



**Министерство науки и высшего образования Российской Федерации
Федеральное государственное бюджетное образовательное учреждение
высшего образования
«Российский государственный социальный университет»**



РОССИЙСКИЙ
ГОСУДАРСТВЕННЫЙ
СОЦИАЛЬНЫЙ
УНИВЕРСИТЕТ

Проректор по учебной работе

Шимановская Янина Васильевна

Сторожилинский: 8(495)344-6666(231)175623933466(6-66)

Выпускное: RGSU

Действительно: 28 марта 2023 по 20 июня 2024

Подписано
цифровой

ПОДПИСЬЮ:
Шимановская

Янина Васильевна

Дата: 2023.08.30

10:09:08 +03'00'

УТВЕРЖДАЮ

Заведующий кафедрой комплекса естественно-
научных дисциплин

С.В. Пивнева

28 февраля 2023 г.

**МЕТОДИЧЕСКИЕ МАТЕРИАЛЫ ПО ДИСЦИПЛИНЕ (МОДУЛЮ)
ПРОГРАММНЫЕ РЕШЕНИЯ ДЛЯ БИЗНЕСА**

**Направление подготовки (специальность)
«Информатика и вычислительная техника»**

**Направленность (специализация)
«Искусственный интеллект и цифровая гигиена»**

**ОБРАЗОВАТЕЛЬНАЯ ПРОГРАММА ВЫСШЕГО ОБРАЗОВАНИЯ - ПРОГРАММА
БАКАЛАВРИАТА**

**Форма обучения
Очная, заочная**

Москва, 2023 г.

Методические материалы по дисциплине (модулю) «Программные решения для бизнеса» разработаны на основании федерального государственного образовательного стандарта высшего образования – бакалавриата по направлению подготовки 09.03.01 Информатика и вычислительная техника, утвержденного приказом Министерства образования и науки Российской Федерации от 19.09.2017 № 929, учебного плана по основной профессиональной образовательной программе высшего образования - программы магистратуры по направлению подготовки/специальности 09.03.01 Информатика и вычислительная техника.

Методические материалы по дисциплине (модулю) разработаны рабочей группой в составе: _____

Методические материалы по дисциплине (модулю) обсуждены и утверждены на комплекса естественно-научных дисциплин.

Протокол № 6 от «28» февраля 2023 года

Заведующий кафедрой
кандидат педагогических
наук, доцент



С.В. Пивнева

(подпись)

Методические материалы по дисциплине (модулю) рекомендованы к утверждению представителями организаций-работодателей:

Наименование организации-работодателя
должность

(подпись) И.О. Фамилия

Наименование организации-работодателя
должность

(подпись) И.О. Фамилия

Методические материалы по дисциплине (модулю) рецензированы и рекомендованы к утверждению:

Ученая степень, ученое звание,
должность, место работы (*не РГСУ*)

(подпись) И.О. Фамилия

Ученая степень, ученое звание,
должность, место работы (*РГСУ*)

(подпись) И.О. Фамилия

СОДЕРЖАНИЕ

1. МЕТОДИЧЕСКИЕ МАТЕРИАЛЫ К ЛЕКЦИОННЫМ, ПРАКТИЧЕСКИМ, ЛАБОРАТОРНЫМ ЗАНЯТИЯМ	4
1.1. Методические материалы к проведению лекционных занятий по дисциплине (модулю).....	4
1.2. Методические материалы по подготовке к практическим занятиям по дисциплине (модулю).....	5
1.3. Учебно-наглядные пособия по разделам (темам) дисциплины (модуля).....	9
1.4. Методические материалы по подготовке к лабораторным занятиям по дисциплине (модулю).....	10
2. МЕТОДИЧЕСКИЕ РЕКОМЕНДАЦИИ ДЛЯ ОБУЧАЮЩИХСЯ ПО ОСВОЕНИЮ ДИСЦИПЛИНЫ (МОДУЛЯ) И САМОСТОЯТЕЛЬНОЙ РАБОТЕ.....	10
3. МЕТОДИЧЕСКИЕ МАТЕРИАЛЫ, ОПРЕДЕЛЯЮЩИЕ ПРОЦЕДУРЫ ОЦЕНИВАНИЯ ЗНАНИЙ, УМЕНИЙ, НАВЫКОВ И (ИЛИ) ОПЫТА ДЕЯТЕЛЬНОСТИ, ХАРАКТЕРИЗУЮЩИХ ЭТАПЫ ФОРМИРОВАНИЯ КОМПЕТЕНЦИЙ.....	20
3.1. Организационные основы применения балльно-рейтинговой системы оценки успеваемости обучающихся по дисциплине (модулю).....	20
3.2. Проведение текущего контроля успеваемости обучающихся по дисциплине (модулю) в соответствии с балльно-рейтинговой системой оценки успеваемости обучающегося.....	20
3.3. Проведение промежуточной аттестации обучающихся по дисциплине (модулю) в соответствии с балльно-рейтинговой системой оценки успеваемости обучающегося.....	21
Приложение № 1 к методическим материалам по дисциплине (модулю). Конспекты лекционных занятий по дисциплине (модулю).....	23
КОНСПЕКТЫ ЛЕКЦИОННЫХ ЗАНЯТИЙ ПО ДИСЦИПЛИНЕ (МОДУЛЮ).....	23
Приложение № 2 к методическим материалам по дисциплине (модулю). Конспекты практических (семинарских) занятий по дисциплине (модулю).....	24
КОНСПЕКТЫ ПРАКТИЧЕСКИХ (СЕМИНАРСКИХ) ЗАНЯТИЙ ПО ДИСЦИПЛИНЕ (МОДУЛЮ).....	24
Приложение № 3 к методическим материалам по дисциплине (модулю). Конспекты лабораторных занятий по дисциплине (модулю).....	25
КОНСПЕКТЫ ЛАБОРАТОРНЫХ ЗАНЯТИЙ ПО ДИСЦИПЛИНЕ (МОДУЛЮ).....	25
Приложение № 4 к методическим материалам по дисциплине (модулю). Учебно-наглядные пособия по дисциплине (модулю).....	26
УЧЕБНО-НАГЛЯДНЫЕ ПОСОБИЯ ПО ДИСЦИПЛИНЕ (МОДУЛЮ).....	26
ЛИСТ РЕГИСТРАЦИИ ИЗМЕНЕНИЙ.....	27

1. МЕТОДИЧЕСКИЕ МАТЕРИАЛЫ К ЛЕКЦИОННЫМ, ЛАБОРАТОРНЫМ ЗАНЯТИЯМ

1.1. Методические материалы к проведению лекционных занятий по дисциплине (модулю)

Лекция - один из методов обучения, одна из основных системообразующих форм организации учебного процесса в вузе. Лекционное занятие представляет собой систематическое, последовательное, монологическое изложение педагогическим работником учебного материала, как правило, теоретического характера. Такое занятие представляет собой элемент технологии представления учебного материала путем логически стройного, систематически последовательного и ясного изложения.

Цель лекции – организация целенаправленной познавательной деятельности обучающихся по овладению программным материалом дисциплины (модуля). Чтение курса лекций позволяет дать связанное, последовательное изложение материала в соответствии с новейшими данными науки, сообщить слушателям основное содержание предмета в целостном, систематизированном виде. В ряде случаев лекция выполняет функцию основного источника информации: при отсутствии учебников и учебных пособий, чаще по новым курсам; в случае, когда новые научные данные по той или иной теме не нашли отражения в учебниках; отдельные разделы и темы очень сложны для самостоятельного изучения. В таких случаях только лектор может методически помочь обучающимся в освоении сложного материала.

Возможные формы проведения лекций:

- Вводная лекция – один из наиболее важных и трудных видов лекции при чтении систематических курсов. От успеха этой лекции во многом зависит успех усвоения всего курса. Она может содержать: определение дисциплины (модуля); краткую историческую справку о дисциплине (модуле); цели и задачи дисциплины (модуля), ее роль в общей системе обучения и связь со смежными дисциплинами (модулями); основные проблемы (понятия и определения) данной науки; основную и дополнительную учебную литературу; особенности самостоятельной работы обучающихся над дисциплиной (модулем) и формы участия в научно-исследовательской работе; отчетность по курсу.

- Информационная лекция ориентирована на изложение и объяснение обучающимся научной информации, подлежащей осмыслению и запоминанию. Это самый традиционный тип лекций в практике высшей школы.

- Заключительная лекция предназначена для обобщения полученных знаний и раскрытия перспектив дальнейшего развития данной науки.

- Обзорная лекция – это систематизация научных знаний на высоком уровне, допускающая большое число ассоциативных связей в процессе осмысления информации, излагаемой при раскрытии внутрисубъектной и межпредметной связей, исключая детализацию и конкретизацию. Как правило, стержень излагаемых теоретических положений составляет научно-понятийная и концептуальная основа всего курса или крупных его разделов.

- Лекция-беседа - непосредственный контакт педагогического работника с аудиторией - диалог. По ходу лекции педагогический работник задает вопросы для выяснения мнений и уровня осведомленности обучающихся по рассматриваемой проблеме.

- Лекция-дискуссия - свободный обмен мнениями в ходе изложения лекционного материала. Педагогический работник активизирует участие в обсуждении отдельными вопросами, сопоставляет между собой различные мнения и тем самым развивает дискуссию, стремясь направить ее в нужное русло.

- Лекция с применением обратной связи включает в себе то, что в начале и конце каждого раздела лекции задаются вопросы. Первый - для того, чтобы узнать, насколько обучающиеся ориентируются в излагаемом материале, вопрос в конце раздела предназначен для выяснения степени усвоения только что изложенного материала. При

неудовлетворительных результатах контрольного опроса педагогический работник возвращается к уже прочитанному разделу, изменив при этом методику подачи материала.

- Проблемная лекция опирается на логику последовательно моделируемых проблемных ситуаций путем постановки проблемных вопросов или предъявления проблемных задач. Проблемный вопрос - это диалектическое противоречие, требующее для своего решения размышления, сравнения, поиска, приобретения и применения новых знаний. Проблемная задача содержит дополнительную вводную информацию и при необходимости некоторые ориентиры поиска ее решения.

- Программированная лекция - консультация – педагогический работник сам составляет и предлагает обучающимся вопросы. На подготовленные вопросы педагогический работник сначала просит ответить обучающихся, а затем проводит анализ и обсуждение неправильных ответов. В лекциях можно использовать наглядные материалы, а также подготовить презентацию. Что касается презентации, то в качестве визуальной поддержки ее можно органично интегрировать во все вышеупомянутые лекции. В то же время лекцию-презентацию возможно выделить и в качестве самостоятельной формы. Лекция-презентация должна отражать суть основных и (или) проблемных вопросов лекции, на которые особо следует обратить внимание обучающихся. В условиях применения активного метода проведения занятий презентация представляется весьма удачным способом донесения информации до слушателей. Единственное, на что следует обратить внимание при подготовке слайдов, - это их оформление и текст. Слайд не должен быть перегружен картинками и лишней информацией, которая будет отвлекать от основного аспекта того или иного вопроса лекции. Во время лекции можно задавать вопросы аудитории в отношении того или иного слайда, тем самым еще больше вовлекая обучающихся в проблематику.

Краткое содержание лекционных занятий

Наименование разделов и тем	Содержание учебного материала
Раздел 1. Обзор рынка программных решений для бизнеса	Мировой рынок программных решений для бизнеса и его сегменты. Российский рынок программных решений для бизнеса и его сегменты. Тенденции в разработке корпоративного ПО.
Раздел 2. Виды программных решений для бизнеса и их структура	Типовые классы программных решений для бизнеса: Business Intelligence, BI; CPQ (Configure, Price and Quote) ПО для оптимизации продаж; CRM; ECM; ERP-системы; HRM-системы; PLM; PaaS; SCM; SOA; SaaS; System Management Software (ПО для управления ИТ-системами).
Раздел 3. Различные приложения для бизнеса и их применение	Представители типовых классов программных решений для бизнеса: Business Intelligence, BI; CPQ (Configure, Price and Quote) ПО для оптимизации продаж; CRM; ECM; ERP-системы; HRM-системы; PLM; PaaS; SCM; SOA; SaaS; System Management Software (ПО для управления ИТ-системами).
Раздел 4. Системы бизнес-интеллекта	Бизнес-анализ данных. Понятие и назначения систем бизнес-интеллекта. Функции и структура систем бизнес интеллекта. Мировой и российский рынок бизнес-интеллекта. Различные системы бизнес-интеллекта.
Раздел 5. Интеграция программных решений для бизнеса	Задача интеграции программных продуктов в организации. Подходы к решению задачи интеграции программных продуктов в организации. Анализ информационной инфраструктуры организации.

	Проектирование улучшения и интеграции информационной инфраструктуры организации.
Раздел 6. ИТ-консалтинг в сфере программных решений для бизнеса	Понятие консалтинга в области информационных технологий. Цели и этапы разработки консалтинговых проектов. Цели и основные этапы консалтинга. Проведение обследования ИТ-инфраструктуры предприятия. Проектирование улучшения ИТ-инфраструктуры предприятия.

1.2. Методические материалы по подготовке к практическим занятиям по дисциплине (модулю)

Практические (семинарские) занятия - одна из форм учебного занятия, направленная на развитие самостоятельности обучающихся и приобретение умений и навыков. Данные учебные занятия углубляют, расширяют, детализируют полученные ранее знания. Практическое занятие предполагает выполнение обучающимися по заданию и под руководством преподавателей одной или нескольких практических работ.

Цель практических занятий и семинаров состоит в развитии познавательных способностей, самостоятельности мышления и творческой активности обучающихся; углублении, расширении, детализировании знаний, полученных на лекции в обобщенной форме, и содействии выработке навыков профессиональной деятельности. В отдельных случаях на практических занятиях и семинарах руководителем занятия сообщаются дополнительные знания.

Для достижения поставленных целей и решения требуемого перечня задач практические занятия и семинары проводятся традиционными технологиями или с использованием активных и интерактивных образовательных технологий.

Возможные формы проведения практических (семинарских) занятий:

- Деловая игра - это метод группового обучения совместной деятельности в процессе решения общих задач в условиях максимально возможного приближения к реальным проблемным ситуациям. Имитационные игры - на занятиях имитируется деятельность какой-либо организации, предприятия или его подразделения. Имитироваться могут события, конкретная деятельность людей (деловое совещание, обсуждение плана) и обстановка, условия, в которых происходит событие или осуществляется деятельность (кабинет начальника цеха, зал заседаний). Исполнение ролей (ролевые игры) - в этих играх отрабатывается тактика поведения, действий, выполнение функций и обязанностей конкретного лица. Для проведения игр с исполнением роли разрабатывается модель-пьеса ситуации, между студентами распределяются роли с «обязательным содержанием», характеризующиеся различными интересами; в процессе их взаимодействия должно быть найдено компромиссное решение. «Деловой театр» (метод инсценировки) - в нем разыгрывается какая-либо ситуация, поведение человека в этой обстановке, обучающийся должен вжиться в образ определенного лица, понять его действия, оценить обстановку и найти правильную линию поведения. Основная задача метода инсценировки - научить ориентироваться в различных обстоятельствах, давать объективную оценку своему поведению, учитывать возможности других людей, влиять на их интересы, потребности и деятельность, не прибегая к формальным атрибутам власти, к приказу.

- Игровое проектирование - является практическим занятием или циклом занятий, суть которых состоит в разработке инженерного, конструкторского, технологического и других видов проектов в игровых условиях, максимально воссоздающих реальность. Этот метод отличается высокой степенью сочетания индивидуальной и совместной работы обучающихся.

- Познавательно-дидактические игры не относятся к деловым играм. Они предполагают лишь включение изучаемого материала в необычный игровой контекст и иногда содержат

лишь элементы ролевых игр. Такие игры могут проводиться в виде копирования научных, культурных, социальных явлений (конкурс знатоков, «Поле чудес», КВН и т.д.) и в виде предметно-содержательных моделей, (например, игры-путешествия, когда надо разработать рациональный маршрут, пользуясь различными картами).

- Анализ конкретных ситуаций. Конкретная ситуация – это любое событие, которое содержит в себе противоречие или вступает в противоречие с окружающей средой. Ситуации могут нести в себе как позитивный, так и отрицательный опыт. Все ситуации делятся на простые, критические и экстремальные.

- Кейс-метод (от английского case – случай, ситуация) – усовершенствованный метод анализа конкретных ситуаций, метод активного проблемно-ситуационного анализа, основанный на обучении путем решения конкретных задач – ситуаций (решение кейсов). Непосредственная цель метода case-study - обучающиеся должны проанализировать ситуацию, разобраться в сути проблем, предложить возможные решения и выбрать лучшее из них. Кейсы делятся на практические (отражающие реальные жизненные ситуации), обучающие (искусственно созданные, содержащие значительные элемент условности при отражении в нем жизни) и исследовательские (ориентированные на проведение исследовательской деятельности посредством применения метода моделирования). Метод конкретных ситуаций (метод case-study) относится к неигровым имитационным активным методам обучения.

- Тренинг (англ. training от train — обучать, воспитывать) – метод активного обучения, направленный на развитие знаний, умений и навыков и социальных установок. Тренинг – форма интерактивного обучения, целью которого является развитие компетентности межличностного и профессионального поведения в общении. Достоинство тренинга заключается в том, что он обеспечивает активное вовлечение всех участников в процесс обучения. Можно выделить основные типы тренингов по критерию направленности воздействия и изменений – навыковый, психотерапевтический, социально-психологический, бизнес-тренинг.

- Метод Сократа (Майевтика) – метод вопросов, предполагающих критическое отношение к догматическим утверждениям, называется еще как метод «сократовской иронии». Это умение извлекать скрытое в человеке знание с помощью искусных наводящих вопросов, подразумевающего короткий, простой и заранее предсказуемый ответ.

- Интерактивная лекция – выступление ведущего обучающего перед большой аудиторией с применением следующих активных форм обучения: дискуссия, беседа, демонстрация слайдов или учебных фильмов, мозговой штурм.

- Групповая, научная дискуссия, диспут Дискуссия — это целенаправленное обсуждение конкретного вопроса, сопровождающееся обменом мнениями, идеями между двумя и более лицами. Задача дискуссии - обнаружить различия в понимании вопроса и в споре установить истину. Дискуссии могут быть свободными и управляемыми. К технике управляемой дискуссии относятся: четкое определение цели, прогнозирование реакции оппонентов, планирование своего поведения, ограничение времени на выступления и их заданная очередность. Разновидностью свободной дискуссии является форум, где каждому желающему дается неограниченное время на выступление, при условии, что его выступление вызывает интерес аудитории. Каждый конкретный форум имеет свою тематику — достаточно широкую, чтобы в её пределах можно было вести многоплановое обсуждение.

- Дебаты – это чётко структурированный и специально организованный публичный обмен мыслями между двумя сторонами по актуальным темам. Это разновидность публичной дискуссии участников дебатов, направляющая на переубеждение в своей правоте третьей стороны, а не друг друга. Поэтому вербальные и невербальные средства, которые используются участниками дебатов, имеют целью получения определённого результата — сформировать у слушателей положительное впечатление от собственной позиции.

- Метод работы в малых группах. Групповое обсуждение кого-либо вопроса направлено на достижение лучшего взаимопонимания и нахождения истины. Групповое обсуждение способствует лучшему усвоению изучаемого материала. Оптимальное количество

участников - 5-7 человек. Перед обучающимися ставится проблема, выделяется определенное время, в течение которого они должны подготовить аргументированный обдуманый ответ. Педагогический работник может устанавливать правила проведения группового обсуждения – задавать определенные рамки обсуждения, ввести алгоритм выработки общего мнения, назначить лидера и др.

- Круглый стол - общество, собрание в рамках более крупного мероприятия (съезда, симпозиума, конференции). Мероприятие, как правило, на которое приглашаются эксперты и специалисты из разных сфер деятельности для обсуждения актуальных вопросов. Данная модель обсуждения, основываясь на соглашениях, в качестве итогов даёт результаты, которые, в свою очередь, являются новыми соглашениями.

- Коллоквиум - (лат. colloquium — разговор, беседа) - одна из форм учебных занятий в системе образования, имеющая целью выяснение и повышение знаний обучающихся. На коллоквиумах обсуждаются: отдельные части, разделы, темы, вопросы изучаемого курса (обычно не включаемые в тематику семинарских и других практических учебных занятий), рефераты, проекты и др. работы обучающихся. Это научные собрания, на которых заслушиваются и обсуждаются доклады. Коллоквиум – это и форма контроля, массового опроса, позволяющая преподавателю в сравнительно небольшой срок выяснить уровень знаний студентов по данной теме дисциплины. Коллоквиум проходит обычно в форме дискуссии, в ходе которой обучающимся предоставляется возможность высказать свою точку зрения на рассматриваемую проблему, учиться обосновывать и защищать ее. Аргументируя и отстаивая свое мнение, обучающийся в то же время демонстрирует, насколько глубоко и осознанно он усвоил изученный материал.

- Метод «мозговой штурм» (мозговой штурм, мозговая атака, англ. brainstorming) — оперативный метод решения проблемы на основе стимулирования творческой активности, при котором участникам обсуждения предлагают высказывать как можно большее количество вариантов решения, в том числе самых фантастических. Затем из общего числа высказанных идей отбирают наиболее удачные, которые могут быть использованы на практике. Является методом экспертного оценивания.

- Метод проектов - это способ достижения дидактической цели через детальную разработку проблемы (технологию), которая должна завершиться вполне реальным, осязаемым практическим результатом, оформленным тем или иным образом; это совокупность приёмов, действий обучающихся в их определённой последовательности для достижения поставленной задачи – решения проблемы, лично значимой для учащихся и оформленной в виде некоего конечного продукта. Основное предназначение метода проектов состоит в предоставлении учащимся возможности самостоятельного приобретения знаний в процессе решения практических задач или проблем, требующего интеграции знаний из различных предметных областей.

- Брифинг - (англ. briefing от англ. brief – короткий, недолгий) – краткая пресс-конференция, посвященная одному вопросу. Основное отличие: отсутствует презентационная часть. То есть практически сразу идут ответы на вопросы журналистов.

- Метод портфолио (итал. portfolio — 'портфель, англ. - папка для документов) - современная образовательная технология, в основе которой используется метод аутентичного оценивания результатов образовательной и профессиональной деятельности. Портфолио как подборка сертифицированных достижений, наиболее значимых работ и отзывов на них.

1.3. Учебно-наглядные пособия по разделам (темам) дисциплины (модуля)¹

¹ Раздел может быть оформлен в виде приложения к методическим материалам по дисциплине (модулю).

1.4. Методические материалы по подготовке к лабораторным занятиям по дисциплине (модулю)

Лабораторные занятия - одна из форм учебного занятия, направленная на развитие самостоятельности обучающихся и приобретение умений и навыков. Данные учебные занятия углубляют, расширяют, детализируют полученные ранее знания. Лабораторное занятие предполагает выполнение обучающимися по заданию и под руководством преподавателей одной или нескольких работ.

Цель лабораторных занятий состоит в развитии познавательных способностей, самостоятельности мышления и творческой активности обучающихся; углублении, расширении, детализировании знаний, полученных на лекции в обобщенной форме, и содействии выработке навыков профессиональной деятельности. В отдельных случаях на лабораторных занятиях руководителем занятия сообщаются дополнительные знания.

Для достижения поставленных целей и решения требуемого перечня задач лабораторные занятия проводятся традиционными технологиями или с использованием активных и интерактивных образовательных технологий.

При подготовке и работе во время проведения лабораторных занятий следует обратить внимание на следующие моменты: на процесс предварительной подготовки, на работу во время занятия, обработку полученных результатов, исправление полученных замечаний.

Предварительная подготовка к лабораторному занятию заключается в изучении теоретического материала в отведенное для самостоятельной работы время, ознакомление с инструктивными материалами с целью осознания задач занятия, техники безопасности при работе с приборами, веществами.

Работа во время проведения занятия включает:

- консультирование студентов преподавателями и вспомогательным персоналом с целью предоставления исчерпывающей информации, необходимой для самостоятельного выполнения предложенных преподавателем задач.

- самостоятельное выполнение заданий согласно обозначенной рабочей программой дисциплины (модуля) тематики.

2. МЕТОДИЧЕСКИЕ РЕКОМЕНДАЦИИ ДЛЯ ОБУЧАЮЩИХСЯ ПО ОСВОЕНИЮ ДИСЦИПЛИНЫ (МОДУЛЯ) И САМОСТОЯТЕЛЬНОЙ РАБОТЕ

Освоение обучающимся дисциплины (модуля) «*Наименование дисциплины (модуля)*» предполагает изучение материалов дисциплины на аудиторных занятиях и в ходе самостоятельной работы. Аудиторные занятия проходят в форме лекций, семинаров, практических и лабораторных занятий. Самостоятельная работа включает разнообразный комплекс видов и форм работы обучающихся.

Для успешного освоения дисциплины (модуля) и достижения поставленных целей необходимо внимательно ознакомиться с рабочей программы дисциплины (модуля), доступной в электронной информационно-образовательной среде РГСУ.

Следует обратить внимание на списки основной и дополнительной литературы, на предлагаемые преподавателем ресурсы информационно-телекоммуникационной сети Интернет. Эта информация необходима для самостоятельной работы обучающегося.

При подготовке к аудиторным занятиям необходимо помнить особенности каждой формы его проведения.

Подготовка к учебному занятию лекционного типа заключается в следующем.

С целью обеспечения успешного обучения обучающийся должен готовиться к лекции, поскольку она является важнейшей формой организации учебного процесса, поскольку:

- знакомит с новым учебным материалом;
- разъясняет учебные элементы, трудные для понимания;
- систематизирует учебный материал;

- ориентирует в учебном процессе.
- С этой целью:
 - внимательно прочитайте материал предыдущей лекции;
 - ознакомьтесь с учебным материалом по учебнику и учебным пособиям с темой прочитанной лекции;
 - внесите дополнения к полученным ранее знаниям по теме лекции на полях лекционной тетради;
 - запишите возможные вопросы, которые вы зададите лектору на лекции по материалу изученной лекции;
 - постарайтесь уяснить место изучаемой темы в своей подготовке;
 - узнайте тему предстоящей лекции (по тематическому плану, по информации лектора) и запишите информацию, которой вы владеете по данному вопросу.

Подготовка к занятию семинарского типа.

При подготовке и работе во время проведения занятий семинарского типа следует обратить внимание на следующие моменты: на процесс предварительной подготовки, на работу во время занятия, обработку полученных результатов, исправление полученных замечаний.

Предварительная подготовка к учебному занятию семинарского типа заключается в изучении теоретического материала в отведенное для самостоятельной работы время, ознакомление с инструктивными материалами с целью осознания задач практического занятия, техники безопасности при работе с приборами, веществами.

Работа во время проведения учебного занятия семинарского типа включает:

- консультирование студентов преподавателями и вспомогательным персоналом с целью предоставления исчерпывающей информации, необходимой для самостоятельного выполнения предложенных преподавателем задач.
- самостоятельное выполнение заданий согласно обозначенной рабочей программой дисциплины (модуля) тематики.

Самостоятельная работа.

Самостоятельная работа - планируемая учебная, учебно-исследовательская, научно-исследовательская работа студентов, выполняемая во внеаудиторное (аудиторное) время по заданию и при методическом руководстве преподавателя, но без его непосредственного участия (при частичном непосредственном участии преподавателя, оставляющем ведущую роль за работой студентов).

Для более углубленного изучения темы задания для самостоятельной работы рекомендуется выполнять параллельно с изучением данной темы. При выполнении заданий по возможности используйте наглядное представление материала.

Самостоятельная работа студентов в ВУЗе является важным видом учебной и научной деятельности студента. Самостоятельная работа студентов играет значительную роль в рейтинговой технологии обучения.

К современному специалисту в области медицины общество предъявляет достаточно широкий перечень требований, среди которых немаловажное значение имеет наличие у выпускников определенных навыков (компетенций) и умения самостоятельно добывать знания из различных источников, систематизировать полученную информацию, давать оценку конкретной профессиональной ситуации. Формирование такого умения происходит в течение всего периода обучения.

В процессе самостоятельной работы студент приобретает необходимые для будущей специальности компетенции, навыки самоорганизации, самоконтроля, самоуправления, саморефлексии и становится активным самостоятельным субъектом учебной деятельности.

Самостоятельная работа студентов должна оказывать важное влияние на формирование личности будущего специалиста, его компетентность. Каждый студент самостоятельно определяет режим своей работы и меру труда, затрачиваемого на овладение учебным

содержанием по каждой дисциплине. Он выполняет внеаудиторную работу по личному индивидуальному плану, в зависимости от его подготовки, времени и других условий.

Виды самостоятельной работы.

Работа с литературой.

При работе с книгой необходимо подобрать литературу, научиться правильно ее читать, вести записи. Для подбора литературы в библиотеке используются алфавитный и систематический каталоги. Важно помнить, что рациональные навыки работы с книгой - это всегда большая экономия времени и сил. Правильный подбор учебников рекомендуется преподавателем, читающим лекционный курс. Необходимая литература может быть также указана в методических разработках по данному курсу. Изучая материал по учебнику, следует переходить к следующему вопросу только после правильного уяснения предыдущего, описывая на бумаге все выкладки и вычисления (в том числе те, которые в учебнике опущены или на лекции даны для самостоятельного вывода). При изучении любой дисциплины большую и важную роль играет самостоятельная индивидуальная работа. Особое внимание следует обратить на определение основных понятий курса. Студент должен подробно разбирать примеры, которые поясняют такие определения, и уметь строить аналогичные примеры самостоятельно. Нужно добиваться точного представления о том, что изучаешь. Полезно составлять опорные конспекты. При изучении материала по учебнику полезно в тетради (на специально отведенных полях) дополнять конспект лекций. Там же следует отмечать вопросы, выделенные студентом для консультации с преподавателем. Выводы, полученные в результате изучения, рекомендуется в конспекте выделять, чтобы они при перечитывании записей лучше запоминались. Опыт показывает, что многим студентам помогает составление листа опорных сигналов, содержащего важнейшие и наиболее часто употребляемые формулы и понятия. Такой лист помогает запомнить формулы, основные положения лекции, а также может служить постоянным справочником для студента. Различают два вида чтения: первичное и вторичное. Первичное - это внимательное, неторопливое чтение, при котором можно остановиться на трудных местах.

Задача вторичного чтения - полное усвоение смысла целого (по счету это чтение может быть и не вторым, а третьим или четвертым). Самостоятельная работа с учебниками и книгами (а также самостоятельное теоретическое исследование проблем, обозначенных преподавателем на лекциях) – это важнейшее условие формирования у себя научного способа познания.

Чтение научного текста является частью познавательной деятельности. Ее цель – извлечение из текста необходимой информации. От того насколько осознанно читающим собственная внутренняя установка при обращении к печатному слову (найти нужные сведения, усвоить информацию полностью или частично, критически проанализировать материал и т.п.) во многом зависит эффективность осуществляемого действия.

Методические рекомендации по составлению конспекта:

1. Внимательно прочитайте текст. Уточните в справочной литературе непонятные слова. При записи не забудьте вынести справочные данные на поля конспекта;

2. Выделите главное, составьте план;

3. Кратко сформулируйте основные положения текста, отметьте аргументацию автора;

4. Законспектируйте материал, четко следуя пунктам плана. При конспектировании старайтесь выразить мысль своими словами. Записи следует вести четко, ясно.

5. Грамотно записывайте цитаты. Цитируя, учитывайте лаконичность, значимость мысли. В тексте конспекта желательно приводить не только тезисные положения, но и их доказательства. При оформлении конспекта необходимо стремиться к емкости каждого предложения. Мысли автора книги следует излагать кратко, заботясь о стиле и выразительности написанного. Число дополнительных элементов конспекта должно быть логически обоснованным, записи должны распределяться в определенной последовательности, отвечающей логической структуре произведения. Для уточнения и

дополнения необходимо оставлять поля. Овладение навыками конспектирования требует от студента целеустремленности, повседневной самостоятельной работы.

Методические материалы по самостоятельному решению задач

При самостоятельном решении задач нужно обосновывать каждый этап решения, исходя из теоретических положений курса. Если студент видит несколько путей решения проблемы (задачи), то нужно сравнить их и выбрать самый рациональный. Полезно до начала вычислений составить краткий план решения проблемы (задачи). Решение проблемных задач или примеров следует излагать подробно, вычисления располагать в строгом порядке, отделяя вспомогательные вычисления от основных. Решения при необходимости нужно сопровождать комментариями, схемами, чертежами и рисунками. Следует помнить, что решение каждой учебной задачи должно доводиться до окончательного логического ответа, которого требует условие, и по возможности с выводом. Полученный ответ следует проверить способами, вытекающими из существа данной задачи. Полезно также (если возможно) решать несколькими способами и сравнить полученные результаты. Решение задач данного типа нужно продолжать до приобретения твердых навыков в их решении.

Методические материалы к выполнению реферата

Реферат (от лат. referre – сообщать) – краткое изложение в письменном виде или в форме публикации доклада, содержания научного труда (трудов), литературы по теме. Работа над рефератом условно разделяется на выбор темы, подбор литературы, подготовку и защиту плана; написание теоретической части и всего текста с указанием библиографических данных используемых источников, подготовку доклада, выступление с ним. Тематика рефератов полностью связана с основными вопросами изучаемого курса.

Список литературы к темам не дается, и обучающиеся самостоятельно ведут библиографический поиск, причем им не рекомендуется ограничиваться университетской библиотекой.

Важно учитывать, что написание реферата требует от обучающихся определенных усилий. Особое внимание следует уделить подбору литературы, методике ее изучения с целью отбора и обработки собранного материала, обоснованию актуальности темы и теоретического уровня обоснованности используемых в качестве примеров фактов какой-либо деятельности.

Выбрав тему реферата, начав работу над литературой, необходимо составить план. Изучая литературу, продолжается обдумывание темы, осмысливание прочитанного, делаются выписки, сопоставляются точки зрения разных авторов и т.д. Реферативная работа сводится к тому, чтобы в ней выделились две взаимосвязанные стороны: во-первых, ее следует рассматривать как учебное задание, которое должен выполнить обучаемый, а во-вторых, как форму научной работы, творческого воображения при выполнении учебного задания.

Наличие плана реферата позволяет контролировать ход работы, избежать формального переписывания текстов из первоисточников.

Оформление реферата включает титульный лист, оглавление и краткий список использованной литературы. Список использованной литературы размещается на последней странице рукописи или печатной форме реферата. Реферат выполняется в письменной или печатной форме на белых листах формата А4 (210 x 297 мм). Шрифт Times New Roman, кегель 14, через 1,5 интервала при соблюдении следующих размеров текста: верхнее поле – 25 мм, нижнее – 20 мм, левое – 30 мм, правое – 15 мм. Нумерация страниц производится сверху листа, по центру. Титульный лист нумерации не подлежит.

Рефераты должны быть написаны простым, ясным языком, без претензий на наукообразность. Следует избегать сложных грамматических оборотов, непривычных терминов и символов. Если же такие термины и символы все-таки приводятся, то необходимо разъяснять их значение при первом упоминании в тексте реферата.

Объем реферата предполагает тщательный отбор информации, необходимой для краткого изложения вопроса. Важнейший этап – редактирование готового текста реферата и подготовка к обсуждению. Обсуждение требует хорошей ориентации в материале темы,

умения выделить главное, поставить дискуссионный вопрос, привлечь внимание слушателей к интересной литературе, логично и убедительно изложить свои мысли.

Рефераты обязательно подлежат защите. Процедура защиты начинается с определения оппонентов защищающего свою работу. Они стремятся дать основательный анализ работы обучающимся, обращают внимание на положительные моменты и недостатки реферата, дают общую оценку содержанию, форме преподнесения материала, характеру использованной литературы. Иногда они дополняют тот или иной раздел реферата. Последнее особенно ценно, ибо говорит о глубоком знании обучающимся-оппонентом изучаемой проблемы.

Обсуждение не ограничивается выслушиванием оппонентов. Другие обучающиеся имеют право уточнить или опровергнуть какое-либо утверждение. Преподаватель предлагает любому обучающемуся задать вопрос по существу доклада или попытаться подвести итог обсуждению.

Алгоритм работы над рефератом

1. Выбор темы

Тема должна быть сформулирована грамотно (с литературной точки зрения);

В названии реферата следует поставить четкие рамки рассмотрения темы;

Желательно избегать слишком длинных названий;

Следует по возможности воздерживаться от использования в названии спорных с научной точки зрения терминов, излишней наукообразности, а также чрезмерного упрощения формулировок.

2. Реферат следует составлять из пяти основных частей: введения; основной части; заключения; списка литературы; приложений.

3. Основные требования к введению:

Во введении не следует концентрироваться на содержании; введение должно включать краткое обоснование актуальности темы реферата, где требуется показать, почему данный вопрос может представлять научный интерес и есть ли связь представляемого материала с современностью. Таким образом, тема реферата должна быть актуальна либо с научной точки зрения, либо с современных позиций.

Очень важно выделить цель, а также задачи, которые требуется решить для выполнения цели.

Введение должно содержать краткий обзор изученной литературы, в котором указывается взятый из того или иного источника материал, кратко анализируются изученные источники, показывается их сильные и слабые стороны;

Объем введения составляет две страницы текста.

4. Требования к основной части реферата:

Основная часть содержит материал, отобранный для рассмотрения проблемы;

Также основная часть должна включать в себя собственно мнение обучающихся и сформулированные самостоятельные выводы, опирающиеся на приведенные факты;

Материал, представленный в основной части, должен быть логически изложен и распределен по параграфам, имеющим свои названия;

В изложении основной части необходимо использовать сноски (в первую очередь, когда приводятся цифры и чьи-то цитаты);

Основная часть должна содержать иллюстративный материал (графики, таблицы и т. д.);

Объем основной части составляет около 10 страниц.

5. Требования к заключению:

В заключении формулируются выводы по параграфам, обращается внимание на выдвинутые во введении задачи и цели;

Заключение должно быть четким, кратким, вытекающим из содержания основной части.

6. Требования к оформлению списка литературы (по ГОСТу):

Необходимо соблюдать правильность последовательности записи источников: сначала следует писать фамилию, а после инициалы; название работы не ставится в кавычки; после названия сокращенно пишется место издания; затем идет год издания; наконец, называется процитированная страница.

Критерии оценки реферата

Обучающийся, защищающий реферат, должен рассказать о его актуальности, поставленных целях и задачах, изученной литературе, структуре основной части, сделанных в ходе работы выводах.

По окончанию выступления ему может быть задано несколько вопросов по представленной проблеме.

Оценка складывается из соблюдения требований к реферату, грамотного раскрытия темы, умения четко рассказывать о представленном реферате, способности понять суть задаваемых по работе вопросов и найти точные ответы на них.

Методические материалы к выполнению эссе

Эссе – литературное произведение небольшого объема, обычно прозаическое, свободной композиции, передающее индивидуальные впечатления, суждения, соображения автора о той или иной проблеме, теме, о том или ином событии или явлении. Это вид самостоятельной исследовательской работы обучающихся, с целью углубления и закрепления теоретических знаний и освоения практических навыков. Цель эссе состоит в развитии самостоятельного творческого мышления и письменного изложения собственных мыслей. При написании эссе обучающийся должен представить развернутый письменный ответ на теоретический или практический актуальный вопрос, объявленный преподавателем в аудитории непосредственно перед ее написанием. В процессе написания эссе разрешается пользоваться нормативно-правовыми актами, конспектом лекций (в печатном виде). Использование интернет-ресурсов не допускается. Темы эссе преподаватель предлагает из числа тех, которые обучающиеся уже рассматривали на лекциях или семинарских занятиях, исходя из содержания заданий в составе оценочных средств. По решению преподавателя, в качестве темы эссе может быть выбрана одна или несколько тем, которые могут быть распределены между обучающимися по желанию.

Требования к выполнению эссе:

1. Проводится письменно.
2. Эссе выполняется на компьютере (гарнитура Times New Roman, шрифт 14) через 1,5 интервала с полями: верхнее, нижнее – 2; правое – 3; левое – 1,5. Отступ первой строки абзаца – 1,25. Сноски – постраничные. Таблицы и рисунки встраиваются в текст работы. При этом обязательный заголовок таблицы надо размещать над табличным полем, а рисунки сопровождать подрисуночными подписями. При включении в эссе нескольких таблиц и/или рисунков их нумерация обязательна. Обязательна и нумерация страниц. Их целесообразно проставлять внизу страницы – по середине или в правом углу. Номер страницы не ставится на титульном листе, но в общее число страниц он включается. Объем эссе, без учета приложений, не должен превышать 5 страниц. Значительное превышение установленного объема является недостатком работы и указывает на то, что обучающийся не сумел отобрать и переработать необходимый материал.
3. Работа должна содержать собственные умозаключения по сути поставленной проблемы, включать самостоятельно проведенный анализ по сути этой проблемы, выводы, обобщающие авторскую позицию по поставленной проблеме.

Критерии оценки эссе:

«Отлично» – исключительные знания материала, абсолютное понимание сути, безукоризненное знание основных понятий и положений, логически и лексически грамотно изложенный, содержательный, аргументированный, конкретный и исчерпывающий ответ.

«Хорошо» – глубокие знания материала, правильное понимание сути, знание основных понятий и положений, содержательный, полный и конкретный ответ.

«Удовлетворительно» – твердые, но недостаточно полные знания, верное понимание сути, в целом правильный ответ.

«Неудовлетворительно» – непонимание сущности задания, грубые ошибки в ответе.

Методические материалы по выполнению тестирования.

Тестовые задания содержат вопросы и 3-4 варианта ответа по базовым положениям изучаемой темы/раздела, составлены с расчетом на знания, полученные обучающимся в процессе изучения темы/раздела.

Тестовые задания выполняются в письменной форме и сдаются преподавателю, ведущему дисциплину (модуль). На выполнение тестовых заданий обучающимся отводится 45 минут.

При обработке результатов оценочной процедуры используются: критерии оценки по содержанию и качеству полученных ответов, ключи, оценочные листы.

Критерии оценки теста:

«Зачтено» - если обучающийся правильно выполнил не менее 2/3 всей работы или допустил не более одной грубой ошибки и двух недочетов, не более одной грубой и одной негрубой ошибки, не более трех негрубых ошибок, одной негрубой ошибки и трех недочетов, при наличии четырех-пяти недочетов.

«Не зачтено» - если число ошибок и недочетов превысило норму для оценки 3 или правильно выполнено менее 2/3 всей работы.

Методические материалы по выполнению доклада.

Рекомендуется следующая структура доклада:

1. титульный лист, содержание доклада;
2. краткое изложение;
3. цели и задачи;
4. изложение характера исследований и рассмотренных проблем, гипотезы, спорные вопросы;
5. источники информации, методы сбора и анализа данных, степень их полноты и достоверности;
6. анализ и толкование полученных в работе результатов;
7. выводы и оценки;
8. библиография и приложения.

Время выступления докладчика не должно превышать 10 минут.

Основные требования к оформлению доклада:

- титульный лист должен включать название доклада, наименование предметной (цикловой) комиссии, фамилию обучающегося;
- все использованные литературные источники сопровождаются библиографическим описанием;
- приводимая цитата из источника берется в кавычки (оформляются сноски);
- единицы измерения должны применяться в соответствии с действующими стандартами;
- все названия литературных источников следует приводить в соответствии с новейшими изданиями;
- рекомендуется включение таблиц, графиков, схем, если они отражают основное содержание или улучшают ее наглядность;
- названия фирм, учреждений, организаций и предприятий должны именоваться так, как они указываются в источнике;

Критерии оценки доклада

При выполнении доклада обучающийся должен продемонстрировать умение кратко излагать прочитанный материал, а также умение обобщать и анализировать материал по теме доклада.

Презентация

Методические материалы к презентациям

1. Объём презентации 10 -20 слайдов.
2. На титульном слайде должно быть отражено:
 - наименование факультета;
 - тема презентации;
 - фамилия, имя, отчество, направление подготовки/ специальность, направленность (профиль)/ специализация, форма обучения, номер группы автора презентации;
 - фамилия, имя, отчество, степень, звание, должность руководитель работы;
 - год выполнения работы.
3. В презентации должны быть отражены обоснование актуальности представляемого материала, цели и задачи работы.
4. Содержание презентации должно включать наиболее значимый материал доклада, а также, при необходимости, таблицы, диаграммы, рисунки, фотографии, карты, видео – вставки, звуковое сопровождение.
5. Заключительный слайд должен содержать информацию об источниках информации для презентации.

Критерии оценки презентации

1. Объём презентации 10 -20 слайдов.
2. Правильность оформления титульного слайда.
3. Актуальность отобранного материала, обоснованность формулировки цели и задач работы.
4. Наглядность и логичность презентации, обоснованность использования таблиц, диаграмм, рисунков, фотографий, карт, видео – вставок, звукового сопровождения; правильный выбор шрифтов, фона, других элементов дизайна слайда.
5. Объём и качество источников информации (не менее 2-х интернет – источников и не менее 2-х литературных источников).

Методические материалы по подготовке к опросу

Самостоятельная работа обучающихся включает подготовку к опросу на практических занятиях. Для этого обучающийся изучает лекции, основную и дополнительную литературу, публикации, информацию из Интернет-ресурсов.

Тема и вопросы к практическим занятиям, вопросы для самоконтроля содержатся в рабочей программе и доводятся до студентов заранее.

Для подготовки к опросу обучающемуся необходимо ознакомиться с материалом, посвященным теме практического занятия, в учебнике или другой рекомендованной литературе, конспекте лекции, обратить внимание на усвоение основных понятий дисциплины, выявить неясные вопросы и подобрать дополнительную литературу для их освещения.

Критерии оценки опроса

«Отлично»:

- дан полный, развернутый ответ на поставленный вопрос;
- в ответе прослеживается четкая структура, логическая последовательность, отражающая сущность раскрываемых понятий, теорий, явлений;
- знание по предмету демонстрируется на фоне понимания его в системе данной науки и междисциплинарных связей;
- свободное владение терминологией;
- ответы на дополнительные вопросы четкие, краткие;

«Хорошо»:

- дан полный, развернутый ответ на поставленный вопрос, показано умение выделять существенные и несущественные признаки, причинно-следственные связи;
- ответ недостаточно логичен с единичными ошибками в частности, исправленные студентом с помощью преподавателя;
- единичные ошибки в терминологии;
- ответы на дополнительные вопросы правильные, недостаточно полные и четкие.

«Удовлетворительно»:

– ответ не полный, с ошибками в деталях, умение раскрыть значение обобщённых знаний не показано, речевое оформление требует поправок, коррекции;

– логика и последовательность изложения имеют нарушения, студент не способен самостоятельно выделить существенные и несущественные признаки и причинно-следственные связи;

– ошибки в раскрываемых понятиях, терминах;

– студент не ориентируется в теме, допускает серьезные ошибки;

– студент не может ответить на большую часть дополнительных вопросов.

«Неудовлетворительно»:

– ответ представляет собой разрозненные знания с существенными ошибками по вопросу;

– присутствуют фрагментарность, нелогичность изложения, студент не осознает связь обсуждаемого вопроса с другими объектами дисциплины, речь неграмотная;

– незнание терминологии;

– ответы на дополнительные вопросы неправильные.

Методические материалы по выполнению практического задания

При выполнении практического задания обучающийся придерживается следующего алгоритма:

1. Записать дату, тему и цель задания;

2. Ознакомиться с правилами и условия выполнения практического задания;

3. Повторить теоретические задания, необходимые для рациональной работы и других практических действий, используя конспекты лекций и рекомендованную литературу, представленной в программе;

4. Выполнить работу по предложенному алгоритму действий;

5. Обобщить результаты работы, сформулировать выводы / дать ответы на контрольные вопросы;

Работа должна быть выполнена грамотно, с соблюдением культуры изложения. При использовании данных из учебных, методических пособий и другой литературы, периодических изданий, Интернет-источников должны иметься ссылки на вышеперечисленные.

Критерии оценки практического задания:

«Отлично» – правильный ответ, дается четкое обоснование принятому решению; рассуждения четкие последовательные логические; используются ссылки на полученные при изучении дисциплины знания; правильно используются формулы, понятия, процедуры, имеющие прямое отношение к задаче для подтверждения принятого решения.

«Хорошо» – правильный ответ, дается обоснование принятому решению; но с не существенными ошибками, в рассуждениях отсутствует логическая последовательность; используются ссылки на полученные при изучении дисциплины знания, правильно используются формулы, понятия, процедуры, имеющие прямое отношение к задаче для подтверждения принятого решения.

«Удовлетворительно» – правильный ответ, допускаются грубые ошибки в обосновании принятого решения; рассуждения не последовательные сумбурные; используются ссылки на полученные при изучении дисциплины знания; используются формулы, процедуры, понятия, имеющие прямое значение для подтверждения принятого решения, однако, при обращении к ним допускаются серьезные ошибки, студент не может правильно ими воспользоваться.

«Неудовлетворительно, не зачтено» – ответ неверный, отсутствует обоснование принятому решению; студент демонстрирует полное непонимание сути вопроса.

Для оценки решения ситуационной задачи (аналитического задания):

Оценка «отлично» выставляется, если задача решена грамотно, ответы на вопросы сформулированы четко. Эталонный ответ полностью соответствует решению студента, которое хорошо обосновано теоретически.

Оценка «хорошо» выставляется, если задача решена, ответы на вопросы сформулированы не достаточно четко. Решение студента в целом соответствует эталонному ответу, но не достаточно хорошо обосновано теоретически.

Оценка «удовлетворительно» выставляется, если задача решена не полностью, ответы не содержат всех необходимых обоснований решения.

Оценка «неудовлетворительно» выставляется, если задача не решена или имеет грубые теоретические ошибки в ответе на поставленные вопросы.

Методические материалы по выполнению лабораторного задания

При выполнении лабораторного задания обучающийся придерживается следующего алгоритма:

1. Записать дату, тему и цель задания;
2. Ознакомиться с правилами и условия выполнения задания;
3. Повторить теоретические задания, необходимые для рациональной работы и других практических действий, используя конспекты лекций и рекомендованную литературу, представленной в программе;
4. Выполнить работу по предложенному алгоритму действий;
5. Обобщить результаты работы, сформулировать выводы / дать ответы на контрольные вопросы;

Работа должна быть выполнена грамотно, с соблюдением культуры изложения. При использовании данных из учебных, методических пособий и другой литературы, периодических изданий, Интернет-источников должны иметься ссылки на вышеперечисленные.

Критерии оценки лабораторного задания:

«Отлично» – правильный ответ, дается четкое обоснование принятому решению; рассуждения четкие последовательные логические; используются ссылки на полученные при изучении дисциплины знания; правильно используются формулы, понятия, процедуры, имеющие прямое отношение к задаче для подтверждения принятого решения.

«Хорошо» – правильный ответ, дается обоснование принятому решению; но с не существенными ошибками, в рассуждениях отсутствует логическая последовательность; используются ссылки на полученные при изучении дисциплины знания, правильно используются формулы, понятия, процедуры, имеющие прямое отношение к задаче для подтверждения принятого решения.

«Удовлетворительно» – правильный ответ, допускаются грубые ошибки в обосновании принятого решения; рассуждения не последовательные сумбурные; используются ссылки на полученные при изучении дисциплины знания; используются формулы, процедуры, понятия, имеющие прямое значение для подтверждения принятого решения, однако, при обращении к ним допускаются серьезные ошибки, студент не может правильно ими воспользоваться.

«Неудовлетворительно, не зачтено» – ответ неверный, отсутствует обоснование принятому решению; студент демонстрирует полное непонимание сути вопроса.

Методические указания для подготовки к промежуточной аттестации.

Изучение учебных дисциплин (модулей) завершается зачетом/зачетом с оценкой или экзаменом. Подготовка к промежуточной аттестации способствует закреплению, углублению и обобщению знаний, получаемых, в процессе обучения, а также применению их к решению практических задач. Готовясь к экзамену, студент ликвидирует имеющиеся пробелы в знаниях, углубляет, систематизирует и упорядочивает свои знания. На зачете или экзамене студент демонстрирует то, что он освоил в процессе обучения по дисциплине (модулю).

Вначале следует просмотреть весь материал по дисциплине (модулю), отметить для себя трудные вопросы. Обязательно в них разобраться. В заключение еще раз целесообразно повторить основные положения, используя при этом листы опорных сигналов. Систематическая подготовка к занятиям в течение семестра позволит использовать время промежуточной аттестации для систематизации знаний.

3. МЕТОДИЧЕСКИЕ МАТЕРИАЛЫ, ОПРЕДЕЛЯЮЩИЕ ПРОЦЕДУРЫ ОЦЕНИВАНИЯ ЗНАНИЙ, УМЕНИЙ, НАВЫКОВ И (ИЛИ) ОПЫТА ДЕЯТЕЛЬНОСТИ, ХАРАКТЕРИЗУЮЩИХ ЭТАПЫ ФОРМИРОВАНИЯ КОМПЕТЕНЦИЙ

3.1. Организационные основы применения балльно-рейтинговой системы оценки успеваемости обучающихся по дисциплине (модулю)

Оценка качества освоения обучающимися дисциплины (модуля) реализуется в формате балльно-рейтинговой системы оценки успеваемости обучающихся (БРСО).

БРСО в ходе текущего контроля успеваемости и промежуточной аттестации осуществляется по 100-балльной шкале.

Академический рейтинг обучающегося по дисциплине (модулю) складывается из результатов:

– текущего контроля успеваемости (максимальный текущий рейтинг обучающегося 80 рейтинговых баллов);

– промежуточной аттестации (максимальный рубежный рейтинг обучающегося 20 рейтинговых баллов).

Условия оценки освоения обучающимся дисциплины (модуля) в формате БРСО доводятся преподавателем до сведения обучающихся на первом учебном занятии, а также размещены в свободном доступе в электронной информационно-образовательной среде Университета.

3.2. Проведение текущего контроля успеваемости обучающихся по дисциплине (модулю) в соответствии с балльно-рейтинговой системой оценки успеваемости обучающегося

В течение учебного семестра до промежуточной аттестации на основании утвержденной рабочей программы дисциплины (модуля) формируется текущий рейтинг обучающегося. Текущий рейтинг обучающегося складывается как сумма рейтинговых баллов, полученных им в течение учебного семестра по всем видам учебных занятий по учебной дисциплине.

В процессе текущего контроля оцениваются следующие действия обучающегося, направленные на освоение компетенций в рамках изучения учебной дисциплины:

– академическая активность (посещаемость учебных занятий, самостоятельное изучение содержания учебной дисциплины в электронной информационно-образовательной среде, соблюдение сроков сдачи практических заданий и текущих контрольных мероприятий и др.);

– выполнение и сдача текущих и итогового практических заданий (эссе, рефераты, творческие задания, кейс-задания, лабораторные работы, расчетные задания и др., активное участие в групповых интерактивных занятиях (дискуссии, WiKi-проекты и др.), защита проектов и др.);

– прохождение рубежей текущего контроля, включая соблюдение графика их прохождения в электронной информационно-образовательной среде.

Для планирования расчета текущего рейтинга обучающегося используются следующие пропорции:

Вид учебного действия	Максимальная рейтинговая оценка, баллов
академическая активность	10
практические задания	40
из них: текущие практические задания	20
итоговое практическое задание	20
рубежи текущего контроля	30
ИТОГО:	80

В течение учебного семестра по дисциплине (модулю) обучающимся должен быть накоплен текущий рейтинг не менее 52 рейтинговых баллов (65% от максимального значения текущего рейтинга).

Необходимыми условиями допуска обучающегося к промежуточной аттестации по дисциплине являются положительное прохождение обучающимся не менее 65% рубежей текущего контроля с накоплением не менее 65% максимального рейтингового балла за каждый рубеж текущего контроля и положительное выполнение итогового практического задания с накоплением не менее 65% максимального рейтингового балла, установленного за итоговое практическое задание.

Невыполнение вышеуказанных условий является текущей академической задолженностью, которая должна быть ликвидирована обучающимся до контрольного мероприятия промежуточной аттестации.

Сведения о наличии у обучающихся текущей академической задолженности, сроках и порядке добора рейтинговых баллов для её ликвидации доводятся до обучающихся педагогическим работником.

В случае неликвидации текущей академической задолженности, педагогический работник обязан во время контрольного мероприятия промежуточной аттестации поставить обучающемуся 0 рейтинговых баллов. В этом случае ликвидация текущей академической задолженности возможна в периоды проведения повторной промежуточной аттестации.

3.3. Проведение промежуточной аттестации обучающихся по дисциплине (модулю) в соответствии с балльно-рейтинговой системой оценки успеваемости обучающегося

Промежуточная аттестация по дисциплине (модулю) проводится в соответствии с Положением о промежуточной аттестации обучающихся по основным профессиональным образовательным программам высшего образования – программ специалитета в Российском государственном социальном университете и Положением о балльно-рейтинговой системе оценки успеваемости обучающихся по основным профессиональным образовательным программам высшего образования - программам бакалавриата, программам специалитета, программам магистратуры в Российском государственном социальном университете.

На промежуточную аттестацию отводится 20 рейтинговых баллов.

Ответы обучающегося на контрольном мероприятии промежуточной аттестации оцениваются педагогическим работником по 20 - балльной шкале, а итоговая оценка по дисциплине (модулю) выставляется по системе зачтено/не зачтено для зачета.

Критерии выставления оценки определяются Положением о балльно-рейтинговой системе оценки успеваемости обучающихся по основным профессиональным образовательным программам высшего образования - программам бакалавриата, программам специалитета, программам магистратуры в Российском государственном социальном университете.

В процессе определения рубежного рейтинга обучающегося используется следующая шкала:

Рубежный рейтинг	Критерии оценки освоения обучающимся учебной дисциплины в ходе контрольных мероприятий промежуточной аттестации
19-20 рейтинговых баллов	обучающийся глубоко и прочно усвоил программный материал, исчерпывающе, последовательно, грамотно и логически стройно его излагает, тесно увязывает с задачами и будущей деятельностью, не затрудняется с ответом при видоизменении задания, свободно справляется с задачами и практическими заданиями, правильно обосновывает принятые решения, умеет самостоятельно обобщать и излагать материал, не допуская

16-18 рейтинговых баллов	обучающийся твердо знает программный материал, грамотно и по существу излагает его, не допуская существенных неточностей в ответе на вопрос, может правильно применять теоретические положения и владеет необходимыми умениями и навыками при выполнении практических
13-15 рейтинговых баллов	обучающийся освоил основной материал, но не знает отдельных деталей, допускает неточности, недостаточно правильные формулировки, нарушает последовательность в изложении программного материала и испытывает затруднения в выполнении практических заданий
1-12 рейтинговых баллов	обучающийся не знает значительной части программного материала, допускает существенные ошибки, с большими затруднениями выполняет практические задания
0 рейтинговых баллов	не аттестован

Если результат контроля успеваемости в рамках проведения контрольных мероприятий промежуточной аттестации (рубежный рейтинг обучающегося) неудовлетворительный (получено менее 13 рейтинговых баллов), то промежуточная аттестация по учебной дисциплине (модулю) невозможна даже при наличии высокого текущего рейтинга, полученного по итогам текущего контроля по учебной дисциплине (модулю).

КОНСПЕКТЫ ЛЕКЦИОННЫХ ЗАНЯТИЙ ПО ДИСЦИПЛИНЕ (МОДУЛЮ)

Раздел 1. Обзор рынка программных решений для бизнеса

I. Мировой рынок программных решений для бизнеса и его сегменты

- Рынок программного обеспечения (ПО) для бизнеса является одним из наиболее динамичных сегментов IT-рынка.
- Основные сегменты рынка ПО для бизнеса: системы управления предприятием (ERP), системы управления отношениями с клиентами (CRM), системы управления проектами, системы управления контентом (CMS) и другие.
- Главными игроками на мировом рынке ПО для бизнеса являются Microsoft, Oracle, SAP, Salesforce, Adobe, IBM и другие компании.

II. Российский рынок программных решений для бизнеса и его сегменты

- Российский рынок ПО для бизнеса также является важным сегментом IT-рынка.
- Основные сегменты рынка ПО для бизнеса в России: ERP-системы, CRM-системы, системы электронной коммерции, системы управления документами и другие.
- Главными игроками на российском рынке ПО для бизнеса являются 1С, SAP, Microsoft, Oracle, Salesforce и другие компании.

III. Тенденции в разработке корпоративного ПО

- Рост популярности облачных технологий и SaaS-решений (Software as a Service).
- Внедрение искусственного интеллекта и анализа больших данных в корпоративное ПО.
- Развитие мобильных технологий и возможности удаленного доступа к корпоративным системам.
- Увеличение внимания к кибербезопасности и защите данных в корпоративных системах.
- Развитие сотрудничества между различными ПО-системами и их интеграция для повышения эффективности бизнес-процессов.

Раздел 2. Виды программных решений для бизнеса и их структура

II. Business Intelligence (BI)

- A. Определение BI
- B. Применение BI в бизнесе
- C. Основные компоненты BI
 1. ETL-процесс
 2. Хранилище данных (Data Warehouse)
 3. Аналитический движок
 4. Инструменты генерации отчетов и визуализации данных

D. Преимущества использования BI

E. Инструменты BI на рынке

III. CPQ (Configure Price Quote)

A. Определение CPQ

B. Применение CPQ в бизнесе

C. Основные компоненты CPQ

1. Конфигуратор продуктов
2. Прайс-листы
3. Квотирование
4. Привязка к CRM

D. Преимущества использования CPQ

E. Инструменты CPQ на рынке

IV. Сравнение BI и CPQ

А. Сходства

В. Различия

Перспективы использования BI и CPQ

Программное обеспечение (ПО) для оптимизации продаж — это совокупность инструментов и функций, предназначенных для помощи в продажах и управлении продажами, чтобы увеличить прибыль и рост бизнеса.

Оно используется для автоматизации различных процессов в продажах, которые могут быть сложными или трудоемкими для ручной работы. Такие процессы включают в себя управление контактами клиентов, управление продажами, управление лидами, управление проектами, тестирование маркетинговых кампаний и многое другое.

Основная цель программного обеспечения будет оптимизация работы продавцов, улучшение их продаж и ускорение принятия решений. Это может быть достигнуто с помощью интеграции различных инструментов, таких как CRM, автоматизация маркетинга, управление проектами, облачные хранилища и многих других.

В использовании ПО для оптимизации продаж есть множество преимуществ, таких как ускорение процессов, сбор и анализ данных, улучшение качества обслуживания клиентов и многие другие. Помимо этого, такое ПО позволяет компаниям проводить более эффективную аналитику по продажам и принимать более обоснованные решения.

Сегодня существует множество решений ПО для оптимизации продаж, которые есть на рынке. Каждое из них имеет свои преимущества и недостатки, поэтому для того чтобы выбрать оптимальное решение, необходимо провести исследование рынка и выбрать наиболее подходящее для вашего бизнеса.

1. CRM (Customer Relationship Management) - это система управления взаимоотношениями с клиентами, которая позволяет организации следить за каждым этапом взаимодействия с клиентами - от привлечения новых клиентов до их удержания и увеличения дохода от уже существующих клиентов.

2. ECM (Enterprise Content Management) - это система управления контентом, которая используется для управления всеми типами электронных документов, данных и информации в организации, таких как договоры, отчеты, электронная почта и т.д.

3. ERP (Enterprise Resource Planning) - это интегрированная система управления предприятием, которая позволяет автоматизировать все бизнес-процессы в организации, от производства и снабжения до финансового учета и управления ресурсами.

4. HRM (Human Resource Management) - это система управления персоналом, которая позволяет автоматизировать все процессы, связанные с управлением персоналом, включая найм, обучение, оценку, управление производительностью и т.д.

5. PLM (Product Lifecycle Management) - это система управления жизненным циклом продукта, которая позволяет организациям управлять всеми этапами создания и производства продукта, от идеи до изготовления и сервисного обслуживания.

6. PaaS (Platform as a Service) - это облачная платформа, которая позволяет разработчикам создавать, тестировать и внедрять приложения без необходимости покупки и настройки инфраструктуры.

7. SCM (Supply Chain Management) - это система управления поставками, которая позволяет организациям управлять всеми процессами, связанными с поставками, от поставщиков до конечных потребителей.

8. SOA (Service Oriented Architecture) - это архитектурный подход к разработке программного обеспечения, который основывается на использовании сервисов, которые могут быть повторно использованы в различных приложениях.

9. SaaS (Software as a Service) - это модель предоставления программного обеспечения, при которой приложения размещаются в облаке и доступны через интернет.

1. System Management Software - это программное обеспечение, которое позволяет управлять и контролировать компьютерные системы, включая управление производительностью, мониторинг, обновление и т.д.

Раздел 3. Различные приложения для бизнеса и их применение

Примеры программных продуктов класса CRM:

- Salesforce
- Microsoft Dynamics 365
- HubSpot CRM
- Zoho CRM
- Oracle CRM

Примеры программных продуктов класса ECM:

- Microsoft SharePoint
- IBM FileNet
- Alfresco
- Laserfiche
- OpenText Documentum

Примеры программных продуктов класса ERP-системы:

- SAP ERP
- Microsoft Dynamics GP
- Oracle ERP Cloud
- Infor ERP
- Epicor ERP

Примеры программных продуктов класса HRM-системы:

- Workday HCM
- SAP SuccessFactors
- Oracle HCM Cloud
- ADP Workforce Now
- Kronos Workforce Ready

Примеры программных продуктов класса PLM:

- Siemens Teamcenter
- Dassault Systemes ENOVIA
- PTC Windchill
- Oracle PLM Cloud
- Aras Innovator

Примеры программных продуктов класса PaaS:

- Microsoft Azure
- AWS Elastic Beanstalk
- Oracle Cloud Platform
- Google App Engine
- IBM Cloud Foundry

Примеры программных продуктов класса SCM:

- SAP Ariba
- Oracle Supply Chain Management Cloud
- JDA Software
- IBM Sterling Supply Chain Suite
- Kinaxis RapidResponse

Примеры программных продуктов класса SOA:

- Oracle SOA Suite
- IBM WebSphere
- Software AG webMethods
- TIBCO ActiveMatrix
- MuleSoft Anypoint Platform

Примеры программных продуктов класса SaaS:

- Salesforce
- Google Workspace
- Slack
- Zoom
- Dropbox

Примеры программных продуктов класса System Management Software:

- Microsoft System Center
- IBM BigFix
- SolarWinds Orion
- Nagios XI
- ManageEngine OpManager

Раздел 4. Системы бизнес-интеллекта

Бизнес-анализ данных – это процесс сбора, анализа и интерпретации данных для принятия решений в бизнесе. Он помогает организациям выявлять проблемы или возможности и находить подходящие решения, основываясь на фактах и данных.

Понятие и назначение систем бизнес-интеллекта состоит в том, чтобы помочь организациям собирать, анализировать и интерпретировать данные, связанные с их бизнесом. Эти системы помогают управляющим принимать эффективные решения, основанные на данных, вместо того, чтобы полагаться на интуицию и предположения.

Функции и структура систем бизнес интеллекта включают сбор и хранение данных, анализ данных, визуализацию и отчетность, а также возможность принимать предсказательные решения на основе данных. Структура включает в себя хранение данных, обработку и управление, анализ и отчетность.

Мировой и российский рынок бизнес-интеллекта находятся на стадии активного роста. Мировой рынок уже превысил 20 миллиардов долларов, поскольку все больше организаций осознают потенциал данных. Ситуация в России несколько иная, но рынок также активно растет, поскольку многие компании начинают внедрять системы бизнес-интеллекта для улучшения своей эффективности.

Различные системы бизнес-интеллекта включают в себя программное обеспечение для отчетности, аналитики, визуализации данных, а также системы управления информацией и аналитический инструментарий. Компании могут выбрать ту систему, которая наиболее соответствует их бизнес-потребностям и бюджету.

Раздел 5. Интеграция программных решений для бизнеса

Задача интеграции программных продуктов в организации является актуальной и важной, ведь ее решение позволяет улучшить эффективность работы всей компании. Основной целью интеграции является объединение различных программных продуктов в единую систему, которая будет работать без ошибок и сбоев.

Подходы к решению задачи интеграции программных продуктов в организации могут быть различными. В первую очередь, необходимо провести анализ уже существующей информационной инфраструктуры компании, чтобы выявить возможности для интеграции новых продуктов. Далее следует определить конкретные программные решения и разработать индивидуальную стратегию интеграции.

Другой подход к решению задачи интеграции - использование комплексных интеграционных платформ. Это специальные решения, которые позволяют объединять в единую систему различные программные продукты из разных производителей.

Важно помнить, что задача интеграции программных продуктов в организации требует тщательной подготовки и планирования. Чтобы реализовать ее без ошибок и сбоев, необходимо провести анализ информационной инфраструктуры организации. Данный анализ поможет выявить сильные и слабые стороны ее технического обеспечения, определить необходимые изменения и уточнить стратегию интеграции новых программных продуктов

Раздел 6. ИТ-консалтинг в сфере программных решений для бизнеса

Консалтинг в области информационных технологий (ИТ) - это процесс, в ходе которого консультанты предоставляют свои знания и опыт в области ИТ, чтобы помочь компании достичь ее бизнес-целей.

Среди основных задач консультанта, который работает в области ИТ, являются анализ текущего состояния ИТ-систем компании, разработка плана для улучшения эффективности ИТ-процессов, а также определение наиболее подходящих технологий и программных решений.

Главной целью консалтинга в области ИТ является оптимизация деятельности компании с помощью использования современных ИТ-технологий. Среди основных задач консультанта также являются: улучшение безопасности данных, повышение производительности работников и оптимизация процессов взаимодействия с клиентами.

Консалтинговый процесс в области ИТ включает в себя следующие этапы: анализ и оценка текущих ИТ-систем компании, определение проблем и слабых мест, разработка плана действий и выбор подходящих технологий, а также возможности для обучения и подготовки персонала.

Одним из ключевых преимуществ консалтинга в области ИТ является возможность глубокого анализа и оценки всех аспектов ИТ-систем компании и разработки индивидуальных решений в соответствии с ее бизнес-потребностями.

Приложение № 2 к методическим материалам по дисциплине (модулю). Конспекты практических (семинарских) занятий по дисциплине (модулю)

КОНСПЕКТЫ ПРАКТИЧЕСКИХ (СЕМИНАРСКИХ) ЗАНЯТИЙ ПО ДИСЦИПЛИНЕ (МОДУЛЮ)

Приложение № 3 к методическим материалам по дисциплине (модулю). Конспекты лабораторных занятий по дисциплине (модулю)

КОНСПЕКТЫ ЛАБОРАТОРНЫХ ЗАНЯТИЙ ПО ДИСЦИПЛИНЕ (МОДУЛЮ)

ЗАДАНИЯ К ЛАБОРАТОРНЫМ ЗАНЯТИЯМ РАЗДЕЛА 1

ЗАДАНИЯ К ЛАБОРАТОРНЫМ ЗАНЯТИЯМ РАЗДЕЛА 1

Тема лабораторного занятия: Крупнейшие игроки на мировом рынке корпоративного ПО. Тенденции развития мирового рынка корпоративного ПО.

Форма практического задания: лабораторный практикум

Задания лабораторного практикума

1. Сформировать текстовый документ. Создать в нем таблицу со столбцами:
 - название ПО
 - категория ПО по классификации <https://catalog.arppsoft.ru/replacement>
 - компания-разработчик
 - ссылка на сайт
 - назначение
 - функциональные возможности
 - наличие онлайн-версии
 - наличие демо-версии
2. Пользуясь поиском и сайтом <https://catalog.arppsoft.ru/replacement> заполнить таблицу списком из 10-20 наименований
3. Выбрать один продукт с демо-версией. Ознакомиться с основными возможностями. В процессе делать скриншоты и указывать, к какому функционалу они относятся.
4. Оформить файл в виде отчета.

Тема лабораторного занятия: Крупнейшие игроки на мировом рынке корпоративного ПО. Тенденции развития мирового рынка корпоративного ПО.

Форма практического задания: лабораторный практикум

Задания лабораторного практикума

1. Сформировать текстовый документ. Создать в нем таблицу со столбцами:
 - название ПО
 - категория ПО по классификации <https://catalog.arppsoft.ru/replacement>
 - компания-разработчик
 - ссылка на сайт
 - назначение
 - функциональные возможности
 - наличие онлайн-версии
 - наличие демо-версии
2. Пользуясь поиском и сайтом <https://catalog.arppsoft.ru/replacement> заполнить таблицу списком из 10-20 наименований
3. Выбрать один продукт с демо-версией. Ознакомиться с основными возможностями. В процессе делать скриншоты и указывать, к какому функционалу они относятся.
4. Оформить файл в виде отчета.

Тема лабораторного занятия: ПО СХД (Система хранения данных) (мировой и российский рынок). Резервное копирование данных (мировой и российский рынок).

Форма практического задания: лабораторный практикум

Задания лабораторного практикума

1. Сформировать текстовый документ. Создать в нем таблицу со столбцами:
 - название ПО
 - категория ПО по классификации <https://catalog.arppsoft.ru/replacement>
 - компания-разработчик
 - ссылка на сайт
 - назначение
 - функциональные возможности
 - наличие онлайн-версии
 - наличие демо-версии
2. Пользуясь поиском и сайтом <https://catalog.arppsoft.ru/replacement> заполнить таблицу списком из 10-20 наименований
3. Выбрать один продукт с демо-версией. Ознакомиться с основными возможностями. В процессе делать скриншоты и указывать, к какому функционалу они относятся.
4. Оформить файл в виде отчета.

Тема лабораторного занятия: ПО для защиты информации (мировой и российский рынок). Сервисы информационной безопасности (мировой и российский рынок).

Форма практического задания: лабораторный практикум

Задания лабораторного практикума

1. Сформировать текстовый документ. Создать в нем таблицу со столбцами:
 - название ПО
 - категория ПО по классификации <https://catalog.arppsoft.ru/replacement>
 - компания-разработчик
 - ссылка на сайт
 - назначение
 - функциональные возможности
 - наличие онлайн-версии

- наличие демо-версии
- 2. Пользуясь поиском и сайтом <https://catalog.arppsoft.ru/replacement> заполнить таблицу списком из 10-20 наименований
- 3. Выбрать один продукт с демо-версией. Ознакомиться с основными возможностями. В процессе делать скриншоты и указывать, к какому функционалу они относятся.
- 4. Оформить файл в виде отчета.

Тема лабораторного занятия: Блокчейн (мировой и Российский рынок)

Форма практического задания: лабораторный практикум

Задания лабораторного практикума

1. Сформировать текстовый документ. Создать в нем таблицу со столбцами:
 - название ПО
 - категория ПО по классификации <https://catalog.arppsoft.ru/replacement>
 - компания-разработчик
 - ссылка на сайт
 - назначение
 - функциональные возможности
 - наличие онлайн-версии
 - наличие демо-версии
2. Пользуясь поиском и сайтом <https://catalog.arppsoft.ru/replacement> заполнить таблицу списком из 10-20 наименований
3. Выбрать один продукт с демо-версией. Ознакомиться с основными возможностями. В процессе делать скриншоты и указывать, к какому функционалу они относятся.
4. Оформить файл в виде отчета.

Тема лабораторного занятия: САПР (мировой и российский рынок). Геометрические ядра (мировой и российский рынок).

Форма практического задания: лабораторный практикум

Задания лабораторного практикума

1. Сформировать текстовый документ. Создать в нем таблицу со столбцами:
 - название ПО
 - категория ПО по классификации <https://catalog.arppsoft.ru/replacement>
 - компания-разработчик
 - ссылка на сайт
 - назначение
 - функциональные возможности
 - наличие онлайн-версии
 - наличие демо-версии
2. Пользуясь поиском и сайтом <https://catalog.arppsoft.ru/replacement> заполнить таблицу списком из 10-20 наименований
3. Выбрать один продукт с демо-версией. Ознакомиться с основными возможностями. В процессе делать скриншоты и указывать, к какому функционалу они относятся.
4. Оформить файл в виде отчета.

Тема лабораторного занятия: Операционные системы (мировой и российский рынок).
Операционные системы для мобильных платформ (мировой и российский рынок)

Форма практического задания: лабораторный практикум

Задания лабораторного практикума

1. Сформировать текстовый документ. Создать в нем таблицу со столбцами:
 - название ПО
 - категория ПО по классификации <https://catalog.arppsoft.ru/replacement>
 - компания-разработчик
 - ссылка на сайт
 - назначение
 - функциональные возможности
 - наличие онлайн-версии
 - наличие демо-версии
2. Пользуясь поиском и сайтом <https://catalog.arppsoft.ru/replacement> заполнить таблицу списком из 10-20 наименований
3. Выбрать один продукт с демо-версией. Ознакомиться с основными возможностями. В процессе делать скриншоты и указывать, к какому функционалу они относятся.
4. Оформить файл в виде отчета.

Тема лабораторного занятия: СУБД (мировой и российский рынок).

Форма практического задания: лабораторный практикум

Задания лабораторного практикума

1. Сформировать текстовый документ. Создать в нем таблицу со столбцами:
 - название ПО
 - категория ПО по классификации <https://catalog.arppsoft.ru/replacement>
 - компания-разработчик
 - ссылка на сайт
 - назначение
 - функциональные возможности
 - наличие онлайн-версии
 - наличие демо-версии
2. Пользуясь поиском и сайтом <https://catalog.arppsoft.ru/replacement> заполнить таблицу списком из 10-20 наименований
3. Выбрать один продукт с демо-версией. Ознакомиться с основными возможностями. В процессе делать скриншоты и указывать, к какому функционалу они относятся.
4. Оформить файл в виде отчета.

ЗАДАНИЯ К ЛАБОРАТОРНЫМ ЗАНЯТИЯМ РАЗДЕЛА 2

Тема лабораторного занятия: Анализ бизнес-процессов, ВРА (мировой и российский рынок)

Форма практического задания: лабораторный практикум

Задания лабораторного практикума

1. Сформировать текстовый документ. Создать в нем таблицу со столбцами:

- название ПО
- категория ПО по классификации <https://catalog.arppsoft.ru/replacement>
- компания-разработчик
- ссылка на сайт
- назначение
- функциональные возможности
- наличие онлайн-версии
- наличие демо-версии

2. Пользуясь поиском и сайтом <https://catalog.arppsoft.ru/replacement> заполнить таблицу списком из 10-20 наименований

3. Выбрать один продукт с демо-версией. Ознакомиться с основными возможностями. В процессе делать скриншоты и указывать, к какому функционалу они относятся.

4. Оформить файл в виде отчета.

Тема лабораторного занятия: Большие данные (Big Data) (мировой и российский рынок). Искусственный интеллект (мировой и российский рынок).

Форма практического задания: лабораторный практикум

Задания лабораторного практикума

1. Сформировать текстовый документ. Создать в нем таблицу со столбцами:

- название ПО
- категория ПО по классификации <https://catalog.arppsoft.ru/replacement>
- компания-разработчик
- ссылка на сайт
- назначение
- функциональные возможности
- наличие онлайн-версии
- наличие демо-версии

2. Пользуясь поиском и сайтом <https://catalog.arppsoft.ru/replacement> заполнить таблицу списком из 10-20 наименований

3. Выбрать один продукт с демо-версией. Ознакомиться с основными возможностями. В процессе делать скриншоты и указывать, к какому функционалу они относятся.

4. Оформить файл в виде отчета.

Тема лабораторного занятия: Системы управления проектами (мировой и российский рынок).

Форма практического задания: лабораторный практикум

Задания лабораторного практикума

1. Сформировать текстовый документ. Создать в нем таблицу со столбцами:

- название ПО
- категория ПО по классификации <https://catalog.arppsoft.ru/replacement>
- компания-разработчик
- ссылка на сайт
- назначение
- функциональные возможности
- наличие онлайн-версии
- наличие демо-версии

2. Пользуясь поиском и сайтом <https://catalog.arppsoft.ru/replacement> заполнить таблицу списком из 10-20 наименований

3. Выбрать один продукт с демо-версией. Ознакомиться с основными возможностями. В процессе делать скриншоты и указывать, к какому функционалу они относятся.
4. Оформить файл в виде отчета.

Тема лабораторного занятия: ПО для совместной работы (мировой и российский рынок).

Форма практического задания: лабораторный практикум

Задания лабораторного практикума

1. Сформировать текстовый документ. Создать в нем таблицу со столбцами:
 - название ПО
 - категория ПО по классификации <https://catalog.arppsoft.ru/replacement>
 - компания-разработчик
 - ссылка на сайт
 - назначение
 - функциональные возможности
 - наличие онлайн-версии
 - наличие демо-версии
2. Пользуясь поиском и сайтом <https://catalog.arppsoft.ru/replacement> заполнить таблицу списком из 10-20 наименований
3. Выбрать один продукт с демо-версией. Ознакомиться с основными возможностями. В процессе делать скриншоты и указывать, к какому функционалу они относятся.
4. Оформить файл в виде отчета.

Тема лабораторного занятия: ПО для электронной коммерции (мировой и российский рынок).

Форма практического задания: лабораторный практикум

Задания лабораторного практикума

1. Сформировать текстовый документ. Создать в нем таблицу со столбцами:
 - название ПО
 - категория ПО по классификации <https://catalog.arppsoft.ru/replacement>
 - компания-разработчик
 - ссылка на сайт
 - назначение
 - функциональные возможности
 - наличие онлайн-версии
 - наличие демо-версии
2. Пользуясь поиском и сайтом <https://catalog.arppsoft.ru/replacement> заполнить таблицу списком из 10-20 наименований
3. Выбрать один продукт с демо-версией. Ознакомиться с основными возможностями. В процессе делать скриншоты и указывать, к какому функционалу они относятся.
4. Оформить файл в виде отчета.

ЗАДАНИЯ К ЛАБОРАТОРНЫМ ЗАНЯТИЯМ РАЗДЕЛА 3

Тема лабораторного занятия: Работа с SAAS-сервисами для анализа финансового состояния предприятия.

Форма практического задания: лабораторный практикум

Задания лабораторного практикума

1. Изучите сайт <https://www.expert-systems.com/>.
2. Найдите на сайте раздел FinAnalysis Service - Онлайн сервис для проведения экспресс-анализа финансового состояния предприятия и изучите весь материал, представленный по данному сервису.
3. Зарегистрируйтесь.
4. Опробуйте работу с данным сервисом.
5. Оформите отчет по лабораторной работе. Укажите основные сведения о ПО и вставьте скриншоты, подписав их.

Тема лабораторного занятия: Работа с SAAS-сервисами. Моделирование бизнес-процессов.

Форма практического задания: лабораторный практикум

Задания лабораторного практикума

1. Изучите сайт <https://www.lucidchart.com/>.
2. Изучите сайт <https://app.diagrams.net/>
3. Зарегистрируйтесь.
4. Опробуйте работу с данным сервисом. Бизнес-процесс выберите самостоятельно.
5. Оформите отчет по лабораторной работе. Укажите основные сведения о ПО и вставьте скриншоты, подписав их.

Тема лабораторного занятия: Работа с продуктами компании 1С. Конфигурация Бухгалтерия 8.3.

Форма практического задания: лабораторный практикум

Задания лабораторного практикума

1. Скачайте дистрибутив:
[1С:Предприятие 8.3 Версия для обучения программированию \(8.3.8.1933 + 8.3.8.58\)](https://online.1c.ru/catalog/free/18610119/)
<https://online.1c.ru/catalog/free/18610119/>
2. Выполните задания по разделам:
Ввод сведений об организации заполнение справочников. Ввод начальных остатков
Учет кассовых операций и расчетов с подотчетными лицами
Учет банковских операций. Перечисление денежных средств с расчетного счета
Расчет заработной платы в программе
Учет основных средств
Учет движения товаров и услуг
Учет производственных операций
Завершение отчетного периода. Работа с регистрами. Контроль правильности ведения учета в программе. Формирование бухгалтерской и налоговой отчетности
5. Оформите отчет по лабораторной работе. Укажите основные этапы и вставьте скриншоты, подписав их.

ЗАДАНИЯ К ЛАБОРАТОРНЫМ ЗАНЯТИЯМ РАЗДЕЛА 4

Тема лабораторного занятия: Статистический анализ социально-экономических показателей регионов по результатам опроса населения

Форма практического задания: лабораторный практикум

Задания лабораторного практикума

1. Загрузить датасет.
2. Выполнить этапы предварительного анализа данных: описательная статистика, очистка данных, обработка выбросов и пропущенных значений.
3. Рассчитать основные статистические характеристики

4. Выполнить сравнение показателей по регионам, указать значимость выводов.
5. Выполнить расчет таблиц сопряженности, указать значимость выводов.

Тема лабораторного занятия: Визуализация социально-экономических показателей регионов по результатам опроса населения и результатов анализа

Форма практического задания: лабораторный практикум

Задания лабораторного практикума

1. Загрузить датасет.
2. Построить графики разных типов для двух количественных показателей
3. Построить графики разных типов для количественного и качественного показателей
4. Построить диаграмму распределения значений для качественного признака.
5. Построить график распределения значений количественного показателя.
6. Построить график плотности распределения количественного признака. Проверить гипотезу о нормальности распределения.
7. Применить метод t-sne для визуализации многомерных объектов
8. Построить тепловую карту корреляции количественных признаков
9. Выполнить группировку данных, построить графики средних значений выбранного показателя по нескольким регионам
10. Выполнить п.9 для нескольких показателей, построив многоконтурный график.

Тема лабораторного занятия: Статистический анализ ежедневных исторических данных по акциям

Форма практического задания: лабораторный практикум

Задания лабораторного практикума

1. Загрузить датасет.
2. Выполнить этапы предварительного анализа данных. Визуализировать данные.
3. Рассчитать доходность, волатильность. Визуализировать результаты.
3. Построить линейную регрессионную модель доходности акции компании в зависимости от индекса доходности биржи. Оценить качество модели.

ЗАДАНИЯ К ЛАБОРАТОРНЫМ ЗАНЯТИЯМ РАЗДЕЛА 5

Тема лабораторного занятия: Разработка бизнес-приложения на основе платформы 1С

Форма практического задания: лабораторный практикум

Задания лабораторного практикума

1. Скачайте дистрибутив:
1С:Предприятие 8.3 Версия для обучения программированию (8.3.8.1933 + 8.3.8.58)
<https://online.1c.ru/catalog/free/18610119/>
2. Выполнить задания по темам:
Информационная база. Подсистемы. Справочники. . Регистр. Документы. Отчеты. Интерфейс. Рабочий стол. Командный интерфейс основного раздела. Управляемые формы. Стандартные и обычные реквизиты. Настройка отчетов.
3. Оформите отчет по каждой лабораторной работе (теме). Укажите основные этапы и вставьте скриншоты, подписав их.

ЗАДАНИЯ К ЛАБОРАТОРНЫМ ЗАНЯТИЯМ РАЗДЕЛА 6

Тема лабораторного занятия: Работа с продуктами компании Консультант Плюс

Форма практического задания: лабораторный практикум

Задания лабораторного практикума

1. Пройти обучающий курс для экономистов

<https://www.consultant.ru/edu/center/training/>

2. Сертификат прикрепить в Поощрение

Тема лабораторного занятия: Работа с продуктами компании Консультант Плюс

Форма практического задания: лабораторный практикум

Задания лабораторного практикума

1. Пройти обучающий курс для юристов

<https://www.consultant.ru/edu/center/training/>

2. Сертификат прикрепить в Поощрение

**Приложение № 4 к методическим материалам
по дисциплине (модулю). Учебно-наглядные
пособия по дисциплине (модулю)**

УЧЕБНО-НАГЛЯДНЫЕ ПОСОБИЯ ПО ДИСЦИПЛИНЕ (МОДУЛЮ)

ЛИСТ РЕГИСТРАЦИИ ИЗМЕНЕНИЙ

№ п/ п	Содержание изменения	Реквизиты документа об утверждении изменения	Дата введения изменения
1.	Утверждены и введены в действие решением Ученого совета факультета на основании Федерального государственного образовательного стандарта бакалавриата по направлению подготовки 09.03.01 Информатика и вычислительная техника, утвержденного приказом Министерства образования и науки Российской Федерации от 19.09.2017 № 929	Протокол заседания Ученого совета факультета № ____ от « ____ » ____ 20 ____ года	__ . __ . ____
2.	*	Протокол заседания Ученого совета факультета № ____ от « ____ » ____ 20 ____ года	__ . __ . ____
3.	*	Протокол заседания Ученого совета факультета № ____ от « ____ » ____ 20 ____ года	__ . __ . ____
4.	*	Протокол заседания Ученого совета факультета № ____ от « ____ » ____ 20 ____ года	__ . __ . ____



Министерство науки и высшего образования Российской Федерации
Федеральное государственное бюджетное образовательное учреждение
высшего образования
«Российский государственный социальный университет»

УТВЕРЖДАЮ

Заведующий кафедрой комплекса
гуманитарных дисциплин (субъект-
субъектные отношения)

И.М. Меликов

« » _____ 2023 г.

МЕТОДИЧЕСКИЕ МАТЕРИАЛЫ ПО ДИСЦИПЛИНЕ (МОДУЛЮ)

ФИЛОСОФИЯ

Направление подготовки

09.03.04 «Программная инженерия»

Направленность

«Разработка и внедрение программного обеспечения»

**ОБРАЗОВАТЕЛЬНАЯ ПРОГРАММА ВЫСШЕГО ОБРАЗОВАНИЯ -
ПРОГРАММА БАКАЛАВРИАТА**

Форма обучения

Очная

Москва, 2023 г.

Методические материалы по дисциплине (модулю) «Философия» разработаны на основании федерального государственного образовательного стандарта высшего образования – *бакалавриата* по направлению подготовки 09.03.04 *Программная инженерия*, утвержденного приказом Министерства образования и науки Российской Федерации от _____ № ____ учебного плана по основной профессиональной образовательной программе высшего образования

Методические материалы по дисциплине (модулю) «Философия» разработаны рабочей группой в составе:

доктор философских наук, профессор И.М. Меликов
кандидат философских наук, доцент А.В. Суслов
кандидат философских наук Р.В. Васюков

Методические материалы по дисциплине (модулю) обсуждены и утверждены на заседании кафедры комплекса гуманитарных дисциплин (субъект-субъектные отношения) Протокол № 8 от « 30 » марта 2023 года.

Заведующий кафедрой
комплекса гуманитарных
дисциплин (субъект-субъектные
отношения)



И.М. Меликов

(подпись)

СОДЕРЖАНИЕ

1. МЕТОДИЧЕСКИЕ МАТЕРИАЛЫ К ЛЕКЦИОННЫМ, ПРАКТИЧЕСКИМ ЗАНЯТИЯМ.....	4
1.1. Методические материалы к проведению лекционных занятий по дисциплине (модулю).....	4
1.2. Методические материалы по подготовке к практическим занятиям по дисциплине (модулю)...	11
2. МЕТОДИЧЕСКИЕ РЕКОМЕНДАЦИИ ДЛЯ ОБУЧАЮЩИХСЯ ПО ОСВОЕНИЮ ДИСЦИПЛИНЫ (МОДУЛЯ) И САМОСТОЯТЕЛЬНОЙ РАБОТЕ.....	18
3. МЕТОДИЧЕСКИЕ МАТЕРИАЛЫ, ОПРЕДЕЛЯЮЩИЕ ПРОЦЕДУРЫ ОЦЕНИВАНИЯ ЗНАНИЙ, УМЕНИЙ, НАВЫКОВ И (ИЛИ) ОПЫТА ДЕЯТЕЛЬНОСТИ, ХАРАКТЕРИЗУЮЩИХ ЭТАПЫ ФОРМИРОВАНИЯ КОМПЕТЕНЦИЙ.....	25
3.1. Организационные основы применения балльно-рейтинговой системы оценки успеваемости обучающихся по дисциплине (модулю).....	25
3.2. Проведение текущего контроля успеваемости обучающихся по дисциплине (модулю) в соответствии с балльно-рейтинговой системой оценки успеваемости обучающегося.....	25
3.3. Проведение промежуточной аттестации обучающихся по дисциплине (модулю) в соответствии с балльно-рейтинговой системой оценки успеваемости обучающегося.....	26
Приложение № 1 к методическим материалам по дисциплине (модулю). Конспекты лекционных занятий по дисциплине (модулю).....	28
КОНСПЕКТЫ ЛЕКЦИОННЫХ ЗАНЯТИЙ ПО ДИСЦИПЛИНЕ (МОДУЛЮ).....	28
Приложение № 2 к методическим материалам по дисциплине (модулю). Конспекты практических (семинарских) занятий по дисциплине (модулю).....	33
КОНСПЕКТЫ ПРАКТИЧЕСКИХ (СЕМИНАРСКИХ) ЗАНЯТИЙ ПО ДИСЦИПЛИНЕ (МОДУЛЮ).....	33
ЛИСТ РЕГИСТРАЦИИ ИЗМЕНЕНИЙ.....	45

1. МЕТОДИЧЕСКИЕ МАТЕРИАЛЫ К ЛЕКЦИОННЫМ, ПРАКТИЧЕСКИМ ЗАНЯТИЯМ

1.1. Методические материалы к проведению лекционных занятий по дисциплине (модулю)

Лекция – один из методов обучения, одна из основных системообразующих форм организации учебного процесса в вузе. Лекционное занятие представляет собой систематическое, последовательное, монологическое изложение педагогическим работником учебного материала, как правило, теоретического характера. Такое занятие представляет собой элемент технологии представления учебного материала путем логически стройного, систематически последовательного и ясного изложения.

Цель лекции – организация целенаправленной познавательной деятельности обучающихся по овладению программным материалом дисциплины (модуля). Чтение курса лекций позволяет дать связанное, последовательное изложение материала в соответствии с новейшими данными науки, сообщить слушателям основное содержание предмета в целостном, систематизированном виде. В ряде случаев лекция выполняет функцию основного источника информации: при отсутствии учебников и учебных пособий, чаще по новым курсам; в случае, когда новые научные данные по той или иной теме не нашли отражения в учебниках; отдельные разделы и темы очень сложны для самостоятельного изучения. В таких случаях только лектор может методически помочь обучающимся в освоении сложного материала.

Возможные формы проведения лекций:

- Вводная лекция – один из наиболее важных и трудных видов лекции при чтении систематических курсов. От успеха этой лекции во многом зависит успех усвоения всего курса. Она может содержать: определение дисциплины (модуля); краткую историческую справку о дисциплине (модуле); цели и задачи дисциплины (модуля), ее роль в общей системе обучения и связь со смежными дисциплинами (модулями); основные проблемы (понятия и определения) данной науки; основную и дополнительную учебную литературу; особенности самостоятельной работы обучающихся над дисциплиной (модулем) и формы участия в научно-исследовательской работе; отчетность по курсу.

- Информационная лекция ориентирована на изложение и объяснение обучающимся научной информации, подлежащей осмыслению и запоминанию. Это самый традиционный тип лекций в практике высшей школы.

- Заключительная лекция предназначена для обобщения полученных знаний и раскрытия перспектив дальнейшего развития данной науки.

- Обзорная лекция – это систематизация научных знаний на высоком уровне, допускающая большое число ассоциативных связей в процессе осмысления информации, излагаемой при раскрытии внутрипредметной и межпредметной связей, исключая детализацию и конкретизацию. Как правило, стержень излагаемых теоретических положений составляет научно-понятийная и концептуальная основа всего курса или крупных его разделов.

- Лекция-беседа - непосредственный контакт педагогического работника с аудиторией - диалог. По ходу лекции педагогический работник задает вопросы для выяснения мнений и уровня осведомленности обучающихся по рассматриваемой проблеме.

- Лекция-дискуссия - свободный обмен мнениями в ходе изложения лекционного материала. Педагогический работник активизирует участие в обсуждении отдельными вопросами, сопоставляет между собой различные мнения и тем самым развивает дискуссию, стремясь направить ее в нужное русло.

- Лекция с применением обратной связи включает в себе то, что в начале и конце каждого раздела лекции задаются вопросы. Первый - для того, чтобы узнать, насколько обучающиеся ориентируются в излагаемом материале, вопрос в конце раздела предназначен для выяснения степени усвоения только что изложенного материала. При неудовлетворительных результатах контрольного опроса педагогический работник возвращается к уже прочитанному разделу, изменив при этом методику подачи материала.

- Проблемная лекция опирается на логику последовательно моделируемых проблемных ситуаций путем постановки проблемных вопросов или предъявления проблемных задач. Проблемный вопрос - это диалектическое противоречие, требующее для своего решения размышления, сравнения, поиска, приобретения и применения новых знаний. Проблемная задача содержит дополнительную вводную информацию и при необходимости некоторые ориентиры поиска ее решения.

- Программированная лекция - консультация – педагогический работник сам составляет и предлагает обучающимся вопросы. На подготовленные вопросы педагогический работник сначала просит ответить обучающихся, а затем проводит анализ и обсуждение неправильных ответов. В лекциях можно использовать наглядные материалы, а также подготовить презентацию. Что касается презентации, то в качестве визуальной поддержки ее можно органично интегрировать во все вышеупомянутые лекции. В то же время лекцию-презентацию возможно выделить и в качестве самостоятельной формы. Лекция-презентация должна отражать суть основных и (или) проблемных вопросов лекции, на которые особо следует обратить внимание обучающихся. В условиях применения активного метода проведения занятий презентация представляется весьма удачным способом донесения информации до слушателей. Единственное, на что следует обратить внимание при подготовке слайдов, - это их оформление и текст. Слайд не должен быть перегружен картинками и лишней информацией, которая будет отвлекать от основного аспекта того или иного вопроса лекции. Во время лекции можно задавать вопросы аудитории в отношении того или иного слайда, тем самым еще больше вовлекая обучающихся в проблематику.

Краткое содержание лекционных занятий

Наименование разделов и тем	Содержание учебного материала
МОДУЛЬ 1. ОСНОВЫ ФИЛОСОФИИ	
РАЗДЕЛ 1. История философии	
Тема 1.1. Философия в системе духовной культуры	Предмет и метод философии. Её функции. Особенности философского знания. Философия как «любовь к мудрости». Философия как научное познание. Категориальный аппарат философии. Структура философского знания. Становление философии. Философия и мифология. Философия и религия. Взаимодействие философии и частных наук. Философия как самосознание культуры. Значение философии в жизни человека и общества.
Тема 1.2. Философия Древнего Востока	Общая характеристика древневосточной философии. Философия Древней Индии: ключевые идеи (идея страдания, воздаяние по закону кармы, перевоплощение по закону кармы, освобождение). Школы и учителя в Древней Индии (Кришна, веданта, чарвака, джайнизм, йога). Буддизм как религия и нравственная философия. Философия Древнего Китая: ключевые идеи (учение о темном и светлом началах, учение о пяти элементах мироздания, идея «Дао»). Учение Конфуция и его роль в китайской культуре. Философские идеи Мо-Цзы.
Тема 1.3. Античная философия	Основные этапы развития, особенности, проблемы и представители античной философии: раннегреческая натурфилософия (милетская школа, пифагорейцы, элейская школа, Гераклит, школа атомистов), софисты, Сократ, Платон, Аристотель, философские течения эллинизма (эпикуреизм, стоицизм, скептицизм, неоплатонизм). Влияние античной философии на содержание и направленность европейской мысли. Роль античной философии в становлении европейской цивилизации.
Тема 1.4. Человек и картина мира в Средневековой философии	Периодизация и характерные черты философии и культуры западноевропейского средневековья. Философские проблемы средневековья: происхождение мира, сущность добра и

	<p>зла, соотношение веры и знания, сущности и существования, проблема универсалий. Соотношение судьбы и свободной воли человека в учении А. Августина. История человечества в учении А. Августина («О граде Божьем»). Учение Ф.Аквинского, доказательства бытия Бога.</p> <p>Общая характеристика и основные проблемы философии арабского Востока. Ибн-Сина. Ибн-Рушд. Философские идеи в творчестве Омара Хайяма.</p>
--	--

<p>Тема 1.5. Западноевропейская философия эпохи Возрождения и Нового времени</p>	<p>Общая характеристика эпохи Возрождения: антропоцентризм и гуманизм, взаимосвязь философии и культуры. Научная революция XVI-XVII веков и её влияние на развитие философии. Взаимосвязь философии и науки. Особенности развития и основные черты философии XVII-XVIII вв. Проблема знания и метода научного познания. Эмпиризм: Ф. Бэкон, Дж.Локк, Т. Гоббс. Рационализм: Р. Декарт, Б.Спиноза, Г.Лейбниц. Британский эмпиризм XVIII вв.: учение Дж. Беркли и Д.Юма.</p>
<p>Тема 1.6. Философия Просвещения и Немецкая классическая философия</p>	<p>Просвещение как историко-культурный процесс. Просвещение в Англии (Дж. Локк), во Франции (Вольтер, Д. Дидро, Ж.Ж. Руссо, Ш.Л. Монтескье, Ж. Ламетри), в Германии (Х. Вольф, И. Гете, Г. Лессинг). Учение о естественном праве и общественном договоре. Основные положения трансцендентального идеализма Канта: теория познания и этика. «Абсолютный идеализм» Гегеля. Диалектика Г. Гегеля. Антропологический материализм Фейербаха. Учение К. Маркса и Ф. Энгельса: диалектика, антропология, философия истории. Историческая судьба и значение марксизма.</p>

<p>Тема 1.7. Постклассическая философия XIX - XX веков</p>	<p>Общая характеристика неклассической философии, основные течения: сциентизм, антисциентизм, антропологизм. Позитивизм и основные этапы его развития (классический позитивизм, эмпириокритицизм, неопозитивизм, постпозитивизм). Возникновение философии жизни. Иррационализм А.Шопенгауэра. Учение Ф. Ницше как источник «философии жизни». Зарождение философии психоанализа: учение З.Фрейда о человеке, обществе и культуре. Экзистенциализм в Германии (М. Хайдеггер, К. Ясперс) и Франции (Ж.П. Сартр и А. Камю). Феноменология как метод анализа чистого сознания. Основополагающие идеи Э. Гуссерля. Философская герменевтика как «практика философского мышления» Х.-Г. Гадамер.</p>
<p>РАЗДЕЛ 2. Общетеоретическая философия</p>	
<p>Тема 2.1. Понятие бытия и варианты онтологии</p>	<p>Онтология – философское учение о бытии. Категории «бытие» и «материя» как инструменты философского мышления. Бытие как проблема философии. Понятие субстанции и субстанциональности бытия: монистические и плюралистические концепции. Материальное и идеальное бытие. Иерархические модели бытия. Специфика человеческого бытия. Пространственно-временные характеристики бытия. Проблема жизни, ее конечности и бесконечности, уникальности и множественности во Вселенной.</p>

<p>Тема 2.2. Основные проблемы и исторические варианты гносеологии</p>	<p>Познание как предмет философского исследования. Философское учение о познании – гносеология и эпистемология. Гносеологический оптимизм и гносеологический пессимизм. Наивный реализм, эмпиризм, рационализм, сенсуализм, иррационализм. Агностицизм, релятивизм, скептицизм. Проблема интерпретации. Познание, творчество, практика. Знание и информация. Вера и знание. Рациональное и иррациональное в познавательной деятельности. Познание и язык. Проблема истины в философии. Познание и логика, как наука о формах и законах правильного мышления. Философия науки и специфика научного познания</p>
<p>Тема 2.3. Основные проблемы социальной философии</p>	<p>Философское понимание общества и его истории. Общество как то, что создает и изменяет человек, и общество как то, что создает и изменяет человека. Общество и свобода человека. Общественное развитие и его источники. Общественные институты и социальная структура. Революция и эволюция в общественном развитии. Социальный прогресс и регресс. Общество как механизм, организм, закрытая и открытая система. Общество и справедливость. Мораль, нравственность, право. Основные сферы общественной жизни. Культура и цивилизация. Многовариантность исторического развития. Динамика и типология исторического развития. Источники и субъекты исторического процесса. Основные концепции философии истории.</p>
<p>РАЗДЕЛ 3. Философское осмысление культурного взаимодействия Запада и Востока</p>	

<p>Тема 3.1. Истоки и особенности ценностных ориентаций западноевропейской и русской культурных традиций</p>	<p>Природа ценностей и их понимание в западной и русской культурах. Сущность и классификация ценностей в западноевропейской философии и культуре. Статус и система ценностей в русской культуре. Ценностные архетипы и жизненные ориентиры русской и западной культур. Воспроизводство общечеловеческих ценностей в контексте западной культуры. Ценностно-нормативные компоненты русского менталитета. Кризис и переоценка ценностей западной и русской культур.</p>
<p>Тема 3.2. Проблема судьбы России в философских спорах славянофилов и западников</p>	<p>Поиск путей исторического и культурного развития России. Представители славянофильства: А.С. Хомяков, К.С. Аксаков, П.В. Киреевский, В.А. Особенности генезиса западной культуры в концепции И. Киреевского, различие западной и русской культур. Доктрина соборности в учении А. Хомякова. Критика общественно-политического строя России у П.Я. Чаадаева, «Философические письма». Философские взгляды В.Г. Белинского. А.И. Герцен о путях культурного развития России в ранний и поздний период своего творчества.</p>
<p>Тема 3.3. Проблема взаимосвязей и различия Востока и Запада в русской философской традиции начала XX века</p>	<p>Учение Н.Я. Данилевского о культурно-исторических типах. «Россия и Европа». Русский культурно-исторический тип, особенности его исторического самопроявления. Место России в мировом культурно-историческом процессе, по Н.Я. Данилевскому. Взаимопроникновение культур Востока и Запада в учении Н.А. Бердяева, идея «особого пути» России. Размышления Н.А. Бердяева о соотношении «духа русского народа» и «духа русской государственности».</p>
<p>Тема 3.4. Евразийский проект и основные этапы его развития</p>	<p>Географический детерминизм как основание концепции евразийства. Понятие Евразии как геополитически неделимого целого в концепции П.Н. Савицкого, С.Н. Трубецкого, Г.В. Флоровского. Роль России в евразийском проекте. Евразийство как общественно-политическое течение, его возникновение и последующий раскол; правое и левое евразийство.</p>

	Неоевразийство. Пассионарная теория этногенеза и учение о суперэтносе Л.Н. Гумилёва. Современные неоевразийские концепции.
Тема 3.5. Этнос российской культуры и его особенности	Этнос культуры как национальная идея. Русская идея: особенности и ценностные ориентации российской культурной традиции. Бердяев об этносе русской культуры («Судьба России»). Этнос русской культуры в концепции почвенников.
РАЗДЕЛ 4. Основные направления и проблемы русской философии	
Тема 4.1. Феномен русской интеллигенции в философской рефлексии XX века	Понятие "интеллигенция": сложность определения. Русская интеллигенция как феномен национальной культуры. Проблема места и роли русской интеллигенции в общественном развитии России. Дискуссии о роли и месте интеллигенции в процессах разрушения советского мира накануне перестройки. Проблема социальной роли интеллигенции в современной России.
Тема 4.2. Осмысление социализма в отечественной философии	Европейские социалистические идеи: Ф.М.Ш. Фурье, А.К. Сен-Симон, Р. Оуэн. Критика общественно-политического строя России, идея свобод личности в творчестве В.Г. Белинского. Кружок петрашевцев (М.В. Буташевич-Петрашевский). Учение А.И. Герцена о русском социализме. Идея социализма в учении В.Г. Плеханова и В.И. Ленина.
Тема 4.3. Проблемы этики и духовного развития в отечественной философии	Философия всеединства В.С. Соловьева, С.Н. Булгакова, С.Л. Франка. Религиозный экзистенциализм: Л. И. Шестов, Н. А. Бердяев. Нравственные идеи в философии русского космизма: Н.Ф. Фёдоров, В.И. Вернадский, К.Э. Циолковский. Проблема свободы человека и нравственного выбора в творчестве Ф.М. Достоевского. Философские идеи Л.Н. Толстого: учение о непротравлении злу силой. Этика ненасилия.
Тема 4.4. Философия истории в отечественной философии	Историософский характер русской философии. Поиски смысла и начал исторического бытия русского народа и государства в древнерусской литературе: "Слово о законе и благодати", "Повесть временных лет", концепция "Москва-третий Рим". Критика модели

	исторического развития России у П.Я. Чаадаева ("Философические письма). Спор западников и славянофилов о путях исторического развития России. История как богочеловеческий процесс в философии всеединства.
Тема 4.5. Проблема познания в отечественной философии	Единство онтологии и гносеологии в русской религиозно-философской мысли. Учение о природе цельного знания у И.В. Киреевского и А.С. Хомякова. Гносеология И. Канта и её критика в философии В.Ф. Эрна. Проблема познания в творчестве Н.А. Бердяева.

1.2. Методические материалы по подготовке к практическим занятиям по дисциплине (модулю)

Практические (семинарские) занятия – одна из форм учебного занятия, направленная на развитие самостоятельности обучающихся и приобретение умений и навыков. Данные учебные занятия углубляют, расширяют, детализируют полученные ранее знания. Практическое занятие предполагает выполнение обучающимися по заданию и под руководством преподавателей одной или нескольких практических работ.

Цель практических занятий и семинаров состоит в развитии познавательных способностей, самостоятельности мышления и творческой активности обучающихся; углублении, расширении, детализировании знаний, полученных на лекции в обобщенной форме, и содействии выработке навыков профессиональной деятельности. В отдельных случаях на практических занятиях и семинарах руководителем занятия сообщаются дополнительные знания.

Для достижения поставленных целей и решения требуемого перечня задач практические занятия и семинары проводятся традиционными технологиями или с использованием активных и интерактивных образовательных технологий.

Возможные формы проведения практических (семинарских) занятий:

- Деловая игра - это метод группового обучения совместной деятельности в процессе решения общих задач в условиях максимально возможного приближения к реальным проблемным ситуациям. Имитационные игры - на занятиях имитируется деятельность какой-либо организации, предприятия или его подразделения. Имитироваться могут события, конкретная деятельность людей (деловое совещание, обсуждение плана) и обстановка, условия, в которых происходит событие или осуществляется деятельность (кабинет начальника цеха, зал заседаний). Исполнение ролей (ролевые игры) - в этих играх отрабатывается тактика поведения, действий, выполнение функций и обязанностей конкретного лица. Для проведения игр с исполнением роли разрабатывается модель-пьеса ситуации, между студентами распределяются роли с «обязательным содержанием», характеризующиеся различными интересами; в процессе их взаимодействия должно быть найдено компромиссное решение. «Деловой театр» (метод инсценировки) - в нем разыгрывается какая-либо ситуация, поведение человека в этой обстановке, обучающийся должен вжиться в образ определенного лица, понять его действия, оценить обстановку и найти правильную линию поведения. Основная задача метода инсценировки - научить ориентироваться в различных обстоятельствах, давать объективную оценку своему

поведению, учитывать возможности других людей, влиять на их интересы, потребности и деятельность, не прибегая к формальным атрибутам власти, к приказу.

- Игровое проектирование - является практическим занятием или циклом занятий, суть которых состоит в разработке инженерного, конструкторского, технологического и других видов проектов в игровых условиях, максимально воссоздающих реальность. Этот метод отличается высокой степенью сочетания индивидуальной и совместной работы обучающихся.

- Познавательные-дидактические игры не относятся к деловым играм. Они предполагают лишь включение изучаемого материала в необычный игровой контекст и иногда содержат лишь элементы ролевых игр. Такие игры могут проводиться в виде копирования научных, культурных, социальных явлений (конкурс знатоков, «Поле чудес», КВН и т.д.) и в виде предметно-содержательных моделей, (например, игры-путешествия, когда надо разработать рациональный маршрут, пользуясь различными картами).

- Анализ конкретных ситуаций. Конкретная ситуация – это любое событие, которое содержит в себе противоречие или вступает в противоречие с окружающей средой. Ситуации могут нести в себе как позитивный, так и отрицательный опыт. Все ситуации делятся на простые, критические и экстремальные.

- Кейс-метод (от английского case – случай, ситуация) – усовершенствованный метод анализа конкретных ситуаций, метод активного проблемно-ситуационного анализа, основанный на обучении путем решения конкретных задач – ситуаций (решение кейсов). Непосредственная цель метода case-study – обучающиеся должны проанализировать ситуацию, разобраться в сути проблем, предложить возможные решения и выбрать лучшее из них. Кейсы делятся на практические (отражающие реальные жизненные ситуации), обучающие (искусственно созданные, содержащие значительные элементы условности при отражении в нем жизни) и исследовательские (ориентированные на проведение исследовательской деятельности посредством применения метода моделирования). Метод конкретных ситуаций (метод case-study) относится к неигровым имитационным активным методам обучения.

- Тренинг (англ. training от train — обучать, воспитывать) – метод активного обучения, направленный на развитие знаний, умений и навыков и социальных установок. Тренинг – форма интерактивного обучения, целью которого является развитие компетентности межличностного и профессионального поведения в общении. Достоинство тренинга заключается в том, что он обеспечивает активное вовлечение всех участников в процесс обучения. Можно выделить основные типы тренингов по критерию направленности воздействия и изменений – навыковый, психотерапевтический, социально-психологический, бизнес-тренинг.

- Метод Сократа (Майевтика) – метод вопросов, предполагающих критическое отношение к догматическим утверждениям, называется еще как метод «сократовской иронии». Это умение извлекать скрытое в человеке знание с помощью искусных наводящих вопросов, подразумевающего короткий, простой и заранее предсказуемый ответ.

- Интерактивная лекция – выступление ведущего обучающего перед большой аудиторией с применением следующих активных форм обучения: дискуссия, беседа, демонстрация слайдов или учебных фильмов, мозговой штурм.

- Групповая, научная дискуссия, диспут. Дискуссия — это целенаправленное обсуждение конкретного вопроса, сопровождающееся обменом мнениями, идеями между двумя и более лицами. Задача дискуссии - обнаружить различия в понимании вопроса и в споре установить истину. Дискуссии могут быть свободными и управляемыми. К технике

управляемой дискуссии относятся: четкое определение цели, прогнозирование реакции оппонентов, планирование своего поведения, ограничение времени на выступления и их заданная очередность. Разновидностью свободной дискуссии является форум, где каждому желающему дается неограниченное время на выступление, при условии, что его выступление вызывает интерес аудитории. Каждый конкретный форум имеет свою тематику — достаточно широкую, чтобы в её пределах можно было вести многоплановое обсуждение.

- Дебаты – это чётко структурированный и специально организованный публичный обмен мыслями между двумя сторонами по актуальным темам. Это разновидность публичной дискуссии участников дебатов, направляющая на переубеждение в своей правоте третьей стороны, а не друг друга. Поэтому вербальные и невербальные средства, которые используются участниками дебатов, имеют целью получения определённого результата — сформировать у слушателей положительное впечатление от собственной позиции.

- Метод работы в малых группах. Групповое обсуждение кого-либо вопроса направлено на достижение лучшего взаимопонимания и нахождения истины. Групповое обсуждение способствует лучшему усвоению изучаемого материала. Оптимальное количество участников - 5-7 человек. Перед обучающимися ставится проблема, выделяется определенное время, в течение которого они должны подготовить аргументированный обдуманный ответ. Педагогический работник может устанавливать правила проведения группового обсуждения – задавать определенные рамки обсуждения, ввести алгоритм выработки общего мнения, назначить лидера и др.

- Круглый стол - общество, собрание в рамках более крупного мероприятия (съезда, симпозиума, конференции). Мероприятие, как правило, на которое приглашаются эксперты и специалисты из разных сфер деятельности для обсуждения актуальных вопросов. Данная модель обсуждения, основываясь на соглашениях, в качестве итогов даёт результаты, которые, в свою очередь, являются новыми соглашениями.

- Коллоквиум - (лат. colloquium — разговор, беседа) - одна из форм учебных занятий в системе образования, имеющая целью выяснение и повышение знаний обучающихся. На коллоквиумах обсуждаются: отдельные части, разделы, темы, вопросы изучаемого курса (обычно не включаемые в тематику семинарских и других практических учебных занятий), рефераты, проекты и др. работы обучающихся. Это научные собрания, на которых заслушиваются и обсуждаются доклады. Коллоквиум – это и форма контроля, массового опроса, позволяющая преподавателю в сравнительно небольшой срок выяснить уровень знаний студентов по данной теме дисциплины. Коллоквиум проходит обычно в форме дискуссии, в ходе которой обучающимся предоставляется возможность высказать свою точку зрения на рассматриваемую проблему, учиться обосновывать и защищать ее. Аргументируя и отстаивая свое мнение, обучающийся в то же время демонстрирует, насколько глубоко и осознанно он усвоил изученный материал.

- Брифинг - (англ. briefing от англ. brief – короткий, недолгий) – краткая пресс-конференция, посвященная одному вопросу. Основное отличие: отсутствует презентационная часть. То есть практически сразу идут ответы на вопросы журналистов.

- Метод портфолио (итал. portfolio — 'портфель, англ. – папка для документов) - современная образовательная технология, в основе которой используется метод аутентичного оценивания результатов образовательной и профессиональной деятельности. Портфолио как подборка сертифицированных достижений, наиболее значимых работ и отзывов на них.

Вопросы для самоподготовки к практическим (семинарским) занятиям по разделам (темам) дисциплины (модуля)

Раздел 1. История философии

Тема практического занятия 1: Философия Древнего Востока

Вопросы для самоподготовки:

1. Ведические школы Древней Индии.
2. Буддизм как нравственная философия.
3. Основные философские идеи конфуцианства.
4. Значение конфуцианства в культуре современного Китая.
5. Учение Мо-Цзы.

Тема практического занятия 2: Античная философия

Вопросы для самоподготовки:

1. Характерные черты античной философии.
2. Раннегреческая натурфилософия. Первые натурфилософы.
3. Классический период античной философии (Сократ, Платон, Аристотель).
4. Основные направления и идеи эллинистической философии.
5. Особенности философии поздней античности.

Тема практического занятия 3: Человек и картина мира в Средневековой философии

Вопросы для самоподготовки:

1. Характерные черты средневековой философии (монотеизм, креационизм, теоцентризм).
2. Социально-политическая концепция Августина.
3. Основные идеи философии Фомы Аквинского. Доказательство бытия Бога.
4. Спор о природе универсалий.
5. Теория двойственной истины.

Тема практического занятия 4: Западноевропейская философия эпохи Возрождения и Нового времени

Вопросы для самоподготовки:

1. Антропоцентризм и гуманизм в философии эпохи Возрождения.
2. Научная революция XVII века и её влияние на развитие философии.
3. Эмпиризм и сенсуализм в гносеологии XVII-XVIII веков (Ф. Бэкон, Дж. Локк, Т. Гоббс).
4. Рационализм как направление в гносеологии и как характерная черта европейской культуры.
5. Идеалистический эмпиризм Дж. Беркли и Д. Юма.

Тема практического занятия 5: Философия Просвещения и Немецкая классическая философия

Вопросы для самоподготовки:

1. Основные идеи философии Просвещения в Англии, Франции, Германии.
2. Теория познания и этика И. Канта.
3. Философская система Г. Гегеля.
4. Диалектика К. Маркса и Ф. Энгельса.
5. Антропология и социальная философия К. Маркса.

Тема практического занятия 6: Постклассическая философия XIX – XX веков.

Вопросы для самоподготовки:

1. Философия жизни А. Шопенгауэра и Ф. Ницше.
2. Основные этапы и представители позитивизма.
3. Экзистенциализм в Германии и во Франции.
4. Философия психоанализа.
5. Основные идеи и представители философии постмодернизма.

Раздел 2. Общетеоретическая философия.

Тема практического занятия 1: Понятие бытия и варианты онтологии

Вопросы для самоподготовки:

1. "Бытие" и "материя" как категории онтологии.
2. Виды и формы бытия в современной онтологии.
3. Монистические и плюралистические концепции бытия.
4. Бытие и сознание в разных философских учениях.
5. Диалектика как учение о развитии. Категории и законы диалектики.

Тема практического занятия 2: Основные проблемы и исторические варианты гносеологии

Вопросы для самоподготовки:

1. Познание как объект философского анализа. Объект и субъект познания.
2. Гносеологический оптимизм и гносеологический пессимизм.
3. Проблема истины и её критериев. Основные концепции истины.
4. Специфика научного познания.
5. Особенности социального познания.

Тема практического занятия 3: Основные проблемы социальной философии

Вопросы для самоподготовки:

1. Объект, предмет, функции социальной философии.
2. Движущие силы и факторы общественного развития.
3. Основные сферы общественной жизни.
4. Формационная, цивилизационная и культурологическая концепции общественного развития.
5. «Культура» и «цивилизация»: соотношение понятий.

Раздел 3. Философское осмысление культурного взаимодействия Запада и Востока

Тема практического занятия 1: Проблема судьбы России в философских спорах славянофилов и западников

Вопросы для самоподготовки:

1. Особенности генезиса западной культуры в концепции И. Киреевского. Различие западной и русской культур.
2. Доктрина соборности в учении А. Хомякова.
3. Критика общественно-политического строя России у П.Я. Чаадаева. «Философические письма».
4. Философские взгляды В.Г. Белинского.
5. А.И. Герцен о путях культурного развития России в ранний и поздний период своего творчества.

Тема практического занятия 2: Проблема взаимосвязей и различия Востока и Запада в русской философской традиции начала XX века

Вопросы для самоподготовки:

1. В.С. Соловьев о России и смысле ее существования.
2. Проблема Востока и Запада и ее осмысление в философии В. Соловьева
3. Проблема характера взаимоотношений России и Европы в работах В. Эрн и Н.Я. Данилевского.
4. Исследование государственной формы нации у К.Н. Леонтьева
5. Россия как живой организм в философии И. Ильина

Тема практического занятия 3: Евразийский проект и основные этапы его развития

Вопросы для самоподготовки:

1. Н. Трубецкой и П.Н. Савицкий о различии западноевропейской и евразийской культурных традиций.
2. Дискуссии о взаимодействии христианства, ислама и буддизма в евразийстве.
3. Евразийские идеи и их осмысление в работах Л.Н. Гумилева.
4. Пассионарная теория этногенеза и учение о суперэтносе Л.Н. Гумилёва.
5. Современные неоевразийские концепции.

Тема практического занятия 4: Этнос российской культуры и его особенности

Вопросы для самоподготовки:

1. Этнос культуры как национальная идея.
2. Русская идея: подходы к осмыслению особенностей ценностных ориентаций российской культурной традиции.
3. Сравнительный анализ русской идеи и идеи исключительности американской исключительности.
4. Н.А. Бердяев об этносе русской культуры («Судьба России»).

Раздел 4. Основные направления и проблемы русской философии

Тема практического занятия 1: Феномен русской интеллигенции в философской рефлексии XX века

Вопросы для самоподготовки:

1. Проблема места и роли русской интеллигенции в общественном развитии России: сборник «Вехи».
2. Дискуссии о роли и месте интеллигенции в процессах разрушения советского мира накануне перестройки.
3. Проблема социальной роли интеллигенции в современной России.
4. Интеллигенция и революционные процессы в России.

Тема практического занятия 2: Осмысление социализма в отечественной философии

Вопросы для самоподготовки:

1. Учение К. Маркса и ленинская интерпретация марксизма.
2. Философия классического марксизма и реальность советского социализма.
3. Истоки и смысл русского коммунизма.
4. Социализм как теократия в концепции Н.А. Бердяева.
5. Концепция «христианского социализма» С.Н. Булгакова.

Тема практического занятия 3: Проблемы этики и духовного развития в отечественной философии

Вопросы для самоподготовки:

1. Взаимопомощь как универсальный принцип природного мира в учении П.А.Кропоткина
2. Философия "общего дела" Н. Федорова.
3. Философия всеединства В.С. Соловьева.
4. Теология и религиозная философия С.Н. Булгакова.
5. Учение П.А. Флоренского о церкви.

Тема практического занятия 4: Философия истории в отечественной философии

Вопросы для самоподготовки:

1. Философия истории Л.П. Карсавина.
2. Смысл истории в учении Н.А. Бердяева.
3. С.Л. Франк о духовных основах общества.
4. Концепция культурно-исторического типа Н.Я. Данилевского.

Тема практического занятия 5: Проблема познания в отечественной философии

Вопросы для самоподготовки:

1. Идея цельного знания В.С. Соловьева.
2. Тема свободы, творчества и самопознания Н.А. Бердяева.
3. Учение Н.О. Лосского о мистической, чувственной и интеллектуальной интуиции.
4. Учение А.Ф. Лосева о Логосе.

2. МЕТОДИЧЕСКИЕ РЕКОМЕНДАЦИИ ДЛЯ ОБУЧАЮЩИХСЯ ПО ОСВОЕНИЮ ДИСЦИПЛИНЫ (МОДУЛЯ) И САМОСТОЯТЕЛЬНОЙ РАБОТЕ

Освоение обучающимся дисциплины (модуля) «Философия» предполагает изучение материалов дисциплины (модуля) на аудиторных занятиях и в ходе самостоятельной работы. Аудиторные занятия проходят в форме лекций и практических. Самостоятельная работа включает разнообразный комплекс видов и форм работы обучающихся.

Для успешного освоения дисциплины (модуля) и достижения поставленных целей необходимо внимательно ознакомиться с рабочей программы дисциплины (модуля), доступной в электронной информационно-образовательной среде РГСУ.

Следует обратить внимание на списки основной и дополнительной литературы, на предлагаемые преподавателем ресурсы информационно-телекоммуникационной сети Интернет. Эта информация необходима для самостоятельной работы обучающегося.

При подготовке к аудиторным занятиям необходимо помнить особенности каждой формы его проведения.

Подготовка к учебному занятию лекционного типа заключается в следующем.

С целью обеспечения успешного обучения обучающийся должен готовиться к лекции, поскольку она является важнейшей формой организации учебного процесса, поскольку:

- знакомит с новым учебным материалом;
- разъясняет учебные элементы, трудные для понимания;
- систематизирует учебный материал;
- ориентирует в учебном процессе.

С этой целью:

- внимательно прочитайте материал предыдущей лекции;
- ознакомьтесь с учебным материалом по учебнику и учебным пособиям с темой прочитанной лекции;
- внесите дополнения к полученным ранее знаниям по теме лекции на полях лекционной тетради;
- запишите возможные вопросы, которые вы зададите лектору на лекции по материалу изученной лекции;

- постарайтесь уяснить место изучаемой темы в своей подготовке;
- узнайте тему предстоящей лекции (по тематическому плану, по информации лектора) и запишите информацию, которой вы владеете по данному вопросу.

Подготовка к занятию семинарского типа.

При подготовке и работе во время проведения занятий семинарского типа следует обратить внимание на следующие моменты: на процесс предварительной подготовки, на работу во время занятия, обработку полученных результатов, исправление полученных замечаний.

Предварительная подготовка к учебному занятию семинарского типа заключается в изучении теоретического материала в отведенное для самостоятельной работы время, ознакомление с инструктивными материалами с целью осознания задач практического занятия, техники безопасности при работе с приборами, веществами.

Работа во время проведения учебного занятия семинарского типа включает:

- консультирование студентов преподавателями и вспомогательным персоналом с целью предоставления исчерпывающей информации, необходимой для самостоятельного выполнения предложенных преподавателем задач.
- самостоятельное выполнение заданий согласно обозначенной рабочей программой дисциплины (модуля) тематики.

Самостоятельная работа.

Самостоятельная работа - планируемая учебная, учебно-исследовательская, научно-исследовательская работа студентов, выполняемая во внеаудиторное (аудиторное) время по заданию и при методическом руководстве преподавателя, но без его непосредственного участия (при частичном непосредственном участии преподавателя, оставляющем ведущую роль за работой студентов).

Для более углубленного изучения темы задания для самостоятельной работы рекомендуется выполнять параллельно с изучением данной темы. При выполнении заданий по возможности используйте наглядное представление материала.

Самостоятельная работа студентов в ВУЗе является важным видом учебной и научной деятельности студента. Самостоятельная работа студентов играет значительную роль в рейтинговой технологии обучения.

К современному специалисту в области медицины общество предъявляет достаточно широкий перечень требований, среди которых немаловажное значение имеет наличие у выпускников определенных навыков (компетенций) и умения самостоятельно добывать знания из различных источников, систематизировать полученную информацию, давать оценку конкретной профессиональной ситуации. Формирование такого умения происходит в течение всего периода обучения.

В процессе самостоятельной работы студент приобретает необходимые для будущей специальности компетенции, навыки самоорганизации, самоконтроля, самоуправления, саморефлексии и становится активным самостоятельным субъектом учебной деятельности.

Самостоятельная работа студентов должна оказывать важное влияние на формирование личности будущего специалиста, его компетентность. Каждый студент самостоятельно определяет режим своей работы и меру труда, затрачиваемого на овладение учебным содержанием по каждой дисциплине. Он выполняет внеаудиторную работу по личному индивидуальному плану, в зависимости от его подготовки, времени и других условий.

Виды самостоятельной работы.

Работа с литературой.

При работе с книгой необходимо подобрать литературу, научиться правильно ее читать, вести записи. Для подбора литературы в библиотеке используются алфавитный и систематический каталоги. Важно помнить, что рациональные навыки работы с книгой - это всегда большая экономия времени и сил. Правильный подбор учебников рекомендуется преподавателем, читающим лекционный курс. Необходимая литература может быть также

указана в методических разработках по данному курсу. Изучая материал по учебнику, следует переходить к следующему вопросу только после правильного уяснения предыдущего, описывая на бумаге все выкладки и вычисления (в том числе те, которые в учебнике опущены или на лекции даны для самостоятельного вывода). При изучении любой дисциплины большую и важную роль играет самостоятельная индивидуальная работа. Особое внимание следует обратить на определение основных понятий курса. Студент должен подробно разбирать примеры, которые поясняют такие определения, и уметь строить аналогичные примеры самостоятельно. Нужно добиваться точного представления о том, что изучаешь. Полезно составлять опорные конспекты. При изучении материала по учебнику полезно в тетради (на специально отведенных полях) дополнять конспект лекций. Там же следует отмечать вопросы, выделенные студентом для консультации с преподавателем. Выводы, полученные в результате изучения, рекомендуется в конспекте выделять, чтобы они при перечитывании записей лучше запоминались. Опыт показывает, что многим студентам помогает составление листа опорных сигналов, содержащего важнейшие и наиболее часто употребляемые формулы и понятия. Такой лист помогает запомнить формулы, основные положения лекции, а также может служить постоянным справочником для студента. Различают два вида чтения: первичное и вторичное. Первичное - это внимательное, неторопливое чтение, при котором можно остановиться на трудных местах.

Задача вторичного чтения - полное усвоение смысла целого (по счету это чтение может быть и не вторым, а третьим или четвертым). Самостоятельная работа с учебниками и книгами (а также самостоятельное теоретическое исследование проблем, обозначенных преподавателем на лекциях) – это важнейшее условие формирования у себя научного способа познания.

Чтение научного текста является частью познавательной деятельности. Ее цель – извлечение из текста необходимой информации. От того насколько осознанна читающим собственная внутренняя установка при обращении к печатному слову (найти нужные сведения, усвоить информацию полностью или частично, критически проанализировать материал и т.п.) во многом зависит эффективность осуществляемого действия.

Методические рекомендации по составлению конспекта:

1. Внимательно прочитайте текст. Уточните в справочной литературе непонятные слова. При записи не забудьте вынести справочные данные на поля конспекта;
2. Выделите главное, составьте план;
3. Кратко сформулируйте основные положения текста, отметьте аргументацию автора;
4. Законспектируйте материал, четко следуя пунктам плана. При конспектировании старайтесь выразить мысль своими словами. Записи следует вести четко, ясно.
5. Грамотно записывайте цитаты. Цитируя, учитывайте лаконичность, значимость мысли. В тексте конспекта желательно приводить не только тезисные положения, но и их доказательства. При оформлении конспекта необходимо стремиться к емкости каждого предложения. Мысли автора книги следует излагать кратко, заботясь о стиле и выразительности написанного. Число дополнительных элементов конспекта должно быть логически обоснованным, записи должны распределяться в определенной последовательности, отвечающей логической структуре произведения. Для уточнения и дополнения необходимо оставлять поля. Овладение навыками конспектирования требует от студента целеустремленности, повседневной самостоятельной работы.

Методические материалы по самостоятельному решению задач

При самостоятельном решении задач нужно обосновывать каждый этап решения, исходя из теоретических положений курса. Если студент видит несколько путей решения проблемы (задачи), то нужно сравнить их и выбрать самый рациональный. Полезно до начала вычислений составить краткий план решения проблемы (задачи). Решение проблемных задач

или примеров следует излагать подробно, вычисления располагать в строгом порядке, отделяя вспомогательные вычисления от основных. Решения при необходимости нужно сопровождать комментариями, схемами, чертежами и рисунками. Следует помнить, что решение каждой учебной задачи должно доводиться до окончательного логического ответа, которого требует условие, и по возможности с выводом. Полученный ответ следует проверить способами, вытекающими из существа данной задачи. Полезно также (если возможно) решать несколькими способами и сравнить полученные результаты. Решение задач данного типа нужно продолжать до приобретения твердых навыков в их решении.

Методические материалы к выполнению эссе

Эссе – литературное произведение небольшого объема, обычно прозаическое, свободной композиции, передающее индивидуальные впечатления, суждения, соображения автора о той или иной проблеме, теме, о том или ином событии или явлении. Это вид самостоятельной исследовательской работы обучающихся, с целью углубления и закрепления теоретических знаний и освоения практических навыков. Цель эссе состоит в развитии самостоятельного творческого мышления и письменного изложения собственных мыслей. При написании эссе обучающийся должен представить развернутый письменный ответ на теоретический или практический актуальный вопрос, объявленный преподавателем в аудитории непосредственно перед ее написанием. В процессе написания эссе разрешается пользоваться нормативно-правовыми актами, конспектом лекций (в печатном виде). Использование интернет-ресурсов не допускается. Темы эссе преподаватель предлагает из числа тех, которые обучающиеся уже рассматривали на лекциях или семинарских занятиях, исходя из содержания заданий в составе оценочных средств. По решению преподавателя, в качестве темы эссе может быть выбрана одна или несколько тем, которые могут быть распределены между обучающимися по желанию.

Требования к выполнению эссе:

1. Проводится письменно.
2. Эссе выполняется на компьютере (гарнитура Times New Roman, шрифт 14) через 1,5 интервала с полями: верхнее, нижнее – 2; правое – 3; левое – 1,5. Отступ первой строки абзаца – 1,25. Сноски – постраничные. Таблицы и рисунки встраиваются в текст работы. При этом обязательный заголовок таблицы надо размещать над табличным полем, а рисунки сопровождать подрисовочными подписями. При включении в эссе нескольких таблиц и/или рисунков их нумерация обязательна. Обязательна и нумерация страниц. Их целесообразно проставлять внизу страницы – по середине или в правом углу. Номер страницы не ставится на титульном листе, но в общее число страниц он включается. Объем эссе, без учета приложений, не должен превышать 5 страниц. Значительное превышение установленного объема является недостатком работы и указывает на то, что обучающийся не сумел отобрать и переработать необходимый материал.
3. Работа должна содержать собственные умозаключения по сути поставленной проблемы, включать самостоятельно проведенный анализ по сути этой проблемы, выводы, обобщающие авторскую позицию по поставленной проблеме.

Критерии оценки эссе:

«Отлично» – исключительные знания материала, абсолютное понимание сути, безукоризненное знание основных понятий и положений, логически и лексически грамотно изложенный, содержательный, аргументированный, конкретный и исчерпывающий ответ.

«Хорошо» – глубокие знания материала, правильное понимание сути, знание основных понятий и положений, содержательный, полный и конкретный ответ.

«Удовлетворительно» – твердые, но недостаточно полные знания, верное понимание сути, в целом правильный ответ.

«Неудовлетворительно» – непонимание сущности задания, грубые ошибки в ответе.

Методические материалы по выполнению тестирования.

Тестовые задания содержат вопросы и 3-4 варианта ответа по базовым положениям изучаемой темы/раздела, составлены с расчетом на знания, полученные обучающимся в процессе изучения темы/раздела.

Тестовые задания выполняются в письменной форме и сдаются преподавателю, ведущему дисциплину (модуль). На выполнение тестовых заданий обучающимся отводится 45 минут.

При обработке результатов оценочной процедуры используются: критерии оценки по содержанию и качеству полученных ответов, ключи, оценочные листы.

Критерии оценки теста:

«Зачтено» - если обучающийся правильно выполнил не менее 2/3 всей работы или допустил не более одной грубой ошибки и двух недочетов, не более одной грубой и одной негрубой ошибки, не более трех негрубых ошибок, одной негрубой ошибки и трех недочетов, при наличии четырех-пяти недочетов.

«Не зачтено» - если число ошибок и недочетов превысило норму для оценки 3 или правильно выполнено менее 2/3 всей работы.

Методические материалы по выполнению доклада.

Рекомендуется следующая структура доклада:

1. титульный лист, содержание доклада;
2. краткое изложение;
3. цели и задачи;
4. изложение характера исследований и рассмотренных проблем, гипотезы, спорные вопросы;
5. источники информации, методы сбора и анализа данных, степень их полноты и достоверности;
6. анализ и толкование полученных в работе результатов;
7. выводы и оценки;
8. библиография и приложения.

Время выступления докладчика не должно превышать 10 минут.

Основные требования к оформлению доклада:

- титульный лист должен включать название доклада, наименование предметной (цикловой) комиссии, фамилию обучающегося;
- все использованные литературные источники сопровождаются библиографическим описанием;
- приводимая цитата из источника берется в кавычки (оформляются сноски);
- единицы измерения должны применяться в соответствии с действующими стандартами;
- все названия литературных источников следует приводить в соответствии с новейшими изданиями;
- рекомендуется включение таблиц, графиков, схем, если они отражают основное содержание или улучшают ее наглядность;
- названия фирм, учреждений, организаций и предприятий должны именоваться так, как они указываются в источнике;

Критерии оценки доклада

При выполнении доклада обучающийся должен продемонстрировать умение кратко излагать прочитанный материал, а также умение обобщать и анализировать материал по теме доклада.

Презентация

Методические материалы к презентациям

1. Объем презентации 10 -20 слайдов.
2. На титульном слайде должно быть отражено:
 - наименование факультета;
 - тема презентации;

- фамилия, имя, отчество, направление подготовки/ специальность, направленность (профиль)/ специализация, форма обучения, номер группы автора презентации;
- фамилия, имя, отчество, степень, звание, должность руководитель работы;
- год выполнения работы.

3. В презентации должны быть отражены обоснование актуальности представляемого материала, цели и задачи работы.

4. Содержание презентации должно включать наиболее значимый материал доклада, а также, при необходимости, таблицы, диаграммы, рисунки, фотографии, карты, видео – вставки, звуковое сопровождение.

5. Заключительный слайд должен содержать информацию об источниках информации для презентации.

Критерии оценки презентации

1. Объём презентации 10-20 слайдов.
2. Правильность оформления титульного слайда.
3. Актуальность отобранного материала, обоснованность формулировки цели и задач работы.

4. Наглядность и логичность презентации, обоснованность использования таблиц, диаграмм, рисунков, фотографий, карт, видео – вставок, звукового сопровождения; правильный выбор шрифтов, фона, других элементов дизайна слайда.

5. Объём и качество источников информации (не менее 2-х интернет – источников и не менее 2-х литературных источников).

Методические материалы по подготовке к опросу

Самостоятельная работа обучающихся включает подготовку к опросу на практических занятиях. Для этого обучающийся изучает лекции, основную и дополнительную литературу, публикации, информацию из Интернет-ресурсов.

Тема и вопросы к практическим занятиям, вопросы для самоконтроля содержатся в рабочей программе и доводятся до студентов заранее.

Для подготовки к опросу обучающемуся необходимо ознакомиться с материалом, посвященным теме практического занятия, в учебнике или другой рекомендованной литературе, конспекте лекции, обратить внимание на усвоение основных понятий дисциплины (модуля), выявить неясные вопросы и подобрать дополнительную литературу для их освещения.

Критерии оценки опроса

«Отлично»:

- дан полный, развернутый ответ на поставленный вопрос;
- в ответе прослеживается четкая структура, логическая последовательность, отражающая сущность раскрываемых понятий, теорий, явлений;
- знание по предмету демонстрируются на фоне понимания его в системе данной науки и междисциплинарных связей;
- свободное владение терминологией;
- ответы на дополнительные вопросы четкие, краткие;

«Хорошо»:

- дан полный, развернутый ответ на поставленный вопрос, показано умение выделять существенные и несущественные признаки, причинно-следственные связи;
- ответ недостаточно логичен с единичными ошибками в частности, исправленные студентом с помощью преподавателя;
- единичные ошибки в терминологии;
- ответы на дополнительные вопросы правильные, недостаточно полные и четкие.

«Удовлетворительно»:

- ответ не полный, с ошибками в деталях, умение раскрыть значение обобщённых знаний не показано, речевое оформление требует поправок, коррекции;

– логика и последовательность изложения имеют нарушения, студент не способен самостоятельно выделить существенные и несущественные признаки и причинно-следственные связи;

- ошибки в раскрываемых понятиях, терминах;
- студент не ориентируется в теме, допускает серьезные ошибки;
- студент не может ответить на большую часть дополнительных вопросов.

«Неудовлетворительно»:

– ответ представляет собой разрозненные знания с существенными ошибками по вопросу;

– присутствуют фрагментарность, нелогичность изложения, студент не осознает связь обсуждаемого вопроса с другими объектами дисциплины, речь неграмотная;

- незнание терминологии;
- ответы на дополнительные вопросы неправильные.

Методические материалы по выполнению практического задания

При выполнении практического задания обучающийся придерживается следующего алгоритма:

1. Записать дату, тему и цель задания;
2. Ознакомиться с правилами и условия выполнения практического задания;
3. Повторить теоретические задания, необходимые для рациональной работы и других практических действий, используя конспекты лекций и рекомендованную литературу, представленную в программе;
4. Выполнить работу по предложенному алгоритму действий;
5. Обобщить результаты работы, сформулировать выводы / дать ответы на контрольные вопросы;

Работа должна быть выполнена грамотно, с соблюдением культуры изложения. При использовании данных из учебных, методических пособий и другой литературы, периодических изданий, Интернет-источников должны иметься ссылки на вышеперечисленные.

Критерии оценки практического задания:

«Отлично» – правильный ответ, дается четкое обоснование принятому решению; рассуждения четкие последовательные логические; используются ссылки на полученные при изучении дисциплины (модуля) знания; правильно используются формулы, понятия, процедуры, имеющие прямое отношение к задаче для подтверждения принятого решения.

«Хорошо» – правильный ответ, дается обоснование принятому решению; но с не существенными ошибками, в рассуждениях отсутствует логическая последовательность; используются ссылки на полученные при изучении дисциплины знания, правильно используются формулы, понятия, процедуры, имеющие прямое отношение к задаче для подтверждения принятого решения.

«Удовлетворительно» – правильный ответ, допускаются грубые ошибки в обосновании принятого решения; рассуждения не последовательные сумбурные; используются ссылки на полученные при изучении дисциплины знания; используются формулы, процедуры, понятия, имеющие прямое значение для подтверждения принятого решения, однако, при обращении к ним допускаются серьезные ошибки, студент не может правильно ими воспользоваться.

«Неудовлетворительно, не зачтено» – ответ неверный, отсутствует обоснование принятому решению; студент демонстрирует полное непонимание сути вопроса.

Для оценки решения ситуационной задачи (аналитического задания):

Оценка «отлично» выставляется, если задача решена грамотно, ответы на вопросы сформулированы четко. Эталонный ответ полностью соответствует решению студента, которое хорошо обосновано теоретически.

Оценка «хорошо» выставляется, если задача решена, ответы на вопросы сформулированы не достаточно четко. Решение студента в целом соответствует эталонному ответу, но не достаточно хорошо обосновано теоретически.

Оценка «удовлетворительно» выставляется, если задача решена не полностью, ответы не содержат всех необходимых обоснований решения.

Оценка «неудовлетворительно» выставляется, если задача не решена или имеет грубые теоретические ошибки в ответе на поставленные вопросы.

Методические указания для подготовки к промежуточной аттестации.

Изучение дисциплин (модулей) завершается зачетом/зачетом с оценкой или экзаменом. Подготовка к промежуточной аттестации способствует закреплению, углублению и обобщению знаний, получаемых, в процессе обучения, а также применению их к решению практических задач. Готовясь к экзамену, студент ликвидирует имеющиеся пробелы в знаниях, углубляет, систематизирует и упорядочивает свои знания. На зачете или экзамене студент демонстрирует то, что он освоил в процессе обучения по дисциплине (модулю).

Вначале следует просмотреть весь материал по дисциплине (модулю), отметить для себя трудные вопросы. Обязательно в них разобраться. В заключение еще раз целесообразно повторить основные положения, используя при этом листы опорных сигналов. Систематическая подготовка к занятиям в течение семестра позволит использовать время промежуточной аттестации для систематизации знаний.

3. МЕТОДИЧЕСКИЕ МАТЕРИАЛЫ, ОПРЕДЕЛЯЮЩИЕ ПРОЦЕДУРЫ ОЦЕНИВАНИЯ ЗНАНИЙ, УМЕНИЙ, НАВЫКОВ И (ИЛИ) ОПЫТА ДЕЯТЕЛЬНОСТИ, ХАРАКТЕРИЗУЮЩИХ ЭТАПЫ ФОРМИРОВАНИЯ КОМПЕТЕНЦИЙ

3.1. Организационные основы применения балльно-рейтинговой системы оценки успеваемости обучающихся по дисциплине (модулю)

Оценка качества освоения обучающимися дисциплины (модуля) реализуется в формате балльно-рейтинговой системы оценки успеваемости обучающихся (далее – БРСО).

БРСО в ходе текущего контроля успеваемости и промежуточной аттестации осуществляется по 100-балльной шкале.

Академический рейтинг обучающегося по дисциплине (модулю) складывается из результатов:

- текущего контроля успеваемости (максимальный текущий рейтинг обучающегося 80 рейтинговых баллов);
- промежуточной аттестации (максимальный рубежный рейтинг обучающегося 20 рейтинговых баллов).

Условия оценки освоения обучающимся дисциплины (модуля) в формате БРСО доводятся преподавателем до сведения обучающихся на первом учебном занятии, а также размещены в свободном доступе в электронной информационно-образовательной среде Университета.

3.2. Проведение текущего контроля успеваемости обучающихся по дисциплине (модулю) в соответствии с балльно-рейтинговой системой оценки успеваемости обучающегося

В течение учебного семестра до промежуточной аттестации на основании утвержденной рабочей программы дисциплины (модуля) формируется текущий рейтинг обучающегося. Текущий рейтинг обучающегося складывается как сумма рейтинговых баллов, полученных им в течение учебного семестра по всем видам учебных занятий по дисциплине (модуля).

В процессе текущего контроля оцениваются следующие действия обучающегося, направленные на освоение компетенций в рамках изучения дисциплины (модуля):

– академическая активность (посещаемость учебных занятий, самостоятельное изучение содержания дисциплины (модуля) в электронной информационно-образовательной среде, соблюдение сроков сдачи практических заданий и текущих контрольных мероприятий и др.);

– выполнение и сдача текущих и итогового практических заданий (аналитические творческие задания, активное участие в групповых интерактивных занятиях (дискуссии, WiKi-проекты и др.).

– прохождение рубежей текущего контроля, включая соблюдение графика их прохождения в электронной информационно-образовательной среде.

Для планирования расчета текущего рейтинга обучающегося используются следующие пропорции:

Вид учебного действия	Максимальная рейтинговая оценка, баллов
академическая активность	10
практические задания	40
<i>из них: текущие практические задания</i>	20
<i>итоговое практическое задание</i>	20
рубежи текущего контроля	30
ИТОГО:	80

В течение учебного семестра по дисциплине (модулю) обучающимся должен быть накоплен текущий рейтинг не менее 52 рейтинговых баллов (65% от максимального значения текущего рейтинга).

Необходимыми условиями допуска обучающегося к промежуточной аттестации по дисциплине (модулю) являются положительное прохождение обучающимся не менее 65% рубежей текущего контроля с накоплением не менее 65% максимального рейтингового балла за каждый рубеж текущего контроля и положительное выполнение итогового практического задания с накоплением не менее 65% максимального рейтингового балла, установленного за итоговое практическое задание.

Невыполнение вышеуказанных условий является текущей академической задолженностью, которая должна быть ликвидирована обучающимся до контрольного мероприятия промежуточной аттестации.

Сведения о наличии у обучающихся текущей академической задолженности, сроках и порядке добора рейтинговых баллов для её ликвидации доводятся до обучающихся педагогическим работником.

В случае неликвидации текущей академической задолженности, педагогический работник обязан во время контрольного мероприятия промежуточной аттестации поставить обучающемуся 0 рейтинговых баллов. В этом случае ликвидация текущей академической задолженности возможна в периоды проведения повторной промежуточной аттестации.

3.3. Проведение промежуточной аттестации обучающихся по дисциплине (модулю) в соответствии с балльно-рейтинговой системой оценки успеваемости обучающегося

Промежуточная аттестация по дисциплине (модулю) проводится в соответствии с Положением о промежуточной аттестации обучающихся по основным профессиональным образовательным программам высшего образования – программ специалитета в Российском государственном социальном университете и Положением о балльно-рейтинговой системе оценки успеваемости обучающихся по основным профессиональным образовательным программам высшего образования - программам бакалавриата, программам специалитета, программам магистратуры в Российском государственном социальном университете.

На промежуточную аттестацию отводится 20 рейтинговых баллов.

Ответы обучающегося на контрольном мероприятии промежуточной аттестации оцениваются педагогическим работником по 20 - балльной шкале, а итоговая оценка по дисциплине (модулю) выставляется по системе зачтено / не зачтено для зачета и по пятибалльной системе для экзамена.

Критерии выставления оценки определяются Положением о балльно-рейтинговой системе оценки успеваемости обучающихся по основным профессиональным образовательным программам высшего образования - программам бакалавриата, программам специалитета, программам магистратуры в Российском государственном социальном университете.

В процессе определения рубежного рейтинга обучающегося используется следующая шкала:

Рубежный рейтинг	Критерии оценки освоения обучающимся дисциплины (модуля) в ходе контрольных мероприятий промежуточной аттестации
19-20 рейтинговых баллов	обучающийся глубоко и прочно усвоил программный материал, исчерпывающе, последовательно, грамотно и логически стройно его излагает, тесно увязывает с задачами и будущей деятельностью, не затрудняется с ответом при видоизменении задания, свободно справляется с задачами и практическими заданиями, правильно обосновывает принятые решения, умеет самостоятельно обобщать и излагать материал, не допуская
16-18 рейтинговых баллов	обучающийся твердо знает программный материал, грамотно и по существу излагает его, не допуская существенных неточностей в ответе на вопрос, может правильно применять теоретические положения и владеет необходимыми умениями и навыками при выполнении практических
13-15 рейтинговых баллов	обучающийся освоил основной материал, но не знает отдельных деталей, допускает неточности, недостаточно правильные формулировки, нарушает последовательность в изложении программного материала и испытывает затруднения в выполнении практических заданий
1-12 рейтинговых баллов	обучающийся не знает значительной части программного материала, допускает существенные ошибки, с большими затруднениями выполняет практические задания
0 рейтинговых баллов	не аттестован

Если результат контроля успеваемости в рамках проведения контрольных мероприятий промежуточной аттестации (рубежный рейтинг обучающегося) неудовлетворительный (получено менее 13 рейтинговых баллов), то промежуточная аттестация по учебной дисциплине (модулю) невозможна даже при наличии высокого текущего рейтинга, полученного по итогам текущего контроля по дисциплине (модулю).

**Приложение № 1 к методическим материалам
по дисциплине (модулю). Конспекты
лекционных занятий по дисциплине (модулю)**

КОНСПЕКТЫ ЛЕКЦИОННЫХ ЗАНЯТИЙ ПО ДИСЦИПЛИНЕ (МОДУЛЮ)

№ п/п	Содержание (кратко)	Методы и средства обучения
1.	<p>Тема 1.1. Философия в системе духовной культуры Предмет и метод философии. Её функции. Особенности философского знания. Философия как «любовь к мудрости». Философия как научное познание. Категориальный аппарат философии. Структура философского знания. Становление философии. Философия и мифология. Философия и религия. Взаимодействие философии и частных наук. Философия как самосознание культуры. Значение философии в жизни человека и общества.</p>	<p>Устное изложение материала с использованием мультимедийных презентаций</p>
2.	<p>Тема 1.2. Философия Древнего Востока Общая характеристика древневосточной философии. Философия Древней Индии: ключевые идеи (идея страдания, воздаяние по закону кармы, перевоплощение по закону кармы, освобождение). Школы и учителя в Древней Индии (Кришна, веданта, чарвака, джайнизм, йога). Буддизм как религия и нравственная философия. Философия Древнего Китая: ключевые идеи (учение о темном и светлом началах, учение о пяти элементах мироздания, идея «Дао»). Учение Конфуция и его роль в китайской культуре. Философские идеи Мо-Цзы.</p>	<p>Устное изложение материала с использованием мультимедийных презентаций</p>
3.	<p>Тема 1.3. Античная философия Основные этапы развития, особенности, проблемы и представители античной философии: раннегреческая натурфилософия (милетская школа, пифагорейцы, Гераклит, школа атомистов), софисты, Сократ, Платон, Аристотель, философские течения эллинизма (эпикуреизм, стоицизм, скептицизм, неоплатонизм). Влияние античной философии на содержание и направленность европейской мысли. Роль античной философии в становлении европейской цивилизации.</p>	<p>Устное изложение материала с использованием мультимедийных презентаций</p>
4.	<p>Тема 1.4. Человек и картина мира в Средневековой философии Периодизация и характерные черты философии и культуры западноевропейского средневековья. Философские проблемы средневековья: происхождение мира, сущность добра и зла, соотношение веры и знания, сущности и существования, проблема универсалий. Соотношение судьбы и свободной воли человека в учении А.Августина. История человечества в учении А.Августина («О граде Божьем»). Учение Ф.Аквинского, доказательства бытия Бога. Общая характеристика и основные проблемы философии арабского Востока. Ибн-Сина. Ибн-Рушд. Философские идеи в творчестве Омара Хайяма.</p>	<p>Устное изложение материала с использованием мультимедийных презентаций</p>

5.	<p>Тема 1.5. Западноевропейская философия эпохи Возрождения и Нового времени</p> <p>Общая характеристика эпохи Возрождения: антропоцентризм и гуманизм, взаимосвязь философии и культуры. Научная революция XVI-XVII веков и её влияние на развитие философии. Взаимосвязь философии и науки. Особенности развития и основные черты философии XVII-XVIII вв. Проблема знания и метода научного познания. Эмпиризм: Ф. Бэкон, Дж.Локк, Т. Гоббс. Рационализм: Р. Декарт, Б.Спиноза, Г.Лейбниц. Британский эмпиризм XVIII вв.: учение Дж. Беркли и Д.Юма.</p>	<p>Устное изложение материала с использованием мультимедийных презентаций</p>
6.	<p>1.6. Философия Просвещения и Немецкая классическая философия</p> <p>Просвещение как историко-культурный процесс. Просвещение в Англии (Дж. Локк), во Франции (Вольтер, Д.Дидро, Ж.Ж.Руссо, Ш.Л.Монтескье, Ж. Ламетри), в Германии (Х.Вольф, И.Гете, Г.Лессинг). Учение о естественном праве и общественном договоре. Основные положения трансцендентального идеализма Канта: теория познания и этика. «Абсолютный идеализм» Гегеля. Диалектика Г.Гегеля. Антропологический материализм Фейербаха. Учение К.Маркса и Ф.Энгельса: диалектика, антропология, философия истории. Историческая судьба и значение марксизма.</p>	<p>Устное изложение материала с использованием мультимедийных презентаций</p>
7.	<p>Тема 1.7. Постклассическая философия XIX - XX веков</p> <p>Общая характеристика неклассической философии, основные течения: сциентизм, антисциентизм, антропологизм. Позитивизм и основные этапы его развития (классический позитивизм, эмпириокритицизм, неопозитивизм, постпозитивизм). Возникновение философии жизни. Иррационализм А.Шопенгауэра. Учение Ф. Ницше как источник «философии жизни». Зарождение философии психоанализа: учение З.Фрейда о человеке, обществе и культуре. Экзистенциализм в Германии (М.Хайдеггер, К.Ясперс) и Франции (Ж.П.Сартр и А.Камю). Феноменология как метод анализа чистого сознания. Основополагающие идеи Э. Гуссерля. Философская герменевтика как «практика философского мышления» Х.-Г. Гадамер.</p>	<p>Устное изложение материала с использованием мультимедийных презентаций</p>
8.	<p>Тема 2.1. Понятие бытия и варианты онтологии</p> <p>Онтология – философское учение о бытии. Категории «бытие» и «материя» как инструменты философского мышления. Бытие как проблема философии. Понятие субстанции и субстанциональности бытия: монистические и плюралистические концепции. Материальное и идеальное бытие. Иерархические модели бытия. Специфика человеческого бытия. Пространственно-временные характеристики бытия. Проблема жизни, ее конечности и бесконечности, уникальности и множественности во Вселенной.</p>	<p>Устное изложение материала с использованием мультимедийных презентаций</p>
9.	<p>Тема 2.2. Основные проблемы и исторические варианты гносеологии</p> <p>Познание как предмет философского исследования. Философское учение о познании – гносеология и</p>	<p>Устное изложение материала с использованием</p>

	<p>эпистемология. Гносеологический оптимизм и гносеологический пессимизм. Наивный реализм, эмпиризм, рационализм, сенсуализм, иррационализм. Агностицизм, релятивизм, скептицизм. Проблема интерпретации. Познание, творчество, практика. Знание и информация. Вера и знание. Рациональное и иррациональное в познавательной деятельности. Познание и язык. Проблема истины в философии. Познание и логика, как наука о формах и законах правильного мышления. Философия науки и специфика научного познания.</p>	<p>мультимедийных презентаций</p>
10.	<p>Тема 2.3. Основные проблемы социальной философии Философское понимание общества и его истории. Общество как то, что создает и изменяет человек, и общество как то, что создает и изменяет человека. Общество и свобода человека. Общественное развитие и его источники. Общественные институты и социальная структура. Революция и эволюция в общественном развитии. Социальный прогресс и регресс. Общество как механизм, организм, закрытая и открытая система. Общество и справедливость. Мораль, нравственность, право. Основные сферы общественной жизни. Культура и цивилизация. Многовариантность исторического развития. Динамика и типология исторического развития. Источники и субъекты исторического процесса. Основные концепции философии истории.</p>	<p>Устное изложение материала с использованием мультимедийных презентаций</p>
11.	<p>Тема 3.1. Истоки и особенности ценностных ориентаций западноевропейской и русской культурных традиций. Природа ценностей и их понимание в западной и русской культурах. Сущность и классификация ценностей в западноевропейской философии и культуре. Статус и система ценностей в русской культуре. Ценностные архетипы и жизненные ориентиры русской и западной культур. Воспроизводство общечеловеческих ценностей в контексте западной культуры. Ценностно-нормативные компоненты русского менталитета. Кризис и переоценка ценностей западной и русской культур.</p>	<p>Устное изложение материала с использованием мультимедийных презентаций</p>
12.	<p>Тема 3.2. Проблема судьбы России в философских спорах славянофилов и западников Поиск путей исторического и культурного развития России. Представители славянофильства: А. С. Хомяков, К. С. Аксаков, П. В. Киреевский, В. А. Особенности генезиса западной культуры в концепции И. Киреевского, различие западной и русской культур. Доктрина соборности в учении А.Хомякова. Критика общественно-политического строя России у П.Я.Чаадаева, «Философические письма». Философские взгляды В.Г. Белинского. А.И.Герцен о путях культурного развития России в ранний и поздний период своего творчества.</p>	<p>Устное изложение материала с использованием мультимедийных презентаций</p>
13.	<p>Тема 3.3. Проблема взаимосвязей и различия Востока и Запада в русской философской традиции начала XX века Учение Н.Я.Данилевского о культурно-исторических типах. «Россия и Европа». Русский культурно-исторический тип, особенности его исторического</p>	<p>Устное изложение материала с использованием мультимедийных презентаций</p>

	самопроявления. Место России в мировом культурно-историческом процессе, по Н.Я.Данилевскому. Взаимопроникновение культур Востока и Запада в учении Н.А.Бердяева, идея «особого пути» России. Размышления Н.А.Бердяева о соотношении «духа русского народа» и «духа русской государственности».	
14.	Тема 3.4. Евразийский проект и основные этапы его развития Географический детерминизм как основание концепции евразийства. Понятие Евразии как геополитически неделимого целого в концепции П.Н.Савицкого, С.Н.Трубецкого, Г.В.Флоровского. Роль России в евразийском проекте. Евразийство как общественно-политическое течение, его возникновение и последующий раскол; правое и левое евразийство. Неоевразийство. Пассионарная теория этногенеза и учение о суперэтносе Л.Н.Гумилёва. Современные неоевразийские концепции.	Устное изложение материала с использованием мультимедийных презентаций
15.	Тема 3.5. Этнос российской культуры и его особенности Этнос культуры как национальная идея. Русская идея: особенности и ценностные ориентации российской культурной традиции. Бердяев об этносе русской культуры («Судьба России»). Этнос русской культуры в концепции почвенников.	Устное изложение материала с использованием мультимедийных презентаций
16.	Тема 4.1. Феномен русской интеллигенции в философской рефлексии XX века Понятие "интеллигенция": сложность определения. Русская интеллигенция как феномен национальной культуры. Проблема места и роли русской интеллигенции в общественном развитии России. Дискуссии о роли и месте интеллигенции в процессах разрушения советского мира накануне перестройки. Проблема социальной роли интеллигенции в современной России.	Устное изложение материала с использованием мультимедийных презентаций
17.	4.2. Осмысление социализма в отечественной философии Европейские социалистические идеи: Ф.М.Ш. Фурье, А.К. Сен-Симон, Р. Оуэн. Критика общественно-политического строя России, идея свобод личности в творчестве В.Г.Белинского. Кружок петрашевцев (М. В. Буташевич-Петрашевский). Учение А.И.Герцена о русском социализме. Идея социализма в учении В.Г.Плеханова и В.И.Ленина	Устное изложение материала с использованием мультимедийных презентаций
18.	Тема 4.3. Проблемы этики и духовного развития в отечественной философии Философия всеединства В.С.Соловьева, С.Н.Булгакова, С.Л.Франка. Религиозный экзистенциализм: Л. И. Шестов, Н. А. Бердяев. Нравственные идеи в философии русского космизма: Н.Ф.Фёдоров, В.И.Вернадский, К.Э.Циолковский. Проблема свободы человека и нравственного выбора в творчестве Ф.М.Достоевского. Философские идеи Л.Н.Толстого: учение о непротавлении злу силой. Этика ненасилия.	Устное изложение материала с использованием мультимедийных презентаций
19.	Тема 4.4. Философия истории в отечественной философии Историософский характер русской философии. Поиски	Устное изложение материала с использованием

	<p>смысла и начал исторического бытия русского народа и государства в древнерусской литературе: "Слово о законе и благодати", "Повесть временных лет", концепция "Москва-третий Рим". Критика модели исторического развития России у П.Я.Чаадаева ("Философические письма). Спор западников и славянофилов о путях исторического развития России. История как богочеловеческий процесс в философии всеединства.</p>	<p>мультимедийных презентаций</p>
20.	<p>Тема 4.5. Проблема познания в отечественной философии Единство онтологии и гносеологии в русской религиозно-философской мысли. Учение о природе цельного знания у И.В.Киреевского и А.С.Хомякова. Гносеология И.Канта и её критика в философии В.Ф.Эрна. Проблема познания в творчестве Н.А.Бердяева.</p>	<p>Устное изложение материала с использованием мультимедийных презентаций</p>

**Приложение № 2 к методическим материалам
по дисциплине (модулю). Конспекты
практических (семинарских) занятий по
дисциплине (модулю)**

**КОНСПЕКТЫ ПРАКТИЧЕСКИХ (СЕМИНАРСКИХ) ЗАНЯТИЙ ПО
ДИСЦИПЛИНЕ (МОДУЛЮ)**

Дисциплина (модуль): философия

Раздел 1. История философии

Тема практического занятия 1: Философия Древнего Востока

Цели занятия: дать студентам общее представление об основных идеях и представителях религиозно-философской мысли Древнего Востока.

Структура практического (семинарского) занятия.

№ п/п	Содержание (кратко)	Методы и средства обучения
1.	Характерные черты философии Древнего Востока	Опрос, оценка знаний студентов
2..	Философия Древней Индии	Опрос, оценка знаний студентов
3.	Философия Древнего Китая	Опрос, оценка знаний студентов

Содержание практического (семинарского) занятия и взаимодействие с аудиторией.

Задания к практическому занятию:

1. Мифология как исторически первая форма мировоззрения. Антропоморфизм.
2. Основные формы религиозного сознания.
3. Основные философские идеи буддизма.
4. Основные философские идеи конфуцианства
5. Основные философские идеи даосизма.

Темы докладов, сообщений и презентаций:

1. Конфуций и его роль в современной китайской культуре.
2. Буддизм как религия и нравственная философия
3. Освобождение от страданий как смысл человеческого бытия в индийской философии и культуре.
4. Закон кармы и его толкование в индийской философии.

Тема практического занятия 2: Античная философия

Цели занятия: дать студентам общее представление об основных идеях и представителях античной философии

Структура практического (семинарского) занятия.

№ п/п	Содержание (кратко)	Методы и средства обучения
1.	Натурфилософские школы Древней Греции	Опрос с элементами научной дискуссии, оценка знаний

		студентов
2..	Философия классического периода	Опрос с элементами научной дискуссии, оценка знаний студентов
3.	Философия эпохи эллинизма и поздней античности	Опрос с элементами научной дискуссии, оценка знаний студентов

Содержание практического (семинарского) занятия и взаимодействие с аудиторией.

Задания к практическому занятию:

1. Общая характеристика античной философии.
2. Философские учения досократического периода.
3. Классический период греческой философии.
4. Эллинистическая философия.
5. Философия поздней античности.

Темы докладов, сообщений и презентаций:

1. Античная цивилизация и философия как «колыбель» современной европейской культуры.
2. Сколько существует истин? Софисты и Сократ, классическая и неклассическая философия
3. Как быть счастливым – от эллинистических мыслителей к современному человеку

Тема практического занятия 3: Человек и картина мира в Средневековой философии

Цели занятия: дать студентам общее представление об основных идеях и представителях философии западноевропейского и арабо-исламского средневековья.

Структура практического (семинарского) занятия.

№ п/п	Содержание (кратко)	Методы и средства обучения
1.	Периодизация и характерные черты философии и культуры западноевропейского средневековья	Опрос с элементами научной дискуссии, оценка знаний студентов
2..	Философские проблемы средневековья	Опрос с элементами научной дискуссии, оценка знаний студентов
3.	Общая характеристика и основные проблемы философии арабского Востока.	Опрос с элементами научной дискуссии, оценка знаний студентов

Содержание практического (семинарского) занятия и взаимодействие с аудиторией.

Задания к практическому занятию:

1. Как решалась проблема происхождения мира и сущности добра и зла в средневековой западной и восточной (арабо-исламской) философии?
2. В чем суть проблемы универсалий?
3. В чем суть проблемы сущности и существования?
4. Как решали средневековые философы проблему соотношения веры и знания?

Темы докладов, сообщений и презентаций:

1. Философия как «служанка богословия».
2. Фома Аквинский: доказательство бытия Бога.

3. История человечества в учении А. Августина («О граде Божьем»).

Тема практического занятия 4: Западноевропейская философия эпохи Возрождения и Нового времени

Цели занятия: дать студентам общее представление об основных идеях и представителях философии эпохи Возрождения и Нового времени (XVII-XVIII вв.)

Структура практического (семинарского) занятия.

№ п/п	Содержание (кратко)	Методы и средства обучения
1.	Общая характеристика эпохи Возрождения. Взаимосвязь философии и культуры	Опрос с элементами научной дискуссии, оценка знаний студентов
2..	Научная революция XVI-XVII веков и её влияние на развитие философии. Взаимосвязь философии и науки.	Опрос с элементами научной дискуссии, оценка знаний студентов
3.	Особенности развития и основные черты философии XVII-XVIII вв..	Опрос с элементами научной дискуссии, оценка знаний студентов

Содержание практического (семинарского) занятия и взаимодействие с аудиторией.

Задания к практическому занятию:

1. Как проявилась идея антропоцентризма в философии и культуре Возрождения?
2. В чем суть научной революции XVI-XVII веков и как она повлияла на развитие философии?
2. Как решалась проблема источника достоверного знания в гносеологии XVII-XVIII вв.?
3. Каковы главные идеи философии Дж. Беркли и Д. Юма?
4. Как решали средневековые философы проблему соотношения веры и знания?

Темы докладов, сообщений и презентаций:

1. Две стороны гуманизма, или диалектика Возрождения.
2. Философские идеи в творчестве У. Шекспира.
3. Основа познания – опыт или мышление? Эмпиризм и рационализм в философии Нового времени.

Тема практического занятия 5: Философия Просвещения и Немецкая классическая философия

Цели занятия: дать студентам общее представление об основных идеях и представителях философии Просвещения и немецкой классической философии

Структура практического (семинарского) занятия

№ п/п	Содержание (кратко)	Методы и средства обучения
1.	Просвещение как историко-культурный процесс в Англии, Франции, Германии.	Опрос с элементами научной дискуссии, оценка знаний студентов

2..	Гносеология и этика И. Канта.	Опрос с элементами научной дискуссии, оценка знаний студентов
3.	Философская система Г. Гегеля и Л. Фейербаха	Опрос с элементами научной дискуссии, оценка знаний студентов
4.	Учение К. Маркса и Ф. Энгельса	Опрос с элементами научной дискуссии, оценка знаний студентов

Содержание практического (семинарского) занятия и взаимодействие с аудиторией.

Задания к практическому занятию:

1. Каковы основные положения критической философии И. Канта?
2. Охарактеризуйте пантеистический идеализм Г. Гегеля
3. Раскройте основные положения антропологического материализма Л. Фейербаха
4. Охарактеризуйте диалектический и исторический материализм К. Маркса и Ф. Энгельса

Темы докладов, сообщений и презентаций:

1. Учение о естественном праве и общественном договоре
2. Этика категорического императива И. Канта.
3. Историческая судьба и значение марксизма в мировой философии.

Тема практического занятия 6: Постклассическая философия XIX - XX веков

Цели занятия: сформировать у студентов систему представлений о ведущих направлениях философской мысли XIX – начала XX вв., основных представителях современной философии и их идеях.

Структура практического (семинарского) занятия.

№ п/п	Содержание (кратко)	Методы и средства обучения
1.	Общая характеристика неклассической философии, основные течения: сциентизм, антисциентизм, антропологизм.	Опрос с элементами научной дискуссии, оценка знаний студентов
2..	Позитивизм и основные этапы его развития (классический позитивизм, эмпириокритицизм, неопозитивизм, постпозитивизм).	Опрос с элементами научной дискуссии, оценка знаний студентов
3.	Антропологические направления: философия жизни, экзистенциализм, психоанализ	Опрос с элементами научной дискуссии, оценка знаний студентов
4.	Постмодернизм и его основные идеи	Опрос с элементами научной дискуссии, оценка знаний студентов

Содержание практического (семинарского) занятия и взаимодействие с аудиторией.

Задания к практическому занятию:

1. Сравните классическую и неклассическую философию
2. Охарактеризуйте позитивистскую традицию в философии
3. Назовите основные идеи экзистенциализма

4. Дайте определения основным понятиям философской герменевтики
5. Дайте общую характеристику постмодернизма, назовите основных представителей

Темы докладов, сообщений и презентаций:

1. Учение Ф. Ницше как источник «философии жизни».
2. З.Фрейд о природе человека, обществе и культуре.
3. Феноменология как метод анализа чистого сознания: Э. Гуссерль.
4. Герменевтика как «практика философского мышления»: Х.-Г. Гадамер.

Раздел 2. Общетеоретическая философия

Тема практического занятия 1: Понятие бытия и варианты онтологии

Цели занятия: Познакомить студентов со спецификой и общей проблематикой онтологии - философского учения о бытии

Структура практического (семинарского) занятия.

№ п/п	Содержание (кратко)	Методы и средства обучения
1.	Онтология как философское учение о бытии.	Опрос с элементами научной дискуссии, оценка знаний студентов
2..	Понятие субстанции и субстанциональности бытия:	Опрос с элементами научной дискуссии, оценка знаний студентов
3.	Пространственно-временные характеристики бытия.	Опрос с элементами научной дискуссии, оценка знаний студентов
4.	Специфика человеческого бытия.	Опрос с элементами научной дискуссии, оценка знаний студентов

Содержание практического (семинарского) занятия и взаимодействие с аудиторией.

Задания к практическому занятию:

1. В чем суть основного вопроса онтологии в понимании Ф. Энгельса.
2. Охарактеризуйте категории "бытие", "материя", "субстанция".
3. Какова структура (иерархия) форм бытия в современной онтологии?
4. Охарактеризуйте понятия "движение" и "развитие". Каковы ключевые идеи диалектики как философского учения о развитии?

Темы докладов, сообщений и презентаций:

1. Эволюция взглядов на пространство и время в истории философии и науки.
2. Диалектика в философии Г. Гегеля и К. Маркса.
3. Проблема жизни, ее конечности и бесконечности, уникальности и множественности во Вселенной.

Тема практического занятия 2: Основные проблемы и исторические варианты гносеологии

Цели занятия: Познакомить студентов со спецификой и общей проблематикой гносеологии - философского учения о познании

Структура практического (семинарского) занятия.

№ п/п	Содержание (кратко)	Методы и средства обучения
1.	Познание как предмет философского исследования.	Опрос с элементами научной дискуссии, оценка знаний студентов
2..	Философское учение о познании – гносеология и эпистемология.	Опрос с элементами научной дискуссии, оценка знаний студентов
3.	Проблема истины в классической и неклассической философии.	Опрос с элементами научной дискуссии, оценка знаний студентов
4.	Философия науки и специфика научного познания.	Опрос с элементами научной дискуссии, оценка знаний студентов

Содержание практического (семинарского) занятия и взаимодействие с аудиторией.

Задания к практическому занятию:

1. Чем различаются наивный реализм, эмпиризм, рационализм, сенсуализм, ир-рационализм?
2. Сравните агностицизм, релятивизм и скептицизм
3. Раскройте основные концепции философии науки
4. В чем специфика социального познания?
5. В чем специфика научного познания? Назовите уровни, методы и формы научного познания.

Темы докладов, сообщений и презентаций:

1. Гносеологический оптимизм и гносеологический пессимизм.
2. Рациональное и иррациональное в познавательной деятельности.
3. Роль логики в процессе познания.

Тема практического занятия 3: Основные проблемы социальной философии

Цели занятия: Познакомить студентов со спецификой и общей проблематикой социальной философии - учением об обществе и истории

Структура практического (семинарского) занятия.

№ п/п	Содержание (кратко)	Методы и средства обучения
1.	Философское понимание общества и его истории.	Опрос с элементами научной дискуссии, оценка знаний студентов
2..	Общественное развитие и его источники. Общественное развитие и его источники.	Опрос с элементами научной дискуссии, оценка знаний студентов
3.	Основные сферы общественной жизни. Культура и цивилизация.	Опрос с элементами научной дискуссии, оценка знаний студентов

		студентов
4.	Основные концепции философии истории.	Опрос с элементами научной дискуссии, оценка знаний студентов

Содержание практического (семинарского) занятия и взаимодействие с аудиторией.

Задания к практическому занятию:

1. Дайте определения понятиям «общество», «гражданское общество», «нация», «государство», «социальные группы», «общественные институты»
2. Каковы источники общественного развития и его источники?
3. Охарактеризуйте основные сферы общественной жизни
4. Как соотносятся культура и цивилизация?
5. Назовите основные концепции философии истории

Темы докладов, сообщений и презентаций:

1. Многовариантность исторического развития..
2. Социальный прогресс и его источники

Раздел 3. Философское осмысление культурного взаимодействия Запада и Востока

Тема практического занятия 1: Проблема судьбы России в философских спорах славянофилов и западников

Цели занятия: уяснить взгляды западников и славянофилов на пути исторического и культурного развития России

Структура практического (семинарского) занятия.

№ п/п	Содержание (кратко)	Методы и средства обучения
1.	Понятие ценностей и их классификация	Опрос с элементами научной дискуссии, оценка знаний студентов
2..	Ценностные архетипы и жизненные ориентиры русской и западной культур.	Опрос с элементами научной дискуссии, оценка знаний студентов
3.	Ценностно-нормативные компоненты русского менталитета.	Опрос с элементами научной дискуссии, оценка знаний студентов
4.	Кризис и переоценка ценностей западной и русской культур.	Опрос с элементами научной дискуссии, оценка знаний студентов

Содержание практического (семинарского) занятия и взаимодействие с аудиторией

Задания к практическому занятию:

1. В чем славянофилы видели своеобразие и самобытность русской культуры?
2. Существуют ли современные продолжатели западников и славянофилов?
3. Как и почему оценивали фигуру Петра I славянофилы и западники?
4. За что западники ценили западное общество и за что его критиковали славянофилы?

Темы докладов, сообщений и презентаций:

1. Философ в России - не только философ (особенности русской философии)
2. Россия - это Запад или Восток? (П.Я. Чаадаев, западники, славянофилы)

Тема практического занятия 2: Проблема взаимосвязей и различия Востока и Запада в русской философской традиции начала XX века

Цели занятия: уяснить понимание взаимосвязей и различия Востока и Запада в русской философской традиции начала XX века

Структура практического (семинарского) занятия.

№ п/п	Содержание (кратко)	Методы и средства обучения
1.	Проблема Востока и Запада и ее осмысление в философии В. Соловьева	Опрос с элементами научной дискуссии, оценка знаний студентов
2..	Проблема характера взаимоотношений России и Европы в работах В. Эрна и Н.Я. Данилевского.	Опрос с элементами научной дискуссии, оценка знаний студентов
3.	Исследование государственной формы нации у К.Н. Леонтьева	Опрос с элементами научной дискуссии, оценка знаний студентов
4.	Россия как живой организм в философии И. Ильина	Опрос с элементами научной дискуссии, оценка знаний студентов

Содержание практического (семинарского) занятия и взаимодействие с аудиторией.

Задания к практическому занятию:

1. Как представлял Вл. Соловьев "подлинно христианское общество" и почему отказывался считать таковым средневековую и современную ему цивилизацию?
2. Каково различие во взглядах на взаимоотношения России и Европы в работах В. Эрна и Н.Я. Данилевского?
3. Соотношение национального и общечеловеческого в концепции К.Н. Леонтьева.
4. Каковы взгляды И.Ильина на культурное и историческое развитие России?

Темы докладов, сообщений и презентаций:

1. П.Флоренский о предполагаемом государственном устройстве в будущем.
2. Славянство и византизм как культурные типы в концепции К.Н.Леонтьева.

Тема практического занятия 3: Евразийский проект и основные этапы его развития

Цели занятия: познакомить студентов с основами евразийства как течения в общественно-политической и философской мысли начала XX века.

Структура практического (семинарского) занятия.

№ п/п	Содержание (кратко)	Методы и средства обучения
1.	Географический детерминизм как основание концепции евразийства.	Опрос с элементами научной дискуссии, оценка знаний студентов
2..	Понятие Евразии как геополитически неделимого целого в концепции П.Н. Савицкого, С.Н. Трубецкого, Г.В. Флоровского.	Опрос с элементами научной дискуссии, оценка знаний студентов
3.	Роль России в евразийском проекте.	Опрос с элементами научной дискуссии, оценка знаний студентов

Содержание практического (семинарского) занятия и взаимодействие с аудиторией.

Задания к практическому занятию:

1. Дискуссии о взаимодействии христианства, ислама и буддизма в евразийстве.
2. Евразийские идеи и их осмысление в работах Л.Н. Гумилева.
3. Пассионарная теория этногенеза и учение о суперэтносе Л.Н. Гумилёва.
4. Современные неоевразийские концепции.

Темы докладов, сообщений и презентаций:

1. Дискуссии о взаимодействии христианства, ислама и буддизма в евразийстве.
2. Евразийские идеи и их осмысление в работах Л.Н. Гумилева.
3. Пассионарная теория этногенеза и учение о суперэтносе Л.Н. Гумилёва.

Тема практического занятия 4: Этнос российской культуры и его особенности

Структура практического (семинарского) занятия.

Цели занятия: познакомить студентов с размышлениями русских философов о поиске национальной идеи России

№ п/п	Содержание (кратко)	Методы и средства обучения
1.	Этнос культуры как национальная идея.	Опрос с элементами научной дискуссии, оценка знаний студентов
2..	Особенности и ценностные ориентации российской культурной традиции.	Опрос с элементами научной дискуссии, оценка знаний студентов

Содержание практического (семинарского) занятия и взаимодействие с аудиторией.

Задания к практическому занятию:

1. Этнос культуры как национальная идея.
2. Русская идея: подходы к осмыслению особенностей ценностных ориентаций российской культурной традиции.
3. Н.А. Бердяев об этносе русской культуры («Судьба России»).

Темы докладов, сообщений и презентаций:

1. Этнос культуры как национальная идея.
2. Сравнительный анализ русской идеи и идеи исключительности американской культуры.

Раздел 4. Основные направления и проблемы русской философии

Тема практического занятия 1: Феномен русской интеллигенции в философской рефлексии XX века.

Цели занятия: уяснить место и роль русской интеллигенции в философии и культуре XX века.

Структура практического (семинарского) занятия.

№ п/п	Содержание (кратко)	Методы и средства обучения
1.	Русская интеллигенция как феномен национальной культуры.	Опрос с элементами научной дискуссии, оценка знаний студентов
2..	Проблема места и роли русской интеллигенции в общественном развитии России.	Опрос с элементами научной дискуссии, оценка знаний студентов

Содержание практического (семинарского) занятия и взаимодействие с аудиторией.

Задания к практическому занятию:

1. Русская интеллигенция как феномен национальной культуры.
2. Проблема места и роли русской интеллигенции в общественном развитии России: сборник «Вехи».
3. Интеллигенция и революционные процессы в России.

Темы докладов, сообщений и презентаций:

1. Дискуссии о роли и месте интеллигенции в процессах разрушения советского мира накануне перестройки.
2. Проблема социальной роли интеллигенции в современной России.

Тема практического занятия 2: Осмысление социализма в отечественной философии

Цели занятия: познакомить студентов с эволюцией идей социализма в отечественной философии

Структура практического (семинарского) занятия.

№ п/п	Содержание (кратко)	Методы и средства обучения
1.	Европейские социалистические идеи: Ф.М.Ш. Фурье, А.К. Сен-Симон, Р. Оуэн.	Опрос с элементами научной дискуссии, оценка знаний студентов
2..	Учение А.И.Герцена о русском социализме.	Опрос с элементами научной дискуссии, оценка знаний студентов
3.	Идея социализма в учении В.Г. Плеханова и В.И. Ленина.	Опрос с элементами научной дискуссии, оценка знаний студентов

Содержание практического (семинарского) занятия и взаимодействие с аудиторией.

Задания к практическому занятию:

1. Учение К. Маркса и ленинская интерпретация марксизма.
2. Философия классического марксизма и реальность советского социализма.
3. Истоки и смысл русского коммунизма.
4. Какие идеи А.И. Герцена созвучны взглядам западников, а какие взглядам славянофилов?

Темы докладов, сообщений и презентаций:

1. Социализм как теократия в концепции Н.Бердяева.
2. Концепция «христианского социализма» С.Н. Булгакова

Тема практического занятия 3: Проблемы этики и духовного развития в отечественной философии

Цели занятия: познакомить студентов с эволюцией идей социализма в отечественной философии

Структура практического (семинарского) занятия.

№ п/п	Содержание (кратко)	Методы и средства обучения
1.	Философия всеединства В.С. Соловьева, С.Н. Булгакова, С.Л. Франка.	Опрос с элементами научной дискуссии, оценка знаний студентов
2..	Религиозный экзистенциализм: Л.И. Шестов, Н.А. Бердяев.	Опрос с элементами научной дискуссии, оценка знаний студентов
3.	Нравственные идеи в философии русского космизма: Н.Ф. Фёдоров, В.И. Вернадский, К.Э. Циолковский.	Опрос с элементами научной дискуссии, оценка знаний студентов
4.	Философские идеи Л.Н. Толстого и Ф.М. Достоевского	Опрос с элементами научной дискуссии, оценка знаний студентов

Содержание практического (семинарского) занятия и взаимодействие с аудиторией.

Задания к практическому занятию:

1. Что такое "цельное знание" для Владимира Соловьева?
2. Сравните взгляды В.С.Соловьева на мировое развитие, идущее к обретению положительного всеединства и "духовной телесности", со взглядами русских космистов на эволюцию и ноосферу.
3. В чем Ф.М. Достоевский видел внутренний кризис и разложение гуманизма в современную эпоху?
4. Взаимопомощь как универсальный принцип природного мира в учении П.А.Кропоткина

Темы докладов, сообщений и презентаций:

1. Философия "общего дела" Н. Федорова.
2. Философия всеединства В.С. Соловьева.
3. Теология и религиозная философия С.Н. Булгакова.

Тема практического занятия 4: Философия истории в отечественной философии

Цели занятия: проанализировать и уяснить концепции философии истории, разработанные русскими философами второй половины XIX- начала XX века

Структура практического (семинарского) занятия.

№ п/п	Содержание (кратко)	Методы и средства обучения
1.	Поиски смысла и начал исторического бытия русского народа и государства в древнерусской литературе	Опрос с элементами научной дискуссии, оценка знаний студентов
2..	Критика модели исторического развития России у П.Я. Чаадаева ("Философические письма")	Опрос с элементами научной дискуссии, оценка знаний студентов
3.	Спор западников и славянофилов о путях исторического развития России.	Опрос с элементами научной дискуссии, оценка знаний студентов
4.	История как богочеловеческий процесс в философии всеединства.	Опрос с элементами научной дискуссии, оценка знаний студентов

Содержание практического (семинарского) занятия и взаимодействие с аудиторией.

Задания к практическому занятию:

1. Поиски смысла и начал исторического бытия русского народа и государства в древнерусской литературе.
2. Критика модели исторического развития России у П.Я. Чаадаева («Философические письма»)
3. С.Л. Франк о духовных основах общества.
4. Концепция культурно-исторического типа Н.Я. Данилевского.

Темы докладов, сообщений и презентаций:

1. История как богочеловеческий процесс в философии всеединства.
2. Философия истории Л.П. Карсавина.
3. Смысл истории в учении Н.А. Бердяева.

Тема практического занятия 5: Проблема познания в отечественной философии

Цели занятия: проанализировать и уяснить взгляды русских философов на проблему познания.

Структура практического (семинарского) занятия.

№ п/п	Содержание (кратко)	Методы и средства обучения
1.	Единство онтологии и гносеологии в русской религиозно-философской мысли.	Опрос с элементами научной дискуссии, оценка знаний студентов
2..	Учение о природе цельного знания у В.С. Соловьева.	Опрос с элементами научной дискуссии, оценка знаний студентов
3.	Проблема познания в творчестве Н.А. Бердяева.	Опрос с элементами научной дискуссии, оценка знаний студентов

Содержание практического (семинарского) занятия и взаимодействие с аудиторией.

Задания к практическому занятию:

1. В чем проявлялось единство онтологии и гносеологии в русской религиозно-философской мысли.
2. Идея цельного знания В.С. Соловьева.
3. Тема свободы, творчества и самопознания Н.А. Бердяева.

Темы докладов, сообщений и презентаций:

1. Учение Н.О. Лосского о мистической, чувственной и интеллектуальной интуиции.
2. Учение А.Ф. Лосева о Логосе.

ЛИСТ РЕГИСТРАЦИИ ИЗМЕНЕНИЙ

№ п/ п	Содержание изменения	Реквизиты документа об утверждении изменения	Дата введения изменения
1.			
2.			
3.			
4.			



**Министерство науки и высшего образования Российской Федерации
Федеральное государственное бюджетное образовательное учреждение
высшего образования
«Российский государственный социальный университет»**

УТВЕРЖДАЮ

Заведующий кафедрой комплекса
гуманитарных дисциплин (субъект-
субъектные отношения)

И.М. Меликов

« » _____ 2023 г.

**МЕТОДИЧЕСКИЕ МАТЕРИАЛЫ ПО ДИСЦИПЛИНЕ (МОДУЛЮ)
ИСТОРИЯ РОССИИ**

**Направление подготовки
09.03.04 «Программная инженерия»**

**Направленность
«Разработка и внедрение программного обеспечения»**

**ОБРАЗОВАТЕЛЬНАЯ ПРОГРАММА ВЫСШЕГО ОБРАЗОВАНИЯ -
ПРОГРАММА БАКАЛАВРИАТА**

**Форма обучения
Очная**

Москва, 2023 г.

Методические материалы по дисциплине (модулю) "История России" (разработаны на основании федерального государственного образовательного стандарта высшего образования по направлению подготовки 09.03.04 Программная инженерия (уровень бакалавриата), утвержденного приказом Министерства образования и науки Российской Федерации от _____ № ____ учебного плана по основной профессиональной образовательной программе высшего образования)

Методические материалы по дисциплине (модулю) "Философия" разработаны рабочей группой в составе:

кандидат философских, доцент А.В.Суслов
кандидат исторических наук, доцент Корнеев В.В.

Методические материалы дисциплины (модуля) обсуждены и утверждены на заседании кафедры комплекса гуманитарных дисциплин (субъект-субъектные отношения) Протокол № 8 от « 30 » марта 2023 года.

Заведующий кафедрой
комплекса гуманитарных
дисциплин (субъект-субъектные
отношения)



И.М. Меликов

(подпись)

СОДЕРЖАНИЕ

1. МЕТОДИЧЕСКИЕ МАТЕРИАЛЫ К ЛЕКЦИОННЫМ, ПРАКТИЧЕСКИМ ЗАНЯТИЯМ.....	4
1.1. Методические материалы к проведению лекционных занятий по дисциплине (модулю).....	4
1.2. Методические материалы по подготовке к практическим занятиям по дисциплине (модулю).....	21
2. МЕТОДИЧЕСКИЕ РЕКОМЕНДАЦИИ ДЛЯ ОБУЧАЮЩИХСЯ ПО ОСВОЕНИЮ ДИСЦИПЛИНЫ (МОДУЛЯ) И САМОСТОЯТЕЛЬНОЙ РАБОТЕ.....	27
3. МЕТОДИЧЕСКИЕ МАТЕРИАЛЫ, ОПРЕДЕЛЯЮЩИЕ ПРОЦЕДУРЫ ОЦЕНИВАНИЯ ЗНАНИЙ, УМЕНИЙ, НАВЫКОВ И (ИЛИ) ОПЫТА ДЕЯТЕЛЬНОСТИ, ХАРАКТЕРИЗУЮЩИХ ЭТАПЫ ФОРМИРОВАНИЯ КОМПЕТЕНЦИЙ.....	36
3.1. Организационные основы применения балльно-рейтинговой системы оценки успеваемости обучающихся по дисциплине (модулю).....	36
3.2. Проведение текущего контроля успеваемости обучающихся по дисциплине (модулю) в соответствии с балльно-рейтинговой системой оценки успеваемости обучающегося.....	36
3.3. Проведение промежуточной аттестации обучающихся по дисциплине (модулю) в соответствии с балльно-рейтинговой системой оценки успеваемости обучающегося.....	37
Приложение № 1 к методическим материалам по дисциплине (модулю). Конспекты лекционных занятий по дисциплине (модулю).....	39
КОНСПЕКТЫ ЛЕКЦИОННЫХ ЗАНЯТИЙ ПО ДИСЦИПЛИНЕ (МОДУЛЮ).....	39
Приложение № 2 к методическим материалам по дисциплине (модулю). Конспекты практических (семинарских) занятий по дисциплине (модулю).....	55
КОНСПЕКТЫ ПРАКТИЧЕСКИХ (СЕМИНАРСКИХ) ЗАНЯТИЙ ПО ДИСЦИПЛИНЕ (МОДУЛЮ).....	55
ЛИСТ РЕГИСТРАЦИИ ИЗМЕНЕНИЙ.....	72

1. МЕТОДИЧЕСКИЕ МАТЕРИАЛЫ К ЛЕКЦИОННЫМ, ПРАКТИЧЕСКИМ ЗАНЯТИЯМ

1.1. Методические материалы к проведению лекционных занятий по дисциплине (модулю)

Лекция - один из методов обучения, одна из основных системообразующих форм организации учебного процесса в вузе. Лекционное занятие представляет собой систематическое, последовательное, монологическое изложение педагогическим работником учебного материала, как правило, теоретического характера. Такое занятие представляет собой элемент технологии представления учебного материала путем логически стройного, систематически последовательного и ясного изложения.

Цель лекции – организация целенаправленной познавательной деятельности обучающихся по овладению программным материалом дисциплины (модуля). Чтение курса лекций позволяет дать связанное, последовательное изложение материала в соответствии с новейшими данными науки, сообщить слушателям основное содержание предмета в целостном, систематизированном виде. В ряде случаев лекция выполняет функцию основного источника информации: при отсутствии учебников и учебных пособий, чаще по новым курсам; в случае, когда новые научные данные по той или иной теме не нашли отражения в учебниках; отдельные разделы и темы очень сложны для самостоятельного изучения. В таких случаях только лектор может методически помочь обучающимся в освоении сложного материала.

Возможные формы проведения лекций:

- Вводная лекция – один из наиболее важных и трудных видов лекции при чтении систематических курсов. От успеха этой лекции во многом зависит успех усвоения всего курса. Она может содержать: определение дисциплины (модуля); краткую историческую справку о дисциплине (модуле); цели и задачи дисциплины (модуля), ее роль в общей системе обучения и связь со смежными дисциплинами (модулями); основные проблемы (понятия и определения) данной науки; основную и дополнительную учебную литературу; особенности самостоятельной работы обучающихся над дисциплиной (модулем) и формы участия в научно-исследовательской работе; отчетность по курсу.

- Информационная лекция ориентирована на изложение и объяснение обучающимся научной информации, подлежащей осмыслению и запоминанию. Это самый традиционный тип лекций в практике высшей школы.

- Заключительная лекция предназначена для обобщения полученных знаний и раскрытия перспектив дальнейшего развития данной науки.

- Обзорная лекция – это систематизация научных знаний на высоком уровне, допускающая большое число ассоциативных связей в процессе осмысления информации, излагаемой при раскрытии внутрипредметной и межпредметной связей, исключая детализацию и конкретизацию. Как правило, стержень излагаемых теоретических положений составляет научно-понятийная и концептуальная основа всего курса или крупных его разделов.

- Лекция-беседа - непосредственный контакт педагогического работника с аудиторией - диалог. По ходу лекции педагогический работник задает вопросы для выяснения мнений и уровня осведомленности обучающихся по рассматриваемой проблеме.

- Лекция-дискуссия - свободный обмен мнениями в ходе изложения лекционного материала. Педагогический работник активизирует участие в обсуждении отдельными вопросами, сопоставляет между собой различные мнения и тем самым развивает дискуссию, стремясь направить ее в нужное русло.

- Лекция с применением обратной связи включает в себе то, что в начале и конце каждого раздела лекции задаются вопросы. Первый - для того, чтобы узнать, насколько обучающиеся ориентируются в излагаемом материале, вопрос в конце раздела предназначен для выяснения степени усвоения только что изложенного материала. При неудовлетворительных результатах контрольного опроса педагогический работник возвращается к уже прочитанному разделу, изменив при этом методику подачи материала.

- Проблемная лекция опирается на логику последовательно моделируемых проблемных ситуаций путем постановки проблемных вопросов или предъявления проблемных задач. Проблемный вопрос - это диалектическое противоречие, требующее для своего решения размышления, сравнения, поиска, приобретения и применения новых знаний. Проблемная задача содержит дополнительную вводную информацию и при необходимости некоторые ориентиры поиска ее решения.

- Программированная лекция - консультация – педагогический работник сам составляет и предлагает обучающимся вопросы. На подготовленные вопросы педагогический работник сначала просит ответить обучающихся, а затем проводит анализ и обсуждение неправильных ответов. В лекциях можно использовать наглядные материалы, а также подготовить презентацию. Что касается презентации, то в качестве визуальной поддержки ее можно органично интегрировать во все вышеупомянутые лекции. В то же время лекцию-презентацию возможно выделить и в качестве самостоятельной формы. Лекция-презентация должна отражать суть основных и (или) проблемных вопросов лекции, на которые особо следует обратить внимание обучающихся. В условиях применения активного метода проведения занятий презентация представляется весьма удачным способом донесения информации до слушателей. Единственное, на что следует обратить внимание при подготовке слайдов, - это их оформление и текст. Слайд не должен быть перегружен картинками и лишней информацией, которая будет отвлекать от основного аспекта того или иного вопроса лекции. Во время лекции можно задавать вопросы аудитории в отношении того или иного слайда, тем самым еще больше вовлекая обучающихся в проблематику.

Краткое содержание лекционных занятий

Наименование разделов и тем	Содержание учебного материала
РАЗДЕЛ 1. Общие вопросы курса	
<p>Тема 1.1. История как наука</p>	<p>Хронологические рамки истории России. Ее периодизация в связи с основными этапами в развитии российской государственности от возникновения государства Русь в IX в. до современной Российской Федерации.</p> <p>Географические рамки истории России в пределах распространения российской государственности в тот или иной период. История стран, народов, регионов, входивших в состав России на разных этапах ее существования как часть российской истории.</p> <p>История России как часть мировой истории. Необходимость изучения истории России во взаимосвязи с историей других стран и народов, в связи с основными событиями и процессами, оказавшими большое влияние на ход мировой истории.</p>
<p>Тема 1.2. Методика работы с письменными историческими источниками и исторической литературой</p>	<p>Методология исторической науки. Принципы периодизации в истории. Древний мир, Средние века, Новая история, Новейшая история. Общее и особенное в истории разных стран и народов.</p> <p>Роль исторических источников в изучении истории. Археология и вещественные источники. Письменные источники. Исторический источник и научное исследование в области истории. Научная хронология и летосчисление в истории России.</p>
РАЗДЕЛ 2. Народы и государства на территории современной России в древности	
<p>Тема 2.1. Мир и Россия в древности и в начальный период Средневековья</p>	<p>Евразийское пространство: природно-географические характеристики (в сопоставлении с другими регионами). Происхождение человека. Современные представления об антропогенезе. Находки остатков древних людей на территории современной России (неандертальцы, Денисовский человек).</p> <p>Заселение территории современной России человеком современного вида. Памятники каменного века на территории России. Возникновение общественной организации, государственности, религиозных представлений, культуры и искусства.</p> <p>Основные направления развития и особенности древневосточной, древнегреческой и древнеримской цивилизаций. Античные города-государства Северного Причерноморья. Боспорское царство. Скифы. Кочевые общества евразийских степей. Возникновение христианства.</p> <p>Средние века: понятие, хронологические рамки, периодизация. Падение Западной Римской империи и образование германских королевств. Франкское государство в VIII–IX вв. Великое переселение народов. Вопрос о славянской прародине и происхождении славян. Расселение славян, их разделение на три ветви: восточных, западных и южных. Славянские общности Восточной Европы. Их соседи: балты и финно-угры.</p>

	<p>Хозяйство восточных славян, их общественный строй и политическая организация. Возникновение княжеской власти. Страны и народы Восточной Европы, Сибири и Дальнего Востока. Тюркские народы в истории России и мира. Государство Бохай. Волжская Булгария как часть мусульманского мира.</p>
--	--

Тема 2.2. Образование и эволюция государства Русь (IX - начало XIII в.). Русь в IX - первой трети XIII в.

Формирование территориально-политической структуры Руси. Первые русские князья: Рюрик, Олег, Игорь, Ольга, Святослав, Владимир. Отношения с Византийской империей, странами Центральной, Западной и Северной Европы, кочевниками европейских степей. Торговые пути. Русь в международной торговле. Принятие христианства и его значение. Причины принятия христианства из Византии. Значение византийского наследия на Руси (право, религия, культура, искусство и др.).

Феодальная иерархия и сеньориальная система в Западной Европе. Роль и положение христианской Церкви и духовенства. Великая схизма: православие и католицизм. Средневековый город. Ремесло, цехи, гильдии. Торговля и основные торговые пути. Ганза.

Рыцарство. Крестовые походы. Завоевание крестоносцами Константинополя.

Мир кочевников. Великая степь в XII в.; объединение монголов и формирование державы Чингисхана.

Китай. Экономический и культурный подъем. Империя Сун. Индия. Касты. Индуизм и буддизм. Проникновение ислама. Япония. Своеобразие развития. Самураи. Сёгунат.

Особенности общественно-политического строя в период Средневековья в странах Европы и Азии. Общее и особенное.

Территория и население государства Русь / Русская земля в конце X — XII в. Новгород как центр освоения Севера Восточной Европы, колонизация Русской равнины. Территориально-политическая структура Руси: волости. Становление городов. Органы власти: князь, посадник, тысяцкий, вече. Внутриполитическое развитие. Борьба за власть между сыновьями Владимира Святого. Ярослав Мудрый. Русь при Ярославичах. Любечский съезд. Владимир Мономах. Русская церковь. Общественный строй Руси: дискуссии в исторической науке. Проблема «феодализма» в целом и в древней Руси в частности. Княжеско-дружинная элита, духовенство. Городское население. Категории рядового и зависимого населения. «Служебная организация» и вопрос о центральноевропейской социально-экономической модели на Руси. Древнерусское право. «Русская правда». Внешняя политика и международные связи: отношения с Византией, печенегами, половцами, странами Центральной, Западной и Северной Европы.

Русь в середине XII — начале XIII в. Формирование земель — самостоятельных политических образований («княжеств»). Важнейшие земли и особенности их социально-экономического и политического развития: Киевская, Черниговская, Смоленская, Галицкая, Волынская, Суздальская, Рязанская, Новгород. Значение Киева в период существования самостоятельных русских

	земель. Формирование элементов республиканской политической системы в Новгороде. Внешняя политика русских земель.
--	---

РАЗДЕЛ 3. Народы и государства Европы и Азии в период классического Средневековья. Русь в XIII-XV вв.

Тема 3.1. Русские земли в середине XIII — XIV в.

Особенности политического развития стран Европы. Начало Столетней войны. Османские завоевания на Балканах. Монгольская империя. Завоевания Чингисхана и его потомков. Походы Батыя в Восточную и Центральную Европу. Роль Руси в защите Европы. Возникновение под властью Орды единого политико-географического пространства на территории Северной Евразии, включая русские земли. Система зависимости русских княжеств от ордынских ханов. Итальянские фактории в Причерноморье и их роль в международных отношениях и торговле. Южные и западные русские земли. Возникновение Литовского государства и включение в его состав части русских земель. Северо-западные земли. Эволюция республиканского строя в Новгороде и Пскове. Республики и городские коммуны Средневековья и Раннего Нового времени в Европе. Коммунальное движение и городское право. Итальянские морские республики (Венеция, Генуя), ганзейские города. Католическая церковь в XIII–XIV вв. Папство. Ордена крестоносцев и отношения с ними русских земель. Александр Невский и противостояние экспансии с Запада (Невская битва, Ледовое побоище). Споры в науке и публицистике о его «историческом выборе» между Западом и Востоком. Княжества Северо-Восточной Руси. Борьба за великое княжение Владимирское. Противостояние Твери и Москвы. Михаил Ярославич Тверской как великий князь всея Руси. Усиление Московского княжества. Дмитрий Донской. Куликовская битва. Куликовская битва и ее отражение в древнерусской книжности и исторической памяти. Походы Тохтамыша, Тамерлана и Едигея на Русь. Отношения Руси и Орды: современные научные представления и спорные вопросы. Причины длительности ордынского владычества над русскими землями. Закрепление первенствующего положения московских князей в Северо-Восточной Руси. Перенос митрополичьей кафедры в Москву. Роль православной церкви в ордынский период русской истории. Сергей Радонежский. Народы и государства степной зоны Восточной Европы и Сибири в XIII–XV вв.

Тема 3.2. Формирование единого Русского государства в конце XV в.

Формирование единого Русского государства в XV в. Европа и мир в эпоху Позднего Средневековья. Образование национальных государств в Европе: общее и особенное. Раннее формирование единого государства (Франция, Англия). Фактор борьбы с внешней угрозой (Арабское владычество и Реконкиста в Испании). Наднациональные государственные образования (Священная Римская империя). Консервация раздробленности в Италии и Германии. Византия эпохи Палеологов. Флорентийская уния. Завоевание Константинополя османами. Падение Византийской империи. Особенности политического развития стран Восточной и Южной Азии. Страны Черной Африки. Америка. Цивилизации Мезоамерики. Расцвет державы инков. Великое княжество Литовское в XIV–XV вв. Грюнвальдская битва. Польско-литовская уния и судьбы западно-русских земель. Роль русского языка западного извода и русской письменности в культуре и повседневной жизни Великого княжества Литовского. Объединение русских земель вокруг Москвы. Дискуссии об альтернативных путях объединения русских земель. Династическая война в Московском княжестве второй четверти XV в. Великий Новгород и Псков в XV в.: политический строй, отношения с Москвой, Тевтонским орденом в Ливонии, Ганзой, Великим княжеством Литовским. Падение Константинополя и изменение церковно-политической роли Москвы в православном мире. Возникновение доктрины «Москва - третий Рим». Иван III. Присоединение Новгорода и Твери. Нарастание центробежных тенденций в Орде и ее распад на отдельные политические образования. Стояние на Угре. Ликвидация зависимости Руси от Орды. Расширение международных связей Российского государства. Принятие общерусского Судебника. Положение крестьян по Судебнику 1497 г. (Юрьев день). Формирование аппарата управления единого государства. Двор великого князя, государственная символика. Церковь и великокняжеская власть. Иосифляне и нестяжатели. Неортодоксальные религиозные течения. «Новгородско-московская ересь».

<p>Тема 3.3. Древнерусская культура.</p>	<p>Дохристианская культура восточных славян и соседних народов. Повседневная жизнь, семейные отношения, материальная культура, верования. Былины.</p> <p>Основные достижения мировой культуры в эпоху Средневековья. Взлет культуры стран ислама в Раннее Средневековье, ее роль в сохранении и передаче наследия античного мира. Культура и искусство Индии, Китая и стран Дальнего Востока в Средние века.</p> <p>Раннехристианское искусство. Романский стиль. Готика. Представления о мире. Богословие и зачатки научных знаний в Средние века. Алхимия. Средневековые университеты. Литература эпохи Средневековья. Эпос («Песнь о Роланде», «Песнь о Нибелунгах», «Эдда» и саги). Проторенессанс в Италии. Данте.</p> <p>Византия, её культура и цивилизация. Отцы Церкви. Древний Константинополь. Софийский собор в Константинополе. Византийское наследие на Руси.</p> <p>Крещение Руси и его роль в дальнейшем развитии русской культуры. Кирилло-мефодиевская традиция. Формирование христианской культуры. Появление письменности и литературы. Основные жанры древнерусской литературы. Летописание («Повесть временных лет»). Жития святых. Княжеско-дружинный эпос («Слово о полку Игореве», «Задонщина»). «Поучение» Владимира Мономаха. «Хождение за три моря» Афанасия Никитина.</p> <p>Начало каменного строительства. Софийские соборы в Киеве, Новгороде, Полоцке. Владимиро-суздальские и новгородские храмы. Возобновление каменного строительства после монгольского нашествия. Приглашение Иваном III иноземных мастеров. Ансамбль Московского Кремля.</p> <p>Древнерусское изобразительное искусство: мозаики, фрески, иконы. Творчество Феофана Грека, Андрея Рублева.</p>
<p>РАЗДЕЛ 4. Европа и мир в эпоху Позднего Средневековья. Россия в XVI - XVII вв.</p>	
<p>Тема 4.1. Мир к началу Нового времени. Россия в первой трети XVI в.</p>	<p>XVI-XVII вв. в мировой истории. Великие географические открытия и начало Нового времени в Западной Европе. Эпоха Возрождения. Реформация и её экономические, политические, социокультурные причины. «Новое время» в Европе как особая фаза всемирно-исторического процесса. Абсолютная монархия в рамках национального государства - основной тип социально-политической организации постсредневекового общества. Развитие капиталистических отношений. Дискуссия об определении абсолютизма. Абсолютизм и восточная деспотия.</p>

Тема 4.2. Россия в XVI–XVII вв.

Специфика (особенности) становления и развития Российского государства в XV – XVII вв. Иван Грозный: поиск альтернативных путей социально-политического развития России. Реформы Ивана IV, их итоги и последствия. Дискуссия о генезисе самодержавия. «Смутное время»: ослабление государственных начал. Феномен самозванчества. Усиление шляхетско-католической экспансии на Восток. Роль ополчения в освобождении Москвы и изгнании чужеземцев. К. Минин и Д. Пожарский. Земский собор 1613 г. Воцарение династии Романовых. Особенности сословно-представительной монархии в России. Церковь и государство. Церковный раскол; его социально-политическая сущность и последствия. Становление абсолютизма: предпосылки и последствия. Соборное уложение 1649 г.: юридическое закрепление крепостного права и сословных функций. «Бунташный век», социальные выступления народных масс.

Тема 4.3. Культура России в XVI–XVII вв.

Развитие традиций древнерусской культуры и новые веяния. Распространение грамотности. Решения Стоглавого собора об обучении духовенства. Появление книгопечатания в Западной Европе и в России (Иоганн Гутенберг, Франциск Скорина, Иван Федоров). Культурно-историческое значение этого достижения.

Издание азбук и букварей. Систематизация церковнославянского языка в «Грамматике» Мелетия (Смотрицкого). Расцвет историописания в эпоху Ивана Грозного («Степенная книга», «Лицевой летописный свод»). Летописные памятники и полемические сочинения Смутного времени. Издание печатного «Синописа». Расцвет житийной литературы — «собираение святыни» при митрополите Макарии («Великие Минеи Четьи»). «Домострой» — нравственное и практическое значение этой книги. Формирование старообрядческой культуры («Житие протопопа Аввакума»).

Развитие шатрового зодчества в XVI в. (церковь Вознесения в Коломенском, собор Василия Блаженного). Появление национального стиля в русской архитектуре XVII в. — «русское узорочье» (Теремной дворец в Кремле, церковь Троицы в Никитниках). Деревянное зодчество. Новые веяния в живописи и архитектуре конца XVII в. Московское барокко. Развитие фресковой живописи и иконописания (Симон Ушаков).

Культура Возрождения, ее отличительные черты. Формирование культуры Нового времени. Ренессанс и барокко в Западной Европе. Гуманистический пафос Возрождения и религиозная вера. Расцвет искусства Италии и «Северное Возрождение». Микеланджело, Леонардо, Рафаэль. П. Рубенс и Рембрандт. Литература эпохи Возрождения и барокко. У. Шекспир, Сервантес, Ф. Рабле.

XVII век — век разума. Научная революция. Развитие экспериментального естествознания. Распространение учения Н. Коперника. Г. Галилей, Р. Декарт, И. Ньютон. Новые философские системы и социально-политические учения. Т. Гоббс, Дж. Локк и др. Архитектура и живопись Европы в XVII в. От барокко к классицизму. Д. Веласкес. Европейская литература в XVII в. Ж.-Б. Мольер. Культура и искусство Востока в XVII–XVIII вв.

РАЗДЕЛ 5. Мир и Россия в Новое время (XVIII в.)

Тема 5.1. Мир и Россия в эпоху преобразований Петра I.

Россия в эпоху преобразований Петра I. Необходимость преобразований. Методы, средства, принципы, цели реформ. Проблема цены преобразований. Использование опыта европейских государств в преобразовании управления, влияние Швеции, Пруссии, других стран. Основание Санкт-Петербурга, становление его в качестве столицы Российской империи. Роль Москвы в системе имперской власти и идеологии.

Преобразования в области государственного управления. Основные принципы и результаты: усиление самодержавной власти, централизация, развитие бюрократии. Военная реформа Петра I. Международное положение России к концу XVII в. и основные задачи ее внешней политики. Изменение главного вектора внешней политики России на рубеже XVII и XVIII вв.

Экономическое развитие. Внутренняя и внешняя торговля. Социальный протест. Стрелецкие восстания 1682, 1689, 1698 гг. — волнения низов или борьба элит. Сопrotивление реформам: осознанная оппозиция или стихийное недовольство.

Государство и церковь в эпоху Петра I. Зарождение практики религиозной терпимости. Противоречия в положении представителей других религий (мусульмане, буддисты, иудеи) и инославных конфессий (католики, протестанты).

Преобразования в области культуры и быта. Активизация западноевропейских культурных заимствований. Перестройка повседневной жизни горожан и знати по европейскому образцу. Изменение положения женщин. Появление светских праздников и развлечений.

Распространение стиля барокко. Перенесение на русскую почву западной архитектуры, живописи и музыки. Открытие первого общедоступного театра. Создание гражданского шрифта и начало книгоиздательства на русском языке. Возникновение прессы.

Развитие образования и создание условий для научных исследований и их начало. Создание светских учебных заведений. Перевод научной литературы. Начало научного коллекционирования (Кунсткамера), указ о создании Академии наук.

Дискуссии о результатах и историческом значении реформ Петра I.

Тема 5.2. Эпоха «дворцовых переворотов». 1725–1762 гг.

Эпоха «дворцовых переворотов». 1725–1762 гг. Вопрос о продолжении преобразований Петра I его преемниками. Предпосылки и основные факторы политической нестабильности в России после Петра I. Насильственная смена правящих монархов, отстранение от власти фактических правителей А. Д. Меншикова, Э. И. Бирона. Приход к власти Анны Иоанновны, «затейка верховников», попытка ограничения самодержавия, цели ее сторонников и причины провала. Правление Анны Иоанновны, особенности ее внутренней политики. Правление Елизаветы Петровны. Петр III — результаты его кратковременного правления в сфере внутренней политики.

Трансформация абсолютных монархий. Идеи правового государства. Принцип разделения властей. Просвещенный абсолютизм. Модернизация как переход от традиционного к индустриальному обществу. Запад и Восток в XVIII в.: многообразие цивилизаций, их сходство и различия. Россия — «мост» между Западом и Востоком.

Проблема «равновесия» в рамках европейского «концерта» держав, устойчивые союзы, противоречия и конфронтация. Колониальный период в истории Северной Америки. Война английских колоний за независимость. Образование Соединенных Штатов Америки. Декларация независимости США.

Французская революция конца XVIII в. Декларация прав человека и гражданина. Якобинская диктатура, ее падение. Термидор. Приход к власти Наполеона Бонапарта. Борьба европейских держав против Французской революции и агрессивных устремлений постреволюционных властей Франции. Колониальный период в истории Латинской Америки.

Традиционные общества Востока в условиях европейской колониальной экспансии. Османская империя. Индия. Иран. «Закрытие» Китая. Международная торговля. Работоторговля..

<p>Тема 3.3. Россия во второй половине XVIII в. Эпоха Екатерины II</p>	<p>Эпоха Екатерины II. Государственные реформы. Крепостное хозяйство и крепостное право в системе хозяйственных и социальных отношений. Вопрос о крепостном праве и положении крестьян в политике Екатерины II. Обострение социальных противоречий. Восстание под предводительством Емельяна Пугачева. Формирование сословной структуры российского общества. Положение дворянства: привилегии «благородного сословия» и политика правительства по укреплению роли дворянства в качестве господствующего сословия.</p> <p>Взаимоотношения государства и церкви. Секуляризация церковных владений, ее последствия для дальнейшей жизни монастырей. Политика по отношению к старообрядцам, лицам инославных и нехристианских конфессий. Национальная и конфессиональная политика Российской империи. Расширение территории Российского государства.</p> <p>Внешняя политика России середины и второй половины XVIII в. Россия — как одна из ведущих держав на международной арене. Упрочение ее статуса, признание ее в качестве империи. Основные цели Российской империи во внешней политике. Роль России в решении важнейших вопросов международной политики. Россия и революция во Франции.</p> <p>Павел I. Основные черты, особенности и цели его внутренней политики. Вопрос о наличии определенной системы в правлении Павла I или хаотичности его мер. Борьба против влияния Французской революции и участие в коалициях против постреволюционной Франции. Поворот во внешней политике России, переход к союзу с Наполеоном Бонапартом.</p> <p>XVIII век — век Просвещения. Теория естественного равенства. «Общественный договор». «Народный суверенитет». Культ Разума. Идея прогресса. Вопрос о просвещенном абсолютизме в России. Взгляды российских мыслителей по актуальным политическим и социальным проблемам.</p>
<p>Тема 5.4. Русская культура и наука в XVIII в.</p>	<p>Русская культура XVIII в. Идеология Просвещения и ее влияние на развитие русской культуры XVIII в. Школа и образование в России в XVIII в. Воспитание «новой породы» людей — реформа образования Екатерины II. Учреждение Московского университета.</p> <p>Российская наука в XVIII в. Становление российской науки. Роль иностранных ученых, работавших в России (Л. Эйлер, Г. Ф. Миллер). М. В. Ломоносов, значение его деятельности в истории русской науки и просвещения. Изучение страны — главная задача российской науки. Деятельность Академии наук. Географические экспедиции.</p> <p>Новые веяния в русском искусстве. Смена стилей. Влияние европейской художественной культуры.</p>

	Реформа стихосложения В. К. Тредиаковского и М. В. Ломоносова. Театр Ф. Г. Волкова и складывание системы Императорских театров. Крепостной театр и «крепостная интеллигенция». Создание Академии художеств, расцвет русского портрета. Развитие архитектуры.
РАЗДЕЛ 6. Мир и Российская империя в XIX – начале XX в.	
Тема 6.1. Европа и мир в XIX в.	<p>Основные факторы и явления мирового развития в XIX в. Промышленный переворот в Европе и России: общее и особенное. Влияние идей Просвещения на мировое развитие. Европейские революции XIX в. Наполеоновские войны и Священный союз как система общеевропейского порядка. Формирование европейских наций. Национально-освободительное движение народов Азии, Африки и Америки. Обретение независимости народами Латинской Америки.</p> <p>Промышленный переворот; ускорение процесса индустриализации в XIX в. и его политические, экономические, социальные и культурные последствия. Секуляризация сознания и развитие науки. Романтизм, либерализм, дарвинизм.</p> <p>Внутренняя и внешняя политика России в первой половине XIX в. Значение победы России в войне против Наполеона и освободительного похода России в Европу. Попытки реформирования политической системы России при Александре I; проекты М.М. Сперанского и Н.Н. Новосильцева. Изменения в государственном строе. Зарождение общественного движения. Декабризм. Либеральное направление общественной мысли.</p> <p>Российское самодержавие и «Священный Союз». Консервативно-охранительная политика Николая I. Кодификация законодательства М. Сперанским. Территориальное расширение границ государства. Крымская война, её итоги и последствия. «Золотой век» русской культуры. Просвещение и наука.</p>
Тема 6.2. Россия в первой половине XIX в.	<p>Основные факторы и явления мирового развития во второй половине XIX в. Переход ведущих государств на стадию монополистического капитализма. Воссоединение Италии и Германии. Гражданская война в США. Европейский колониализм и общества Востока, Африки, Америки в XIX в. Развитие Европы во второй половине XIX в. Франко-прусская война. Бисмарк и объединение германских земель. Образование военно-политических блоков, милитаризация европейских государств. Научно-технический прогресс.</p>
Тема 6.3. Проблемы этики и духовного развития в отечественной философии	<p>Великие реформы Александра II. Предпосылки и причины преобразований. Отмена крепостного права и её итоги. Внутриполитические преобразования 60-70-х гг. Земская, городская, военная, судебная реформы. Противоречивость и непоследовательность реформ. Контрреформы Александра III. Консервация общественных отношений, стагнация политической</p>

	системы, борьба с революционным и либеральным направлениями общественной мысли. Внешняя политика России. Присоединение Средней Азии.
Тема 6.4. Философия истории в отечественной философии	<p>Особенности складывания капиталистического (индустриального) общества в России в пореформенный период. Изменение социальной структуры общества. Положение рабочего класса и крестьянства.</p> <p>Духовная жизнь и культура России во второй половине XIX в. Идейные течения и общественно–политическая жизнь российского общества. Формирование общественных движений: консервативно-охранительное, революционно-демократическое и либеральное. Народничество: зарождение, идеология, практика. Рабочее движение и распространение марксизма. Появление социал-демократических организаций в России. Борьба за революционное преобразование общества.</p> <p>Новая фаза европейского капитализма. Вступление ведущих западных держав в стадию империализма. Завершение раздела мира и борьба за колонии. Особенности становления капитализма в колониально зависимых странах. «Пробуждение Азии» - первая волна буржуазных антиколониальных революций.</p> <p>Российская экономика конца XIX - начала XX вв.: подъемы и кризисы, их причины. Монополизация промышленности и формирование финансового капитала. Доля иностранного капитала в российской промышленности. Форсирование российской индустриализации «сверху». Усиление государственного регулирования экономики. Реформы С.Ю. Витте. Русская деревня в начале века. Обострение споров вокруг решения аграрного вопроса. Первая российская революция. Столыпинская аграрная реформа: сущность, итоги, последствия.</p> <p>Политические партии в России начала века: генезис, классификация, программы, тактика. Опыт думского «парламентаризма» в России.</p>
Тема 6.5. Первая мировая война и Россия	Единство онтологии и гносеологии в русской религиозно-философской мысли. Учение о природе цельного знания у И.В.Киреевского и А.С.Хомякова. Гносеология И.Канта и её критика в философии В.Ф.Эрна. Проблема познания в творчестве Н.А.Бердяева.
Тема 6.6. Культура и наука в России XIX — начала XX в.	Русская культура в XIX в. Система просвещения. Наука и техника. Печать. Литература и искусство. Быт города и деревни. Общие достижения и противоречия.
РАЗДЕЛ 7. Советское государство в 1917-1922 гг.	
Тема 7.1 Великая российская революция 1917 г. и ее влияние на судьбы народов мира	Великая российская революция 1917 г., её причины и основные этапы. Расстановка политических и социальных сил накануне и в ходе Февральской революции. Временное правительство, его состав, внутренняя и внешняя политика. Советы рабочих, солдатских и крестьянских депутатов, их состав.

	<p>Двоевластие. Возможности мирного развития революции. Июньский кризис и его последствия. События 3-5 июля 1917 г. в Петрограде. Корниловской мятеж и его последствия. Распад унитарного государства и общенациональный кризис осенью 1917 года. Победа вооруженного восстания в Петрограде. Октябрьская революция и установление Советской власти. II Всероссийский съезд советов: его состав и решения.</p>
<p>Тема 7.2. Гражданская война и военная интервенция в России</p>	<p>Выход Советской России из Первой мировой войны. Обострение внутривластной ситуации к лету 1918 года. Причины и сущность гражданской войны, ее хронологические рамки, этапы. Интервенция в России: ее этапы, цели, формы, география, масштабы и результаты. Белое движение: социальный состав, идеология, программы, лидеры. Программа и вооруженные формирования «третьей силы» («зеленые»).</p>
<p>Тема 7.3. Первые преобразования советской власти: характер и особенности</p>	<p>Политические, социально-экономические и культурные преобразования Советской власти. Контрреволюционные выступления. Роспуск Учредительного собрания. III Всероссийский съезд советов, его решения. Конституции 1918 г., ее основные положения. Политика военного коммунизма: причины, цели, методы и результаты. Строительство Красной армии. Польско-советская война 1919-1920 г.: ее причины, ход и результаты. Изгнание интервентов с территории РСФСР. Внутренние и внешние факторы победы большевиков. Влияние Октябрьской социалистической революции на мировой исторический процесс. Российская эмиграция.</p>
<p>РАЗДЕЛ 7. СССР в межвоенный период (20-30-е гг. XX в.)</p>	
<p>Тема 8.1. Мир и Советский Союз в 20-30-е гг. XX в.</p>	<p>Внешнее и внутреннее положение страны в начале 20-х годов. X съезд РКП(б) и его решения. Переход к мирному социалистическому строительству. Цели, задачи и основные направления новой экономической политики. Изменения в политической и социальной сферах жизни общества.</p> <p>Окончательное складывание однопартийной политической системы. Создание ВКП(б), её место и роль в государстве. Внутрипартийные процессы в ВКП(б), борьба с оппозицией в правящей партии. ВКП(б) и другие социалистические партии. Роль Советов в хозяйственно-экономической и политической жизни страны. Профсоюзы и др. общественные организации. Военная реформа 1924-1925 гг. и реорганизация советских вооруженных сил в 20-е годы.</p> <p>Политическая система страны в 30-е гг. и её особенности. Массовые политические репрессии, «большой террор» в 1937-1938 гг.</p>
<p>Тема 8.2. СССР в эпоху НЭПа. Образование СССР.</p>	<p>Политические дискуссии и выбор пути хозяйственного и социально-политического развития страны. Итоги и противоречия НЭПа. Международное положение СССР. Итоги восстановления экономики и причины</p>

	<p>свертывания НЭПа. Программные положения большевиков по национальному вопросу. Образование СССР: предпосылки, поиск форм национально-государственного устройства. Проекты «федерализации» и «автономизации». Декларация и договор об образовании СССР 30 декабря 1922 года. Конституция СССР 1924 г. и создание конституционных органов власти Союза ССР. Развитие советской федерации в 20-е годы. Проблема социально-экономического развития отсталых районов СССР. «Коренизация» государственного аппарата республик. Роль РСФСР в культурном развитии советских республик.</p>
<p>Тема 8.3. Форсированная модернизация советского государства в 30-е годы</p>	<p>Мировой экономический кризис и СССР. Внешнеполитическое положение страны в начале 30-х годов. Курс на строительство социализма в условиях враждебного окружения. Индустриализация в СССР: характерные черты, методы и средства. Политика сплошной коллективизации: цели, основные этапы, методы и средства. Культурное строительство. Стахановское и иные виды социалистического труда. Результаты форсированной модернизации советского общества.</p>
<p>Тема 8.4. Международное положение СССР в конце 30-х годов и укрепление обороноспособности страны</p>	<p>Геополитическая ситуация после окончания Первой мировой войны. Версальская система международных отношений. Политическая изоляция Советской России и СССР. Зарождение и развитие международного коммунистического движения. Коминтерн и его деятельность. Международное положение СССР в 20-е годы. Антисоветская деятельность российской эмиграции за рубежом, планы военного нападения на СССР. Внешняя политика СССР в 1920-е годы, Генуэзская и Гагская конференции. Прорыв дипломатической изоляции. Рапальский договор с Германией и советско-германское сотрудничество в 1920-е годы. Советско-британские и советско-французские отношения: сложности становления, проблемы и противоречия. СССР и малая Антанта. СССР и страны Востока в 20-е годы.</p> <p>Появление первого очага войны на Дальнем Востоке. Итальянский фашизм и германский нацизм. Фашизация Европы, Азии и Латинской Америки в 30-е годы. Антикоминтерновский пакт и образование блока фашистских государств. Политика умиротворения агрессора. Кризис Версальско-Вашингтонской системы. СССР и Лига наций. Внешнеполитический курс СССР на создание системы коллективной безопасности. Коминтерн и борьба с фашизмом. Внешнеполитический курс СССР в конце 30-х годов. Советско-германский договор 23 августа 1939 г. о ненападении и секретные протоколы. Вооруженный конфликт на Халхин-Голе и оз. Хасан. Вхождение в состав СССР Западной Белоруссии, Западной Украины, Литвы, Латвии, Эстонии, Бессарабии и Северной Буковины. Советско-финляндская война: причины, политические и военные итоги для СССР. Экономический и военный потенциал СССР к концу 30-х гг. Меры по укреплению обороноспособности страны, подготовке СССР к отражению фашистской агрессии.</p>

<p>Тема 8.5. Советская культура и наука (1917 – конец 30-х годов)</p>	<p>Культурное развитие СССР в 20-е годы. Советская архитектура. Литературное творчество, театр, живопись, скульптура, музыка. Советский авангард. Идеологические приоритеты. Изменения в быту. Советская власть и РПЦ. Обновленческая и катакомбные церкви. Курс на создание атеистического общества. Развитие научных учреждений.</p>
<p>РАЗДЕЛ 9. Советское государство в 1917-1922 гг.</p>	
<p>Тема 9.1. Вторая мировая война: причины, характер, особенности</p>	<p>Вторая мировая война, её участники, основные периоды. Проблема начала Второй мировой войны в отечественной и зарубежной историографии. Причины и характер Великой Отечественной войны. Периодизация истории Великой Отечественной войны. Стратегические планы Германии и нападение на СССР. Срыв плана молниеносной войны. Московская битва и весенняя кампания 1942 г., их значение. Эвакуация и перестройка страны на военный лад.</p>
<p>Тема 9.2. Советское общество в годы Великой Отечественной войны 1941-1945 гг.</p>	<p>Всенародный характер войны. Партизанское и подпольное движение в годы войны. Советский тыл и его роль в победе над врагом. Создание чрезвычайных органов управления. Идеологическая работа на фронте и в тылу. Государственно-церковные отношения в годы войны. Сталинградская битва, ее военно-политическое и международное значение. Завершение коренного перелома в ходе войны.</p> <p>Создание антигитлеровской коалиции: взаимодействия и разногласия союзников. Проблема открытия второго фронта. Тегеранская конференция. Завершающий период войны: освобождение территории СССР и освободительный поход в Европу. Ялтинская конференция союзников. Берлинская операция. Капитуляция фашистской Германии. Потсдамская конференция. Международное значение победы Советского Союза в Великой Отечественной войне. Участие СССР в войне с Японией. Атомная бомбардировка Хиросимы и Нагасаки. Разгром Квантунской армии. Капитуляция Японии. Роль союзников в победе над Японией. Окончание Второй мировой войны.</p>
<p>Тема 9.3. Источники и факторы победы советского народа в Великой Отечественной войне 1941-1945 гг.</p>	<p>Быстрая мобилизация экономической системы. Чрезвычайные меры по переводу экономики на военные рельсы, разработка военно-хозяйственного плана производства всех видов вооружения и боеприпасов, усиление жестокой системы централизованного управления промышленностью, транспортом, сельским хозяйством. Создание специальных наркоматов по выпуску отдельных видов вооружений, Комитета производственного и вещевого снабжения армии, Совета по эвакуации. Организаторская деятельность Коммунистической партии, которую поддерживал народ как фактор победы. Военная помощь союзников и программа ленд-лиза. Идеология, способствующая укреплению патриотизма, межнациональному единству народов СССР.</p>

<p>Тема 9.4. Мобилизация общества и государства в годы Великой Отечественной войны 1941-1945 гг.</p>	<p>Всеобщая воинская мобилизация. Создание государственного Комитета обороны под руководством И.Сталина. Поддержание и повышение боеготовности Советских Вооруженных сил. Массовое патриотическое движение: истребительные батальоны, народное ополчение. Развертывание военного производства и трудовая мобилизация советских граждан.</p>
<p>РАЗДЕЛ 10. СССР в послевоенный период развития</p>	
<p>Тема 10.1. Мир и Советский Союз во второй половине XX в.</p>	<p>Перечень изучаемых элементов содержания: Учреждение ООН. Нюрнбергский процесс. Цена победы СССР в войне. «Холодная война». Создание НАТО. План Маршалла и окончательное разделение Европы. Возникновение стран народной демократии и взаимоотношения СССР с ними. Создание Коминформа. Совет экономической взаимопомощи (СЭВ) и ОВД. Восстановление народного хозяйства в годы IV пятилетки. Идеологические кампании послевоенных лет. СССР в период «оттепели». Разоблачение культа личности на XX съезде КПСС и реакция на антисталинизм Н.С. Хрущева в СССР и в мире. Принятие новой программы КПСС. СССР и страны социализма. Советско-американские отношения. Карибский кризис. СССР и страны «третьего мира».</p>
<p>Тема 10.2. Восстановление и развитие страны после окончания войны (1945- сер. 60-х гг.)</p>	<p>Трудности послевоенного переустройства. Восстановление народного хозяйства. Ориентация на первоочередное восстановление тяжёлой промышленности. Планы 4 и 5 пятилеток. Развитие сельского хозяйства. Засуха 1946 года и падение урожайности. Денежная реформа 1947 года и отмена карточной системы. Рост производства товаров массового спроса.</p>
<p>Тема 10.3. Советский Союз в период перехода к постиндустриальному обществу (сер. 60-х – сер. 80-х гг.)</p>	<p>Отставка Н.С. Хрущева и изменения в политическом курсе. Концепция развитого социализма. Конституция 1977 г.: разработка, обсуждение, основные положения. Политическое и социально-экономическое развитие СССР в 1965-1984 гг. Диссидентское движение в СССР: его цели, этапы, течения, лидеры. Хозяйственная реформа 1965 г. в промышленности и сельском хозяйстве: подготовка, задачи, методы их решения. Внешняя политика СССР. Разрядка международной напряженности. Новый виток «холодной войны».</p>
<p>Тема 10.4. Период «перестройки» и распада СССР (1985–1991)</p>	<p>Концепция перестройки и ее стратегия. Курс на ускорение социально-экономического развития (1985-1986 гг.). Политика «перестройки» (1987-1991 гг.). Изменения в политической системе. Союзный центр и советские республики в 1988-1991 гг. Общесоюзный референдум 17 марта 1991 г. и Новоогаревский процесс. Политический кризис августа 1991 г. Демонтаж общесоюзных структур СССР (сентябрь - декабрь 1991 гг.). Беловежское соглашение 8 декабря 1991 г. «Новое политическое мышление» и изменения в концепции советской внешней политики. Западные державы и</p>

	СССР в 1990-1991 гг. Дезинтеграция стран Восточной Европы и развал «социалистического содружества». Ликвидация ОВД. Вывод советских войск из Афганистана. Итоги политики «перестройки» М.С. Горбачева. Распад СССР и его последствия. Наука и культура в Советском Союзе во второй половине XX века.
Тема 10.5. Культура, наука и спорт в СССР во второй половине XX в.	Особенности развития культуры в послевоенный период. Идеологическое противостояние с Западным миром и активная антизападная пропаганда. Восстановление работы школ, открытие новых высших учебных заведений. Развитие научных исследований, связанных с обороной: атомной энергетики, ракетостроения, радиотехники, электроники, успехи советских ученых. Советская литература. Тема войны в творчестве советских писателей. Советский кинематограф. Социалистический реализм и его проявления в литературе, архитектуре, живописи, скульптуре.
РАЗДЕЛ 11. Современная РФ (1992–2022)	
Тема 11.1. Россия и мир на рубеже тысячелетий (конец 80-х – 90-е гг. XX в.)	РФ и мир в конце 80-х – начале 90-х гг. XX века. Трансформация экономического и политического строя в России. «Шоковая терапия» экономических реформ в начале 90-х годов. Октябрьские события 1993 г. и демонтаж системы власти Советов. Конституция РФ 1993 г. Новая политическая система. Президентская республика и многопартийные выборы. Федеративная дезинтеграция. Власть и общество в России в 90-е годы. Личность Б.Н. Ельцина. Борьба с политическим терроризмом на Кавказе. Разгосударствление и приватизация государственной собственности. Военная реформа. Дефолт 1998 года. Социальная цена и первые результаты реформ. Глобализация мирового экономического, политического и культурного пространства. Гегемония США. Агрессия США и НАТО против Афганистана, Ирака, Ливии. Расширение ЕС. «Зона евро». Социалистическая модель в Латинской Америке. Внешняя политика Российской Федерации в 1991–1999 годы. Расширение НАТО на Восток и проблема безопасности страны. Россия и СНГ. Союз России и Республики Беларусь. Россия в системе мировой экономики и международных связей. Наука, культура, образование в рыночных условиях.
Тема 11.2. Россия в первой четверти XXI в.	Россия и мир в XXI веке. Глобализация мирового экономического, политического и культурного пространства. Повышение роли КНР в мировой экономике и политике. Мировой финансовый и экономический кризис 2008 г. Международный терроризм. Россия в первые десятилетия XXI в. Обострение обстановки на Северном Кавказе, война в Чечне. В.В. Путин. Продолжение рыночных реформ, стабилизация внутренней обстановки и политического строя. Власть и

	<p>РПЦ. Государство и общество. Партийная система страны. Избирательные кампании. Изменение вектора внешней политики. Региональные и глобальные интересы России. Возвращение Крыма в состав России. Реакция Запада на вхождение Крымского полуострова/Крыма в состав РФ. Оказание военной помощи Сирии. Действия руководства РФ по созданию многополярного мира. Роль Российской Федерации в современном мировом сообществе. Современный период строительства ВС РФ. Направленность и итоги общественного развития РФ в постсоветское время. Наука и культура России в XXI столетии.</p>
--	--

1.2. Методические материалы по подготовке к практическим занятиям по дисциплине (модулю)

Практические (семинарские) занятия - одна из форм учебного занятия, направленная на развитие самостоятельности обучающихся и приобретение умений и навыков. Данные учебные занятия углубляют, расширяют, детализируют полученные ранее знания. Практическое занятие предполагает выполнение обучающимися по заданию и под руководством преподавателей одной или нескольких практических работ.

Цель практических занятий и семинаров состоит в развитии познавательных способностей, самостоятельности мышления и творческой активности обучающихся; углублении, расширении, детализировании знаний, полученных на лекции в обобщенной форме, и содействии выработке навыков профессиональной деятельности. В отдельных случаях на практических занятиях и семинарах руководителем занятия сообщаются дополнительные знания.

Для достижения поставленных целей и решения требуемого перечня задач практические занятия и семинары проводятся традиционными технологиями или с использованием активных и интерактивных образовательных технологий.

Возможные формы проведения практических (семинарских) занятий:

- Деловая игра - это метод группового обучения совместной деятельности в процессе решения общих задач в условиях максимально возможного приближения к реальным проблемным ситуациям. Имитационные игры - на занятиях имитируется деятельность какой-либо организации, предприятия или его подразделения. Имитироваться могут события, конкретная деятельность людей (деловое совещание, обсуждение плана) и обстановка, условия, в которых происходит событие или осуществляется деятельность (кабинет начальника цеха, зал заседаний). Исполнение ролей (ролевые игры) - в этих играх отрабатывается тактика поведения, действий, выполнение функций и обязанностей конкретного лица. Для проведения игр с исполнением роли разрабатывается модель-пьеса ситуации, между студентами распределяются роли с «обязательным содержанием», характеризующиеся различными интересами; в процессе их взаимодействия должно быть найдено компромиссное решение. «Деловой театр» (метод инсценировки) - в нем разыгрывается какая-либо ситуация, поведение человека в этой обстановке, обучающийся должен вжиться в образ определенного лица, понять его действия, оценить обстановку и найти правильную линию поведения. Основная задача метода инсценировки - научить ориентироваться в различных обстоятельствах, давать объективную оценку своему поведению, учитывать возможности других людей, влиять на их интересы, потребности и деятельность, не прибегая к формальным атрибутам власти, к приказу.

- Познавательно-дидактические игры не относятся к деловым играм. Они предполагают лишь включение изучаемого материала в необычный игровой контекст и иногда содержат лишь элементы ролевых игр. Такие игры могут проводиться в виде копирования научных,

культурных, социальных явлений (конкурс знатоков, «Поле чудес», КВН и т.д.) и в виде предметно-содержательных моделей, (например, игры-путешествия, когда надо разработать рациональный маршрут, пользуясь различными картами).

- Анализ конкретных ситуаций. Конкретная ситуация – это любое событие, которое содержит в себе противоречие или вступает в противоречие с окружающей средой. Ситуации могут нести в себе как позитивный, так и отрицательный опыт. Все ситуации делятся на простые, критические и экстремальные.

- Кейс-метод (от английского case – случай, ситуация) – усовершенствованный метод анализа конкретных ситуаций, метод активного проблемно-ситуационного анализа, основанный на обучении путем решения конкретных задач – ситуаций (решение кейсов). Непосредственная цель метода case-study - обучающиеся должны проанализировать ситуацию, разобраться в сути проблем, предложить возможные решения и выбрать лучшее из них. Кейсы делятся на практические (отражающие реальные жизненные ситуации), обучающие (искусственно созданные, содержащие значительные элемент условности при отражении в нем жизни) и исследовательские (ориентированные на проведение исследовательской деятельности посредством применения метода моделирования). Метод конкретных ситуаций (метод case-study) относится к неигровым имитационным активным методам обучения.

- Метод Сократа (Майевтика) – метод вопросов, предполагающих критическое отношение к догматическим утверждениям, называется еще как метод «сократовской иронии». Это умение извлекать скрытое в человеке знание с помощью искусных наводящих вопросов, подразумевающего короткий, простой и заранее предсказуемый ответ.

- Интерактивная лекция – выступление ведущего обучающего перед большой аудиторией с применением следующих активных форм обучения: дискуссия, беседа, демонстрация слайдов или учебных фильмов, мозговой штурм.

- Групповая, научная дискуссия, диспут. Дискуссия — это целенаправленное обсуждение конкретного вопроса, сопровождающееся обменом мнениями, идеями между двумя и более лицами. Задача дискуссии - обнаружить различия в понимании вопроса и в споре установить истину. Дискуссии могут быть свободными и управляемыми. К технике управляемой дискуссии относятся: четкое определение цели, прогнозирование реакции оппонентов, планирование своего поведения, ограничение времени на выступления и их заданная очередность. Разновидностью свободной дискуссии является форум, где каждому желающему дается неограниченное время на выступление, при условии, что его выступление вызывает интерес аудитории. Каждый конкретный форум имеет свою тематику — достаточно широкую, чтобы в её пределах можно было вести многоплановое обсуждение.

- Дебаты – это чётко структурированный и специально организованный публичный обмен мыслями между двумя сторонами по актуальным темам. Это разновидность публичной дискуссии участников дебатов, направляющая на переубеждение в своей правоте третьей стороны, а не друг друга. Поэтому вербальные и невербальные средства, которые используются участниками дебатов, имеют целью получения определённого результата — сформировать у слушателей положительное впечатление от собственной позиции.

- Метод работы в малых группах. Групповое обсуждение кого-либо вопроса направлено на достижение лучшего взаимопонимания и нахождения истины. Групповое обсуждение способствует лучшему усвоению изучаемого материала. Оптимальное количество участников - 5-7 человек. Перед обучающимися ставится проблема, выделяется определенное время, в течение которого они должны подготовить аргументированный обдуманный ответ. Педагогический работник может устанавливать правила проведения группового обсуждения – задавать определенные рамки обсуждения, ввести алгоритм выработки общего мнения, назначить лидера и др.

- Круглый стол - общество, собрание в рамках более крупного мероприятия (съезда, симпозиума, конференции). Мероприятие, как правило, на которое приглашаются эксперты и специалисты из разных сфер деятельности для обсуждения актуальных вопросов. Данная

модель обсуждения, основываясь на соглашениях, в качестве итогов даёт результаты, которые, в свою очередь, являются новыми соглашениями.

- Коллоквиум - (лат. colloquium — разговор, беседа) - одна из форм учебных занятий в системе образования, имеющая целью выяснение и повышение знаний обучающихся. На коллоквиумах обсуждаются: отдельные части, разделы, темы, вопросы изучаемого курса (обычно не включаемые в тематику семинарских и других практических учебных занятий), рефераты, проекты и др. работы обучающихся. Это научные собрания, на которых заслушиваются и обсуждаются доклады. Коллоквиум – это и форма контроля, массового опроса, позволяющая преподавателю в сравнительно небольшой срок выяснить уровень знаний студентов по данной теме дисциплины. Коллоквиум проходит обычно в форме дискуссии, в ходе которой обучающимся предоставляется возможность высказать свою точку зрения на рассматриваемую проблему, учиться обосновывать и защищать ее. Аргументируя и отстаивая свое мнение, обучающийся в то же время демонстрирует, насколько глубоко и осознанно он усвоил изученный материал.

- Метод «мозговой штурм» (мозговой штурм, мозговая атака, англ. brainstorming) — оперативный метод решения проблемы на основе стимулирования творческой активности, при котором участникам обсуждения предлагают высказывать как можно большее количество вариантов решения, в том числе самых фантастичных. Затем из общего числа высказанных идей отбирают наиболее удачные, которые могут быть использованы на практике. Является методом экспертного оценивания.

- Метод проектов - это способ достижения дидактической цели через детальную разработку проблемы (технология), которая должна завершиться вполне реальным, осязаемым практическим результатом, оформленным тем или иным образом; это совокупность приёмов, действий обучающихся в их определённой последовательности для достижения поставленной задачи – решения проблемы, лично значимой для учащихся и оформленной в виде некоего конечного продукта. Основное предназначение метода проектов состоит в предоставлении учащимся возможности самостоятельного приобретения знаний в процессе решения практических задач или проблем, требующего интеграции знаний из различных предметных областей.

- Брифинг - (англ. briefing от англ. brief – короткий, недолгий) – краткая пресс-конференция, посвященная одному вопросу. Основное отличие: отсутствует презентационная часть. То есть практически сразу идут ответы на вопросы журналистов.

- Метод портфолио (итал. portfolio — 'портфель, англ. - папка для документов) - современная образовательная технология, в основе которой используется метод аутентичного оценивания результатов образовательной и профессиональной деятельности. Портфолио как подборка сертифицированных достижений, наиболее значимых работ и отзывов на них.

Вопросы для самоподготовки к практическим (семинарским) занятиям по разделам (темам) дисциплины (модуля)

Тема 1.2. Методика работы с письменными историческими источниками и исторической литературой.

Вопросы для самоподготовки:

1. Понятие и виды исторических источников.
2. Разновидности и особенности письменных исторических источников.
3. Электронные исторические источники.
4. Правила и методы изучения письменных исторических источников.
5. Историческая литература и её особенности.

Тема 2.2. Образование и эволюция государства Русь (IX - начале XIII в.)

Вопросы для самоподготовки:

1. Зарождение государственности на Руси: предпосылки и характерные черты.
2. Эволюция древнерусской государственности в X - XIII вв.
3. Новгород как центр освоения Севера Восточной Европы.
4. Политический строй русских княжеств.
5. Культура древней Руси.
6. Византия и Русь.

Тема 3.2. Формирование единого Русского государства в конце XV в.

Вопросы для самоподготовки:

1. Объединение русских земель вокруг Москвы.
2. Падение Константинополя и изменение церковно-политической роли Москвы в православном мире.
3. Иван III и создание единого русского государства в XV в.
4. Завершение объединения русских земель вокруг Москвы в правление Василия III.
5. Международное положение России в конце XV в.

Тема 3.3. Древнерусская культура.

Вопросы для самоподготовки:

1. Основные достижения мировой культуры в эпоху Средневековья.
2. Православная церковь и народная культура.
3. Древнерусское изобразительное искусство.
4. Каменное строительство на Руси.
5. Литературное творчество на Руси.
6. Неортодоксальные религиозные течения.

Тема 4.2. Россия в XVI–XVII вв.

Вопросы для самоподготовки:

1. Реформы Ивана IV, их итоги и последствия.
2. Территориальное расширение Российского государства к началу XVI в.
3. «Смутное время»: причины и последствия.
4. Россия в эпоху первых Романовых.
5. Закрепощение русского народа: основные этапы и последствия.
6. «Бунташный век», социальные выступления народных масс.
7. Россия и Вестфальская система международных отношений.
8. Международное положение России в конце XVII в.

Тема 4.3. Культура России в XVI–XVII вв.

Вопросы для самоподготовки:

1. Развитие традиций древнерусской культуры/
2. Появление книгопечатания в Западной Европе и в России/
3. Культура Возрождения, ее отличительные черты.
4. Западное влияние в русской культуре XVII в.
5. Европейская музыка и театр при московском дворе/
6. Московское барокко.
7. Развитие фресковой живописи и иконописания (Симон Ушаков)

Тема 5.1. Мир и Россия в эпоху преобразований Петра I.

Вопросы для самоподготовки:

1. Характерные черты эпохи Нового времени в Европе и Азии.
2. Преобразования Петра I: необходимость и значение.
3. Экономическая и социальная политика Петра I.
4. Преобразования в области государственного управления.
5. Военная реформа и ее значение.
6. Формирование сословной структуры общества.
7. Наука и культура в первой четверти XVIII века.

Тема 5.3. Россия во второй половине XVIII в. Эпоха Екатерины II.

Вопросы для самоподготовки:

1. Экономическая политика Екатерины II и ее последствия.
2. Внутренняя политика в отношении дворянского сословия.
3. Крепостное право в эпоху Екатерины II.
4. Развитие просвещения и образования во второй половине XVIII в.
5. Внешняя политика России: характер и особенности.

Тема 6.3. Россия в эпоху Великих реформ.

Вопросы для самоподготовки:

1. Предпосылки и причины преобразований.
2. Противоречивость и непоследовательность реформ.
3. Сущность и содержание Крестьянской реформы 1861 г.
4. Земская, городская, военная, судебная реформы.
5. Историческое значение преобразований.
6. Международное положение России во второй половине XIX в.

Тема 6.4. Мир и Россия на рубеже XIX — начала XX в.

Вопросы для самоподготовки:

1. Вступление ведущих западных держав в стадию империализма.
2. Завершение раздела мира и борьба за колонии.
3. Реформы С.Ю. Витте и их последствия.
4. Особенности развития российской экономики конца XIX - начала XX вв.
5. Первая российская революция и ее значение.
6. Столыпинская аграрная реформа: сущность, итоги, последствия.
7. Трансформация политического строя России в начале XX столетия.
8. Россия накануне Первой мировой войны.

Тема 7.3. Первые преобразования советской власти: характер и особенности

Вопросы для самоподготовки:

1. Социально-экономическая и политическая ситуация в стране осенью 1917 г. и программа РСДРП(б) по выходу из кризиса.
2. Мероприятия советской власти в области промышленности, транспорта, банковской системы, внешней торговли в 1917-1918 гг.

3. Декрет «О земле» и первые аграрные преобразования.
4. Социальные преобразования советской власти, создание системы социальной защиты трудящихся.
5. Решение национального вопроса, реорганизация унитарного государства.
6. Создание новой, советской политической системы.
7. Трансформация правоохранительных органов, создание РККА и РККФ.
8. Преобразования в сфере просвещения, науки и культуры, создание светского государства.

Тема 8.2. СССР в эпоху НЭПа. Образование СССР.

Вопросы для самоподготовки:

1. Причины и факторы перехода к новой экономической политике (НЭП).
2. Разработка В.И. Лениным программы строительства социализма в стране.
3. Сущность НЭП, её цели, задачи и итоги.
4. Противоречия и ограниченность НЭПа.
5. Образование СССР: предпосылки, пути, итоги.
6. Сущность «ленинского» и «сталинского» проектов создания единого государства.
7. Конституция СССР 1924 г. о национально-государственном устройстве страны.
8. Развитие советской федерации в 20-е годы.
9. Социальные и культурные изменения в стране в 20-х годах.
10. Культурная жизнь и духовная сфера жизни общества.

Тема 8.4. Международное положение СССР в конце 30-х годов и укрепление обороноспособности страны

Вопросы для самоподготовки:

1. Международная обстановка в начале 30-х гг. Германский фашизм и угроза войны.
2. Вступление СССР в Лигу Наций и установление дипломатических отношений с США.
3. Попытки создания системы коллективной безопасности.
4. Политика западных держав по «умиротворению агрессора».
5. Вхождение в состав СССР Западной Белоруссии, Западной Украины, Литвы, Латвии, Эстонии.
6. Советско-финляндская война: причины, политические и военные итоги.
7. Экономический и военный потенциал СССР к концу 30-х гг. Советская оборонительная военная доктрина.
8. СССР и фашистская Германия в конце 30-х годов. Дискуссия и оценки в исторической науке соглашений Советского Союза и нацистской Германии в 1939 году.

Тема 9.4. Мобилизация общества и государства в годы Великой Отечественной войны 1941-1945 гг.

Вопросы для самоподготовки:

1. Мобилизация экономической системы и её перестройка на военный лад.
2. Советский тыл и его роль в победе над врагом.
3. Партизанское и подпольное движение в годы войны.
4. Идеологическая работа. ВКП(б), комсомола, деятелей культуры.
5. Всенародная помощь фронту со стороны советских граждан и общественных организаций.

Тема 10.4. Период «перестройки» и распада СССР (1985–1991)

Вопросы для самоподготовки:

1. Курс на ускорение социально-экономического развития (1985-1986 гг.).
2. Социально-экономическая политика правительства М.С. Горбачева и её итоги.
3. Изменения в концепции советской внешней политики.

4. Политический кризис августа 1991 г.
5. Изменения в политической системе в 1989-1991 гг.
6. Дезинтеграция стран Восточной Европы и распад «социалистического Содружества».

Тема 10.5. Культура, наука и спорт в СССР во второй половине XX в.

Вопросы для самоподготовки:

1. Развитие культуры и науки в СССР в 1945-1953 гг.
2. Культурная политика в 60-80-х гг. XX в.
3. Технические и гуманитарные науки в Советском Союзе в послевоенный период.
4. Мировые достижения советской науки.
5. Космическая программа страны.
6. Массовый и профессиональный спорт в СССР и его достижения.

Тема 11.2. Россия в первой четверти XXI в.

Вопросы для самоподготовки:

1. Международная обстановка в начале XXI столетия.
2. Стабилизация внутренней обстановки и политического строя.
3. Борьба с сепаратизмом на Северном Кавказе, война в Чечне.
4. Изменение вектора внешней политики.
5. Реформа вооруженных сил.
6. Трансформация политического строя.

2. МЕТОДИЧЕСКИЕ РЕКОМЕНДАЦИИ ДЛЯ ОБУЧАЮЩИХСЯ ПО ОСВОЕНИЮ ДИСЦИПЛИНЫ (МОДУЛЯ) И САМОСТОЯТЕЛЬНОЙ РАБОТЕ

Освоение обучающимся дисциплины (модуля) «История России» предполагает изучение материалов дисциплины на аудиторных занятиях и в ходе самостоятельной работы. Аудиторные занятия проходят в форме лекций и практических занятий. Самостоятельная работа включает разнообразный комплекс видов и форм работы обучающихся.

Для успешного освоения дисциплины (модуля) и достижения поставленных целей необходимо внимательно ознакомиться с рабочей программы дисциплины (модуля), доступной в электронной информационно-образовательной среде РГСУ.

Следует обратить внимание на списки основной и дополнительной литературы, на предлагаемые преподавателем ресурсы информационно-телекоммуникационной сети Интернет. Эта информация необходима для самостоятельной работы обучающегося.

При подготовке к аудиторным занятиям необходимо помнить особенности каждой формы его проведения.

Подготовка к учебному занятию лекционного типа заключается в следующем.

С целью обеспечения успешного обучения обучающийся должен готовиться к лекции, поскольку она является важнейшей формой организации учебного процесса, поскольку:

- знакомит с новым учебным материалом;
- разъясняет учебные элементы, трудные для понимания;
- систематизирует учебный материал;
- ориентирует в учебном процессе.

С этой целью:

- внимательно прочитайте материал предыдущей лекции;
- ознакомьтесь с учебным материалом по учебнику и учебным пособиям с темой прочитанной лекции;
- внесите дополнения к полученным ранее знаниям по теме лекции на полях лекционной тетради;
- запишите возможные вопросы, которые вы зададите лектору на лекции по материалу изученной лекции;

- постарайтесь уяснить место изучаемой темы в своей подготовке;
- узнайте тему предстоящей лекции (по тематическому плану, по информации лектора) и запишите информацию, которой вы владеете по данному вопросу.

Подготовка к занятию семинарского типа.

При подготовке и работе во время проведения занятий семинарского типа следует обратить внимание на следующие моменты: на процесс предварительной подготовки, на работу во время занятия, обработку полученных результатов, исправление полученных замечаний.

Предварительная подготовка к учебному занятию семинарского типа заключается в изучении теоретического материала в отведенное для самостоятельной работы время, ознакомление с инструктивными материалами с целью осознания задач практического занятия, техники безопасности при работе с приборами, веществами.

Работа во время проведения учебного занятия семинарского типа включает:

- консультирование студентов преподавателями и вспомогательным персоналом с целью предоставления исчерпывающей информации, необходимой для самостоятельного выполнения предложенных преподавателем задач.
- самостоятельное выполнение заданий согласно обозначенной рабочей программой дисциплины (модуля) тематики.

Самостоятельная работа.

Самостоятельная работа - планируемая учебная, учебно-исследовательская, научно-исследовательская работа студентов, выполняемая во внеаудиторное (аудиторное) время по заданию и при методическом руководстве преподавателя, но без его непосредственного участия (при частичном непосредственном участии преподавателя, оставляющем ведущую роль за работой студентов).

Для более углубленного изучения темы задания для самостоятельной работы рекомендуется выполнять параллельно с изучением данной темы. При выполнении заданий по возможности используйте наглядное представление материала.

Самостоятельная работа студентов в ВУЗе является важным видом учебной и научной деятельности студента. Самостоятельная работа студентов играет значительную роль в рейтинговой технологии обучения.

К современному специалисту в области медицины общество предъявляет достаточно широкий перечень требований, среди которых немаловажное значение имеет наличие у выпускников определенных навыков (компетенций) и умения самостоятельно добывать знания из различных источников, систематизировать полученную информацию, давать оценку конкретной профессиональной ситуации. Формирование такого умения происходит в течение всего периода обучения.

В процессе самостоятельной работы студент приобретает необходимые для будущей специальности компетенции, навыки самоорганизации, самоконтроля, самоуправления, саморефлексии и становится активным самостоятельным субъектом учебной деятельности.

Самостоятельная работа студентов должна оказывать важное влияние на формирование личности будущего специалиста, его компетентность. Каждый студент самостоятельно определяет режим своей работы и меру труда, затрачиваемого на овладение учебным содержанием по каждой дисциплине. Он выполняет внеаудиторную работу по личному индивидуальному плану, в зависимости от его подготовки, времени и других условий.

Виды самостоятельной работы.

Работа с литературой.

При работе с книгой необходимо подобрать литературу, научиться правильно ее читать, вести записи. Для подбора литературы в библиотеке используются алфавитный и систематический каталоги. Важно помнить, что рациональные навыки работы с книгой - это всегда большая экономия времени и сил. Правильный подбор учебников рекомендуется преподавателем, читающим лекционный курс. Необходимая литература может быть также указана в методических разработках по данному курсу. Изучая материал по учебнику, следует

переходить к следующему вопросу только после правильного уяснения предыдущего, описывая на бумаге все выкладки и вычисления (в том числе те, которые в учебнике опущены или на лекции даны для самостоятельного вывода). При изучении любой дисциплины большую и важную роль играет самостоятельная индивидуальная работа. Особое внимание следует обратить на определение основных понятий курса. Студент должен подробно разбирать примеры, которые поясняют такие определения, и уметь строить аналогичные примеры самостоятельно. Нужно добиваться точного представления о том, что изучаешь. Полезно составлять опорные конспекты. При изучении материала по учебнику полезно в тетради (на специально отведенных полях) дополнять конспект лекций. Там же следует отмечать вопросы, выделенные студентом для консультации с преподавателем. Выводы, полученные в результате изучения, рекомендуется в конспекте выделять, чтобы они при перечитывании записей лучше запоминались. Опыт показывает, что многим студентам помогает составление листа опорных сигналов, содержащего важнейшие и наиболее часто употребляемые формулы и понятия. Такой лист помогает запомнить формулы, основные положения лекции, а также может служить постоянным справочником для студента. Различают два вида чтения: первичное и вторичное. Первичное - это внимательное, неторопливое чтение, при котором можно остановиться на трудных местах.

Задача вторичного чтения - полное усвоение смысла целого (по счету это чтение может быть и не вторым, а третьим или четвертым). Самостоятельная работа с учебниками и книгами (а также самостоятельное теоретическое исследование проблем, обозначенных преподавателем на лекциях) – это важнейшее условие формирования у себя научного способа познания.

Чтение научного текста является частью познавательной деятельности. Ее цель – извлечение из текста необходимой информации. От того на сколько осознанна читающим собственная внутренняя установка при обращении к печатному слову (найти нужные сведения, усвоить информацию полностью или частично, критически проанализировать материал и т.п.) во многом зависит эффективность осуществляемого действия.

Методические рекомендации по составлению конспекта:

1. Внимательно прочитайте текст. Уточните в справочной литературе непонятные слова. При записи не забудьте вынести справочные данные на поля конспекта;
2. Выделите главное, составьте план;
3. Кратко сформулируйте основные положения текста, отметьте аргументацию автора;
4. Законспектируйте материал, четко следуя пунктам плана. При конспектировании старайтесь выразить мысль своими словами. Записи следует вести четко, ясно.

5. Грамотно записывайте цитаты. Цитируя, учитывайте лаконичность, значимость мысли. В тексте конспекта желательно приводить не только тезисные положения, но и их доказательства. При оформлении конспекта необходимо стремиться к емкости каждого предложения. Мысли автора книги следует излагать кратко, заботясь о стиле и выразительности написанного. Число дополнительных элементов конспекта должно быть логически обоснованным, записи должны распределяться в определенной последовательности, отвечающей логической структуре произведения. Для уточнения и дополнения необходимо оставлять поля. Овладение навыками конспектирования требует от студента целеустремленности, повседневной самостоятельной работы.

Методические материалы по самостоятельному решению задач

При самостоятельном решении задач нужно обосновывать каждый этап решения, исходя из теоретических положений курса. Если студент видит несколько путей решения проблемы (задачи), то нужно сравнить их и выбрать самый рациональный. Полезно до начала вычислений составить краткий план решения проблемы (задачи). Решение проблемных задач или примеров следует излагать подробно, вычисления располагать в строгом порядке, отделяя вспомогательные вычисления от основных. Решения при необходимости нужно сопровождать комментариями, схемами, чертежами и рисунками. Следует помнить, что решение каждой учебной задачи должно доводиться до окончательного логического ответа, которого требует

условие, и по возможности с выводом. Полученный ответ следует проверить способами, вытекающими из существа данной задачи. Полезно также (если возможно) решать несколькими способами и сравнить полученные результаты. Решение задач данного типа нужно продолжать до приобретения твердых навыков в их решении.

Методические материалы к выполнению реферата

Реферат (от лат. *referre* – сообщать) – краткое изложение в письменном виде или в форме публикации доклада, содержания научного труда (трудов), литературы по теме. Работа над рефератом условно разделяется на выбор темы, подбор литературы, подготовку и защиту плана; написание теоретической части и всего текста с указанием библиографических данных используемых источников, подготовку доклада, выступление с ним. Тематика рефератов полностью связана с основными вопросами изучаемого курса.

Список литературы к темам не дается, и обучающиеся самостоятельно ведут библиографический поиск, причем им не рекомендуется ограничиваться университетской библиотекой.

Важно учитывать, что написание реферата требует от обучающихся определенных усилий. Особое внимание следует уделить подбору литературы, методике ее изучения с целью отбора и обработки собранного материала, обоснованию актуальности темы и теоретического уровня обоснованности используемых в качестве примеров фактов какой-либо деятельности.

Выбрав тему реферата, начав работу над литературой, необходимо составить план. Изучая литературу, продолжается обдумывание темы, осмысливание прочитанного, делаются выписки, сопоставляются точки зрения разных авторов и т.д. Реферативная работа сводится к тому, чтобы в ней выделились две взаимосвязанные стороны: во-первых, ее следует рассматривать как учебное задание, которое должен выполнить обучаемый, а во-вторых, как форму научной работы, творческого воображения при выполнении учебного задания.

Наличие плана реферата позволяет контролировать ход работы, избежать формального переписывания текстов из первоисточников.

Оформление реферата включает титульный лист, оглавление и краткий список использованной литературы. Список использованной литературы размещается на последней странице рукописи или печатной форме реферата. Реферат выполняется в письменной или печатной форме на белых листах формата А4 (210 x 297 мм). Шрифт Times New Roman, кегель 14, через 1,5 интервала при соблюдении следующих размеров текста: верхнее поле – 25 мм, нижнее – 20 мм, левое – 30 мм, правое – 15 мм. Нумерация страниц производится сверху листа, по центру. Титульный лист нумерации не подлежит.

Рефераты должны быть написаны простым, ясным языком, без претензий на наукообразность. Следует избегать сложных грамматических оборотов, непривычных терминов и символов. Если же такие термины и символы все-таки приводятся, то необходимо разъяснить их значение при первом упоминании в тексте реферата.

Объем реферата предполагает тщательный отбор информации, необходимой для краткого изложения вопроса. Важнейший этап – редактирование готового текста реферата и подготовка к обсуждению. Обсуждение требует хорошей ориентации в материале темы, умения выделить главное, поставить дискуссионный вопрос, привлечь внимание слушателей к интересной литературе, логично и убедительно изложить свои мысли.

Рефераты обязательно подлежат защите. Процедура защиты начинается с определения оппонентов защищающего свою работу. Они стремятся дать основательный анализ работы обучающимся, обращают внимание на положительные моменты и недостатки реферата, дают общую оценку содержанию, форме преподнесения материала, характеру использованной литературы. Иногда они дополняют тот или иной раздел реферата. Последнее особенно ценно, ибо говорит о глубоком знании обучающимся-оппонентом изучаемой проблемы.

Обсуждение не ограничивается заслушиванием оппонентов. Другие обучающиеся имеют право уточнить или опровергнуть какое-либо утверждение. Преподаватель предлагает любому обучающемуся задать вопрос по существу доклада или попытаться подвести итог обсуждению.

Алгоритм работы над рефератом

1. Выбор темы

Тема должна быть сформулирована грамотно (с литературной точки зрения);

В названии реферата следует поставить четкие рамки рассмотрения темы;

Желательно избегать слишком длинных названий;

Следует по возможности воздерживаться от использования в названии спорных с научной точки зрения терминов, излишней наукообразности, а также чрезмерного упрощения формулировок.

2. Реферат следует составлять из пяти основных частей: введения; основной части; заключения; списка литературы; приложений.

3. Основные требования к введению:

Во введении не следует концентрироваться на содержании; введение должно включать краткое обоснование актуальности темы реферата, где требуется показать, почему данный вопрос может представлять научный интерес и есть ли связь представляемого материала с современностью. Таким образом, тема реферата должна быть актуальна либо с научной точки зрения, либо с современных позиций.

Очень важно выделить цель, а также задачи, которые требуется решить для выполнения цели.

Введение должно содержать краткий обзор изученной литературы, в котором указывается взятый из того или иного источника материал, кратко анализируются изученные источники, показываются их сильные и слабые стороны;

Объем введения составляет две страницы текста.

4. Требования к основной части реферата:

Основная часть содержит материал, отобранный для рассмотрения проблемы;

Также основная часть должна включать в себя собственно мнение обучающихся и сформулированные самостоятельные выводы, опирающиеся на приведенные факты;

Материал, представленный в основной части, должен быть логически изложен и распределен по параграфам, имеющим свои названия;

В изложении основной части необходимо использовать сноски (в первую очередь, когда приводятся цифры и чьи-то цитаты);

Основная часть должна содержать иллюстративный материал (графики, таблицы и т. д.);

Объем основной части составляет около 10 страниц.

5. Требования к заключению:

В заключении формулируются выводы по параграфам, обращается внимание на выдвинутые во введении задачи и цели;

Заключение должно быть четким, кратким, вытекающим из содержания основной части.

6. Требования к оформлению списка литературы (по ГОСТу):

Необходимо соблюдать правильность последовательности записи источников: сначала следует писать фамилию, а после инициалы; название работы не ставится в кавычки; после названия сокращенно пишется место издания; затем идет год издания; наконец, называется процитированная страница.

Критерии оценки реферата

Обучающийся, защищающий реферат, должен рассказать о его актуальности, поставленных целях и задачах, изученной литературе, структуре основной части, сделанных в ходе работы выводах.

По окончании выступления ему может быть задано несколько вопросов по представленной проблеме.

Оценка складывается из соблюдения требований к реферату, грамотного раскрытия темы, умения четко рассказывать о представленном реферате, способности понять суть задаваемых по работе вопросов и найти точные ответы на них.

Методические материалы к выполнению эссе

Эссе – литературное произведение небольшого объема, обычно прозаическое, свободной композиции, передающее индивидуальные впечатления, суждения, соображения автора о той или иной проблеме, теме, о том или ином событии или явлении. Это вид самостоятельной исследовательской работы обучающихся, с целью углубления и закрепления теоретических знаний и освоения практических навыков. Цель эссе состоит в развитии самостоятельного творческого мышления и письменного изложения собственных мыслей. При написании эссе обучающийся должен представить развернутый письменный ответ на теоретический или практический актуальный вопрос, объявленный преподавателем в аудитории непосредственно перед ее написанием. В процессе написания эссе разрешается пользоваться нормативно-правовыми актами, конспектом лекций (в печатном виде). Использование интернет-ресурсов не допускается. Темы эссе преподаватель предлагает из числа тех, которые обучающиеся уже рассматривали на лекциях или семинарских занятиях, исходя из содержания заданий в составе оценочных средств. По решению преподавателя, в качестве темы эссе может быть выбрана одна или несколько тем, которые могут быть распределены между обучающимися по желанию.

Требования к выполнению эссе:

1. Проводится письменно.

2. Эссе выполняется на компьютере (гарнитура Times New Roman, шрифт 14) через 1,5 интервала с полями: верхнее, нижнее – 2; правое – 3; левое – 1,5. Отступ первой строки абзаца – 1,25. Сноски – постраничные. Таблицы и рисунки встраиваются в текст работы. При этом обязательный заголовок таблицы надо размещать над табличным полем, а рисунки сопровождать подрисуночными подписями. При включении в эссе нескольких таблиц и/или рисунков их нумерация обязательна. Обязательна и нумерация страниц. Их целесообразно проставлять внизу страницы – по середине или в правом углу. Номер страницы не ставится на титульном листе, но в общее число страниц он включается. Объем эссе, без учета приложений, не должен превышать 5 страниц. Значительное превышение установленного объема является недостатком работы и указывает на то, что обучающийся не сумел отобрать и переработать необходимый материал.

3. Работа должна содержать собственные умозаключения по сути поставленной проблемы, включать самостоятельно проведенный анализ по сути этой проблемы, выводы, обобщающие авторскую позицию по поставленной проблеме.

Критерии оценки эссе:

«Отлично» – исключительные знания материала, абсолютное понимание сути, безукоризненное знание основных понятий и положений, логически и лексически грамотно изложенный, содержательный, аргументированный, конкретный и исчерпывающий ответ.

«Хорошо» – глубокие знания материала, правильное понимание сути, знание основных понятий и положений, содержательный, полный и конкретный ответ.

«Удовлетворительно» – твердые, но недостаточно полные знания, верное понимание сути, в целом правильный ответ.

«Неудовлетворительно» – непонимание сущности задания, грубые ошибки в ответе.

Методические материалы по выполнению тестирования.

Тестовые задания содержат вопросы и 3-4 варианта ответа по базовым положениям изучаемой темы/раздела, составлены с расчетом на знания, полученные обучающимся в процессе изучения темы/раздела.

Тестовые задания выполняются в письменной форме и сдаются преподавателю, ведущему дисциплину (модуль). На выполнение тестовых заданий обучающимся отводится 45 минут.

При обработке результатов оценочной процедуры используются: критерии оценки по содержанию и качеству полученных ответов, ключи, оценочные листы.

Критерии оценки теста:

«Зачтено» - если обучающийся правильно выполнил не менее 2/3 всей работы или допустил не более одной грубой ошибки и двух недочетов, не более одной грубой и одной негрубой ошибки, не более трех негрубых ошибок, одной негрубой ошибки и трех недочетов, при наличии четырех-пяти недочетов.

«Не зачтено» - если число ошибок и недочетов превысило норму для оценки 3 или правильно выполнено менее 2/3 всей работы.

Методические материалы по выполнению доклада.

Рекомендуется следующая структура доклада:

1. титульный лист, содержание доклада;
2. краткое изложение;
3. цели и задачи;
4. изложение характера исследований и рассмотренных проблем, гипотезы, спорные вопросы;
5. источники информации, методы сбора и анализа данных, степень их полноты и достоверности;
6. анализ и толкование полученных в работе результатов;
7. выводы и оценки;
8. библиография и приложения.

Время выступления докладчика не должно превышать 10 минут.

Основные требования к оформлению доклада:

- титульный лист должен включать название доклада, наименование предметной (цикловой) комиссии, фамилию обучающегося;
- все использованные литературные источники сопровождаются библиографическим описанием;
- приводимая цитата из источника берется в кавычки (оформляются сноски);
- единицы измерения должны применяться в соответствии с действующими стандартами;
- все названия литературных источников следует приводить в соответствии с новейшими изданиями;
- рекомендуется включение таблиц, графиков, схем, если они отражают основное содержание или улучшают ее наглядность;
- названия фирм, учреждений, организаций и предприятий должны именоваться так, как они указываются в источнике;

Критерии оценки доклада

При выполнении доклада обучающийся должен продемонстрировать умение кратко излагать прочитанный материал, а также умение обобщать и анализировать материал по теме доклада.

Презентация

Методические материалы к презентациям

1. Объем презентации 10 -20 слайдов.
2. На титульном слайде должно быть отражено:
 - наименование факультета;
 - тема презентации;
 - фамилия, имя, отчество, направление подготовки/ специальность, направленность (профиль)/ специализация, форма обучения, номер группы автора презентации;
 - фамилия, имя, отчество, степень, звание, должность руководитель работы;
 - год выполнения работы.
3. В презентации должны быть отражены обоснование актуальности представляемого материала, цели и задачи работы.
4. Содержание презентации должно включать наиболее значимый материал доклада, а также, при необходимости, таблицы, диаграммы, рисунки, фотографии, карты, видео – вставки, звуковое сопровождение.

5. Заключительный слайд должен содержать информацию об источниках информации для презентации.

Критерии оценки презентации

1. Объём презентации 10 -20 слайдов.
2. Правильность оформления титульного слайда.
3. Актуальность отобранного материала, обоснованность формулировки цели и задач работы.
4. Наглядность и логичность презентации, обоснованность использования таблиц, диаграмм, рисунков, фотографий, карт, видео – вставок, звукового сопровождения; правильный выбор шрифтов, фона, других элементов дизайна слайда.

5. Объём и качество источников информации (не менее 2-х интернет – источников и не менее 2-х литературных источников).

Методические материалы по подготовке к опросу

Самостоятельная работа обучающихся включает подготовку к опросу на практических занятиях. Для этого обучающийся изучает лекции, основную и дополнительную литературу, публикации, информацию из Интернет-ресурсов.

Тема и вопросы к практическим занятиям, вопросы для самоконтроля содержатся в рабочей программе и доводятся до студентов заранее.

Для подготовки к опросу обучающемуся необходимо ознакомиться с материалом, посвященным теме практического занятия, в учебнике или другой рекомендованной литературе, конспекте лекции, обратить внимание на усвоение основных понятий дисциплины, выявить неясные вопросы и подобрать дополнительную литературу для их освещения.

Критерии оценки опроса

«Отлично»:

- дан полный, развернутый ответ на поставленный вопрос;
- в ответе прослеживается четкая структура, логическая последовательность, отражающая сущность раскрываемых понятий, теорий, явлений;
- знание по предмету демонстрируются на фоне понимания его в системе данной науки и междисциплинарных связей;
- свободное владение терминологией;
- ответы на дополнительные вопросы четкие, краткие;

«Хорошо»:

- дан полный, развернутый ответ на поставленный вопрос, показано умение выделять существенные и несущественные признаки, причинно-следственные связи;
- ответ недостаточно логичен с единичными ошибками в частности, исправленные студентом с помощью преподавателя;
- единичные ошибки в терминологии;
- ответы на дополнительные вопросы правильные, недостаточно полные и четкие.

«Удовлетворительно»:

- ответ не полный, с ошибками в деталях, умение раскрыть значение обобщённых знаний не показано, речевое оформление требует поправок, коррекции;
- логика и последовательность изложения имеют нарушения, студент не способен самостоятельно выделить существенные и несущественные признаки и причинно-следственные связи;
- ошибки в раскрываемых понятиях, терминах;
- студент не ориентируется в теме, допускает серьезные ошибки;
- студент не может ответить на большую часть дополнительных вопросов.

«Неудовлетворительно»:

- ответ представляет собой разрозненные знания с существенными ошибками по вопросу;

- присутствуют фрагментарность, нелогичность изложения, студент не осознает связь обсуждаемого вопроса с другими объектами дисциплины, речь неграмотная;
- незнание терминологии;
- ответы на дополнительные вопросы неправильные.

Методические материалы по выполнению практического задания

При выполнении практического задания обучающийся придерживается следующего алгоритма:

1. Записать дату, тему и цель задания;
2. Ознакомиться с правилами и условия выполнения практического задания;
3. Повторить теоретические задания, необходимые для рациональной работы и других практических действий, используя конспекты лекций и рекомендованную литературу, представленной в программе;
4. Выполнить работу по предложенному алгоритму действий;
5. Обобщить результаты работы, сформулировать выводы / дать ответы на контрольные вопросы;

Работа должна быть выполнена грамотно, с соблюдением культуры изложения. При использовании данных из учебных, методических пособий и другой литературы, периодических изданий, Интернет-источников должны иметься ссылки на вышеперечисленные.

Критерии оценки практического задания:

«Отлично» – правильный ответ, дается четкое обоснование принятому решению; рассуждения четкие последовательные логические; используются ссылки на полученные при изучении дисциплины знания; правильно используются формулы, понятия, процедуры, имеющие прямое отношение к задаче для подтверждения принятого решения.

«Хорошо» – правильный ответ, дается обоснование принятому решению; но с не существенными ошибками, в рассуждениях отсутствует логическая последовательность; используются ссылки на полученные при изучении дисциплины знания, правильно используются формулы, понятия, процедуры, имеющие прямое отношение к задаче для подтверждения принятого решения.

«Удовлетворительно» – правильный ответ, допускаются грубые ошибки в обосновании принятого решения; рассуждения не последовательные сумбурные; используются ссылки на полученные при изучении дисциплины знания; используются формулы, процедуры, понятия, имеющие прямое значение для подтверждения принятого решения, однако, при обращении к ним допускаются серьезные ошибки, студент не может правильно ими воспользоваться.

«Неудовлетворительно, не зачтено» – ответ неверный, отсутствует обоснование принятому решению; студент демонстрирует полное непонимание сути вопроса.

Для оценки решения ситуационной задачи (аналитического задания):

Оценка «отлично» выставляется, если задача решена грамотно, ответы на вопросы сформулированы четко. Эталонный ответ полностью соответствует решению студента, которое хорошо обосновано теоретически.

Оценка «хорошо» выставляется, если задача решена, ответы на вопросы сформулированы не достаточно четко. Решение студента в целом соответствует эталонному ответу, но не достаточно хорошо обосновано теоретически.

Оценка «удовлетворительно» выставляется, если задача решена не полностью, ответы не содержат всех необходимых обоснований решения.

Оценка «неудовлетворительно» выставляется, если задача не решена или имеет грубые теоретические ошибки в ответе на поставленные вопросы.

Методические указания для подготовки к промежуточной аттестации.

Изучение учебных дисциплин (модулей) завершается зачетом/зачетом с оценкой или экзаменом. Подготовка к промежуточной аттестации способствует закреплению, углублению и обобщению знаний, получаемых, в процессе обучения, а также применению их к решению

практических задач. Готовясь к экзамену, студент ликвидирует имеющиеся пробелы в знаниях, углубляет, систематизирует и упорядочивает свои знания. На зачете или экзамене студент демонстрирует то, что он освоил в процессе обучения по дисциплине (модулю).

Вначале следует просмотреть весь материал по дисциплине (модулю), отметить для себя трудные вопросы. Обязательно в них разобраться. В заключение еще раз целесообразно повторить основные положения, используя при этом листы опорных сигналов. Систематическая подготовка к занятиям в течение семестра позволит использовать время промежуточной аттестации для систематизации знаний.

3. МЕТОДИЧЕСКИЕ МАТЕРИАЛЫ, ОПРЕДЕЛЯЮЩИЕ ПРОЦЕДУРЫ ОЦЕНИВАНИЯ ЗНАНИЙ, УМЕНИЙ, НАВЫКОВ И (ИЛИ) ОПЫТА ДЕЯТЕЛЬНОСТИ, ХАРАКТЕРИЗУЮЩИХ ЭТАПЫ ФОРМИРОВАНИЯ КОМПЕТЕНЦИЙ

3.1. Организационные основы применения балльно-рейтинговой системы оценки успеваемости обучающихся по дисциплине (модулю)

Оценка качества освоения обучающимися дисциплины (модуля) реализуется в формате балльно-рейтинговой системы оценки успеваемости обучающихся (БРСО).

БРСО в ходе текущего контроля успеваемости и промежуточной аттестации осуществляется по 100-балльной шкале.

Академический рейтинг обучающегося по дисциплине (модулю) складывается из результатов:

- текущего контроля успеваемости (максимальный текущий рейтинг обучающегося 80 рейтинговых баллов);
- промежуточной аттестации (максимальный рубежный рейтинг обучающегося 20 рейтинговых баллов).

Условия оценки освоения обучающимся дисциплины (модуля) в формате БРСО доводятся преподавателем до сведения обучающихся на первом учебном занятии, а также размещены в свободном доступе в электронной информационно-образовательной среде Университета.

3.2. Проведение текущего контроля успеваемости обучающихся по дисциплине (модулю) в соответствии с балльно-рейтинговой системой оценки успеваемости обучающегося

В течение учебного семестра до промежуточной аттестации на основании утвержденной рабочей программы дисциплины (модуля) формируется текущий рейтинг обучающегося. Текущий рейтинг обучающегося складывается как сумма рейтинговых баллов, полученных им в течение учебного семестра по всем видам учебных занятий по учебной дисциплине.

В процессе текущего контроля оцениваются следующие действия обучающегося, направленные на освоение компетенций в рамках изучения учебной дисциплины:

- академическая активность (посещаемость учебных занятий, самостоятельное изучение содержания учебной дисциплины в электронной информационно-образовательной среде, соблюдение сроков сдачи практических заданий и текущих контрольных мероприятий и др.);
- выполнение и сдача текущих и итогового практических заданий (эссе, рефераты, активное участие в групповых интерактивных занятиях (дискуссиях) и др.);
- прохождение рубежей текущего контроля, включая соблюдение графика их прохождения в электронной информационно-образовательной среде.

Для планирования расчета текущего рейтинга обучающегося используются следующие пропорции:

Вид учебного действия	Максимальная рейтинговая оценка, баллов
------------------------------	--

академическая активность	10
практические задания	40
<i>из них: текущие практические задания</i>	20
<i>итоговое практическое задание</i>	20
рубежи текущего контроля	30
ИТОГО:	80

В течение учебного семестра по дисциплине (модулю) обучающимся должен быть накоплен текущий рейтинг не менее 52 рейтинговых баллов (65% от максимального значения текущего рейтинга).

Необходимыми условиями допуска обучающегося к промежуточной аттестации по дисциплине являются положительное прохождение обучающимся не менее 65% рубежей текущего контроля с накоплением не менее 65% максимального рейтингового балла за каждый рубеж текущего контроля и положительное выполнение итогового практического задания с накоплением не менее 65% максимального рейтингового балла, установленного за итоговое практическое задание.

Невыполнение вышеуказанных условий является текущей академической задолженностью, которая должна быть ликвидирована обучающимся до контрольного мероприятия промежуточной аттестации.

Сведения о наличии у обучающихся текущей академической задолженности, сроках и порядке добора рейтинговых баллов для её ликвидации доводятся до обучающихся педагогическим работником.

В случае неликвидации текущей академической задолженности, педагогический работник обязан во время контрольного мероприятия промежуточной аттестации поставить обучающемуся 0 рейтинговых баллов. В этом случае ликвидация текущей академической задолженности возможна в периоды проведения повторной промежуточной аттестации.

3.3. Проведение промежуточной аттестации обучающихся по дисциплине (модулю) в соответствии с балльно-рейтинговой системой оценки успеваемости обучающегося

Промежуточная аттестация по дисциплине (модулю) проводится в соответствии с Положением о промежуточной аттестации обучающихся по основным профессиональным образовательным программам высшего образования – программ специалитета в Российском государственном социальном университете и Положением о балльно-рейтинговой системе оценки успеваемости обучающихся по основным профессиональным образовательным программам высшего образования - программам бакалавриата, программам специалитета, программам магистратуры в Российском государственном социальном университете.

На промежуточную аттестацию отводится 20 рейтинговых баллов.

Ответы обучающегося на контрольном мероприятии промежуточной аттестации оцениваются педагогическим работником по 20 - балльной шкале, а итоговая оценка по дисциплине (модулю) выставляется по системе зачтено/не зачтено для зачета и по пятибалльной системе для дифференцированного зачета.

Критерии выставления оценки определяются Положением о балльно-рейтинговой системе оценки успеваемости обучающихся по основным профессиональным образовательным программам высшего образования - программам бакалавриата, программам специалитета, программам магистратуры в Российском государственном социальном университете.

В процессе определения рубежного рейтинга обучающегося используется следующая шкала:

Рубежный рейтинг	Критерии оценки освоения обучающимся дисциплины (модуля) в ходе контрольных мероприятий промежуточной аттестации
19-20 рейтинговых баллов	обучающийся глубоко и прочно усвоил программный материал, исчерпывающе, последовательно, грамотно и логически стройно его излагает, тесно увязывает с задачами и будущей деятельностью, не затрудняется с ответом при видоизменении задания, свободно справляется с задачами и практическими заданиями, правильно обосновывает принятые решения, умеет самостоятельно обобщать и излагать материал, не допуская
16-18 рейтинговых баллов	обучающийся твердо знает программный материал, грамотно и по существу излагает его, не допуская существенных неточностей в ответе на вопрос, может правильно применять теоретические положения и владеет необходимыми умениями и навыками при выполнении практических
13-15 рейтинговых баллов	обучающийся освоил основной материал, но не знает отдельных деталей, допускает неточности, недостаточно правильные формулировки, нарушает последовательность в изложении программного материала и испытывает затруднения в выполнении практических заданий
1-12 рейтинговых баллов	обучающийся не знает значительной части программного материала, допускает существенные ошибки, с большими затруднениями выполняет практические задания
0 рейтинговых баллов	не аттестован

Если результат контроля успеваемости в рамках проведения контрольных мероприятий промежуточной аттестации (рубежный рейтинг обучающегося) неудовлетворительный (получено менее 13 рейтинговых баллов), то промежуточная аттестация по дисциплине (модулю) невозможна даже при наличии высокого текущего рейтинга, полученного по итогам текущего контроля по дисциплине (модулю).

**Приложение № 1 к методическим материалам
по дисциплине (модулю). Конспекты
лекционных занятий по дисциплине (модулю)**

КОНСПЕКТЫ ЛЕКЦИОННЫХ ЗАНЯТИЙ ПО ДИСЦИПЛИНЕ (МОДУЛЮ)

№ п/п	Содержание (кратко)	Методы и средства обучения
1.	<p>Тема 1.1. История как наука Хронологические рамки истории России. Ее периодизация в связи с основными этапами в развитии российской государственности от возникновения государства Русь в IX в. до современной Российской Федерации. Географические рамки истории России в пределах распространения российской государственности в тот или иной период. История стран, народов, регионов, входивших в состав России на разных этапах ее существования как часть российской истории. История России как часть мировой истории. Необходимость изучения истории России во взаимосвязи с историей других стран и народов, в связи с основными событиями и процессами, оказавшими большое влияние на ход мировой истории.</p>	Устное изложение материала с использованием мультимедийных презентаций
2.	<p>Тема 1.2. Методика работы с письменными историческими источниками и исторической литературой Методология исторической науки. Принципы периодизации в истории. Древний мир, Средние века, Новая история, Новейшая история. Общее и особенное в истории разных стран и народов. Роль исторических источников в изучении истории. Археология и вещественные источники. Письменные источники. Исторический источник и научное исследование в области истории. Научная хронология и летосчисление в истории России.</p>	Устное изложение материала с использованием мультимедийных презентаций
3.	<p>Тема 2.1. Мир и Россия в древности и в начальный период Средневековья Евразийское пространство: природно-географические характеристики (в сопоставлении с другими регионами). Происхождение человека. Современные представления об антропогенезе. Находки остатков древних людей на территории современной России (неандертальцы, Денисовский человек). Заселение территории современной России человеком современного вида. Памятники каменного века на территории России. Возникновение общественной организации, государственности, религиозных представлений, культуры и искусства. Основные направления развития и особенности древневосточной, древнегреческой и древнеримской цивилизаций. Античные города-государства Северного Причерноморья. Боспорское царство. Скифы. Кочевые общества евразийских степей. Возникновение христианства.</p>	Устное изложение материала с использованием мультимедийных презентаций

	<p>Средние века: понятие, хронологические рамки, периодизация. Падение Западной Римской империи и образование германских королевств. Франкское государство в VIII–IX вв. Великое переселение народов. Вопрос о славянской прародине и происхождении славян. Расселение славян, их разделение на три ветви: восточных, западных и южных. Славянские общности Восточной Европы. Их соседи: балты и финно-угры. Хозяйство восточных славян, их общественный строй и политическая организация. Возникновение княжеской власти. Религиозные представления. Византийская империя. Особенности политического и социально-экономического развития; императорская власть. Византия и славяне; миссия Кирилла и Мефодия, создание славянской письменности. Страны и народы Восточной Европы, Сибири и Дальнего Востока. Тюркские народы в истории России и мира. Государство Бохай. Волжская Булгария как часть мусульманского мира.</p>	
4.	<p>Тема 2.2. Образование и эволюция государства Русь (IX - начале XIII в.). Русь в IX - первой трети XIII в. Формирование территориально-политической структуры Руси. Первые русские князья: Рюрик, Олег, Игорь, Ольга, Святослав, Владимир. Отношения с Византийской империей, странами Центральной, Западной и Северной Европы, кочевниками европейских степей. Торговые пути. Русь в международной торговле. Принятие христианства и его значение. Причины принятия христианства из Византии. Значение византийского наследия на Руси (право, религия, культура, искусство и др.). Феодальная иерархия и сеньориальная система в Западной Европе. Роль и положение христианской Церкви и духовенства. Великая схизма: православие и католицизм. Средневековый город. Ремесло, цехи, гильдии. Торговля и основные торговые пути. Ганза. Рыцарство. Крестовые походы. Завоевание крестоносцами Константинополя. Мир кочевников. Великая степь в XII в.; объединение монголов и формирование державы Чингисхана. Китай. Экономический и культурный подъем. Империя Сун. Индия. Касты. Индуизм и буддизм. Проникновение ислама. Япония. Своеобразие развития. Самураи. Сёгунат. Особенности общественно-политического строя в период Средневековья в странах Европы и Азии. Общее и особенное.</p>	<p>Устное изложение материала с использованием мультимедийных презентаций</p>
5.	<p>Тема 3.1. Русские земли в середине XIII — XIV в. Особенности политического развития стран Европы. Начало Столетней войны. Османские завоевания на Балканах. Монгольская империя. Завоевания Чингисхана и его потомков. Походы Батые в Восточную и Центральную Европу. Роль Руси в защите Европы. Возникновение под властью Орды единого политико-географического пространства на территории Северной Евразии, включая русские земли. Система зависимости русских княжеств от ордынских ханов. Итальянские фактории в Причерноморье и их роль в</p>	<p>Устное изложение материала с использованием мультимедийных презентаций</p>

	<p>международных отношениях и торговле.</p> <p>Южные и западные русские земли. Возникновение Литовского государства и включение в его состав части русских земель.</p> <p>Северо-западные земли. Эволюция республиканского строя в Новгороде и Пскове. Республики и городские коммуны Средневековья и Раннего Нового времени в Европе. Коммунальное движение и городское право. Итальянские морские республики (Венеция, Генуя), ганзейские города. Католическая церковь в XIII–XIV вв. Папство. Ордена крестоносцев и отношения с ними русских земель. Александр Невский и противостояние экспансии с Запада (Невская битва, Ледовое побоище). Споры в науке и публицистике о его «историческом выборе» между Западом и Востоком.</p> <p>Княжества Северо-Восточной Руси. Борьба за великое княжение Владимирское. Противостояние Твери и Москвы. Михаил Ярославич Тверской как великий князь всея Руси. Усиление Московского княжества.</p> <p>Дмитрий Донской. Куликовская битва. Куликовская битва и ее отражение в древнерусской книжности и исторической памяти. Походы Тохтамыша, Тамерлана и Едигея на Русь. Отношения Руси и Орды: современные научные представления и спорные вопросы. Причины длительности ордынского владычества над русскими землями. Закрепление первенствующего положения московских князей в Северо-Восточной Руси.</p> <p>Перенос митрополичьей кафедры в Москву. Роль православной церкви в ордынский период русской истории. Сергей Радонежский.</p> <p>Народы и государства степной зоны Восточной Европы и Сибири в XIII–XV вв.</p>	
6.	<p>Тема 3.2. Формирование единого Русского государства в конце XV в.</p> <p>Перечень изучаемых элементов содержания: Формирование единого Русского государства в XV в. Европа и мир в эпоху Позднего Средневековья. Образование национальных государств в Европе: общее и особенное. Раннее формирование единого государства (Франция, Англия). Фактор борьбы с внешней угрозой (Арабское владычество и Реконкиста в Испании). Наднациональные государственные образования (Священная Римская империя). Консервация раздробленности в Италии и Германии.</p> <p>Византия эпохи Палеологов. Флорентийская уния. Завоевание Константинополя османами. Падение Византийской империи.</p> <p>Особенности политического развития стран Восточной и Южной Азии. Страны Черной Африки. Америка.</p> <p>Цивилизации Мезоамерики. Расцвет державы инков.</p> <p>Великое княжество Литовское в XIV–XV вв. Грюнвальдская битва. Польско-литовская уния и судьбы западно-русских земель. Роль русского языка западного извода и русской письменности в культуре и повседневной жизни Великого княжества Литовского.</p> <p>Объединение русских земель вокруг Москвы. Дискуссии об альтернативных путях объединения русских земель.</p>	Устное изложение материала с использованием мультимедийных презентаций

	<p>Династическая война в Московском княжестве второй четверти XV в. Великий Новгород и Псков в XV в.: политический строй, отношения с Москвой, Тевтонским орденом в Ливонии, Ганзой, Великим княжеством Литовским. Падение Константинополя и изменение церковно-политической роли Москвы в православном мире. Возникновение доктрины «Москва - третий Рим». Иван III. Присоединение Новгорода и Твери. Нарастание центробежных тенденций в Орде и ее распад на отдельные политические образования. Стояние на Угре. Ликвидация зависимости Руси от Орды. Расширение международных связей Российского государства. Принятие общерусского Судебника. Положение крестьян по Судебнику 1497 г. (Юрьев день). Формирование аппарата управления единого государства. Двор великого князя, государственная символика. Церковь и великокняжеская власть. Иосифляне и нестяжатели.</p>	
7.	<p>Тема 3.3. Древнерусская культура. Дохристианская культура восточных славян и соседних народов. Повседневная жизнь, семейные отношения, материальная культура, верования. Былины. Основные достижения мировой культуры в эпоху Средневековья. Взлет культуры стран ислама в Раннее Средневековье, ее роль в сохранении и передаче наследия античного мира. Культура и искусство Индии, Китая и стран Дальнего Востока в Средние века. Раннехристианское искусство. Романский стиль. Готика. Представления о мире. Богословие и зачатки научных знаний в Средние века. Алхимия. Средневековые университеты. Литература эпохи Средневековья. Эпос («Песнь о Роланде», «Песнь о Нибелунгах», «Эдда» и саги). Проторенессанс в Италии. Данте. Византия, её культура и цивилизация. Отцы Церкви. Древний Константинополь. Софийский собор в Константинополе. Византийское наследие на Руси. Крещение Руси и его роль в дальнейшем развитии русской культуры. Кирилло-мефодиевская традиция. Формирование христианской культуры. Появление письменности и литературы. Основные жанры древнерусской литературы. Летописание («Повесть временных лет»). Жития святых. Княжеско-дружинный эпос («Слово о полку Игореве», «Задонщина»). «Поучение» Владимира Мономаха. «Хождение за три моря» Афанасия Никитина. Начало каменного строительства. Софийские соборы в Киеве, Новгороде, Полоцке. Владимиро-суздальские и новгородские храмы. Возобновление каменного строительства после монгольского нашествия. Приглашение Иваном III иноземных мастеров. Ансамбль Московского Кремля. Древнерусское изобразительное искусство: мозаики, фрески, иконы. Творчество Феофана Грека, Андрея Рублева. Знания о мире и технологии. Обучение и уровень грамотности в древней Руси, берестяные грамоты, граффити.</p>	<p>Устное изложение материала с использованием мультимедийных презентаций</p>

8.	<p>Тема 4.1. Мир к началу Нового времени. Россия в первой трети XVI в. XVI-XVII вв. в мировой истории. Великие географические открытия и начало Нового времени в Западной Европе. Эпоха Возрождения. Реформация и её экономические, политические, социокультурные причины. «Новое время» в Европе как особая фаза всемирно-исторического процесса. Абсолютная монархия в рамках национального государства - основной тип социально-политической организации постсредневекового общества. Развитие капиталистических отношений. Дискуссия об определении абсолютизма. Абсолютизм и восточная деспотия.</p>	<p>Устное изложение материала с использованием мультимедийных презентаций</p>
9.	<p>Тема 4.2. Россия в XVI–XVII вв. Специфика (особенности) становления и развития Российского государства в XV – XVII вв. Иван Грозный: поиск альтернативных путей социально-политического развития России. Реформы Ивана IV, их итоги и последствия. Дискуссия о генезисе самодержавия. «Смутное время»: ослабление государственных начал. Феномен самозванчества. Усиление шляхетско-католической экспансии на Восток. Роль ополчения в освобождении Москвы и изгнании чужеземцев. К. Минин и Д. Пожарский. Земский собор 1613 г. Воцарение династии Романовых. Особенности сословно-представительной монархии в России. Церковь и государство. Церковный раскол; его социально-политическая сущность и последствия. Становление абсолютизма: предпосылки и последствия. Соборное уложение 1649 г.: юридическое закрепление крепостного права и сословных функций. «Бунташный век», социальные выступления народных масс.</p>	<p>Устное изложение материала с использованием мультимедийных презентаций</p>
10.	<p>Тема 4.3. Культура России в XVI–XVII вв. Развитие традиций древнерусской культуры и новые веяния. Распространение грамотности. Решения Стоглавого собора об обучении духовенства. Появление книгопечатания в Западной Европе и в России (Иоганн Гутенберг, Франциск Скорина, Иван Федоров). Культурно-историческое значение этого достижения. Издание азбук и букварей. Систематизация церковнославянского языка в «Грамматике» Мелетия (Смотрицкого). Расцвет историописания в эпоху Ивана Грозного («Степенная книга», «Лицевой летописный свод»). Летописные памятники и полемические сочинения Смутного времени. Издание печатного «Синописа». Расцвет житийной литературы — «собрание святыни» при митрополите Макарии («Великие Минеи Четьи»). «Домострой» — нравственное и практическое значение этой книги. Формирование старообрядческой культуры («Житие протопопа Аввакума»). Развитие шатрового зодчества в XVI в. (церковь Вознесения в Коломенском, собор Василия Блаженного). Появление национального стиля в русской архитектуре XVII в. — «русское узорочье» (Теремной дворец в Кремле, церковь Троицы в Никитниках). Деревянное зодчество. Новые веяния в живописи и архитектуре конца XVII в. Московское барокко. Развитие фресковой живописи и</p>	<p>Устное изложение материала с использованием мультимедийных презентаций</p>

	<p>иконописания (Симон Ушаков).</p> <p>Культура Возрождения, ее отличительные черты. Формирование культуры Нового времени. Ренессанс и барокко в Западной Европе. Гуманистический пафос Возрождения и религиозная вера. Расцвет искусства Италии и «Северное Возрождение». Микеланджело, Леонардо, Рафаэль. П. Рубенс и Рембрандт. Литература эпохи Возрождения и барокко. У. Шекспир, Сервантес, Ф. Рабле.</p> <p>XVII век — век разума. Научная революция. Развитие экспериментального естествознания. Распространение учения Н. Коперника. Г. Галилей, Р. Декарт, И. Ньютон. Новые философские системы и социально-политические учения. Т. Гоббс, Дж. Локк и др. Архитектура и живопись Европы в XVII в. От барокко к классицизму. Д. Веласкес. Европейская литература в XVII в. Ж.-Б. Мольер. Культура и искусство Востока в XVII–XVIII вв.</p> <p>Западное влияние в русской культуре XVII в. и основные каналы его проникновения. Распространение европейских «диковин» в быту русской знати. Перевод памятников европейской литературы (басни Эзопа, сочинения по географии, грамматике, диалектике, риторике). Заимствование силлабического стихосложения из польской литературы и творчество Симеона Полоцкого. Европейская музыка и театр при московском дворе — оркестр Лжедмитрия, «цирк» царевича Алексея Михайловича, иноземные органисты и органная музыка. Создание придворного театра — «Артаксерово действо». Появление иностранных живописцев в Оружейной палате. Выдача царем Федором Алексеевичем «Привилегии» на создание в Москве Академии.</p>	
11.	<p>Тема 5.1. Мир и Россия в эпоху преобразований Петра I. Россия в эпоху преобразований Петра I. Необходимость преобразований. Методы, средства, принципы, цели реформ. Проблема цены преобразований. Использование опыта европейских государств в преобразовании управления, влияние Швеции, Пруссии, других стран. Основание Санкт-Петербурга, становление его в качестве столицы Российской империи. Роль Москвы в системе имперской власти и идеологии.</p> <p>Преобразования в области государственного управления. Основные принципы и результаты: усиление самодержавной власти, централизация, развитие бюрократии. Военная реформа Петра I. Международное положение России к концу XVII в. и основные задачи ее внешней политики. Изменение главного вектора внешней политики России на рубеже XVII и XVIII вв.</p> <p>Экономическое развитие. Внутренняя и внешняя торговля. Социальный протест. Стрелецкие восстания 1682, 1689, 1698 гг. — волнения низов или борьба элит. Сопротивление реформам: осознанная оппозиция или стихийное недовольство.</p> <p>Государство и церковь в эпоху Петра I. Зарождение практики религиозной терпимости. Противоречия в положении представителей других религий (мусульмане, буддисты, иудеи) и инославных конфессий (католики, протестанты). Преобразования в области культуры и быта.</p>	Устное изложение материала с использованием мультимедийных презентации

	<p>Активизация западноевропейских культурных заимствований. Перестройка повседневной жизни горожан и знати по европейскому образцу. Изменение положения женщин. Появление светских праздников и развлечений.</p> <p>Распространение стиля барокко. Перенесение на русскую почву западной архитектуры, живописи и музыки. Открытие первого общедоступного театра. Создание гражданского шрифта и начало книгоиздательства на русском языке. Возникновение прессы.</p> <p>Развитие образования и создание условий для научных исследований и их начало. Создание светских учебных заведений. Перевод научной литературы. Начало научного коллекционирования (Кунсткамера), указ о создании Академии наук.</p> <p>Дискуссии о результатах и историческом значении реформ Петра I.</p>	
12.	<p>Тема 5.2. Эпоха «дворцовых переворотов». 1725–1762 гг. Вопрос о продолжении преобразований Петра I его преемниками. Предпосылки и основные факторы политической нестабильности в России после Петра I. Насильственная смена правящих монархов, отстранение от власти фактических правителей А. Д. Меншикова, Э. И. Бирона. Приход к власти Анны Иоанновны, «затейка верховников», попытка ограничения самодержавия, цели ее сторонников и причины провала. Правление Анны Иоанновны, особенности ее внутренней политики. Правление Елизаветы Петровны. Петр III — результаты его кратковременного правления в сфере внутренней политики.</p> <p>Трансформация абсолютных монархий. Идеи правового государства. Принцип разделения властей. Просвещенный абсолютизм. Модернизация как переход от традиционного к индустриальному обществу. Запад и Восток в XVIII в.: многообразие цивилизаций, их сходство и различия. Россия — «мост» между Западом и Востоком.</p> <p>Проблема «равновесия» в рамках европейского «концерта» держав, устойчивые союзы, противоречия и конфронтация. Колониальный период в истории Северной Америки. Война английских колоний за независимость. Образование Соединенных Штатов Америки. Декларация независимости США.</p> <p>Французская революция конца XVIII в. Декларация прав человека и гражданина. Якобинская диктатура, ее падение. Термидор. Приход к власти Наполеона Бонапарта. Борьба европейских держав против Французской революции и агрессивных устремлений постреволюционных властей Франции. Колониальный период в истории Латинской Америки.</p> <p>Традиционные общества Востока в условиях европейской колониальной экспансии. Османская империя. Индия. Иран. «Закрытие» Китая. Международная торговля. Работоторговля</p>	<p>Устное изложение материала с использованием мультимедийных презентации</p>
13.	<p>Тема 5.3. Россия во второй половине XVIII в. Эпоха Екатерины II.</p> <p>Эпоха Екатерины II. Государственные реформы. Крепостное хозяйство и крепостное право в системе хозяйственных и социальных отношений. Вопрос о</p>	<p>Устное изложение материала с использованием мультимедийных презентации</p>

	<p>крепостном праве и положении крестьян в политике Екатерины II. Обострение социальных противоречий. Восстание под предводительством Емельяна Пугачева. Формирование сословной структуры российского общества. Положение дворянства: привилегии «благородного сословия» и политика правительства по укреплению роли дворянства в качестве господствующего сословия.</p> <p>Взаимоотношения государства и церкви. Секуляризация церковных владений, ее последствия для дальнейшей жизни монастырей. Политика по отношению к старообрядцам, лицам инославных и нехристианских конфессий. Национальная и конфессиональная политика Российской империи. Расширение территории Российского государства.</p> <p>Внешняя политика России середины и второй половины XVIII в. Россия — как одна из ведущих держав на международной арене. Упрочение ее статуса, признание ее в качестве империи. Основные цели Российской империи во внешней политике. Роль России в решении важнейших вопросов международной политики. Россия и революция во Франции.</p> <p>Павел I. Основные черты, особенности и цели его внутренней политики. Вопрос о наличии определенной системы в правлении Павла I или хаотичности его мер. Борьба против влияния Французской революции и участие в коалициях против постреволюционной Франции. Поворот во внешней политике России, переход к союзу с Наполеоном Бонапартом.</p> <p>XVIII век — век Просвещения. Теория естественного равенства. «Общественный договор». «Народный суверенитет». Культ Разума. Идея прогресса. Вопрос о просвещенном абсолютизме в России. Взгляды российских мыслителей по актуальным политическим и социальным проблемам.</p>	
14.	<p>Тема 5.4. Русская культура и наука в XVIII в.</p> <p>Русская культура XVIII в. Идеология Просвещения и ее влияние на развитие русской культуры XVIII в. Школа и образование в России в XVIII в. Воспитание «новой породы» людей — реформа образования Екатерины II. Учреждение Московского университета.</p> <p>Российская наука в XVIII в. Становление российской науки. Роль иностранных ученых, работавших в России (Л. Эйлер, Г. Ф. Миллер). М. В. Ломоносов, значение его деятельности в истории русской науки и просвещения. Изучение страны — главная задача российской науки. Деятельность Академии наук. Географические экспедиции.</p> <p>Новые веяния в русском искусстве. Смена стилей. Влияние европейской художественной культуры. Реформа стихосложения В. К. Тредиаковского и М. В. Ломоносова. Театр Ф. Г. Волкова и складывание системы Императорских театров. Крепостной театр и «крепостная интеллигенция». Создание Академии художеств, расцвет русского портрета. Развитие архитектуры.</p>	Устное изложение материала с использованием мультимедийных презентации
15.	<p>Тема 6.1. Европа и мир в XIX в.</p> <p>Основные факторы и явления мирового развития в XIX в.</p>	Устное изложение материала

	<p>Промышленный переворот в Европе и России: общее и особенное. Влияние идей Просвещения на мировое развитие. Европейские революции XIX в. Наполеоновские войны и Священный союз как система общеевропейского порядка. Формирование европейских наций. Национально-освободительное движение народов Азии, Африки и Америки. Обретение независимости народами Латинской Америки.</p> <p>Промышленный переворот; ускорение процесса индустриализации в XIX в. и его политические, экономические, социальные и культурные последствия. Секуляризация сознания и развитие науки. Романтизм, либерализм, дарвинизм.</p> <p>Внутренняя и внешняя политика России в первой половине XIX в. Значение победы России в войне против Наполеона и освободительного похода России в Европу. Попытки реформирования политической системы России при Александре I; проекты М.М. Сперанского и Н.Н. Новосильцева. Изменения в государственном строе. Зарождение общественного движения. Декабризм. Либеральное направление общественной мысли. Российское самодержавие и «Священный Союз». Консервативно-охранительная политика Николая I. Кодификация законодательства М. Сперанским. Территориальное расширение границ государства. Крымская война, её итоги и последствия. «Золотой век» русской культуры. Просвещение и наука.</p>	с использованием мультимедийных презентации
16.	<p>Тема 6.2. Россия в первой половине XIX в</p> <p>Основные факторы и явления мирового развития во второй половине XIX в. Переход ведущих государств на стадию монополистического капитализма. Воссоединение Италии и Германии. Гражданская война в США. Европейский колониализм и общества Востока, Африки, Америки в XIX в. Развитие Европы во второй половине XIX в. Франко-прусская война. Бисмарк и объединение германских земель. Образование военно-политических блоков, милитаризация европейских государств. Научно-технический прогресс.</p>	Устное изложение материала с использованием мультимедийных презентации
17.	<p>Тема 6.3. Россия в эпоху Великих реформ</p> <p>Великие реформы Александра II. Предпосылки и причины преобразований. Отмена крепостного права и её итоги. Внутриполитические преобразования 60-70-х гг. Земская, городская, военная, судебная реформы. Противоречивость и непоследовательность реформ. Контрреформы Александра III. Консервация общественных отношений, стагнация политической системы, борьба с революционным и либеральным направлениями общественной мысли. Внешняя политика России. Присоединение Средней Азии</p>	Устное изложение материала с использованием мультимедийных презентации
18.	<p>Тема 6.4. Мир и Россия на рубеже XIX — начала XX в</p> <p>Особенности складывания капиталистического (индустриального) общества в России в пореформенный период. Изменение социальной структуры общества. Положение рабочего класса и крестьянства. Духовная жизнь и культура России во второй половине XIX в. Идейные течения и общественно-политическая жизнь российского общества. Формирование</p>	Устное изложение материала с использованием мультимедийных презентации

	<p>общественных движений: консервативно-охранительное, революционно-демократическое и либеральное.</p> <p>Народничество: зарождение, идеология, практика. Рабочее движение и распространение марксизма. Появление социал-демократических организаций в России. Борьба за революционное преобразование общества.</p> <p>Новая фаза европейского капитализма. Вступление ведущих западных держав в стадию империализма.</p> <p>Завершение раздела мира и борьба за колонии.</p> <p>Особенности становления капитализма в колониально зависимых странах. «Пробуждение Азии» - первая волна буржуазных антиколониальных революций.</p> <p>Российская экономика конца XIX - начала XX вв.: подъемы и кризисы, их причины. Монополизация промышленности и формирование финансового капитала.</p> <p>Доля иностранного капитала в российской промышленности. Форсирование российской индустриализации «сверху». Усиление государственного регулирования экономики. Реформы С.Ю. Витте. Русская деревня в начале века. Обострение споров вокруг решения аграрного вопроса. Первая российская революция.</p> <p>Столыпинская аграрная реформа: сущность, итоги, последствия.</p> <p>Политические партии в России начала века: генезис, классификация, программы, тактика. Опыт думского «парламентаризма» в России.</p>	
19.	<p>Тема 6.5. Первая мировая война и Россия</p> <p>Перечень изучаемых элементов содержания: I мировая война: предпосылки, ход, итоги. Влияние первой мировой войны на европейское развитие. Участие России в Первой мировой войне. Истоки общенационального кризиса.</p> <p>Кризис власти в годы войны и его истоки. Влияние войны на приближение общенационального кризиса. Свержение монархии в ходе Февральской революции. Альтернативы развития России после Февральской революции.</p> <p>Временное правительство и Советы. Выбор пути развития народами России от Февраля к Октябрю 1917 года.</p>	Устное изложение материала с использованием мультимедийных презентации
20.	<p>Тема 6.6. Культура и наука в России XIX — начала XX в.</p> <p>Русская культура в XIX в. Система просвещения. Наука и техника. Печать. Литература и искусство. Быт города и деревни. Общие достижения и противоречия.</p>	Устное изложение материала с использованием мультимедийных презентации
21.	<p>Тема 7.1 Великая российская революция 1917 г. и ее влияние на судьбы народов мира</p> <p>Великая российская революция 1917 г., её причины и основные этапы. Расстановка политических и социальных сил накануне и в ходе Февральской революции. Временное правительство, его состав, внутренняя и внешняя политика. Советы рабочих, солдатских и крестьянских депутатов, их состав. Двоевластие. Возможности мирного развития революции. Июньский кризис и его последствия. События 3-5 июля 1917 г. в Петрограде. Корниловской мятеж и его последствия. Распад унитарного государства и общенациональный кризис осенью 1917 года. Победа вооруженного восстания в Петрограде. Октябрьская революция и установление Советской власти. II Всероссийский съезд советов: его состав и решения.</p>	Устное изложение материала с использованием мультимедийных презентации

22.	<p>Тема 7.2. Гражданская война и военная интервенция в России Выход Советской России из Первой мировой войны. Обострение внутривосточной ситуации к лету 1918 года. Причины и сущность гражданской войны, ее хронологические рамки, этапы. Интервенция в России: ее этапы, цели, формы, география, масштабы и результаты. Белое движение: социальный состав, идеология, программы, лидеры. Программа и вооруженные формирования «третьей силы» («зеленые»).</p>	Устное изложение материала с использованием мультимедийных презентаций
23.	<p>Тема 7.3. Первые преобразования советской власти: характер и особенности Политические, социально-экономические и культурные преобразования Советской власти. Контрреволюционные выступления. Роспуск Учредительного собрания. III Всероссийский съезд советов, его решения. Конституция 1918 г., ее основные положения. Политика военного коммунизма: причины, цели, методы и результаты. Строительство Красной армии. Польско-советская война 1919-1920 г.: ее причины, ход и результаты. Изгнание интервентов с территории РСФСР. Внутренние и внешние факторы победы большевиков. Влияние Октябрьской социалистической революции на мировой исторический процесс. Российская эмиграция.</p>	Устное изложение материала с использованием мультимедийных презентаций
24.	<p>Тема 8.1. Мир и Советский Союз в 20-30-е гг. XX в. Внешнее и внутреннее положение страны в начале 20-х годов. X съезд РКП(б) и его решения. Переход к мирному социалистическому строительству. Цели, задачи и основные направления новой экономической политики. Изменения в политической и социальной сферах жизни общества. Окончательное складывание однопартийной политической системы. Создание ВКП(б), её место и роль в государстве. Внутривнутрипартийные процессы в ВКП(б), борьба с оппозицией в правящей партии. ВКП(б) и другие социалистические партии. Роль Советов в хозяйственно-экономической и политической жизни страны. Профсоюзы и др. общественные организации. Военная реформа 1924-1925 гг. и реорганизация советских вооруженных сил в 20-е годы. Политическая система страны в 30-е гг. и её особенности. Массовые политические репрессии, «большой террор» в 1937-1938 гг.</p>	Устное изложение материала с использованием мультимедийных презентаций
25.	<p>Тема 8.2. СССР в эпоху НЭПа. Образование СССР. Политические дискуссии и выбор пути хозяйственного и социально-политического развития страны. Итоги и противоречия НЭПа. Международное положение СССР. Итоги восстановления экономики и причины свертывания НЭПа. Программные положения большевиков по национальному вопросу. Образование СССР: предпосылки, поиск форм национально-государственного устройства. Проекты «федерализации» и «автономизации». Декларация и договор об образовании СССР 30 декабря 1922 года. Конституция СССР 1924 г. и создание конституционных органов власти Союза ССР. Развитие советской федерации в 20-е годы. Проблема социально-</p>	Устное изложение материала с использованием мультимедийных презентаций

	экономического развития отсталых районов СССР. «Коренизация» государственного аппарата республик. Роль РСФСР в культурном развитии советских республик.	
26.	Тема 8.3. Форсированная модернизация советского государства в 30-е годы Мировой экономической кризис и СССР. Внешнеполитическое положение страны в начале 30-х годов. Курс на строительство социализма в условиях враждебного окружения. Индустриализация в СССР: характерные черты, методы и средства. Политика сплошной коллективизации: цели, основные этапы, методы и средства. Культурное строительство. Стахановское и иные виды социалистического труда. Результаты форсированной модернизации советского общества.	Устное изложение материала с использованием мультимедийных презентации
27.	Тема 8.4. Международное положение СССР в конце 30-х годов и укрепление обороноспособности страны Геополитическая ситуация после окончания Первой мировой войны. Версальская система международных отношений. Политическая изоляция Советской России и СССР. Зарождение и развитие международного коммунистического движения. Коминтерн и его деятельность. Международное положение СССР в 20-е годы. Антисоветская деятельность российской эмиграции за рубежом, планы военного нападения на СССР. Внешняя политика СССР в 1920-е годы, Генуэзская и Гаагская конференции. Прорыв дипломатической изоляции. Рапальский договор с Германией и советско-германское сотрудничество в 1920-е годы. Советско-британские и советско-французские отношения: сложности становления, проблемы и противоречия. СССР и малая Антанта. СССР и страны Востока в 20-е годы. Появление первого очага войны на Дальнем Востоке. Итальянский фашизм и германский нацизм. Фашизация Европы, Азии и Латинской Америки в 30-е годы. Антикоминтерновский пакт и образование блока фашистских государств. Политика умиротворения агрессора. Кризис Версальско-Вашингтонской системы. СССР и Лига наций. Внешнеполитический курс СССР на создание системы коллективной безопасности. Коминтерн и борьба с фашизмом. Внешнеполитический курс СССР в конце 30-х годов. Советско-германский договор 23 августа 1939 г. о ненападении и секретные протоколы. Вооруженный конфликт на Халхин-Голе и оз. Хасан. Вхождение в состав СССР Западной Белоруссии, Западной Украины, Литвы, Латвии, Эстонии, Бессарабии и Северной Буковины. Советско-финляндская война: причины, политические и военные итоги для СССР. Экономический и военный потенциал СССР к концу 30-х гг. Меры по укреплению обороноспособности страны, подготовке СССР к отражению фашистской агрессии.	Устное изложение материала с использованием мультимедийных презентации
28.	Тема 8.5. Советская культура и наука (1917 – конец 30-х годов) Культурное развитие СССР в 20-е годы. Советская архитектура. Литературное творчество, театр, живопись, скульптура, музыка. Советский авангард. Идеологические	Устное изложение материала с использованием мультимедийных презентации

	приоритеты. Изменения в быту. Советская власть и РПЦ. Обновленческая и катакомбные церкви. Курс на создание атеистического общества. Развитие научных учреждений.	
29.	<p>Тема 9.1. Вторая мировая война: причины, характер, особенности</p> <p>Вторая мировая война, её участники, основные периоды. Проблема начала Второй мировой войны в отечественной и зарубежной историографии. Причины и характер Великой Отечественной войны. Периодизация истории Великой Отечественной войны. Стратегические планы Германии и нападение на СССР. Срыв плана молниеносной войны. Московская битва и весенняя кампания 1942 г., их значение. Эвакуация и перестройка страны на военный лад.</p>	Устное изложение материала с использованием мультимедийных презентации
30.	<p>Тема 9.2. Советское общество в годы Великой Отечественной войны 1941-1945 гг.</p> <p>Всенародный характер войны. Партизанское и подпольное движение в годы войны. Советский тыл и его роль в победе над врагом. Создание чрезвычайных органов управления. Идеологическая работа на фронте и в тылу. Государственно-церковные отношения в годы войны. Сталинградская битва, ее военно-политическое и международное значение. Завершение коренного перелома в ходе войны.</p> <p>Создание антигитлеровской коалиции: взаимодействия и разногласия союзников. Проблема открытия второго фронта. Тегеранская конференция. Завершающий период войны: освобождение территории СССР и освободительный поход в Европу. Ялтинская конференция союзников. Берлинская операция. Капитуляция фашистской Германии. Потсдамская конференция. Международное значение победы Советского Союза в Великой Отечественной войне. Участие СССР в войне с Японией. Атомная бомбардировка Хиросимы и Нагасаки. Разгром Квантунской армии. Капитуляция Японии. Роль союзников в победе над Японией. Окончание Второй мировой войны.</p>	Устное изложение материала с использованием мультимедийных презентации
31.	<p>Тема 9.3. Источники и факторы победы советского народа в Великой Отечественной войне 1941-1945 гг.</p> <p>Быстрая мобилизация экономической системы. Чрезвычайные меры по переводу экономики на военные рельсы, разработка военно-хозяйственного плана производства всех видов вооружения и боеприпасов, усиление жесткой системы централизованного управления промышленностью, транспортом, сельским хозяйством. Создание специальных наркоматов по выпуску отдельных видов вооружений, Комитета производственного и вещевого снабжения армии, Совета по эвакуации. Организаторская деятельность Коммунистической партии, которую поддерживал народ как фактор победы. Военная помощь союзников и программа ленд-лиза. Идеология, способствующая укреплению патриотизма, межнациональному единству народов СССР.</p>	Устное изложение материала с использованием мультимедийных презентации
32.	<p>Тема 9.4. Мобилизация общества и государства в годы Великой Отечественной войны 1941-1945 гг.</p> <p>Всеобщая воинская мобилизация. Создание</p>	Устное изложение материала с использованием

	государственного Комитета обороны под руководством И.Сталина. Поддержание и повышение боеготовности Советских Вооруженных сил. Массовое патриотическое движение: истребительные батальоны, народное ополчение. Развертывание военного производства и трудовая мобилизация советских граждан.	мультимедийных презентации
33.	Тема 10.1. Мир и Советский Союз во второй половине XX в. Учреждение ООН. Нюрнбергский процесс. Цена победы СССР в войне. «Холодная война». Создание НАТО. План Маршалла и окончательное разделение Европы. Возникновение стран народной демократии и взаимоотношения СССР с ними. Создание Коминформа. Совет экономической взаимопомощи (СЭВ) и ОВД. Восстановление народного хозяйства в годы IV пятилетки. Идеологические кампании послевоенных лет. СССР в период «оттепели». Разоблачение культа личности на XX съезде КПСС и реакция на антисталинизм Н.С. Хрущева в СССР и в мире. Принятие новой программы КПСС. СССР и страны социализма. Советско-американские отношения. Карибский кризис. СССР и страны «третьего мира».	Устное изложение материала с использованием мультимедийных презентации
34.	Тема 10.2. Восстановление и развитие страны после окончания войны (1945- сер. 60-х гг.) Трудности послевоенного переустройства. Восстановление народного хозяйства. Ориентация на первоочередное восстановление тяжёлой промышленности. Планы 4 и 5 пятилеток. Развитие сельского хозяйства. Засуха 1946 года и падение урожайности. Денежная реформа 1947 года и отмена карточной системы. Рост производства товаров массового спроса.	Устное изложение материала с использованием мультимедийных презентации
35.	Тема 10.3. Советский Союз в период перехода к постиндустриальному обществу (сер. 60-х – сер. 80-х гг.) Отставка Н.С. Хрущева и изменения в политическом курсе. Концепция развитого социализма. Конституция 1977 г.: разработка, обсуждение, основные положения. Политическое и социально-экономическое развитие СССР в 1965-1984 гг. Диссидентское движение в СССР: его цели, этапы, течения, лидеры. Хозяйственная реформа 1965 г. в промышленности и сельском хозяйстве: подготовка, задачи, методы их решения. Внешняя политика СССР. Разрядка международной напряженности. Новый виток «холодной войны».	Устное изложение материала с использованием мультимедийных презентации
36.	Тема 10.4. Период «перестройки» и распада СССР (1985–1991) Концепция перестройки и ее стратегия. Курс на ускорение социально-экономического развития (1985-1986 гг.). Политика «перестройки» (1987-1991 гг.). Изменения в политической системе. Союзный центр и советские республики в 1988-1991 гг. Общесоюзный референдум 17 марта 1991 г. и Новоогаревский процесс. Политический кризис августа 1991 г. Демонтаж общесоюзных структур СССР (сентябрь - декабрь 1991 г.). Беловежское соглашение 8 декабря 1991 г. «Новое политическое мышление» и изменения в концепции советской внешней политики. Западные державы и СССР в 1990-1991 гг. Дезинтеграция стран Восточной Европы и развал	Устное изложение материала с использованием мультимедийных презентации

	«социалистического содружества». Ликвидация ОВД. Вывод советских войск из Афганистана. Итоги политики «перестройки» М.С. Горбачева. Распад СССР и его последствия. Наука и культура в Советском Союзе во второй половине XX века.	
37.	<p>Тема 10.5. Культура, наука и спорт в СССР во второй половине XX в.</p> <p>Особенности развития культуры в послевоенный период. Идеологическое противостояние с Западным миром и активная антизападная пропаганда. Восстановление работы школ, открытие новых высших учебных заведений. Развитие научных исследований, связанных с обороной: атомной энергетики, ракетостроения, радиотехники, электроники, успехи советских ученых. Советская литература. Тема войны в творчестве советских писателей. Советский кинематограф. Социалистический реализм и его проявления в литературе, архитектуре, живописи, скульптуре.</p>	Устное изложение материала с использованием мультимедийных презентаций
38.	<p>Тема 11.1. Россия и мир на рубеже тысячелетий (конец 80-х – 90-е гг. XX в.)</p> <p>РФ и мир в конце 80-х – начале 90-х гг. XX века. Трансформация экономического и политического строя в России. «Шоковая терапия» экономических реформ в начале 90-х годов. Октябрьские события 1993 г. и демонтаж системы власти Советов. Конституция РФ 1993 г. Новая политическая система. Президентская республика и многопартийные выборы. Федеративная дезинтеграция. Власть и общество в России в 90-е годы. Личность Б.Н. Ельцина. Борьба с политическим терроризмом на Кавказе. Разгосударствление и приватизация государственной собственности. Военная реформа. Дефолт 1998 года. Социальная цена и первые результаты реформ. Глобализация мирового экономического, политического и культурного пространства. Гегемония США. Агрессия США и НАТО против Афганистана, Ирака, Ливии. Расширение ЕС. «Зона евро». Социалистическая модель в Латинской Америке. Внешняя политика Российской Федерации в 1991–1999 годы. Расширение НАТО на Восток и проблема безопасности страны. Россия и СНГ. Союз России и Республики Беларусь. Россия в системе мировой экономики и международных связей. Наука, культура, образование в рыночных условиях.</p>	Устное изложение материала с использованием мультимедийных презентаций
39.	<p>Тема 11.2. Россия в первой четверти XXI в.</p> <p>Россия и мир в XXI веке. Глобализация мирового экономического, политического и культурного пространства. Повышение роли КНР в мировой экономике и политике. Мировой финансовый и экономический кризис 2008 г. Международный терроризм. Россия в первые десятилетия XXI в. Обострение обстановки на Северном Кавказе, война в Чечне. В.В. Путин. Продолжение рыночных реформ, стабилизация внутренней обстановки и политического строя. Власть и РПЦ. Государство и общество. Партийная система страны. Избирательные кампании. Изменение вектора внешней политики. Региональные и глобальные интересы России. Возвращение Крыма в состав России. Реакция Запада на вхождение Крымского полуострова/Крыма в состав РФ.</p>	Устное изложение материала с использованием мультимедийных презентаций

	<p>Оказание военной помощи Сирии. Действия руководства РФ по созданию многополярного мира. Роль Российской Федерации в современном мировом сообществе. Современный период строительства ВС РФ. Направленность и итоги общественного развития РФ в постсоветское время. Наука и культура России в XXI столетии.</p>	
--	--	--

**Приложение № 2 к методическим материалам
по дисциплине (модулю). Конспекты
практических (семинарских) занятий по
дисциплине (модулю)**

**КОНСПЕКТЫ ПРАКТИЧЕСКИХ (СЕМИНАРСКИХ) ЗАНЯТИЙ ПО
ДИСЦИПЛИНЕ (МОДУЛЮ)**

Учебная дисциплина: **История России**

Тема 1.2. Методика работы с письменными историческими источниками и исторической литературой.

Цели занятия: уяснить особенности работы с письменными историческими источниками и исторической литературой.

Структура практического (семинарского) занятия.

№ п/п	Содержание (кратко)	Методы и средства обучения
1.	Понятие и виды исторических источников.	Опрос, оценка знаний студентов
2..	Разновидности и особенности письменных исторических источников.	Опрос, оценка знаний студентов
3.	Электронные исторические источники.	Опрос, оценка знаний студентов
4.	Правила и методы изучения письменных исторических источников.	Опрос, оценка знаний студентов

Содержание практического (семинарского) занятия и взаимодействие с аудиторией.

Форма практического задания:

1. изучить и законспектировать исторический текст по заданию преподавателя.

1. Лекции В.О. Ключевского:

1.1. "Происхождение крепостного права в России",

1.2. "Наброски по варяжскому вопросу",

1.3. Наброски к курсу "Новейшая история Западной Европы в связи с историей России"

2. Опрос с элементами научной дискуссии

Вопросы для обсуждения:

1. Понятие и виды исторических источников.

2. Разновидности и особенности письменных исторических источников.

3. Электронные исторические источники.

4. Правила и методы изучения письменных исторических источников.

5. Историческая литература и её особенности.

Тема 2.2. Образование и эволюция государства Русь (IX - начале XIII в.). Русь в IX - первой трети XIII в.

Цели занятия: дать студентам общее представление об образовании Древнерусского государства и древней истории России.

Структура практического (семинарского) занятия.

№ п/п	Содержание (кратко)	Методы и средства обучения
1.	Формирование территориально-политической структуры Руси.	Опрос с элементами научной дискуссии, оценка знаний студентов
2..	Принятие христианства и его значение.	Опрос с элементами научной дискуссии, оценка знаний студентов
3.	Территория и население государства Русь. Русская земля в конце X — XII в.	Опрос с элементами научной дискуссии, оценка знаний студентов

Содержание практического (семинарского) занятия и взаимодействие с аудиторией.

Задания к практическому занятию:

1. тестирование

Примерные вопросы теста:

1. В какой период происходило формирование Древнерусского государства?

- а) VII-VIII вв.
- б) XII-XIII вв.
- в) IX-X вв.
- г) XIV-XV вв.

2. Какие из перечисленных ниже племен НЕ являлись славянскими?

- а) вятичи, кривичи
- б) поляне, древляне, уличи
- в) эсты, ливы, готы
- г) радимичи, лендзяне, висляне

3. В чем был главный социально-политический смысл реформ 946 г. об «уроках» и «погостах» проведенной княгиней Ольгой?

- а) реформа упорядочила систему «полюдь»
- б) реформа стала средством признания всеми славянскими племенами политического лидерства Киева
- в) реформа привела к усилению вертикали власти
- г) реформа привела к появлению общины

4. Форма взимания дани с подвластного населения в Древнерусском государстве

- а) барщина
- б) ясак
- в) полюдь
- г) оброк

5. Князь, почти всю жизнь участвовавший в военных походах и погибший от печенегов

- а) Святослав
- б) Олег
- в) Игорь
- г) Владимир

2. Опрос с элементами научной дискуссии

Вопросы для обсуждения:

1. Зарождение государственности на Руси: предпосылки и характерные черты.
2. Эволюция древнерусской государственности в X - XIII вв.
3. Новгород как центр освоения Севера Восточной Европы.
4. Политический строй русских княжеств.
5. Культура древней Руси.
6. Византия и Русь.

Тема 3.2. Формирование единого Русского государства в конце XV в.

Цели занятия: дать студентам общее представление об основных событиях XV века в отечественной и мировой истории

Структура практического (семинарского) занятия.

№ п/п	Содержание (кратко)	Методы и средства обучения
1.	Европа и мир в эпоху позднего средневековья.	Опрос с элементами научной дискуссии, оценка знаний студентов
2..	Особенности политического развития стран Восточной и Южной Азии	Опрос с элементами научной дискуссии, оценка знаний студентов
3.	Объединение русских земель и династическая война в московском княжестве	Опрос с элементами научной дискуссии, оценка знаний студентов
4.	Международные связи Российского государства во второй половине XV века.	Опрос с элементами научной дискуссии, оценка знаний студентов

Содержание практического (семинарского) занятия и взаимодействие с аудиторией.

Задания к практическому занятию:

1. эссе/реферат по исторической тематике

Примерная тематика:

1. Особенности политического устройства Новгорода.
2. Психологический портрет А. Невского.
3. Ордынское иго в свете новейшей историографии.
4. Политическая культура в эпоху Реформации.

2. Опрос с элементами научной дискуссии

Вопросы для обсуждения:

1. Объединение русских земель вокруг Москвы.
2. Падение Константинополя и изменение церковно-политической роли Москвы в православном мире.
3. Иван III и создание единого русского государства в XV в.
4. Завершение объединения русских земель вокруг Москвы в правление Василия III.
5. Международное положение России в конце XV в.

Тема 3.3. Древнерусская культура

Цели занятия: познакомить студентов с основными достижениями мировой культуры Средневековья, древней и средневековой Руси.

Структура практического (семинарского) занятия.

№ п/п	Содержание (кратко)	Методы и средства обучения
1.	Дохристианская культура восточных славян и соседних народов.	Опрос с элементами научной дискуссии, оценка знаний студентов
2..	Основные достижения мировой культуры в эпоху Средневековья.	Опрос с элементами научной дискуссии, оценка знаний студентов
3.	Культура Византии	Опрос с элементами научной дискуссии, оценка знаний студентов
4.	Крещение Руси и его роль в дальнейшем развитии русской культуры	Опрос с элементами научной дискуссии, оценка знаний студентов

Содержание практического (семинарского) занятия и взаимодействие с аудиторией.

Задания к практическому занятию:

1. эссе/реферат по исторической тематике

Примерная тематика:

1. Дохристианская культура восточных славян.
2. Византийское наследие на Руси.
3. Обучение и уровень грамотности в древней Руси.
4. Древнерусское изобразительное искусство.

2. Опрос с элементами научной дискуссии

Вопросы для обсуждения:

1. Основные достижения мировой культуры в эпоху Средневековья.
2. Православная церковь и народная культура.
3. Древнерусское изобразительное искусство.
4. Каменное строительство на Руси.
5. Литературное творчество на Руси.
6. Неортодоксальные религиозные течения.

Тема 4.2. Россия в XVI–XVII вв.

Цели занятия: познакомить студентов с главными событиями российской истории в XVI–XVII вв.

Структура практического (семинарского) занятия.

№ п/п	Содержание (кратко)	Методы и средства обучения
1.	Реформы Ивана IV, их итоги и последствия.	Опрос с элементами научной дискуссии, оценка знаний студентов
2..	Территориальное расширение Российского государства к началу XVI в.	Опрос с элементами научной дискуссии, оценка знаний студентов
3.	«Смутное время»: причины и последствия.	Опрос с элементами научной дискуссии, оценка знаний студентов
4.	Россия в эпоху первых Романовых.	Опрос с элементами научной дискуссии, оценка знаний студентов

Содержание практического (семинарского) занятия и взаимодействие с аудиторией.

Задания к практическому занятию:

1. разработка мультимедийной презентации по исторической тематике

Примерная тематика презентаций:

1. «Огораживание» в истории Англии.
2. Представительные учреждения во Франции и России.
3. Влияние культуры Возрождения на Россию.
4. Иван Федоров и книгопечатание в России.
5. Лица Смутного времени: политический портрет и черты характера (на выбор).

2. Опрос с элементами научной дискуссии

Вопросы для обсуждения:

1. Реформы Ивана IV, их итоги и последствия.
2. Территориальное расширение Российского государства к началу XVI в.
3. «Смутное время»: причины и последствия.
4. Россия в эпоху первых Романовых.
5. Закрепощение русского народа: основные этапы и последствия.
6. «Бунташный век», социальные выступления народных масс.
7. Россия и Вестфальская система международных отношений.
8. Международное положение России в конце XVII в.

Тема 4.3. Культура России в XVI–XVII вв.

Цели занятия: Познакомить студентов наиболее важными достижениями отечественной культуры XVI–XVII вв.

Структура практического (семинарского) занятия.

№ п/п	Содержание (кратко)	Методы и средства обучения
1.	Развитие традиций древнерусской культуры	Опрос с элементами научной дискуссии, оценка знаний студентов
2..	Появление книгопечатания в Западной Европе и в России	Опрос с элементами научной дискуссии, оценка знаний студентов
3.	Культура Возрождения, ее отличительные черты.	Опрос с элементами научной дискуссии, оценка знаний студентов
4.	Западное влияние в русской культуре XVII в.	Опрос с элементами научной дискуссии, оценка знаний студентов

Содержание практического (семинарского) занятия и взаимодействие с аудиторией.

Задания к практическому занятию:

1. Развитие традиций древнерусской культуры
2. Появление книгопечатания в Западной Европе и в России
3. Культура Возрождения, ее отличительные черты.
4. Западное влияние в русской культуре XVII в.

Темы докладов, сообщений и презентаций:

5. Европейская музыка и театр при московском дворе/
6. Московское барокко.
7. Развитие фресковой живописи и иконописания (Симон Ушаков)

Тема 5.1. Мир и Россия в эпоху преобразований Петра I.

Цели занятия: уяснить содержание реформ и Петра I и их влияние на культурно-историческое развитие России.

Структура практического (семинарского) занятия.

№ п/п	Содержание (кратко)	Методы и средства обучения
1.	Характерные черты эпохи Нового времени в Европе и Азии.	Опрос с элементами научной дискуссии, оценка знаний студентов
2..	Преобразования Петра I: необходимость и значение.	Опрос с элементами научной дискуссии, оценка знаний студентов
3.	Экономическая и социальная политика Петра I.	Опрос с элементами научной дискуссии, оценка знаний студентов
4.	Преобразования в области государственного управления.	Опрос с элементами научной дискуссии, оценка знаний студентов

Содержание практического (семинарского) занятия и взаимодействие с аудиторией.

Задания к практическому занятию:

1. Реферат.

Примерная тематика рефератов:

1. Социальная работа в эпоху Петра I.
2. Академия наук России: состав и направления деятельности.
3. Командиры гвардейских полков: историко-социологическая характеристика.
4. Экономическая и социальная политика Петра I.

2. Опрос с элементами научной дискуссии

Вопросы для обсуждения:

1. Характерные черты эпохи Нового времени в Европе и Азии.
2. Преобразования Петра I: необходимость и значение.
3. Экономическая и социальная политика Петра I.
4. Преобразования в области государственного управления.
5. Военная реформа и ее значение.
6. Формирование сословной структуры общества.
7. Наука и культура в первой четверти XVIII века.

Тема 5.3. Россия во второй половине XVIII в. Эпоха Екатерины II.

Цели занятия: уяснить содержание государственных реформ Екатерины II, особенности внутренней и внешней политики второй половины XVIII века

Структура практического (семинарского) занятия.

№ п/п	Содержание (кратко)	Методы и средства обучения
1.	Государственные реформы Екатерины II.	Опрос с элементами научной дискуссии, оценка знаний студентов
2..	Экономическая политика и ее последствия.	Опрос с элементами научной дискуссии, оценка знаний студентов
3.	Внутренняя политика в отношении дворянского сословия.	Опрос с элементами научной дискуссии, оценка знаний студентов
4.	Крепостное право в эпоху Екатерины II.	Опрос с элементами научной дискуссии, оценка знаний студентов

Содержание практического (семинарского) занятия и взаимодействие с аудиторией.

Задания к практическому занятию:

1. Реферат.

Примерная тематика рефератов:

1. Присоединение Крыма: основные этапы и значение.
2. Крепостное право в произведении А.Н. Радищева «Путешествие из Петербурга в Москву».
3. Павел Первый: рыцарь или самодур?
4. Государственные реформы Екатерины II.

2. Опрос с элементами научной дискуссии

Вопросы для обсуждения:

1. Экономическая политика Екатерины II и ее последствия.
2. Внутренняя политика в отношении дворянского сословия.
3. Крепостное право в эпоху Екатерины II.
4. Развитие просвещения и образования во второй половине XVIII в.
5. Внешняя политика России: характер и особенности.

Тема 6.3. Россия в эпоху Великих реформ.

Цели занятия: познакомить студентов с содержанием и последствиями реформ второй половины XIX века.

Структура практического (семинарского) занятия.

№ п/п	Содержание (кратко)	Методы и средства обучения
-------	---------------------	----------------------------

п		
1.	Предпосылки и причины преобразований.	Опрос с элементами научной дискуссии, оценка знаний студентов
2..	Противоречивость и непоследовательность реформ.	Опрос с элементами научной дискуссии, оценка знаний студентов
3.	Сущность и содержание Крестьянской реформы 1861 г.	Опрос с элементами научной дискуссии, оценка знаний студентов
4.	Земская, городская, военная, судебная реформы.	Опрос с элементами научной дискуссии, оценка знаний студентов

Содержание практического (семинарского) занятия и взаимодействие с аудиторией.

Задания к практическому занятию:

1. Реферат.

Примерная тематика рефератов:

1. Лица «золотого века» русской культуры (на выбор).
2. Российское самодержавие и «Священный Союз».
3. Либеральные реформы в эпоху Александра I.
4. Зарождение общественного движения. Декабризм.
5. Консервативно-охранительная политика Николая I.
6. Крымская война, её итоги и последствия.

2. Опрос с элементами научной дискуссии

Вопросы для обсуждения:

1. Предпосылки и причины преобразований.
2. Противоречивость и непоследовательность реформ.
3. Сущность и содержание Крестьянской реформы 1861 г.
4. Земская, городская, военная, судебная реформы.
5. Историческое значение преобразований.
6. Международное положение России во второй половине XIX в.

Тема 6.4. Мир и Россия на рубеже XIX — начала XX в.

Цели занятия: познакомить студентов с ключевыми событиями отечественной и мировой истории XIX — начала XX вв.

Структура практического (семинарского) занятия.

№ п/п	Содержание (кратко)	Методы и средства обучения
1.	Особенности развития российской экономики конца XIX - начала XX вв.	Опрос с элементами научной дискуссии, оценка знаний студентов
2..	Первая российская революция и ее значение.	Опрос с элементами научной дискуссии,

		оценка знаний студентов
3.	Столыпинская аграрная реформа: сущность, итоги, последствия.	Опрос с элементами научной дискуссии, оценка знаний студентов
4.	Трансформация политического строя России в начале XX столетия.	Опрос с элементами научной дискуссии, оценка знаний студентов

Содержание практического (семинарского) занятия и взаимодействие с аудиторией.

Задания к практическому занятию:

1. Реферат.

Примерная тематика рефератов:

1. Открытие Антарктиды: замысел, этапы, значение.
2. Политический портрет Николая I.
3. Декабристы в Сибири и на Кавказе.
4. Становление В. И. Ульянова-Ленина как политического лидера.
5. Первая русская революция в Москве.
6. Зерновой экспорт России: благо или несчастье России?

2. Опрос с элементами научной дискуссии

Вопросы для обсуждения:

1. Вступление ведущих западных держав в стадию империализма.
2. Завершение раздела мира и борьба за колонии.
3. Реформы С.Ю. Витте и их последствия.
4. Особенности развития российской экономики конца XIX - начала XX вв.
5. Первая российская революция и ее значение.
6. Столыпинская аграрная реформа: сущность, итоги, последствия.
7. Трансформация политического строя России в начале XX столетия.

Тема 7.3. Первые преобразования советской власти: характер и особенности

Цели занятия: проанализировать мероприятия советской власти в сфере промышленности, транспорта, банковской системы, внешней торговли, преобразования в социальной сфере.

№ п/п	Содержание (кратко)	Методы и средства обучения
1.	1. Социально-экономическая и политическая ситуация в стране осенью 1917 г. и программа РСДРП(б) по выходу из кризиса.	Опрос с элементами научной дискуссии, оценка знаний студентов
2..	2. Мероприятия советской власти в области промышленности, транспорта, банковской системы, внешней торговли в 1917-1918 гг.	Опрос с элементами научной дискуссии, оценка знаний студентов
3.	3. Декрет «О земле» и первые аграрные преобразования.	Опрос с элементами научной дискуссии, оценка знаний студентов
4.	4. Социальные преобразования советской власти, создание системы социальной защиты трудящихся.	Опрос с элементами научной дискуссии, оценка знаний студентов

Содержание практического (семинарского) занятия и взаимодействие с аудиторией.

Задания к практическому занятию:

Опрос с элементами научной дискуссии

Вопросы для обсуждения:

1. Социально-экономическая и политическая ситуация в стране осенью 1917 г. и программа РСДРП(б) по выходу из кризиса.
2. Мероприятия советской власти в области промышленности, транспорта, банковской системы, внешней торговли в 1917-1918 гг.
3. Декрет «О земле» и первые аграрные преобразования.
4. Социальные преобразования советской власти, создание системы социальной защиты трудящихся.
5. Решение национального вопроса, реорганизация унитарного государства.
6. Создание новой, советской политической системы.
7. Трансформация правоохранительных органов, создание РККА и РККФ.
8. Преобразования в сфере просвещения, науки и культуры, создание светского государства.

Тема 8.2. СССР в эпоху НЭПа. Образование СССР.

Цели занятия: проанализировать причины и последствия перехода к новой экономической политике и её результаты; предпосылки, пути и итоги образования СССР

№ п/п	Содержание (кратко)	Методы и средства обучения
1.	Причины и факторы перехода к новой экономической политике (НЭП).	Опрос с элементами научной дискуссии, оценка знаний студентов
2..	Разработка В.И. Лениным программы строительства социализма в стране.	Опрос с элементами научной дискуссии, оценка знаний студентов
3.	Сущность НЭП, её цели, задачи и итоги.	Опрос с элементами научной дискуссии, оценка знаний студентов
4.	Образование СССР: предпосылки, пути, итоги.	Опрос с элементами научной дискуссии, оценка знаний студентов

Содержание практического (семинарского) занятия и взаимодействие с аудиторией.

Задания к практическому занятию:

Опрос с элементами научной дискуссии

Вопросы для обсуждения:

1. Причины и факторы перехода к новой экономической политике (НЭП).
2. Разработка В.И. Лениным программы строительства социализма в стране.
3. Сущность НЭП, её цели, задачи и итоги.
4. Противоречия и ограниченность НЭПа.
5. Образование СССР: предпосылки, пути, итоги.
6. Сущность «ленинского» и «сталинского» проектов создания единого государства.
7. Конституция СССР 1924 г. о национально-государственном устройстве страны.
8. Социальные и культурные изменения в стране в 20-х годах.

Тема 8.4. Международное положение СССР в конце 30-х годов и укрепление обороноспособности страны

Цели занятия: проанализировать международную обстановку в начале 30-х гг. XX века, попытки создания систем коллективной безопасности

№ п/п	Содержание (кратко)	Методы и средства обучения
1.	Международная обстановка в начале 30-х гг.	Опрос с элементами научной дискуссии, оценка знаний студентов
2..	Экспансия Японии и возникновение дальневосточного очага войны.	Опрос с элементами научной дискуссии, оценка знаний студентов
3.	Германский фашизм и угроза войны.	Опрос с элементами научной дискуссии, оценка знаний студентов
4.	Вступление СССР в Лигу Наций и установление дипломатических отношений с США.	Опрос с элементами научной дискуссии, оценка знаний студентов
5.	Попытки создания системы коллективной безопасности.	Опрос с элементами научной дискуссии, оценка знаний студентов

Содержание практического (семинарского) занятия и взаимодействие с аудиторией.

Задания к практическому занятию:

Опрос с элементами научной дискуссии

Вопросы для обсуждения:

1. Международная обстановка в начале 30-х гг. Германский фашизм и угроза войны.
2. Вступление СССР в Лигу Наций и установление дипломатических отношений с США.
3. Попытки создания системы коллективной безопасности.
4. Политика западных держав по «умиротворению агрессора».
5. Вхождение в состав СССР Западной Белоруссии, Западной Украины, Литвы, Латвии, Эстонии.
6. Советско-финляндская война: причины, политические и военные итоги.
7. Экономический и военный потенциал СССР к концу 30-х гг. Советская оборонительная военная доктрина.
8. СССР и фашистская Германия в конце 30-х годов. Дискуссия и оценки в исторической науке соглашений Советского Союза и нацистской Германии в 1939 году.

Тема 9.4. Мобилизация общества и государства в годы Великой Отечественной войны 1941-1945 гг.

Цели занятия: проанализировать и уяснить особенности и роль мобилизации экономической, политической и социальной сфер в годы Великой Отечественной войны 1941-1945 гг.

№ п/п	Содержание (кратко)	Методы и средства обучения
1.	Мобилизация экономической системы и её перестройка на военный лад.	Опрос с элементами научной дискуссии, оценка знаний студентов
2..	Советский тыл и его роль в победе над врагом.	Опрос с элементами научной дискуссии, оценка знаний студентов
3.	Партизанское и подпольное движение в годы войны.	Опрос с элементами научной дискуссии, оценка знаний студентов

Содержание практического (семинарского) занятия и взаимодействие с аудиторией.

Задания к практическому занятию:

1. мультимедийная презентация

Тематика для разработки мультимедийной презентации:

1. Битва за Москву и её историческое значение.
2. Партизанское и подпольное движение в годы войны.
3. Сталинградская битва, её военно-политическое и международное значение.
4. Ялтинская конференция союзников и её международное значение.
5. Потсдамская конференция и её политическое значение.
6. Международное значение победы СССР в Великой Отечественной войне.

2. опрос с элементами научной дискуссии

Вопросы для обсуждения:

1. Мобилизация экономической системы и её перестройка на военный лад.
2. Советский тыл и его роль в победе над врагом.
3. Партизанское и подпольное движение в годы войны.
4. Идеологическая работа. ВКП(б), комсомола, деятелей культуры.
5. Всенародная помощь фронту со стороны советских граждан и общественных

Тема 10.4. Период «перестройки» и распада СССР (1985–1991)

Цели занятия: проанализировать особенности периода «перестройки» и распада СССР (1985–1991)

№ п/п	Содержание (кратко)	Методы и средства обучения
1.	Курс на ускорение социально-экономического развития (1985-1986 гг.).	Опрос с элементами научной дискуссии, оценка знаний студентов
2.	Социально-экономическая политика правительства М.С. Горбачева и её итоги.	Опрос с элементами научной дискуссии, оценка знаний студентов
3.	Изменения в концепции советской внешней политики.	Опрос с элементами научной дискуссии, оценка знаний студентов
4.	Политический кризис августа 1991 г.	Опрос с элементами научной дискуссии, оценка знаний студентов

Содержание практического (семинарского) занятия и взаимодействие с аудиторией.

Задания к практическому занятию:

опрос с элементами научной дискуссии

Вопросы для обсуждения:

1. Курс на ускорение социально-экономического развития (1985-1986 гг.).
2. Социально-экономическая политика правительства М.С. Горбачева и её итоги.
3. Изменения в концепции советской внешней политики.
4. Политический кризис августа 1991 г.
5. Изменения в политической системе в 1989-1991 гг.
6. Дезинтеграция стран Восточной Европы и распад «социалистического Содружества».

Тема 10.5. Культура, наука и спорт в СССР во второй половине XX в.

Цели занятия: проанализировать и уяснить особенности и главные достижения советской культуры второй половины XX века

№ п/п	Содержание (кратко)	Методы и средства обучения
1.	Развитие культуры и науки в СССР в 1945-1953 гг.	Опрос с элементами научной дискуссии, оценка знаний студентов
2.	Культурная политика в 60-80-х гг. XX в.	Опрос с элементами научной дискуссии, оценка знаний студентов
3.	Технические и гуманитарные науки в Советском Союзе в послевоенный период.	Опрос с элементами научной дискуссии, оценка знаний студентов
4.	Мировые достижения советской науки.	Опрос с элементами научной дискуссии, оценка знаний студентов

Содержание практического (семинарского) занятия и взаимодействие с аудиторией.

Задания к практическому занятию:

опрос с элементами научной дискуссии

Вопросы для обсуждения:

1. Развитие культуры и науки в СССР в 1945-1953 гг.
2. Культурная политика в 60-80-х гг. XX в.
3. Технические и гуманитарные науки в Советском Союзе в послевоенный период.
4. Мировые достижения советской науки.
5. Космическая программа страны.
6. Массовый и профессиональный спорт в СССР и его достижения.

Тема 11.2. Россия в первой четверти XXI в.

Цели занятия: проанализировать и уяснить особенности внутренней и внешней политики России в первой четверти XXI в.

№ п/п	Содержание (кратко)	Методы и средства обучения
1.	1. Международная обстановка в начале XXI столетия.	Опрос с элементами научной дискуссии, оценка знаний студентов
2.	2. Стабилизация внутренней обстановки и политического строя.	Опрос с элементами научной дискуссии, оценка знаний студентов
3.	3. Борьба с сепаратизмом на Северном Кавказе, война в Чечне.	Опрос с элементами научной дискуссии, оценка знаний студентов
4.	4. Изменение вектора внешней политики.	Опрос с элементами научной дискуссии, оценка знаний студентов

Содержание практического (семинарского) занятия и взаимодействие с аудиторией.

Задания к практическому занятию:

1. составление исторического паспорта

Примерная тематика выполнения задания:

1. Научные учреждения Москвы.
2. Культурные объекты РГСУ.
3. Федеральные музеи в г. Москва.
4. Культурные объекты федерального значения г. Москвы.
5. Метрополитен – история страны.

2. опрос с элементами научной дискуссии

Вопросы для обсуждения:

1. Международная обстановка в начале XXI столетия.
2. Стабилизация внутренней обстановки и политического строя.
3. Борьба с сепаратизмом на Северном Кавказе, война в Чечне.
4. Изменение вектора внешней политики.
5. Реформа вооруженных сил.

ЛИСТ РЕГИСТРАЦИИ ИЗМЕНЕНИЙ

№ п/п	Содержание изменения	Реквизиты документа об утверждении изменения	Дата введения изменения
1.			
2.			
3.			



Министерство науки и высшего образования Российской Федерации
Федеральное государственное бюджетное образовательное учреждение
высшего образования
«Российский государственный социальный университет»

УТВЕРЖДАЮ

Заведующий кафедрой комплекса
гуманитарных дисциплин (субъект-
субъектные отношения)

И.М. Меликов

« » _____ 2023 г.

**МЕТОДИЧЕСКИЕ МАТЕРИАЛЫ ПО ДИСЦИПЛИНЕ (МОДУЛЮ)
«ИСТОРИЧЕСКАЯ ПОЛИТИКА И ИСТОРИЧЕСКАЯ ПАМЯТЬ»**

Направление подготовки
09.03.01 «Информатика и вычислительная техника»

Направленность
«Искусственный интеллект и цифровая гигиена»

**ОБРАЗОВАТЕЛЬНАЯ ПРОГРАММА ВЫСШЕГО ОБРАЗОВАНИЯ -
ПРОГРАММА БАКАЛАВРИАТА**

Форма обучения
Очная

Москва, 2023 г.

Методические материалы по дисциплине "Историческая политика и историческая память" (разработаны на основании федерального государственного образовательного стандарта высшего образования по направлению подготовки *09.03.01 Информатика и вычислительная техника* (уровень бакалавриата), утвержденного приказом Министерства образования и науки Российской Федерации от _____ № ____ учебного плана по основной профессиональной образовательной программе высшего образования

Методические материалы по дисциплине (модулю) "Философия" разработаны рабочей группой в составе:

кандидат исторических наук, доцент Ю.А.Никифоров

Методические материалы дисциплины (модуля) обсуждены и утверждены на заседании кафедры комплекса гуманитарных дисциплин
Протокол № 8 от « 30 » марта 2023 года.

Заведующий кафедрой
комплекса гуманитарных
дисциплин (субъект-субъектные
отношения)



И.М. Меликов

(подпись)

СОДЕРЖАНИЕ

1. МЕТОДИЧЕСКИЕ МАТЕРИАЛЫ К ЛЕКЦИОННЫМ, ПРАКТИЧЕСКИМ ЗАНЯТИЯМ.....	4
1.1. Методические материалы к проведению лекционных занятий по дисциплине (модулю).....	4
1.2. Методические материалы по подготовке к практическим занятиям по дисциплине (модулю).....	10
1.3. Учебно-наглядные пособия по разделам (темам) дисциплины (модуля).....	16
2. МЕТОДИЧЕСКИЕ РЕКОМЕНДАЦИИ ДЛЯ ОБУЧАЮЩИХСЯ ПО ОСВОЕНИЮ ДИСЦИПЛИНЫ (МОДУЛЯ) И САМОСТОЯТЕЛЬНОЙ РАБОТЕ.....	39
3. МЕТОДИЧЕСКИЕ МАТЕРИАЛЫ, ОПРЕДЕЛЯЮЩИЕ ПРОЦЕДУРЫ ОЦЕНИВАНИЯ ЗНАНИЙ, УМЕНИЙ, НАВЫКОВ И (ИЛИ) ОПЫТА ДЕЯТЕЛЬНОСТИ, ХАРАКТЕРИЗУЮЩИХ ЭТАПЫ ФОРМИРОВАНИЯ КОМПЕТЕНЦИЙ.....	48
3.1. Организационные основы применения балльно-рейтинговой системы оценки успеваемости обучающихся по дисциплине (модулю).....	48
3.2. Проведение текущего контроля успеваемости обучающихся по дисциплине (модулю) в соответствии с балльно-рейтинговой системой оценки успеваемости обучающегося.....	48
3.3. Проведение промежуточной аттестации обучающихся по дисциплине (модулю) в соответствии с балльно-рейтинговой системой оценки успеваемости обучающегося.....	49
Приложение № 1 к методическим материалам по дисциплине (модулю). Конспекты лекционных занятий по дисциплине (модулю).....	51
КОНСПЕКТЫ ЛЕКЦИОННЫХ ЗАНЯТИЙ ПО ДИСЦИПЛИНЕ (МОДУЛЮ).....	51
Приложение № 2 к методическим материалам по дисциплине (модулю). Конспекты практических (семинарских) занятий по дисциплине (модулю).....	56
КОНСПЕКТЫ ПРАКТИЧЕСКИХ (СЕМИНАРСКИХ) ЗАНЯТИЙ ПО ДИСЦИПЛИНЕ (МОДУЛЮ).....	56
ЛИСТ РЕГИСТРАЦИИ ИЗМЕНЕНИЙ.....	69

1. МЕТОДИЧЕСКИЕ МАТЕРИАЛЫ К ЛЕКЦИОННЫМ, ПРАКТИЧЕСКИМ ЗАНЯТИЯМ

1.1. Методические материалы к проведению лекционных занятий по дисциплине (модулю)

Лекция - один из методов обучения, одна из основных системообразующих форм организации учебного процесса в вузе. Лекционное занятие представляет собой систематическое, последовательное, монологическое изложение педагогическим работником учебного материала, как правило, теоретического характера. Такое занятие представляет собой элемент технологии представления учебного материала путем логически стройного, систематически последовательного и ясного изложения.

Цель лекции – организация целенаправленной познавательной деятельности обучающихся по овладению программным материалом дисциплины (модуля). Чтение курса лекций позволяет дать связанное, последовательное изложение материала в соответствии с новейшими данными науки, сообщить слушателям основное содержание предмета в целостном, систематизированном виде. В ряде случаев лекция выполняет функцию основного источника информации: при отсутствии учебников и учебных пособий, чаще по новым курсам; в случае, когда новые научные данные по той или иной теме не нашли отражения в учебниках; отдельные разделы и темы очень сложны для самостоятельного изучения. В таких случаях только лектор может методически помочь обучающимся в освоении сложного материала.

Возможные формы проведения лекций:

- Вводная лекция – один из наиболее важных и трудных видов лекции при чтении систематических курсов. От успеха этой лекции во многом зависит успех усвоения всего курса. Она может содержать: определение дисциплины (модуля); краткую историческую справку о дисциплине (модуле); цели и задачи дисциплины (модуля), ее роль в общей системе обучения и связь со смежными дисциплинами (модулями); основные проблемы (понятия и определения) данной науки; основную и дополнительную учебную литературу; особенности самостоятельной работы обучающихся над дисциплиной (модулем) и формы участия в научно-исследовательской работе; отчетность по курсу.

- Информационная лекция ориентирована на изложение и объяснение обучающимся научной информации, подлежащей осмыслению и запоминанию. Это самый традиционный тип лекций в практике высшей школы.

- Заключительная лекция предназначена для обобщения полученных знаний и раскрытия перспектив дальнейшего развития данной науки.

- Обзорная лекция – это систематизация научных знаний на высоком уровне, допускающая большое число ассоциативных связей в процессе осмысления информации, излагаемой при раскрытии внутрипредметной и межпредметной связей, исключая детализацию и конкретизацию. Как правило, стержень излагаемых теоретических положений составляет научно-понятийная и концептуальная основа всего курса или крупных его разделов.

- Лекция-беседа - непосредственный контакт педагогического работника с аудиторией - диалог. По ходу лекции педагогический работник задает вопросы для выяснения мнений и уровня осведомленности обучающихся по рассматриваемой проблеме.

- Лекция-дискуссия - свободный обмен мнениями в ходе изложения лекционного материала. Педагогический работник активизирует участие в обсуждении отдельными вопросами, сопоставляет между собой различные мнения и тем самым развивает дискуссию, стремясь направить ее в нужное русло.

- Лекция с применением обратной связи включает в себе то, что в начале и конце каждого раздела лекции задаются вопросы. Первый - для того, чтобы узнать, насколько обучающиеся ориентируются в излагаемом материале, вопрос в конце раздела предназначен для выяснения степени усвоения только что изложенного материала. При неудовлетворительных результатах контрольного опроса педагогический работник возвращается к уже прочитанному разделу, изменив при этом методику подачи материала.

- Проблемная лекция опирается на логику последовательно моделируемых проблемных ситуаций путем постановки проблемных вопросов или предъявления проблемных задач. Проблемный вопрос - это диалектическое противоречие, требующее для своего решения размышления, сравнения, поиска, приобретения и применения новых знаний. Проблемная задача содержит дополнительную вводную информацию и при необходимости некоторые ориентиры поиска ее решения.

- Программированная лекция - консультация – педагогический работник сам составляет и предлагает обучающимся вопросы. На подготовленные вопросы педагогический работник сначала просит ответить обучающихся, а затем проводит анализ и обсуждение неправильных ответов. В лекциях можно использовать наглядные материалы, а также подготовить презентацию. Что касается презентации, то в качестве визуальной поддержки ее можно органично интегрировать во все вышеупомянутые лекции. В то же время лекцию-презентацию возможно выделить и в качестве самостоятельной формы. Лекция-презентация должна отражать суть основных и (или) проблемных вопросов лекции, на которые особо следует обратить внимание обучающихся. В условиях применения активного метода проведения занятий презентация представляется весьма удачным способом донесения информации до слушателей. Единственное, на что следует обратить внимание при подготовке слайдов, - это их оформление и текст. Слайд не должен быть перегружен картинками и лишней информацией, которая будет отвлекать от основного аспекта того или иного вопроса лекции. Во время лекции можно задавать вопросы аудитории в отношении того или иного слайда, тем самым еще больше вовлекая обучающихся в проблематику.

Краткое содержание лекционных занятий

Наименование разделов и тем	Содержание учебного материала
РАЗДЕЛ 1. Коллективная (историческая) память как социокультурный феномен.	
Тема 1.1. Историческая память как одна из основ коллективной идентичности.	Связь понятий «историческая память» и «национально-государственная идентичность». Основные теоретические подходы к раскрытию содержания понятий “национально-государственной идентичности”, “коллективной (социальной, исторической) памяти” и их трактовок в рамках исследовательского поля <i>memory studies</i> . Роль исторической памяти в формировании национальных государств (Э. Ренан). Закономерности формирования национальных государств (Б. Андерсон). Понятие традиции и их политическая роль в легитимации национального государства (Э. Хобсбаум). Роль войны в структуре национальной идентичности (Э. Смит). «Миф основания» и национальная идентичность. Битва на Косовом поле в сербской национальной памяти. Война за независимость США в американской национальной памяти.
Тема 1.2. Функциональная составляющая коллективной памяти. Историческая память как	Содержание трактовок «коллективной (социальной, исторической) памяти» в рамках исследовательского поля <i>memory studies</i> . «Коллективные рамки памяти» М.

предмет исторической политики.	<p>Хальбвакса. Проект «места памяти Франции» П.Нора. Концепция «культурной памяти» Я. и А. Ассман. Особенности памяти в условиях информационного общества (пост-память). Концепции современных российских авторов (А.И. Миллер, О.Ю. Малинова, И.Н. Тимофеев).</p> <p>Особенности исторической памяти: избирательность и символический характер. “Исторические символы” как социальные образы индивидуального, группового или массового поведения, на которые общество ориентирует своих членов в аналогичных (“типовых”), значимых в данный исторический момент ситуациях.</p> <p>Функциональная составляющая коллективной памяти - участие в воспроизводстве или конструировании идентичности; решение задачи определения границ сохраняемого (формируемого) сообщества: семейного, производственного, религиозного, спортивного, либо, в пределе - народа, нации. Функционирование коллективной памяти представляет собой сложный разнонаправленный процесс: события настоящего влияют на переосмысление прошлого, а объяснительные модели (интерпретационные схемы) исторических явлений и процессов задают базу для понимания настоящего.</p>
РАЗДЕЛ 2. Историческая память, историческая наука и историческая политика: уровни сопряжения	
Тема 2.1 Специфика исторической науки как гуманитарного знания	<p>Общие предпосылки исторического исследования. Цель исторического исследования: сформулировать и обосновать истинные утверждения о прошлом. Вопрос как исходный пункт исторического исследования.</p> <p>Специфика исследовательских методов, используемых в исторической науке. Содержание понятия “исторический факт” и его идеологическая составляющая. Процедура отбора фактов в историописании и ее зависимость от мировоззренческих представлений (идеологических предпочтений). Естественнонаучное описание и описание в истории. Интерпретация, понимание и объяснение в истории. Понятия “смысл” и “значение” исторического события. Гносеологическая оценка исторического описания: субъективизм исторических описаний, связанный с неустранимостью оценочных понятий из языка историка. Границы применения понятия истины / правды к историческим описаниям.</p> <p>Методологические трудности, создающие предпосылки одновременного бытования конкурирующих или взаимодополняющих интерпретаций истории и обуславливающие отличия социальной (исторической) памяти от профессионального историописания</p>
Тема 2.2. Мифологизация и фальсификация истории в контексте исторической политики.	<p>Проблема применимости термина “фальсификация” к историческим описаниям. Основные теоретические подходы к раскрытию содержания понятий “коллективный (исторический) миф”,</p>

“мифологизация истории”, “фальсификация истории”. Система популяризации исторического знания как инструмент, обеспечивающий связь профессионального историописания с коммеморативными практиками и функционированием социальной (коллективной) памяти. Историческая политика (политика памяти) как часть символической политики: теоретические подходы к определению понятий.

Историческая политика и политика памяти. Нарративные фигуры политики памяти: победители, побежденные, жертвы, преступники. Стратегии вытеснения памяти. Ревизионизм в Германии. Спор Э. Нольте и Ю. Хабермаса. Холокост как травма: стратегии конструирования. Объединение Германии в контексте исторической политики.

РАЗДЕЛ 3. Государственная политика в области защиты исторической памяти

Тема 3.1. Отечественный опыт организации просветительской и идеологической работы в области истории и истоки проблем современной России.	Опыт организации «работы с историей» в Российской империи и Советском Союзе. Факторы, обусловившие кризис идентичности постсоветского (российского) общества в конце 1980-х - 1990-х гг. "Качество" исторической политики Советского Союза на завершающем этапе его существования (после Второй мировой войны) и ее эффективность. Место и роль обращения к истории в рамках идеологической кампании по подрыву легитимности советского государства в период «Перестройки» (1987-1991 гг.). Направления трансформации системы массового исторического образования и исторического просвещения в Российской Федерации в 1990-2000-е гг.
Тема 3.2. Становление и развитие в Российской Федерации системы защиты исторической памяти	Информационные, гибридные и мемориальные войны. «Войны памяти» вокруг истории Второй мировой войны. Политика исторического ревизионизма как одно из направлений воздействия на Россию со стороны США и их союзников. Нарастание противоречий, связанных с невозможностью установления и поддержания "общеевропейской культуры памяти" о Второй мировой войне. Внешнеполитические инициативы России: содержание и значение ежегодной Резолюции ООН "Борьба с героизацией нацизма, неонацизма и другими видами практики, которые способствуют эскалации современных форм расизма, расовой дискриминации, ксенофобии и связанной с ними нетерпимости". Полемика вокруг резолюции Европарламента "О важности европейской памяти для будущего Европы". Уничтожение в странах Восточной Европы советских (российских) мест памяти и объектов культурно-исторического наследия. Формирование в России государственных и негосударственных акторов исторической политики. Создание Комиссии при Президенте РФ по противодействию попыткам фальсификации истории в ущерб интересам России в 2009-2012 г.: задачи и результаты ее деятельности. "Историческая составляющая" символической политики России в выступлениях первых лиц (Д.А.Медведев "Россия - вперед!", В.В.Путин "Страницы истории - повод для взаимных претензий или основа для примирения и партнерства?", "Общая ответственность перед историей и будущим", и др.). Основная содержательная "повестка" Года Российской истории (2012), Года памяти и славы (2020). Создание в Российской Федерации эффективной системы историко-патриотического просвещения, обеспечивающей снижение рисков и парирование угроз безопасности в духовной и информационной сфере.
РАЗДЕЛ 4. Актуальные проблемы российской исторической политики (политики памяти) на современном этапе.	
Тема 4.1. Память о периоде	Содержание общественных дискуссий по ряду ключевых

<p>Древней Руси, Московского царства и Российской империи в современной России.</p>	<p>исторических тем (сюжетов), актуализированных в последнее десятилетие связи с внешнеполитической повесткой, а также подходы различных политических сил к их регулированию. Осмысление и интерпретация российской истории от Древней Руси до Имперского периода. Куликовская битва, Стояние на Угре и битва при Молодях в российской национальной памяти. Отечественная война 1812 года. Юбилеи значимых исторических деятелей и событий: 800 лет со дня рождения Александра Невского, 350 лет со дня Рождения Петра I, 300- летием Российской империи. Политика памяти на постсоветском пространстве: распад единого символического пространства и основания «войн памяти». Конструирование новых национальных идентичностей.</p>
<p>Тема 4.2 Память о революции и гражданской войне в современной России</p>	<p>Первая мировая в России: восстановление памяти о забытой войне. 100-летие Революции и Гражданской войны 1917-1922 гг. Образование СССР и политика «коренизации» («украинизации») 1920-х гг.; голода и политических репрессий 1930-х гг. Память в условиях конфликта идентичностей. Сравнение с опытом других стран. Память о Гражданской войне в США: от примирения к новому расколу. Память о Гражданской войне в Испании: реванш проигравших. Советский нарратив о Гражданской войне. Память проигравших: нарратив о гражданской войне в «белой» эмиграции. Гражданская война в современных учебниках и публичном дискурсе. Коммеморативные практики, мнемонические акторы и нарративы о Гражданской войне в России. Политика «согласия и примирения»: результаты и перспективы. Особенности политики памяти на постсоветском пространстве: распад единого символического пространства и основания «войн памяти».</p>

1.2. Методические материалы по подготовке к практическим занятиям по дисциплине (модулю)

Практические (семинарские) занятия - одна из форм учебного занятия, направленная на развитие самостоятельности обучающихся и приобретение умений и навыков. Данные учебные занятия углубляют, расширяют, детализируют полученные ранее знания. Практическое занятие предполагает выполнение обучающимися по заданию и под руководством преподавателей одной или нескольких практических работ.

Цель практических занятий и семинаров состоит в развитии познавательных способностей, самостоятельности мышления и творческой активности обучающихся; углублении, расширении, детализировании знаний, полученных на лекции в обобщенной форме, и содействии выработке навыков профессиональной деятельности. В отдельных случаях на практических занятиях и семинарах руководителем занятия сообщаются дополнительные знания.

Для достижения поставленных целей и решения требуемого перечня задач практические занятия и семинары проводятся традиционными технологиями или с использованием активных и интерактивных образовательных технологий.

Возможные формы проведения практических (семинарских) занятий:

- Метод Сократа (Майевтика) – метод вопросов, предполагающих критическое отношение к догматическим утверждениям, называется еще как метод «сократовской иронии». Это умение извлекать скрытое в человеке знание с помощью искусных наводящих вопросов, подразумевающего короткий, простой и заранее предсказуемый ответ.

- Интерактивная лекция – выступление ведущего обучающего перед большой аудиторией с применением следующих активных форм обучения: дискуссия, беседа, демонстрация слайдов или учебных фильмов, мозговой штурм.

- Групповая, научная дискуссия, диспут. Дискуссия — это целенаправленное обсуждение конкретного вопроса, сопровождающееся обменом мнениями, идеями между двумя и более лицами. Задача дискуссии - обнаружить различия в понимании вопроса и в споре установить истину. Дискуссии могут быть свободными и управляемыми. К технике управляемой дискуссии относятся: четкое определение цели, прогнозирование реакции оппонентов, планирование своего поведения, ограничение времени на выступления и их заданная очередность. Разновидностью свободной дискуссии является форум, где каждому желающему дается неограниченное время на выступление, при условии, что его выступление вызывает интерес аудитории. Каждый конкретный форум имеет свою тематику — достаточно широкую, чтобы в её пределах можно было вести многоплановое обсуждение.

- Дебаты – это чётко структурированный и специально организованный публичный обмен мыслями между двумя сторонами по актуальным темам. Это разновидность публичной дискуссии участников дебатов, направляющая на переубеждение в своей правоте третьей стороны, а не друг друга. Поэтому вербальные и невербальные средства, которые используются участниками дебатов, имеют целью получения определённого результата — сформировать у слушателей положительное впечатление от собственной позиции.

- Метод работы в малых группах. Групповое обсуждение кого-либо вопроса направлено на достижение лучшего взаимопонимания и нахождения истины. Групповое обсуждение способствует лучшему усвоению изучаемого материала. Оптимальное количество участников - 5-7 человек. Перед обучающимися ставится проблема, выделяется определенное время, в течение которого они должны подготовить аргументированный обдуманный ответ. Педагогический работник может устанавливать правила проведения группового обсуждения – задавать определенные рамки обсуждения, ввести алгоритм выработки общего мнения, назначить лидера и др.

- Круглый стол - общество, собрание в рамках более крупного мероприятия (съезда, симпозиума, конференции). Мероприятие, как правило, на которое приглашаются эксперты и специалисты из разных сфер деятельности для обсуждения актуальных вопросов. Данная модель обсуждения, основываясь на соглашениях, в качестве итогов даёт результаты, которые, в свою очередь, являются новыми соглашениями.

- Коллоквиум - (лат. colloquium — разговор, беседа) - одна из форм учебных занятий в системе образования, имеющая целью выяснение и повышение знаний обучающихся. На коллоквиумах обсуждаются: отдельные части, разделы, темы, вопросы изучаемого курса (обычно не включаемые в тематику семинарских и других практических учебных занятий), рефераты, проекты и др. работы обучающихся. Это научные собрания, на которых заслушиваются и обсуждаются доклады. Коллоквиум – это и форма контроля, массового опроса, позволяющая преподавателю в сравнительно небольшой срок выяснить уровень знаний студентов по данной теме дисциплины. Коллоквиум проходит обычно в форме дискуссии, в ходе которой обучающимся предоставляется возможность высказать свою точку зрения на рассматриваемую проблему, учиться обосновывать и защищать ее. Аргументируя и отстаивая свое мнение, обучающийся в то же время демонстрирует, насколько глубоко и осознанно он усвоил изученный материал.

Вопросы для самоподготовки к практическим (семинарским) занятиям по разделам (темам) дисциплины (модуля)

Тема 1.1. Историческая память как одна из основ коллективной идентичности

Вопросы для самоподготовки:

1. Может ли государство успешно конструировать российскую национально-государственную идентичность «сверху»?
2. Какую роль играет образ «чужого» в процессе формирования коллективной
3. идентичности в современной России? В вашем регионе?
4. Как вы считаете, чем объясняется тот факт, что значительная часть молодых россиян выбирает стратегии «избегания» и «ухода» от национально-государственной идентичности?
5. Какое, по вашему мнению, влияние на российскую идентичность оказывают процессы

Тема 1.2. Функциональная составляющая коллективной памяти. Историческая память как предмет исторической политики

Вопросы для самоподготовки:

1. Дайте собственное определение понятиям «этнос» и «нация». В чем, по вашему мнению, заключается феномен гражданской нации?
2. Приведите примеры гражданских наций в современном мире. Является ли оправданным употребление словосочетания «Российская нация»?
3. Какие ценности являются ключевыми для формирования у молодого поколения гражданской модели российской идентичности?
4. Как бы вы охарактеризовали отношение различных групп российской молодежи к государству? Является ли «государство» фундаментальной политической ценностью для ваших сверстников?

Тема 2.1. Специфика исторической науки как гуманитарного знания

Вопросы для самоподготовки:

1. Специфика исторической политики в регионах России: проблемы сочетания федерального компонента и регионального.
2. Система образования как инструмент исторической политики.
3. Общественные организации как инструмент исторической политики.
4. Грантовые конкурсы как инструмент исторической политики.
5. Российское историческое общество как инструмент исторической политики.
6. Кинопрокатная сеть как инструмент исторической политики.
7. Музеи и мемориальные комплексы как инструмент исторической политики.

Тема 2.2. Мифологизация и фальсификация истории в контексте исторической политики

Вопросы для самоподготовки:

1. Традиционные СМИ как инструмент исторической политики.
2. Блогосфера, социальные сети, мессенджеры как инструменты исторической политики.
3. Театр как инструмент исторической политики?

4. Фалеристика и нумизматика как инструменты исторической политики?
5. Комиксы и настольные игры как инструменты исторической политики?
6. Военно-исторические реконструкции как инструмент исторической политики?
7. Российский кинематограф как инструмент исторической политики?

Тема 3.1. Отечественный опыт организации просветительской и идеологической работы в области истории и истоки проблем современной России

Вопросы для самоподготовки:

1. Эволюция содержания исторической политики в Советском Союзе.
2. Факторы, обусловившие кризис идентичности постсоветского (российского) общества в конце 1980-х - 1990-х гг.
3. Оценка эффективности исторической политики Советского Союза на завершающем этапе его существования.
4. Место и роль обращения к истории в рамках идеологической кампании по подрыву легитимности советского государства в период «Перестройки» (1987-1991 гг.).
5. Осуждение на официальном государственном уровне истории советского периода. Постановление II Съезда народных депутатов СССР «О политической и правовой оценке советско-германского договора о ненападении от 1939 года».
6. Признание Президентом СССР М.С. Горбачёвым вины в «Катынском расстреле».
7. Направления трансформации системы массового исторического образования и исторического просвещения в Российской Федерации в 1990-2000-е гг.

Тема 3.2. Становление и развитие в Российской Федерации системы защиты исторической памяти

Вопросы для самоподготовки:

1. “Историческая составляющая” символической политики России в выступлениях первых лиц (Д.А.Медведев “Россия - вперед!”, В.В.Путин “Страницы истории - повод для взаимных претензий или основа для примирения и партнерства?”, “Общая ответственность перед историей и будущим”, и др.).
2. Основная содержательная “повестка” Года Российской истории (2012), Года памяти и славы (2020).
3. Совершенствование законодательства Российской Федерации в 2014-2021 гг., направленное на защиту исторической памяти.
4. Сохранение исторического наследия народов России и защита исторической памяти как стратегический национальный приоритет (“Стратегия национальной безопасности Российской Федерации”, 2021).
5. Воссоздание в 2014 г. и основные направления деятельности Российского исторического и Российского военно-исторического обществ.
6. Создание и функционирование электронных баз данных “Мать народа” и “Подвиг народа” МО РФ. Движение “Бессмертный полк”.
7. Всероссийский проект “Без срока давности”.

Тема 4.1. Память о периоде Древней Руси, Московского царства и Российской империи в современной России

Вопросы для самоподготовки:

1. Отечественная война 1812 года в российской национальной памяти.

2. Юбилей значимых исторических деятелей и событий: 800 лет со дня рождения Александра Невского,
3. Юбилей значимых исторических деятелей и событий: 350 лет со дня Рождения Петра I.
4. Юбилей значимых исторических деятелей и событий: 300 летие Российской империи.
5. Юбилей значимых исторических деятелей и событий: 250 лет первого “раздела” Речи Посполитой.

Тема 4.2. Память о революции и гражданской войне в современной России

Вопросы для самоподготовки:

1. Первая мировая в России: восстановление памяти о забытой войне.
2. 100-летие Революции и Гражданской войны 1917-1922 гг.
3. Образование СССР и политика «коренизации» 1920-х гг.; голода и политических репрессий 1930-х гг.
4. Память о Гражданской войне в США: от примирения к новому расколу.
5. Память о Гражданской войне в Испании: реванш проигравших.
6. Гражданская война в современных учебниках и публичном дискурсе.

2. МЕТОДИЧЕСКИЕ РЕКОМЕНДАЦИИ ДЛЯ ОБУЧАЮЩИХСЯ ПО ОСВОЕНИЮ ДИСЦИПЛИНЫ (МОДУЛЯ) И САМОСТОЯТЕЛЬНОЙ РАБОТЕ

Освоение обучающимся дисциплины (модуля) «*Наименование дисциплины (модуля)*» предполагает изучение материалов дисциплины на аудиторных занятиях и в ходе самостоятельной работы. Аудиторные занятия проходят в форме лекций, семинаров, практических и лабораторных занятий. Самостоятельная работа включает разнообразный комплекс видов и форм работы обучающихся.

Для успешного освоения дисциплины (модуля) и достижения поставленных целей необходимо внимательно ознакомиться с рабочей программы дисциплины (модуля), доступной в электронной информационно-образовательной среде РГСУ.

Следует обратить внимание на списки основной и дополнительной литературы, на предлагаемые преподавателем ресурсы информационно-телекоммуникационной сети Интернет. Эта информация необходима для самостоятельной работы обучающегося.

При подготовке к аудиторным занятиям необходимо помнить особенности каждой формы его проведения.

Подготовка к учебному занятию лекционного типа заключается в следующем.

С целью обеспечения успешного обучения обучающийся должен готовиться к лекции, поскольку она является важнейшей формой организации учебного процесса, поскольку:

- знакомит с новым учебным материалом;
- разъясняет учебные элементы, трудные для понимания;
- систематизирует учебный материал;
- ориентирует в учебном процессе.

С этой целью:

- внимательно прочитайте материал предыдущей лекции;
- ознакомьтесь с учебным материалом по учебнику и учебным пособиям с темой прочитанной лекции;
- внесите дополнения к полученным ранее знаниям по теме лекции на полях лекционной тетради;

- запишите возможные вопросы, которые вы зададите лектору на лекции по материалу изученной лекции;
- постарайтесь уяснить место изучаемой темы в своей подготовке;
- узнайте тему предстоящей лекции (по тематическому плану, по информации лектора) и запишите информацию, которой вы владеете по данному вопросу.

Подготовка к занятию семинарского типа.

При подготовке и работе во время проведения занятий семинарского типа следует обратить внимание на следующие моменты: на процесс предварительной подготовки, на работу во время занятия, обработку полученных результатов, исправление полученных замечаний.

Предварительная подготовка к учебному занятию семинарского типа заключается в изучении теоретического материала в отведенное для самостоятельной работы время, ознакомление с инструктивными материалами с целью осознания задач практического занятия, техники безопасности при работе с приборами, веществами.

Работа во время проведения учебного занятия семинарского типа включает:

- консультирование студентов преподавателями и вспомогательным персоналом с целью предоставления исчерпывающей информации, необходимой для самостоятельного выполнения предложенных преподавателем задач.
- самостоятельное выполнение заданий согласно обозначенной рабочей программой дисциплины (модуля) тематики.

Самостоятельная работа.

Самостоятельная работа - планируемая учебная, учебно-исследовательская, научно-исследовательская работа студентов, выполняемая во внеаудиторное (аудиторное) время по заданию и при методическом руководстве преподавателя, но без его непосредственного участия (при частичном непосредственном участии преподавателя, оставляющем ведущую роль за работой студентов).

Для более углубленного изучения темы задания для самостоятельной работы рекомендуется выполнять параллельно с изучением данной темы. При выполнении заданий по возможности используйте наглядное представление материала.

Самостоятельная работа студентов в ВУЗе является важным видом учебной и научной деятельности студента. Самостоятельная работа студентов играет значительную роль в рейтинговой технологии обучения.

К современному специалисту в области медицины общество предъявляет достаточно широкий перечень требований, среди которых немаловажное значение имеет наличие у выпускников определенных навыков (компетенций) и умения самостоятельно добывать знания из различных источников, систематизировать полученную информацию, давать оценку конкретной профессиональной ситуации. Формирование такого умения происходит в течение всего периода обучения.

В процессе самостоятельной работы студент приобретает необходимые для будущей специальности компетенции, навыки самоорганизации, самоконтроля, самоуправления, саморефлексии и становится активным самостоятельным субъектом учебной деятельности.

Самостоятельная работа студентов должна оказывать важное влияние на формирование личности будущего специалиста, его компетентность. Каждый студент самостоятельно определяет режим своей работы и меру труда, затрачиваемого на овладение учебным содержанием по каждой дисциплине. Он выполняет внеаудиторную работу по личному индивидуальному плану, в зависимости от его подготовки, времени и других условий.

Виды самостоятельной работы.

Работа с литературой.

При работе с книгой необходимо подобрать литературу, научиться правильно ее читать, вести записи. Для подбора литературы в библиотеке используются алфавитный и систематический каталоги. Важно помнить, что рациональные навыки работы с книгой - это

всегда большая экономия времени и сил. Правильный подбор учебников рекомендуется преподавателем, читающим лекционный курс. Необходимая литература может быть также указана в методических разработках по данному курсу. Изучая материал по учебнику, следует переходить к следующему вопросу только после правильного уяснения предыдущего, описывая на бумаге все выкладки и вычисления (в том числе те, которые в учебнике опущены или на лекции даны для самостоятельного вывода). При изучении любой дисциплины большую и важную роль играет самостоятельная индивидуальная работа. Особое внимание следует обратить на определение основных понятий курса. Студент должен подробно разбирать примеры, которые поясняют такие определения, и уметь строить аналогичные примеры самостоятельно. Нужно добиваться точного представления о том, что изучаешь. Полезно составлять опорные конспекты. При изучении материала по учебнику полезно в тетради (на специально отведенных полях) дополнять конспект лекций. Там же следует отмечать вопросы, выделенные студентом для консультации с преподавателем. Выводы, полученные в результате изучения, рекомендуется в конспекте выделять, чтобы они при перечитывании записей лучше запоминались. Опыт показывает, что многим студентам помогает составление листа опорных сигналов, содержащего важнейшие и наиболее часто употребляемые формулы и понятия. Такой лист помогает запомнить формулы, основные положения лекции, а также может служить постоянным справочником для студента. Различают два вида чтения: первичное и вторичное. Первичное - это внимательное, неторопливое чтение, при котором можно остановиться на трудных местах.

Задача вторичного чтения - полное усвоение смысла целого (по счету это чтение может быть и не вторым, а третьим или четвертым). Самостоятельная работа с учебниками и книгами (а также самостоятельное теоретическое исследование проблем, обозначенных преподавателем на лекциях) – это важнейшее условие формирования у себя научного способа познания.

Чтение научного текста является частью познавательной деятельности. Ее цель – извлечение из текста необходимой информации. От того на сколько осознанна читающим собственная внутренняя установка при обращении к печатному слову (найти нужные сведения, усвоить информацию полностью или частично, критически проанализировать материал и т.п.) во многом зависит эффективность осуществляемого действия.

Методические рекомендации по составлению конспекта:

1. Внимательно прочитайте текст. Уточните в справочной литературе непонятные слова. При записи не забудьте вынести справочные данные на поля конспекта;
2. Выделите главное, составьте план;
3. Кратко сформулируйте основные положения текста, отметьте аргументацию автора;
4. Законспектируйте материал, четко следуя пунктам плана. При конспектировании старайтесь выразить мысль своими словами. Записи следует вести четко, ясно.
5. Грамотно записывайте цитаты. Цитируя, учитывайте лаконичность, значимость мысли. В тексте конспекта желательно приводить не только тезисные положения, но и их доказательства. При оформлении конспекта необходимо стремиться к емкости каждого предложения. Мысли автора книги следует излагать кратко, заботясь о стиле и выразительности написанного. Число дополнительных элементов конспекта должно быть логически обоснованным, записи должны распределяться в определенной последовательности, отвечающей логической структуре произведения. Для уточнения и дополнения необходимо оставлять поля. Овладение навыками конспектирования требует от студента целеустремленности, повседневной самостоятельной работы.

Методические материалы по выполнению доклада.

Рекомендуется следующая структура доклада:

1. титульный лист, содержание доклада;
2. краткое изложение;
3. цели и задачи;

4. изложение характера исследований и рассмотренных проблем, гипотезы, спорные вопросы;

5. источники информации, методы сбора и анализа данных, степень их полноты и достоверности;

6. анализ и толкование полученных в работе результатов;

7. выводы и оценки;

8. библиография и приложения.

Время выступления докладчика не должно превышать 10 минут.

Основные требования к оформлению доклада:

- титульный лист должен включать название доклада, наименование предметной (цикловой) комиссии, фамилию обучающегося;

- все использованные литературные источники сопровождаются библиографическим описанием;

- приводимая цитата из источника берется в кавычки (оформляются сноски);

- единицы измерения должны применяться в соответствии с действующими стандартами;

- все названия литературных источников следует приводить в соответствии с новейшими изданиями;

- рекомендуется включение таблиц, графиков, схем, если они отражают основное содержание или улучшают ее наглядность;

- названия фирм, учреждений, организаций и предприятий должны именоваться так, как они указываются в источнике;

Критерии оценки доклада

При выполнении доклада обучающийся должен продемонстрировать умение кратко излагать прочитанный материал, а также умение обобщать и анализировать материал по теме доклада.

Презентация

Методические материалы к презентациям

1. Объем презентации 10 -20 слайдов.

2. На титульном слайде должно быть отражено:

- наименование факультета;

- тема презентации;

- фамилия, имя, отчество, направление подготовки/ специальность, направленность (профиль)/ специализация, форма обучения, номер группы автора презентации;

- фамилия, имя, отчество, степень, звание, должность руководитель работы;

- год выполнения работы.

3. В презентации должны быть отражены обоснование актуальности представляемого материала, цели и задачи работы.

4. Содержание презентации должно включать наиболее значимый материал доклада, а также, при необходимости, таблицы, диаграммы, рисунки, фотографии, карты, видео – вставки, звуковое сопровождение.

5. Заключительный слайд должен содержать информацию об источниках информации для презентации.

Критерии оценки презентации

1. Объем презентации 10 -20 слайдов.

2. Правильность оформления титульного слайда.

3. Актуальность отобранного материала, обоснованность формулировки цели и задач работы.

4. Наглядность и логичность презентации, обоснованность использования таблиц, диаграмм, рисунков, фотографий, карт, видео – вставок, звукового сопровождения; правильный выбор шрифтов, фона, других элементов дизайна слайда.

5. Объём и качество источников информации (не менее 2-х интернет – источников и не менее 2-х литературных источников).

Методические материалы по подготовке к опросу

Самостоятельная работа обучающихся включает подготовку к опросу на практических занятиях. Для этого обучающийся изучает лекции, основную и дополнительную литературу, публикации, информацию из Интернет-ресурсов.

Тема и вопросы к практическим занятиям, вопросы для самоконтроля содержатся в рабочей программе и доводятся до студентов заранее.

Для подготовки к опросу обучающемуся необходимо ознакомиться с материалом, посвященным теме практического занятия, в учебнике или другой рекомендованной литературе, конспекте лекции, обратить внимание на усвоение основных понятий дисциплины, выявить неясные вопросы и подобрать дополнительную литературу для их освещения.

Критерии оценки опроса

«Отлично»:

- дан полный, развернутый ответ на поставленный вопрос;
- в ответе прослеживается четкая структура, логическая последовательность, отражающая сущность раскрываемых понятий, теорий, явлений;
- знание по предмету демонстрируется на фоне понимания его в системе данной науки и междисциплинарных связей;
- свободное владение терминологией;
- ответы на дополнительные вопросы четкие, краткие;

«Хорошо»:

- дан полный, развернутый ответ на поставленный вопрос, показано умение выделять существенные и несущественные признаки, причинно-следственные связи;
- ответ недостаточно логичен с единичными ошибками в частностях, исправленные студентом с помощью преподавателя;
- единичные ошибки в терминологии;
- ответы на дополнительные вопросы правильные, недостаточно полные и четкие.

«Удовлетворительно»:

- ответ не полный, с ошибками в деталях, умение раскрыть значение обобщённых знаний не показано, речевое оформление требует поправок, коррекции;
- логика и последовательность изложения имеют нарушения, студент не способен самостоятельно выделить существенные и несущественные признаки и причинно-следственные связи;
- ошибки в раскрываемых понятиях, терминах;
- студент не ориентируется в теме, допускает серьезные ошибки;
- студент не может ответить на большую часть дополнительных вопросов.

«Неудовлетворительно»:

- ответ представляет собой разрозненные знания с существенными ошибками по вопросу;
- присутствуют фрагментарность, нелогичность изложения, студент не осознает связь обсуждаемого вопроса с другими объектами дисциплины, речь неграмотная;
- незнание терминологии;
- ответы на дополнительные вопросы неправильные.

Методические материалы по выполнению практического задания

При выполнении практического задания обучающийся придерживается следующего алгоритма:

1. Записать дату, тему и цель задания;
2. Ознакомиться с правилами и условия выполнения практического задания;

3. Повторить теоретические задания, необходимые для рациональной работы и других практических действий, используя конспекты лекций и рекомендованную литературу, представленную в программе;

4. Выполнить работу по предложенному алгоритму действий;

5. Обобщить результаты работы, сформулировать выводы / дать ответы на контрольные вопросы;

Работа должна быть выполнена грамотно, с соблюдением культуры изложения. При использовании данных из учебных, методических пособий и другой литературы, периодических изданий, Интернет-источников должны иметься ссылки на вышеперечисленные.

Критерии оценки практического задания:

«Отлично» – правильный ответ, дается четкое обоснование принятому решению; рассуждения четкие последовательные логические; используются ссылки на полученные при изучении дисциплины знания; правильно используются формулы, понятия, процедуры, имеющие прямое отношение к задаче для подтверждения принятого решения.

«Хорошо» – правильный ответ, дается обоснование принятому решению; но с не существенными ошибками, в рассуждениях отсутствует логическая последовательность; используются ссылки на полученные при изучении дисциплины знания, правильно используются формулы, понятия, процедуры, имеющие прямое отношение к задаче для подтверждения принятого решения.

«Удовлетворительно» – правильный ответ, допускаются грубые ошибки в обосновании принятого решения; рассуждения не последовательные сумбурные; используются ссылки на полученные при изучении дисциплины знания; используются формулы, процедуры, понятия, имеющие прямое значение для подтверждения принятого решения, однако, при обращении к ним допускаются серьезные ошибки, студент не может правильно ими воспользоваться.

«Неудовлетворительно, не зачтено» – ответ неверный, отсутствует обоснование принятому решению; студент демонстрирует полное непонимание сути вопроса.

Методические указания для подготовки к промежуточной аттестации.

Изучение учебных дисциплин (модулей) завершается зачетом/зачетом с оценкой или экзаменом. Подготовка к промежуточной аттестации способствует закреплению, углублению и обобщению знаний, получаемых, в процессе обучения, а также применению их к решению практических задач. Готовясь к экзамену, студент ликвидирует имеющиеся пробелы в знаниях, углубляет, систематизирует и упорядочивает свои знания. На зачете или экзамене студент демонстрирует то, что он освоил в процессе обучения по дисциплине (модулю).

Вначале следует просмотреть весь материал по дисциплине (модулю), отметить для себя трудные вопросы. Обязательно в них разобраться. В заключение еще раз целесообразно повторить основные положения, используя при этом листы опорных сигналов. Систематическая подготовка к занятиям в течение семестра позволит использовать время промежуточной аттестации для систематизации знаний.

3. МЕТОДИЧЕСКИЕ МАТЕРИАЛЫ, ОПРЕДЕЛЯЮЩИЕ ПРОЦЕДУРЫ ОЦЕНИВАНИЯ ЗНАНИЙ, УМЕНИЙ, НАВЫКОВ И (ИЛИ) ОПЫТА ДЕЯТЕЛЬНОСТИ, ХАРАКТЕРИЗУЮЩИХ ЭТАПЫ ФОРМИРОВАНИЯ КОМПЕТЕНЦИЙ

3.1. Организационные основы применения балльно-рейтинговой системы оценки успеваемости обучающихся по дисциплине (модулю)

Оценка качества освоения обучающимися дисциплины (модуля) реализуется в формате балльно-рейтинговой системы оценки успеваемости обучающихся (БРСО).

БРСО в ходе текущего контроля успеваемости и промежуточной аттестации осуществляется по 100-балльной шкале.

Академический рейтинг обучающегося по дисциплине (модулю) складывается из результатов:

– текущего контроля успеваемости (максимальный текущий рейтинг обучающегося 80 рейтинговых баллов);

– промежуточной аттестации (максимальный рубежный рейтинг обучающегося 20 рейтинговых баллов).

Условия оценки освоения обучающимся дисциплины (модуля) в формате БРСО доводятся преподавателем до сведения обучающихся на первом учебном занятии, а также размещены в свободном доступе в электронной информационно-образовательной среде Университета.

3.2. Проведение текущего контроля успеваемости обучающихся по дисциплине (модулю) в соответствии с балльно-рейтинговой системой оценки успеваемости обучающегося

В течение учебного семестра до промежуточной аттестации на основании утвержденной рабочей программы дисциплины (модуля) формируется текущий рейтинг обучающегося. Текущий рейтинг обучающегося складывается как сумма рейтинговых баллов, полученных им в течение учебного семестра по всем видам учебных занятий по учебной дисциплине.

В процессе текущего контроля оцениваются следующие действия обучающегося, направленные на освоение компетенций в рамках изучения учебной дисциплины:

– академическая активность (посещаемость учебных занятий, самостоятельное изучение содержания учебной дисциплины в электронной информационно-образовательной среде, соблюдение сроков сдачи практических заданий и текущих контрольных мероприятий и др.);

– выполнение и сдача текущих и итогового практических заданий (эссе, рефераты, творческие задания, кейс-задания, лабораторные работы, расчетные задания и др., активное участие в групповых интерактивных занятиях (дискуссии, WiKi-проекты и др.), защита проектов и др.);

– прохождение рубежей текущего контроля, включая соблюдение графика их прохождения в электронной информационно-образовательной среде.

Для планирования расчета текущего рейтинга обучающегося используются следующие пропорции:

Вид учебного действия	Максимальная рейтинговая оценка, баллов
академическая активность	10
практические задания	40
<i>из них: текущие практические задания</i>	20
<i>итоговое практическое задание</i>	20
рубежи текущего контроля	30
ИТОГО:	80

В течение учебного семестра по дисциплине (модулю) обучающимся должен быть накоплен текущий рейтинг не менее 52 рейтинговых баллов (65% от максимального значения текущего рейтинга).

Необходимыми условиями допуска обучающегося к промежуточной аттестации по дисциплине являются положительное прохождение обучающимся не менее 65% рубежей текущего контроля с накоплением не менее 65% максимального рейтингового балла за каждый рубеж текущего контроля и положительное выполнение итогового практического задания с накоплением не менее 65% максимального рейтингового балла, установленного за итоговое практическое задание.

Невыполнение вышеуказанных условий является текущей академической задолженностью, которая должна быть ликвидирована обучающимся до контрольного мероприятия промежуточной аттестации.

Сведения о наличии у обучающихся текущей академической задолженности, сроках и порядке добора рейтинговых баллов для её ликвидации доводятся до обучающихся педагогическим работником.

В случае неликвидации текущей академической задолженности, педагогический работник обязан во время контрольного мероприятия промежуточной аттестации поставить обучающемуся 0 рейтинговых баллов. В этом случае ликвидация текущей академической задолженности возможна в периоды проведения повторной промежуточной аттестации.

3.3. Проведение промежуточной аттестации обучающихся по дисциплине (модулю) в соответствии с балльно-рейтинговой системой оценки успеваемости обучающегося

Промежуточная аттестация по дисциплине (модулю) проводится в соответствии с Положением о промежуточной аттестации обучающихся по основным профессиональным образовательным программам высшего образования – программ специалитета в Российском государственном социальном университете и Положением о балльно-рейтинговой системе оценки успеваемости обучающихся по основным профессиональным образовательным программам высшего образования - программам бакалавриата, программам специалитета, программам магистратуры в Российском государственном социальном университете.

На промежуточную аттестацию отводится 20 рейтинговых баллов.

Ответы обучающегося на контрольном мероприятии промежуточной аттестации оцениваются педагогическим работником по 20 - балльной шкале, а итоговая оценка по дисциплине (модулю) выставляется по пятибалльной системе для экзамена/дифференцированного зачета и по системе зачтено/не зачтено для зачета.

Критерии выставления оценки определяются Положением о балльно-рейтинговой системе оценки успеваемости обучающихся по основным профессиональным образовательным программам высшего образования - программам бакалавриата, программам специалитета, программам магистратуры в Российском государственном социальном университете.

В процессе определения рубежного рейтинга обучающегося используется следующая шкала:

Рубежный рейтинг	Критерии оценки освоения обучающимся учебной дисциплины в ходе контрольных мероприятий промежуточной аттестации
19-20 рейтинговых баллов	обучающийся глубоко и прочно усвоил программный материал, исчерпывающе, последовательно, грамотно и логически стройно его излагает, тесно увязывает с задачами и будущей деятельностью, не затрудняется с ответом при видоизменении задания, свободно справляется с задачами и практическими заданиями, правильно обосновывает принятые решения, умеет самостоятельно обобщать и излагать материал, не допуская
16-18 рейтинговых баллов	обучающийся твердо знает программный материал, грамотно и по существу излагает его, не допуская существенных неточностей в ответе на вопрос, может правильно применять теоретические положения и владеет необходимыми умениями и навыками при выполнении практических
13-15 рейтинговых баллов	обучающийся освоил основной материал, но не знает отдельных деталей, допускает неточности, недостаточно правильные формулировки, нарушает последовательность в изложении программного материала и испытывает затруднения в выполнении практических заданий

1-12 рейтинговых баллов	обучающийся не знает значительной части программного материала, допускает существенные ошибки, с большими затруднениями выполняет практические задания
0 рейтинговых баллов	не аттестован

Если результат контроля успеваемости в рамках проведения контрольных мероприятий промежуточной аттестации (рубежный рейтинг обучающегося) неудовлетворительный (получено менее 13 рейтинговых баллов), то промежуточная аттестация по учебной дисциплине (модулю) невозможна даже при наличии высокого текущего рейтинга, полученного по итогам текущего контроля по учебной дисциплине (модулю).

**Приложение № 1 к методическим материалам
по дисциплине (модулю). Конспекты
лекционных занятий по дисциплине (модулю)**

КОНСПЕКТЫ ЛЕКЦИОННЫХ ЗАНЯТИЙ ПО ДИСЦИПЛИНЕ (МОДУЛЮ)

Учебная дисциплина: **Историческая политика и историческая память**

№ п/п	Содержание (кратко)	Методы и средства обучения
1.	<p>Тема 1.1. Историческая память как одна из основ коллективной идентичности.</p> <p>Связь понятий «историческая память» и «национально-государственная идентичность». Основные теоретические подходы к раскрытию содержания понятий “национально-государственной идентичности”, “коллективной (социальной, исторической) памяти” и их трактовки в рамках исследовательского поля memory studies.</p> <p>Роль исторической памяти в формировании национальных государств (Э. Ренан). Закономерности формирования национальных государств (Б. Андерсон). Понятие традиции и их политическая роль в легитимации национального государства (Э. Хобсбаум). Роль войны в структуре национальной идентичности (Э. Смит). «Миф основания» и национальная идентичность. Битва на Косовом поле в сербской национальной памяти. Война за независимость США в американской национальной памяти.</p>	<p>Устное изложение материала с использованием мультимедийных презентаций</p>
2.	<p>Тема 1.2. Функциональная составляющая коллективной памяти. Историческая память как предмет исторической политики.</p> <p>Содержание трактовок «коллективной (социальной, исторической) памяти» в рамках исследовательского поля memory studies. «Коллективные рамки памяти» М. Хальбвакса. Проект «места памяти Франции» П.Нора. Концепция «культурной памяти» Я. и А. Ассман. Особенности памяти в условиях информационного общества (пост-память). Концепции современных российских авторов (А.И. Миллер, О.Ю. Малинова, И.Н. Тимофеев).</p> <p>Особенности исторической памяти: избирательность и символический характер. “Исторические символы” как социальные образы индивидуального, группового или массового поведения, на которые общество ориентирует своих членов в аналогичных (“типовых”), значимых в данный исторический момент ситуациях.</p> <p>Функциональная составляющая коллективной памяти - участие в воспроизводстве или конструировании идентичности; решение задачи определения границ сохраняемого (формируемого) сообщества: семейного, производственного, религиозного, спортивного, либо, в пределе - народа, нации. Функционирование коллективной памяти представляет собой сложный разнонаправленный процесс: события настоящего влияют на переосмысление прошлого, а объяснительные модели (интерпретационные схемы) исторических явлений и процессов задают базу для понимания настоящего.</p>	<p>Устное изложение материала с использованием мультимедийных презентаций</p>
3.	<p>Тема 2.1 Специфика исторической науки как гуманитарного знания</p>	<p>Устное изложение</p>

	<p>Общие предпосылки исторического исследования. Цель исторического исследования: сформулировать и обосновать истинные утверждения о прошлом. Вопрос как исходный пункт исторического исследования. Специфика исследовательских методов, используемых в исторической науке. Содержание понятия “исторический факт” и его идеологическая составляющая. Процедура отбора фактов в историописании и ее зависимость от мировоззренческих представлений (идеологических предпочтений). Естественнонаучное описание и описание в истории. Интерпретация, понимание и объяснение в истории. Понятия “смысл” и “значение” исторического события. Гносеологическая оценка исторического описания: субъективизм исторических описаний, связанный с неустранимостью оценочных понятий из языка историка. Границы применения понятия истины / правды к историческим описаниям.</p> <p>Методологические трудности, создающие предпосылки одновременного бытования конкурирующих или взаимодополняющих интерпретаций истории и обуславливающие отличия социальной (исторической) памяти от профессионального историописания</p>	<p>материала с использованием мультимедийных презентаций</p>
4.	<p>Тема 2.2. Мифологизация и фальсификация истории в контексте исторической политики</p> <p>Проблема применимости термина “фальсификация” к историческим описаниям. Основные теоретические подходы к раскрытию содержания понятий “коллективный (исторический) миф”, “мифологизация истории”, “фальсификация истории”. Система популяризации исторического знания как инструмент, обеспечивающий связь профессионального историописания с коммеморативными практиками и функционированием социальной (коллективной) памяти. Историческая политика (политика памяти) как часть символической политики: теоретические подходы к определению понятий.</p> <p>Историческая политика и политика памяти. Нарративные фигуры политики памяти: победители, побежденные, жертвы, преступники. Стратегии вытеснения памяти. Ревизионизм в Германии. Спор Э. Нольте и Ю. Хабермаса. Холокост как травма: стратегии конструирования. Объединение Германии в контексте исторической политики.</p>	<p>Устное изложение материала с использованием мультимедийных презентаций</p>
5.	<p>Тема 3.1. Отечественный опыт организации просветительской и идеологической работы в области истории и истоки проблем современной России</p> <p>Опыт организации «работы с историей» в Российской империи и Советском Союзе. Факторы, обусловившие кризис идентичности постсоветского (российского) общества в конце 1980-х - 1990-х гг. “Качество” исторической политики Советского Союза на завершающем этапе его существования (после Второй мировой войны) и ее эффективность. Место и роль обращения к истории в рамках идеологической кампании по подрыву легитимности советского государства в период «Перестройки» (1987-1991 гг.). Направления трансформации системы массового исторического образования и исторического просвещения в Российской Федерации в 1990-2000-е гг.</p>	<p>Устное изложение материала с использованием мультимедийных презентаций</p>
6.	<p>Тема 3.2. Становление и развитие в Российской Федерации системы защиты исторической памяти</p> <p>Информационные, гибридные и мемориальные войны. «Войны памяти» вокруг истории Второй мировой войны. Политика исторического ревизионизма как одно из направлений</p>	<p>Устное изложение материала с использованием мультимедийных презентаций</p>

	<p>воздействия на Россию со стороны США и их союзников. Нарастание противоречий, связанных с невозможностью установления и поддержания “общевропейской культуры памяти” о Второй мировой войне. Внешнеполитические инициативы России: содержание и значение ежегодной Резолюции ООН “Борьба с героизацией нацизма, неонацизма и другими видами практики, которые способствуют эскалации современных форм расизма, расовой дискриминации, ксенофобии и связанной с ними нетерпимости”. Полемика вокруг резолюции Европарламента “О важности европейской памяти для будущего Европы”. Уничтожение в странах Восточной Европы советских (российских) мест памяти и объектов культурно-исторического наследия.</p> <p>Формирование в России государственных и негосударственных акторов исторической политики. Создание Комиссии при Президенте РФ по противодействию попыткам фальсификации истории в ущерб интересам России в 2009-2012 г.: задачи и результаты ее деятельности. “Историческая составляющая” символической политики России в выступлениях первых лиц (Д.А.Медведев “Россия - вперед!”, В.В.Путин “Страницы истории - повод для взаимных претензий или основа для примирения и партнерства?”, “Общая ответственность перед историей и будущим”, и др.). Основная содержательная “повестка” Года Российской истории (2012), Года памяти и славы (2020).</p>	<p>презентаций</p>
7.	<p>Тема 4.1. Память о периоде Древней Руси, Московского царства и Российской империи в современной России</p> <p>Содержание общественных дискуссий по ряду ключевых исторических тем (сюжетов), актуализированных в последнее десятилетие связи с внешнеполитической повесткой, а также подходы различных политических сил к их регулированию. Осмысление и интерпретация российской истории от Древней Руси до Имперского периода. Куликовская битва, Стояние на Угре и битва при Молодях в российской национальной памяти. Отечественная война 1812 года. Юбилеи значимых исторических деятелей и событий: 800 лет со дня рождения Александра Невского, 350 лет со дня Рождения Петра I, 300- летием Российской империи.</p> <p>Политика памяти на постсоветском пространстве: распад единого символического пространства и основания «войн памяти».</p> <p>Конструирование новых национальных идентичностей.</p>	<p>Устное изложение материала с использованием мультимедийных презентаций</p>
8.	<p>Тема 4.2. Память о революции и гражданской войне в современной России</p> <p>Первая мировая в России: восстановление памяти о забытой войне. 100-летие Революции и Гражданской войны 1917-1922 гг. Образование СССР и политика «коренизации» («украинизации») 1920-х гг.; голода и политических репрессий 1930-х гг. Память в условиях конфликта идентичностей. Сравнение с опытом других стран. Память о Гражданской войне в США: от примирения к новому расколу. Память о Гражданской войне в Испании: реванш проигравших. Советский нарратив о Гражданской войне. Память проигравших: нарратив о гражданской войне в «белой» эмиграции. Гражданская война в современных учебниках и публичном дискурсе. Коммеморативные практики, мнемонические акторы и нарративы о Гражданской войне в России. Политика «согласия и примирения»: результаты и перспективы. Особенности политики памяти на постсоветском пространстве: распад единого символического пространства и</p>	<p>Устное изложение материала с использованием мультимедийных презентаций</p>

**Приложение № 2 к методическим материалам
по дисциплине (модулю). Конспекты
практических (семинарских) занятий по
дисциплине (модулю)**

**КОНСПЕКТЫ ПРАКТИЧЕСКИХ (СЕМИНАРСКИХ) ЗАНЯТИЙ ПО
ДИСЦИПЛИНЕ (МОДУЛЮ)**

Учебная дисциплина: **Историческая политика и историческая память**

Тема 1.1. Историческая память как одна из основ коллективной идентичности

Цели занятия: опираясь на обширный исторический материал уяснить влияние исторической памяти на формирование коллективной идентичности

Структура практического (семинарского) занятия.

№ п/п	Содержание (кратко)	Методы и средства обучения
1.	Место исторической памяти в формировании национально-государственной идентичности.	Опрос, оценка знаний студентов
2..	Ценностная природа национально-государственной идентичности.	Опрос, оценка знаний студентов
3.	Исторические варианты трансформации идентичности (эволюция, инволюция, слом).	Опрос, оценка знаний студентов
4.	Историческая (социальная память) как совокупность хронологически упорядоченных представлений общества о своем прошлом.	Опрос, оценка знаний студентов

Содержание практического (семинарского) занятия и взаимодействие с аудиторией.

Задания к практическому занятию:

опрос с элементами научной дискуссии

Вопросы для обсуждения:

1. Место исторической памяти в формировании национально-государственной идентичности.
2. Ценностная природа национально-государственной идентичности.
3. Исторические варианты трансформации идентичности (эволюция, инволюция, слом).
4. Историческая (социальная память) как совокупность хронологически упорядоченных представлений общества о своем прошлом.

Темы докладов, сообщений и презентаций:

1. Символические репрезентации национально-государственной идентичности.
2. «Государственная» составляющая в структуре национально-государственной идентичности.
3. Идеино-символическое измерение социокультурного пространства.
4. Концепция “макрополитической идентичности” О.Ю.Малиновой.

Тема 1.2. Функциональная составляющая коллективной памяти. Историческая память как предмет исторической политики.

Цели занятия: уяснить особенности работы с письменными историческими источниками и исторической литературой.

Структура практического (семинарского) занятия.

№ п/п	Содержание (кратко)	Методы и средства обучения
1.	Функциональная составляющая коллективной памяти.	Опрос, оценка знаний студентов
2..	Функционирование коллективной памяти как сложный разнонаправленный процесс.	Опрос, оценка знаний студентов
3.	Особенности исторической памяти: избирательность и символический характер.	Опрос, оценка знаний студентов
4.	Исторические символы” как социальные образы индивидуального, группового или массового поведения.	Опрос, оценка знаний студентов

Содержание практического (семинарского) занятия и взаимодействие с аудиторией.

Задания к практическому занятию:

1. Понятие исторической памяти, её формы и функции.
2. Избирательность и символизм как характерные черты исторической памяти.
3. Исторические символы” как социальные образы индивидуального, группового или массового поведения.

Темы докладов, сообщений и презентаций:

1. «Коллективные рамки памяти» М. Хальбвакса.
2. Проект «места памяти Франции» П.Нора.
3. Концепция «культурной памяти» Я. и А. Ассман.

Тема 2.1. Специфика исторической науки как гуманитарного знания

Вопросы для самоподготовки:

Цели занятия: дать студентам общее представление об особенностях исторической науки и исторического познания

Структура практического (семинарского) занятия.

№ п/п	Содержание (кратко)	Методы и средства обучения
1.	Общие предпосылки и цель исторического исследования.	Опрос с элементами научной дискуссии, оценка знаний студентов
2..	Вопрос как исходный пункт исторического исследования.	Опрос с элементами научной дискуссии, оценка знаний студентов
3.	Специфика исследовательских методов, используемых в исторической науке.	Опрос с элементами научной дискуссии, оценка знаний студентов
4.	Содержание понятия “исторический факт” и его идеологическая составляющая.	Опрос с элементами научной дискуссии, оценка знаний студентов

5.	Процедура отбора фактов в историописании. Ее зависимость от мировоззренческих представлений (идеологических предпочтений).	Опрос с элементами научной дискуссии, оценка знаний студентов
----	--	---

Содержание практического (семинарского) занятия и взаимодействие с аудиторией.

Задания к практическому занятию:

1. Специфика исследовательских методов, используемых в исторической науке.
2. Содержание понятия “исторический факт” и его идеологическая составляющая.
3. Процедура отбора фактов в историописании. Ее зависимость от мировоззренческих представлений (идеологических предпочтений).
4. Естественнонаучное описание и описание в истории.

Темы докладов, сообщений и презентаций:

1. Интерпретация, понимание и объяснение в истории.
2. Понятия “смысл” и “значение” исторического события.
3. Границы применения понятия истины / правды к историческим описаниям.

Тема 2.2. Мифологизация и фальсификация истории в контексте исторической политики

Цели занятия: дать студентам общее представление об образовании Древнерусского государства и древней истории России.

Структура практического (семинарского) занятия.

№ п/п	Содержание (кратко)	Методы и средства обучения
1.	Проблема применимости термина “фальсификация” к историческим описаниям	Опрос с элементами научной дискуссии, оценка знаний студентов
2..	Сущность и содержание понятий “мифологизация истории”, “фальсификация истории”.	Опрос с элементами научной дискуссии, оценка знаний студентов
3.	Популяризация исторического знания и социальная (коллективная) память	Опрос с элементами научной дискуссии, оценка знаний студентов
4.	Историческая политика как часть символической политики	Опрос с элементами научной дискуссии, оценка знаний студентов

Содержание практического (семинарского) занятия и взаимодействие с аудиторией.

Задания к практическому занятию:

1. Проблема применимости термина “фальсификация” к историческим описаниям.
2. Основные теоретические подходы к раскрытию содержания понятий “коллективный (исторический) миф”, “мифологизация истории”, “фальсификация истории”.
3. Система популяризации исторического знания как инструмент, обеспечивающий связь профессионального историописания с

коммеморативными практиками и функционированием социальной (коллективной) памяти.

4. Историческая политика (политика памяти) как часть символической политики: теоретические подходы к определению понятий.

Темы докладов, сообщений и презентаций:

1. Ревизионизм в Германии. Спор Э. Нольте и Ю. Хабермаса.
2. Холокост как травма: стратегии конструирования.
3. Объединение Германии в контексте исторической политики.

Тема 3.1. Отечественный опыт организации просветительской и идеологической работы в области истории и истоки проблем современной России

Цели занятия: познакомить студентов с историей организации просветительской и идеологической работы в области истории в период Российской империи, Советского Союза и современной России.

Структура практического (семинарского) занятия.

№ п/п	Содержание (кратко)	Методы и средства обучения
1.	Опыт организации «работы с историей» в Российской империи в XVIII-XIX вв.	Опрос с элементами научной дискуссии, оценка знаний студентов
2..	Становление и эволюция системы массового исторического просвещения в Советском Союзе.	Опрос с элементами научной дискуссии, оценка знаний студентов
3.	Эволюция содержания исторической политики в Советском Союзе	Опрос с элементами научной дискуссии, оценка знаний студентов
4.	Факторы, обусловившие кризис идентичности постсоветского (российского) общества	Опрос с элементами научной дискуссии, оценка знаний студентов

Содержание практического (семинарского) занятия и взаимодействие с аудиторией.

Задания к практическому занятию:

1. Опыт организации «работы с историей» в Российской империи в XVIII-XIX вв.
2. Становление и эволюция системы массового исторического просвещения в Советском Союзе.
3. Эволюция содержания исторической политики в Советском Союзе
4. Факторы, обусловившие кризис идентичности постсоветского (российского) общества

Темы докладов, сообщений и презентаций:

1. Оценка эффективности исторической политики Советского Союза на завершающем этапе его существования.
2. Место и роль обращения к истории в рамках идеологической кампании по подрыву легитимности советского государства в период «Перестройки» (1987-1991 гг.).
3. Признание Президентом СССР М.С. Горбачёвым вины в «Катынском расстреле».

Тема 3.2. Становление и развитие в Российской Федерации системы защиты исторической памяти

Цели занятия: дать студентам общее представление о становлении и развитии в современной России системы защиты исторической памяти

Структура практического (семинарского) занятия.

№ п/п	Содержание (кратко)	Методы и средства обучения
1.	«Войны памяти» вокруг истории Второй мировой войны.	Опрос с элементами научной дискуссии, оценка знаний студентов
2..	Политика исторического ревизионизма как одно из направлений воздействия на Россию со стороны США и их союзников.	Опрос с элементами научной дискуссии, оценка знаний студентов
3.	Содержание и значение ежегодной Резолюции ООН «Борьба с героизацией нацизма, неонацизма и другими видами практики, которые способствуют эскалации современных форм расизма, расовой дискриминации, ксенофобии и связанной с ними нетерпимости».	Опрос с элементами научной дискуссии, оценка знаний студентов
4.	Полемика вокруг резолюции Европарламента «О важности европейской памяти для будущего Европы».	Опрос с элементами научной дискуссии, оценка знаний студентов

Содержание практического (семинарского) занятия и взаимодействие с аудиторией.

Задания к практическому занятию:

1. «Войны памяти» вокруг истории Второй мировой войны.
2. Политика исторического ревизионизма как одно из направлений воздействия на Россию со стороны США и их союзников.
3. Содержание и значение ежегодной Резолюции ООН «Борьба с героизацией нацизма, неонацизма и другими видами практики, которые способствуют эскалации современных форм расизма, расовой дискриминации, ксенофобии и связанной с ними нетерпимости».
4. Полемика вокруг резолюции Европарламента «О важности европейской памяти для будущего Европы».

Темы докладов, сообщений и презентаций:

1. Уничтожение в странах Восточной Европы советских (российских) мест памяти и объектов культурно-исторического наследия.
2. Комиссия при Президенте РФ по противодействию попыткам фальсификации истории в ущерб интересам России в 2009-2012 г.: задачи и результаты ее деятельности.

Тема 4.1. Память о периоде Древней Руси, Московского царства и Российской империи в современной России

Цели занятия: познакомить студентов с событиями и историческими деятелями, наиболее важными для формирования исторической памяти

Структура практического (семинарского) занятия.

№ п/п	Содержание (кратко)	Методы и средства обучения
-------	---------------------	----------------------------

1.	Куликовская битва, Стояние на Угре и битва при Молодях в российской национальной памяти.	Опрос с элементами научной дискуссии, оценка знаний студентов
2..	Отечественная война 1812 года в российской национальной памяти.	Опрос с элементами научной дискуссии, оценка знаний студентов
3.	Юбилеи значимых исторических деятелей и событий: 800 лет со дня рождения Александра Невского,	Опрос с элементами научной дискуссии, оценка знаний студентов
4.	Юбилеи значимых исторических деятелей и событий: 350 лет со дня Рождения Петра I.	Опрос с элементами научной дискуссии, оценка знаний студентов

Содержание практического (семинарского) занятия и взаимодействие с аудиторией.

Задания к практическому занятию:

1. Куликовская битва, Стояние на Угре и битва при Молодях в российской национальной памяти.
2. Отечественная война 1812 года в российской национальной памяти.
3. Юбилеи значимых исторических деятелей и событий: 800 лет со дня рождения Александра Невского,
4. Юбилеи значимых исторических деятелей и событий: 350 лет со дня Рождения Петра

Темы докладов, сообщений и презентаций:

1. Юбилеи значимых исторических деятелей и событий: 300-летие Российской империи.
2. Юбилеи значимых исторических деятелей и событий: 250 лет первого “раздела” Речи Посполитой.

Тема 4.1. Память о революции и гражданской войне в современной России

Цель занятия: познакомить студентов с событиями революции и гражданской войны и их влиянием на формирование исторической памяти

Структура практического (семинарского) занятия.

№ п/п	Содержание (кратко)	Методы и средства обучения
1.	Первая мировая война: восстановление исторической памяти	Опрос с элементами научной дискуссии, оценка знаний студентов
2..	100-летие Революции и Гражданской войны 1917-1922 гг.	Опрос с элементами научной дискуссии, оценка знаний студентов
3.	Образование СССР, проблема голода и политических репрессий 1930-х годов.	Опрос с элементами научной дискуссии, оценка знаний студентов

Содержание практического (семинарского) занятия и взаимодействие с аудиторией.

Задания к практическому занятию:

1. Первая мировая война: восстановление исторической памяти
2. 100-летие Революции и Гражданской войны 1917-1922 гг.

3. Образование СССР, проблема голода и политических репрессий 1930-х годов.

Темы докладов, сообщений и презентаций:

1. Память о гражданской войне в США: от примирения к новому расколу.
2. Память о гражданской войне в Испании: реванш проигравших.
3. Гражданская война в современных учебниках и публичном дискурсе.

ЛИСТ РЕГИСТРАЦИИ ИЗМЕНЕНИЙ

№ п/п	Содержание изменения	Реквизиты документа об утверждении изменения	Дата введения изменения
1.	Утверждены и введены в действие решением Ученого совета факультета на основании Федерального государственного образовательного стандарта (указываем реквизиты ФГОС)		__.:__.:____
2.	*		..:..:____
3.	*		..:..:____
4.	*		..:..:____



**Министерство науки и высшего образования Российской Федерации
Федеральное государственное бюджетное образовательное учреждение
высшего образования
«Российский государственный социальный университет»**

УТВЕРЖДАЮ

Заведующий кафедрой

Л.А. Апанасюк

27 апреля 2023 г.

**МЕТОДИЧЕСКИЕ МАТЕРИАЛЫ ПО ДИСЦИПЛИНЕ (МОДУЛЮ)
ИНОСТРАННЫЙ ЯЗЫК (МОДУЛЯ)**

Направление подготовки

09.03.01 «Информатика и вычислительная техника»

Направленность

«Искусственный интеллект и цифровая гигиена»

**ОБРАЗОВАТЕЛЬНАЯ ПРОГРАММА ВЫСШЕГО ОБРАЗОВАНИЯ - ПРОГРАММА
БАКАЛАВРИАТА**

Форма обучения

Очная

Москва, 2023 г.

Методические материалы по дисциплине (модулю) «Иностранный язык» разработаны на основании федерального государственного образовательного стандарта высшего образования – *бакалавриата* по направлению подготовки *09.03.01 Информатика и вычислительная техника*, утвержденного приказом Министерства образования и науки Российской Федерации от 12.08.2020 г № 969, учебного плана по основной профессиональной образовательной программе высшего образования - программы *бакалавриата* по направлению подготовки *09.03.01 Информатика и вычислительная техника*.

Методические материалы по дисциплине (модулю) разработаны рабочей группой в составе: Кривова А.Л.

Методические материалы по дисциплине (модулю) обсуждены и утверждены на заседании кафедры иностранных языков и культуры (выпускающая кафедра):
Протокол № 9 от «27» апреля 2023 года

Заведующий кафедрой
доктор пед.наук, доцент



Л.А. Апанасюк

(подпись)

Рабочая программа дисциплины (модуля) рецензирована и рекомендована к утверждению:

доктор фил.наук, доцент, профессор,
МГПУ



О.В. Казаченко

СОДЕРЖАНИЕ

1. МЕТОДИЧЕСКИЕ МАТЕРИАЛЫ К ПРАКТИЧЕСКИМ ЗАНЯТИЯМ.....	4
1.1. Методические материалы по подготовке к практическим занятиям по дисциплине (модулю).....	4
1.2. Учебно-наглядные пособия по разделам (темам) дисциплины (модуля).....	7
The Present Continuous – настоящее продолженное время.....	9
2. МЕТОДИЧЕСКИЕ РЕКОМЕНДАЦИИ ДЛЯ ОБУЧАЮЩИХСЯ ПО ОСВОЕНИЮ ДИСЦИПЛИНЫ (МОДУЛЯ) И САМОСТОЯТЕЛЬНОЙ РАБОТЕ.....	10
3. МЕТОДИЧЕСКИЕ МАТЕРИАЛЫ, ОПРЕДЕЛЯЮЩИЕ ПРОЦЕДУРЫ ОЦЕНИВАНИЯ ЗНАНИЙ, УМЕНИЙ, НАВЫКОВ И (ИЛИ) ОПЫТА ДЕЯТЕЛЬНОСТИ, ХАРАКТЕРИЗУЮЩИХ ЭТАПЫ ФОРМИРОВАНИЯ КОМПЕТЕНЦИЙ.....	20
3.1. Организационные основы применения балльно-рейтинговой системы оценки успеваемости обучающихся по дисциплине (модулю).....	20
3.2. Проведение текущего контроля успеваемости обучающихся по дисциплине (модулю) в соответствии с балльно-рейтинговой системой оценки успеваемости обучающегося.....	21
3.3. Проведение промежуточной аттестации обучающихся по дисциплине (модулю) в соответствии с балльно-рейтинговой системой оценки успеваемости обучающегося.....	22
ЛИСТ РЕГИСТРАЦИИ ИЗМЕНЕНИЙ.....	24

1. МЕТОДИЧЕСКИЕ МАТЕРИАЛЫ К ПРАКТИЧЕСКИМ ЗАНЯТИЯМ

1.1. Методические материалы по подготовке к практическим занятиям по дисциплине (модулю)

Практические (семинарские) занятия - одна из форм учебного занятия, направленная на развитие самостоятельности обучающихся и приобретение умений и навыков. Данные учебные занятия углубляют, расширяют, детализируют полученные ранее знания. Практическое занятие предполагает выполнение обучающимися по заданию и под руководством преподавателей одной или нескольких практических работ.

Цель практических занятий и семинаров состоит в развитии познавательных способностей, самостоятельности мышления и творческой активности обучающихся; углублении, расширении, детализировании знаний, полученных на лекции в обобщенной форме, и содействии выработке навыков профессиональной деятельности. В отдельных случаях на практических занятиях и семинарах руководителем занятия сообщаются дополнительные знания.

Для достижения поставленных целей и решения требуемого перечня задач практические занятия и семинары проводятся традиционными технологиями или с использованием активных и интерактивных образовательных технологий.

Возможные формы проведения практических (семинарских) занятий:

- Игровое проектирование - является практическим занятием или циклом занятий, суть которых состоит в разработке инженерного, конструкторского, технологического и других видов проектов в игровых условиях, максимально воссоздающих реальность. Этот метод отличается высокой степенью сочетания индивидуальной и совместной работы обучающихся.

- Познавательно-дидактические игры не относятся к деловым играм. Они предполагают лишь включение изучаемого материала в необычный игровой контекст и иногда содержат лишь элементы ролевых игр. Такие игры могут проводиться в виде копирования научных, культурных, социальных явлений (конкурс знатоков, «Поле чудес», КВН и т.д.) и в виде предметно-содержательных моделей, (например, игры-путешествия, когда надо разработать рациональный маршрут, пользуясь различными картами).

- Кейс-метод (от английского case – случай, ситуация) – усовершенствованный метод анализа конкретных ситуаций, метод активного проблемно-ситуационного анализа, основанный на обучении путем решения конкретных задач – ситуаций (решение кейсов). Непосредственная цель метода case-study - обучающиеся должны проанализировать ситуацию, разобраться в сути проблем, предложить возможные решения и выбрать лучшее из них. Кейсы делятся на практические (отражающие реальные жизненные ситуации), обучающие (искусственно созданные, содержащие значительные элементы условности при отражении в нем жизни) и исследовательские (ориентированные на проведение исследовательской деятельности посредством применения метода моделирования). Метод конкретных ситуаций (метод case-study) относится к неигровым имитационным активным методам обучения.

- Метод работы в малых группах. Групповое обсуждение кого-либо вопроса направлено на достижение лучшего взаимопонимания и нахождения истины. Групповое обсуждение способствует лучшему усвоению изучаемого материала. Оптимальное количество участников - 5-7 человек. Перед обучающимися ставится проблема, выделяется определенное время, в течение которого они должны подготовить аргументированный обдуманный ответ. Педагогический работник может устанавливать правила проведения группового обсуждения –

задавать определенные рамки обсуждения, ввести алгоритм выработки общего мнения, назначить лидера и др.

- Метод проектов - это способ достижения дидактической цели через детальную разработку проблемы (технологию), которая должна завершиться вполне реальным, осязаемым практическим результатом, оформленным тем или иным образом; это совокупность приёмов, действий обучающихся в их определённой последовательности для достижения поставленной задачи – решения проблемы, лично значимой для учащихся и оформленной в виде некоего конечного продукта. Основное предназначение метода проектов состоит в предоставлении учащимся возможности самостоятельного приобретения знаний в процессе решения практических задач или проблем, требующего интеграции знаний из различных предметных областей.

- Метод портфолио (итал. portfolio — 'портфель, англ. - папка для документов) - современная образовательная технология, в основе которой используется метод аутентичного оценивания результатов образовательной и профессиональной деятельности. Портфолио как подборка сертифицированных достижений, наиболее значимых работ и отзывов на них.

Вопросы для самоподготовки к практическим (семинарским) занятиям по разделам (темам) дисциплины (модуля)

РАЗДЕЛ 1. Personality.

Тема 1.1. Grammar: present simple and present continuous; question forms. Personality types.

Тема 1.2. Measuring personality.

Тема 1.3. Charisma.

Вопросы для самоподготовки:

1. Do you believe two personality types (extroverts and introverts) are useful for describing personality?
2. What role does the charisma play in your life?
3. Is charisma the most important quality to possess if you want to be successful in your career?
4. What is 'personality clash'? Think of possible examples.
5. Which personal qualities a personal assistant should have?

РАЗДЕЛ 2. Travel.

Тема 2.1. Grammar: present perfect and past simple. Tourism and traveling.

Тема 2.2. Explorers. Case: travel organization.

Вопросы для самоподготовки:

1. Why is travelling important?
2. What's the difference between a tourist and a traveler?
3. What's an "armchair traveler"?
4. What are travel tips for visitors to your country?
5. What might travel change or develop in the future? Do you agree travel is no longer necessary?

РАЗДЕЛ 3. Work.

Тема 3.1. Grammar: present perfect simple and continuous. Jobs.

Тема 3.2. CV.

Вопросы для самоподготовки:

2. How useful is working at home?
3. What does 'work placement' mean? Would you like one?
4. What skills and personal qualities must a candidate have applying for a job of a manager in a fitness club?
5. What factors will you take into consideration when choosing a job?
6. Have you ever had an interview? If you have, what was it for? What difficult questions have you been asked? How did you feel? What was the result?

РАЗДЕЛ 4. Language.

Тема 4.1. Grammar: future forms, first conditional.

Тема 4.2. Learning languages.

Вопросы для самоподготовки:

3. What sort of people makes the best language learners?
4. Should everyone learn at least one foreign language?
5. Why do you think English is an international language?
6. Why would a company organize English courses for their staff?
7. What are the tips for avoiding mistakes online?

РАЗДЕЛ 5. Business and advertising.

Тема 5.1. Grammar: second conditional, comparison. Advertising.

Вопросы для самоподготовки:

1. Have you ever bought something just because of an advert? When?
2. Are there any adverts which you particularly dislike? Which one(s)? Why?
3. Is it acceptable to manipulate images in advertising?
4. How would you choose the advertising agency?
5. Do you agree advertising should not be aimed at children? Why/why not?

Тема 5.2. Grammar: Past continuous, past perfect. Business.

Вопросы для самоподготовки:

1. Can you name a successful business from your country? Why do you think it is so successful?
2. What business would you set up in your native town? Give reasons.
3. What dilemmas might people face in business? Describe one of them in detail.
4. Does a difficult childhood help a person to become a successful businessman/businesswoman? Justify your answer.
5. Give a brief description of one of the most successful business person. What is the secret of his/her success?

РАЗДЕЛ 6. Design and trends.

Тема 6.1. Grammar: modals, present deduction. Design.

Вопросы для самоподготовки:

1. What is design?
2. If you had skills, what would you like to design/re-design?
3. What are the three products you could not live without?
4. What products do you think designers will develop in the next ten years?
5. What do you think is the best innovation of the 21st century?

Тема 6.2. Grammar: expressions of quantity, infinitives and -ing forms. Trends.

Вопросы для самоподготовки:

1. What are current trends in your country? How are they developing? Describe one of them.
2. Which old-fashioned trends do you think should return?
3. What does the fashion term "tipping point" mean?
4. How do cultures influence fashion trends?
5. What are the trends in the music industry?

РАЗДЕЛ 7. Education.

Тема 7.1. Grammar: defining relative clauses, relative clauses.

Тема 7.2. Education.

Вопросы для самоподготовки:

2. Are single-sex schools better than mixed schools? Justify your answer.
3. Should schools spend more time teaching the skills people need to get a job? Why/Why not?
4. Should private education exist? Why/why not?
5. Describe Montessori teaching method. What is your opinion about this style of teaching?
6. Do you think university should be free for everyone?

РАЗДЕЛ 8. Arts and media.

Тема 8.1. Grammar: reported speech.

Тема 8.2. Arts and media.

Вопросы для самоподготовки:

1. What types of media do you know?
2. Do you think celebrities have the right to a private life?
3. Why are we fascinated by the artists themselves when really their work should speak for them? Share your opinion.
4. Which books, songs and films do you think are masterpieces?
5. What qualities does a journalist need to be a foreign correspondent?

1.2. Учебно-наглядные пособия по разделам (темам) дисциплины (модуля)

РАЗДЕЛ 1. Personality.

Тема 1.1. Grammar: present simple and present continuous; question forms. Personality types.

The Present Simple – простое настоящее время.

Present Simple употребляется для выражения:

1. Постоянного действия или состояния, истины всегда без ограничения во времени:
 - a) The book contains 10 units of grammar. (В книге содержится 10 разделов грамматики).
 - b) The Dniester River flows into the Black Sea. (Река Днестр впадает в Черное море).
2. Правил, пословиц, достоверных фактов:
 - a) The bank opens at 9. (Банк открывается в 9).
 - b) Time flies. (Время летит).
 - c) Twice two makes four. (Дважды два четыре).
3. Констатации действия или состояния в настоящем, в момент речи:
 - a) Try this jacket. (Померяй этот жакет).
 - b) You are tired. (Ты устал).
4. Частоты того, что мы делаем:
 - a) He often surfs the Internet. (Он часто посещает Интернет).
5. Словесного действия глаголами agree, advise, apologize, refuse, insist, recommend, etc.
 - a) I agree with you. (Я с вами согласен).

Следует запомнить, что с местоимениями I, we, you, they глагол в утвердительной форме имеет форму инфинитива без частицы to.

I travel	Я путешествую
You travel	Ты путешествуешь
He, She, it travels	Он, она, оно путешествует
We travel	Мы путешествуем
You travel	Вы путешествуете
They travel	Они путешествуют

В третьем лице единственного числа глагол имеет окончание -s или -es. Окончание -es следует, когда инфинитив глагола заканчивается на:

1. -s, -ss, -sh, -ch, -tch, -x, -z:
 - a) to miss (скучать) - misses (скучает)
 - b) to wash (умываться) - washes (умывается)
 - c) to teach (учить) - teaches (учит)
 - d) to match (подходить) - matches (подходит)
 - e) to mix (смешивать) - mixes (смешивает)
2. -у с предшествующей согласной, при этом -у изменяется на i перед -es:
 - a) to study (изучать) - studies (изучает)
3. -у с предшествующей гласной, прибавляется только окончание -s:
 - a) to play (играть) - plays (играет)

4. -о:
 а) to go (идти) - goes (идёт)
 б) to do (делать) - does (делает)

The Present Continuous – настоящее продолженное время.

The Present Continuous (которое иногда также называют the Present Progressive) используется для:

1. Описания событий, которые происходят в момент речи:
 - а) John is speaking on the phone now. (Джон разговаривает сейчас по телефону).
 - б) Mary is reading a book at the moment. (Мэри сейчас читает книгу).
 - в) Jack is taking a bath. (Джек принимает ванну).
2. Описания ситуаций, которые происходят “около” момента речи:
 - а) She is looking for a better job. (Она ищет работу получше).
3. Описания меняющихся ситуаций
 - а) English is becoming more and more popular. (Английский становится все более популярным).
4. Выражения своего недовольства:
 - а) You are always interrupting me! (Ты меня постоянно перебиваешь!).
5. Для описания запланированных событий в будущем:
 - а) I'm going to the doctor on Wednesday at 10am. (В среду в 10 часов я иду к доктору).
 - б) We're meeting my brother for dinner today. (Сегодня мы на ужине встречаемся с братом).
 - в) She's **having** a haircut this afternoon. (Сегодня в обед она идет на стрижку).
 - д) What time **are** you **arriving**? / (В какое время ты приедешь?).
 - е) They're **taking** the eight o'clock train. (Мы поедем на восьмичасовом поезде).
 - ф) You're **looking** after the children tonight. / (Сегодня ты смотришь за детьми).

Чтобы составить утвердительное предложение, нам нужен глагол to be в нужной форме и глагол с окончанием -ing(герундий):

1. Your English **is getting** better. (Твой английский становится лучше).
2. Bob's **working** in the garden. (Боб работает в саду).
3. They're **making** a pie. (Они сейчас готовят пирог).
4. Sophie **is swimming** in the sea at the moment. (Софи сейчас купается в море).

*Чтобы предложение было отрицательным, нужно **добавить частицу not**:*

1. The washing machine **isn't working** properly. (Стиральная машина не работает, как надо).

*Чтобы задать вопрос, необходимо **вынести глагол to be в нужной форме в начало предложения**:*

1. What **are** the kids **doing**? (Что делают дети?).
2. How **are** you **feeling**? (Как ты чувствуешь себя сейчас?).

3. Why **are** you wearing a jacket? It's hot in here. (Почему ты в пиджаке? Здесь жарко).

Исключение.

В английском языке есть ряд глаголов, которые не используются в *the Present Continuous*. Это глаголы чувств и состояний: **know, have**, (в значении принадлежности), **like, love, prefer, hate, want, believe, own, cost**. С этими глаголами мы употребляем времена группы *Simple*.

Question forms.

Тип вопроса	Пример
Общий	<i>Are you a booklover?</i> – Ты любитель книг? <i>Do you read books?</i> – Ты читаешь книги?
Специальный	<i>Why are you a booklover?</i> – Почему ты любитель книг? <i>When do you usually read books?</i> – Когда ты обычно читаешь книги?
Альтернативный	<i>Are you a booklover or a nonreader?</i> – Ты любитель книг или нет? <i>Do you read books or magazines?</i> – Ты читаешь книги или журналы?
Разделительный	<i>You are a booklover, aren't you?</i> – Ты любитель книг, не так ли? <i>You don't read books, do you?</i> – Ты не читаешь книги, не так ли?
Вопрос к подлежащему	<i>Who is a booklover?</i> – Кто любитель книг? <i>Who reads books?</i> – Кто читает книги?

РАЗДЕЛ 2. Travel.

Тема 2.1. Grammar: present perfect and past simple.

Present Perfect – настоящее совершенное время

Present Perfect употребляется:

1. Если говорящему важен сам факт произошедшего действия, а не его время или обстоятельства:
 - a) I have been to Paris. (Я был в Париже).
 - b) People have walked on the moon. (Люди ходили по луне).
2. Если период, в который произошло действие, еще не закончился:
 - a) I have finished reading "Dracula" this week. (На этой неделе я закончил читать «Дракулу»).
3. Для обозначения действий, которые начались в прошлом и продолжаются до текущего момента:

2. МЕТОДИЧЕСКИЕ РЕКОМЕНДАЦИИ ДЛЯ ОБУЧАЮЩИХСЯ ПО ОСВОЕНИЮ ДИСЦИПЛИНЫ (МОДУЛЯ) И САМОСТОЯТЕЛЬНОЙ РАБОТЕ

Освоение обучающимся дисциплины (модуля) «Иностранный язык» предполагает изучение материалов дисциплины на аудиторных занятиях и в ходе самостоятельной работы. Аудиторные занятия проходят в форме лекций, семинаров, практических и лабораторных

занятий. Самостоятельная работа включает разнообразный комплекс видов и форм работы обучающихся.

Для успешного освоения дисциплины (модуля) и достижения поставленных целей необходимо внимательно ознакомиться с рабочей программы дисциплины (модуля), доступной в электронной информационно-образовательной среде РГСУ.

Следует обратить внимание на списки основной и дополнительной литературы, на предлагаемые преподавателем ресурсы информационно-телекоммуникационной сети Интернет. Эта информация необходима для самостоятельной работы обучающегося.

При подготовке к аудиторным занятиям необходимо помнить особенности каждой формы его проведения.

Подготовка к учебному занятию лекционного типа заключается в следующем.

С целью обеспечения успешного обучения обучающийся должен готовиться к лекции, поскольку она является важнейшей формой организации учебного процесса, поскольку:

- знакомит с новым учебным материалом;
- разъясняет учебные элементы, трудные для понимания;
- систематизирует учебный материал;
- ориентирует в учебном процессе.

С этой целью:

- внимательно прочитайте материал предыдущей лекции;
- ознакомьтесь с учебным материалом по учебнику и учебным пособиям с темой прочитанной лекции;
- внесите дополнения к полученным ранее знаниям по теме лекции на полях лекционной тетради;
- запишите возможные вопросы, которые вы зададите лектору на лекции по материалу изученной лекции;
- постарайтесь уяснить место изучаемой темы в своей подготовке;
- узнайте тему предстоящей лекции (по тематическому плану, по информации лектора) и запишите информацию, которой вы владеете по данному вопросу.

Подготовка к занятию семинарского типа.

При подготовке и работе во время проведения занятий семинарского типа следует обратить внимание на следующие моменты: на процесс предварительной подготовки, на работу во время занятия, обработку полученных результатов, исправление полученных замечаний.

Предварительная подготовка к учебному занятию семинарского типа заключается в изучении теоретического материала в отведенное для самостоятельной работы время, ознакомление с инструктивными материалами с целью осознания задач практического занятия, техники безопасности при работе с приборами, веществами.

Работа во время проведения учебного занятия семинарского типа включает:

- консультирование студентов преподавателями и вспомогательным персоналом с целью предоставления исчерпывающей информации, необходимой для самостоятельного выполнения предложенных преподавателем задач.
- самостоятельное выполнение заданий согласно обозначенной рабочей программой дисциплины (модуля) тематики.

Самостоятельная работа.

Самостоятельная работа - планируемая учебная, учебно-исследовательская, научно-исследовательская работа студентов, выполняемая во внеаудиторное (аудиторное) время по

заданию и при методическом руководстве преподавателя, но без его непосредственного участия (при частичном непосредственном участии преподавателя, оставляющем ведущую роль за работой студентов).

Для более углубленного изучения темы задания для самостоятельной работы рекомендуется выполнять параллельно с изучением данной темы. При выполнении заданий по возможности используйте наглядное представление материала.

Самостоятельная работа студентов в ВУЗе является важным видом учебной и научной деятельности студента. Самостоятельная работа студентов играет значительную роль в рейтинговой технологии обучения.

К современному специалисту в области медицины общество предъявляет достаточно широкий перечень требований, среди которых немаловажное значение имеет наличие у выпускников определенных навыков (компетенций) и умения самостоятельно добывать знания из различных источников, систематизировать полученную информацию, давать оценку конкретной профессиональной ситуации. Формирование такого умения происходит в течение всего периода обучения.

В процессе самостоятельной работы студент приобретает необходимые для будущей специальности компетенции, навыки самоорганизации, самоконтроля, самоуправления, саморефлексии и становится активным самостоятельным субъектом учебной деятельности.

Самостоятельная работа студентов должна оказывать важное влияние на формирование личности будущего специалиста, его компетентность. Каждый студент самостоятельно определяет режим своей работы и меру труда, затрачиваемого на овладение учебным содержанием по каждой дисциплине. Он выполняет внеаудиторную работу по личному индивидуальному плану, в зависимости от его подготовки, времени и других условий.

Виды самостоятельной работы.

Работа с литературой.

При работе с книгой необходимо подобрать литературу, научиться правильно ее читать, вести записи. Для подбора литературы в библиотеке используются алфавитный и систематический каталоги. Важно помнить, что рациональные навыки работы с книгой - это всегда большая экономия времени и сил. Правильный подбор учебников рекомендуется преподавателем, читающим лекционный курс. Необходимая литература может быть также указана в методических разработках по данному курсу. Изучая материал по учебнику, следует переходить к следующему вопросу только после правильного уяснения предыдущего, описывая на бумаге все выкладки и вычисления (в том числе те, которые в учебнике опущены или на лекции даны для самостоятельного вывода). При изучении любой дисциплины большую и важную роль играет самостоятельная индивидуальная работа. Особое внимание следует обратить на определение основных понятий курса. Студент должен подробно разбирать примеры, которые поясняют такие определения, и уметь строить аналогичные примеры самостоятельно. Нужно добиваться точного представления о том, что изучаешь. Полезно составлять опорные конспекты. При изучении материала по учебнику полезно в тетради (на специально отведенных полях) дополнять конспект лекций. Там же следует отмечать вопросы, выделенные студентом для консультации с преподавателем. Выводы, полученные в результате изучения, рекомендуется в конспекте выделять, чтобы они при перечитывании записей лучше запоминались. Опыт показывает, что многим студентам помогает составление листа опорных сигналов, содержащего важнейшие и наиболее часто употребляемые формулы и понятия. Такой лист помогает запомнить формулы, основные положения лекции, а также может служить постоянным справочником для студента.

Различают два вида чтения: первичное и вторичное. Первичное - это внимательное, неторопливое чтение, при котором можно остановиться на трудных местах.

Задача вторичного чтения - полное усвоение смысла целого (по счету это чтение может быть и не вторым, а третьим или четвертым). Самостоятельная работа с учебниками и книгами (а также самостоятельное теоретическое исследование проблем, обозначенных преподавателем на лекциях) – это важнейшее условие формирования у себя научного способа познания.

Чтение научного текста является частью познавательной деятельности. Ее цель – извлечение из текста необходимой информации. От того насколько осознанна читающим собственная внутренняя установка при обращении к печатному слову (найти нужные сведения, усвоить информацию полностью или частично, критически проанализировать материал и т.п.) во многом зависит эффективность осуществляемого действия.

Методические рекомендации по составлению конспекта:

1. Внимательно прочитайте текст. Уточните в справочной литературе непонятные слова. При записи не забудьте вынести справочные данные на поля конспекта;
2. Выделите главное, составьте план;
3. Кратко сформулируйте основные положения текста, отметьте аргументацию автора;
4. Законспектируйте материал, четко следуя пунктам плана. При конспектировании старайтесь выразить мысль своими словами. Записи следует вести четко, ясно.
5. Грамотно записывайте цитаты. Цитируя, учитывайте лаконичность, значимость мысли. В тексте конспекта желательно приводить не только тезисные положения, но и их доказательства. При оформлении конспекта необходимо стремиться к емкости каждого предложения. Мысли автора книги следует излагать кратко, заботясь о стиле и выразительности написанного. Число дополнительных элементов конспекта должно быть логически обоснованным, записи должны распределяться в определенной последовательности, отвечающей логической структуре произведения. Для уточнения и дополнения необходимо оставлять поля. Овладение навыками конспектирования требует от студента целеустремленности, повседневной самостоятельной работы.

Методические материалы по самостоятельному решению задач

При самостоятельном решении задач нужно обосновывать каждый этап решения, исходя из теоретических положений курса. Если студент видит несколько путей решения проблемы (задачи), то нужно сравнить их и выбрать самый рациональный. Полезно до начала вычислений составить краткий план решения проблемы (задачи). Решение проблемных задач или примеров следует излагать подробно, вычисления располагать в строгом порядке, отделяя вспомогательные вычисления от основных. Решения при необходимости нужно сопровождать комментариями, схемами, чертежами и рисунками. Следует помнить, что решение каждой учебной задачи должно доводиться до окончательного логического ответа, которого требует условие, и по возможности с выводом. Полученный ответ следует проверить способами, вытекающими из существа данной задачи. Полезно также (если возможно) решать несколькими способами и сравнить полученные результаты. Решение задач данного типа нужно продолжать до приобретения твердых навыков в их решении.

Методические материалы к выполнению реферата

Реферат (от лат. referre – сообщать) – краткое изложение в письменном виде или в форме публикации доклада, содержания научного труда (трудов), литературы по теме. Работа над рефератом условно разделяется на выбор темы, подбор литературы, подготовку и защиту плана; написание теоретической части и всего текста с указанием библиографических данных

используемых источников, подготовку доклада, выступление с ним. Тематика рефератов полностью связана с основными вопросами изучаемого курса.

Список литературы к темам не дается, и обучающиеся самостоятельно ведут библиографический поиск, причем им не рекомендуется ограничиваться университетской библиотекой.

Важно учитывать, что написание реферата требует от обучающихся определенных усилий. Особое внимание следует уделить подбору литературы, методике ее изучения с целью отбора и обработки собранного материала, обоснованию актуальности темы и теоретического уровня обоснованности используемых в качестве примеров фактов какой-либо деятельности.

Выбрав тему реферата, начав работу над литературой, необходимо составить план. Изучая литературу, продолжается обдумывание темы, осмысливание прочитанного, делаются выписки, сопоставляются точки зрения разных авторов и т.д. Реферативная работа сводится к тому, чтобы в ней выделились две взаимосвязанные стороны: во-первых, ее следует рассматривать как учебное задание, которое должен выполнить обучаемый, а во-вторых, как форму научной работы, творческого воображения при выполнении учебного задания.

Наличие плана реферата позволяет контролировать ход работы, избежать формального переписывания текстов из первоисточников.

Оформление реферата включает титульный лист, оглавление и краткий список использованной литературы. Список использованной литературы размещается на последней странице рукописи или печатной форме реферата. Реферат выполняется в письменной или печатной форме на белых листах формата А4 (210 x 297 мм). Шрифт Times New Roman, кегель 14, через 1,5 интервала при соблюдении следующих размеров текста: верхнее поле – 25 мм, нижнее – 20 мм, левое – 30 мм, правое – 15 мм. Нумерация страниц производится вверху листа, по центру. Титульный лист нумерации не подлежит.

Рефераты должны быть написаны простым, ясным языком, без претензий на наукообразность. Следует избегать сложных грамматических оборотов, непривычных терминов и символов. Если же такие термины и символы все-таки приводятся, то необходимо разъяснять их значение при первом упоминании в тексте реферата.

Объем реферата предполагает тщательный отбор информации, необходимой для краткого изложения вопроса. Важнейший этап – редактирование готового текста реферата и подготовка к обсуждению. Обсуждение требует хорошей ориентации в материале темы, умения выделить главное, поставить дискуссионный вопрос, привлечь внимание слушателей к интересной литературе, логично и убедительно изложить свои мысли.

Рефераты обязательно подлежат защите. Процедура защиты начинается с определения оппонентов защищающего свою работу. Они стремятся дать основательный анализ работы обучающимся, обращают внимание на положительные моменты и недостатки реферата, дают общую оценку содержанию, форме преподнесения материала, характеру использованной литературы. Иногда они дополняют тот или иной раздел реферата. Последнее особенно ценно, ибо говорит о глубоком знании обучающимся-оппонентом изучаемой проблемы.

Обсуждение не ограничивается выслушиванием оппонентов. Другие обучающиеся имеют право уточнить или опровергнуть какое-либо утверждение. Преподаватель предлагает любому обучающемуся задать вопрос по существу доклада или попытаться подвести итог обсуждению.

Алгоритм работы над рефератом

1. Выбор темы

Тема должна быть сформулирована грамотно (с литературной точки зрения);

В названии реферата следует поставить четкие рамки рассмотрения темы;

Желательно избегать слишком длинных названий;

Следует по возможности воздерживаться от использования в названии спорных с научной точки зрения терминов, излишней наукообразности, а также чрезмерного упрощения формулировок.

2. Реферат следует составлять из пяти основных частей: введения; основной части; заключения; списка литературы; приложений.

3. Основные требования к введению:

Во введении не следует концентрироваться на содержании; введение должно включать краткое обоснование актуальности темы реферата, где требуется показать, почему данный вопрос может представлять научный интерес и есть ли связь представляемого материала с современностью. Таким образом, тема реферата должна быть актуальна либо с научной точки зрения, либо с современных позиций.

Очень важно выделить цель, а также задачи, которые требуется решить для выполнения цели.

Введение должно содержать краткий обзор изученной литературы, в котором указывается взятый из того или иного источника материал, кратко анализируются изученные источники, показываются их сильные и слабые стороны;

Объем введения составляет две страницы текста.

4. Требования к основной части реферата:

Основная часть содержит материал, отобранный для рассмотрения проблемы;

Также основная часть должна включать в себя собственно мнение обучающихся и сформулированные самостоятельные выводы, опирающиеся на приведенные факты;

Материал, представленный в основной части, должен быть логически изложен и распределен по параграфам, имеющим свои названия;

В изложении основной части необходимо использовать сноски (в первую очередь, когда приводятся цифры и чьи-то цитаты);

Основная часть должна содержать иллюстративный материал (графики, таблицы и т. д.);

Объем основной части составляет около 10 страниц.

5. Требования к заключению:

В заключении формулируются выводы по параграфам, обращается внимание на выдвинутые во введении задачи и цели;

Заключение должно быть четким, кратким, вытекающим из содержания основной части.

6. Требования к оформлению списка литературы (по ГОСТу):

Необходимо соблюдать правильность последовательности записи источников: сначала следует писать фамилию, а после инициалы; название работы не ставится в кавычки; после названия сокращенно пишется место издания; затем идет год издания; наконец, называется процитированная страница.

Критерии оценки реферата

Обучающийся, защищающий реферат, должен рассказать о его актуальности, поставленных целях и задачах, изученной литературе, структуре основной части, сделанных в ходе работы выводах.

По окончанию выступления ему может быть задано несколько вопросов по представленной проблеме.

Оценка складывается из соблюдения требований к реферату, грамотного раскрытия темы, умения четко рассказывать о представленном реферате, способности понять суть задаваемых по работе вопросов и найти точные ответы на них.

Методические материалы к выполнению эссе

Эссе – литературное произведение небольшого объема, обычно прозаическое, свободной композиции, передающее индивидуальные впечатления, суждения, соображения автора о той или иной проблеме, теме, о том или ином событии или явлении. Это вид самостоятельной исследовательской работы обучающихся, с целью углубления и закрепления теоретических знаний и освоения практических навыков. Цель эссе состоит в развитии самостоятельного творческого мышления и письменного изложения собственных мыслей. При написании эссе обучающийся должен представить развернутый письменный ответ на теоретический или практический актуальный вопрос, объявленный преподавателем в аудитории непосредственно перед ее написанием. В процессе написания эссе разрешается пользоваться нормативно-правовыми актами, конспектом лекций (в печатном виде). Использование интернет-ресурсов не допускается. Темы эссе преподаватель предлагает из числа тех, которые обучающиеся уже рассматривали на лекциях или семинарских занятиях, исходя из содержания заданий в составе оценочных средств. По решению преподавателя, в качестве темы эссе может быть выбрана одна или несколько тем, которые могут быть распределены между обучающимися по желанию.

Требования к выполнению эссе:

1. Проводится письменно.
2. Эссе выполняется на компьютере (гарнитура Times New Roman, шрифт 14) через 1,5 интервала с полями: верхнее, нижнее – 2; правое – 3; левое – 1,5. Отступ первой строки абзаца – 1,25. Сноски – постраничные. Таблицы и рисунки встраиваются в текст работы. При этом обязательный заголовок таблицы надо размещать над табличным полем, а рисунки сопровождать подрисуночными подписями. При включении в эссе нескольких таблиц и/или рисунков их нумерация обязательна. Обязательна и нумерация страниц. Их целесообразно проставлять внизу страницы – по середине или в правом углу. Номер страницы не ставится на титульном листе, но в общее число страниц он включается. Объем эссе, без учета приложений, не должен превышать 5 страниц. Значительное превышение установленного объема является недостатком работы и указывает на то, что обучающийся не сумел отобрать и переработать необходимый материал.
3. Работа должна содержать собственные умозаключения по сути поставленной проблемы, включать самостоятельно проведенный анализ по сути этой проблемы, выводы, обобщающие авторскую позицию по поставленной проблеме.

Критерии оценки эссе:

«Отлично» – исключительные знания материала, абсолютное понимание сути, безукоризненное знание основных понятий и положений, логически и лексически грамотно изложенный, содержательный, аргументированный, конкретный и исчерпывающий ответ.

«Хорошо» – глубокие знания материала, правильное понимание сути, знание основных понятий и положений, содержательный, полный и конкретный ответ.

«Удовлетворительно» – твердые, но недостаточно полные знания, верное понимание сути, в целом правильный ответ.

«Неудовлетворительно» – непонимание сущности задания, грубые ошибки в ответе.

Методические материалы по выполнению тестирования.

Тестовые задания содержат вопросы и 3-4 варианта ответа по базовым положениям изучаемой темы/раздела, составлены с расчетом на знания, полученные обучающимся в процессе изучения темы/раздела.

Тестовые задания выполняются в письменной форме и сдаются преподавателю, ведущему дисциплину (модуль). На выполнение тестовых заданий обучающимся отводится 45 минут.

При обработке результатов оценочной процедуры используются: критерии оценки по содержанию и качеству полученных ответов, ключи, оценочные листы.

Критерии оценки теста:

«Зачтено» - если обучающийся правильно выполнил не менее 2/3 всей работы или допустил не более одной грубой ошибки и двух недочетов, не более одной грубой и одной негрубой ошибки, не более трех негрубых ошибок, одной негрубой ошибки и трех недочетов, при наличии четырех-пяти недочетов.

«Не зачтено» - если число ошибок и недочетов превысило норму для оценки 3 или правильно выполнено менее 2/3 всей работы.

Методические материалы по выполнению доклада.

Рекомендуется следующая структура доклада:

1. титульный лист, содержание доклада;
2. краткое изложение;
3. цели и задачи;
4. изложение характера исследований и рассмотренных проблем, гипотезы, спорные вопросы;
5. источники информации, методы сбора и анализа данных, степень их полноты и достоверности;
6. анализ и толкование полученных в работе результатов;
7. выводы и оценки;
8. библиография и приложения.

Время выступления докладчика не должно превышать 10 минут.

Основные требования к оформлению доклада:

- титульный лист должен включать название доклада, наименование предметной (цикловой) комиссии, фамилию обучающегося;
- все использованные литературные источники сопровождаются библиографическим описанием;
- приводимая цитата из источника берется в кавычки (оформляются сноски);
- единицы измерения должны применяться в соответствии с действующими стандартами;
- все названия литературных источников следует приводить в соответствии с новейшими изданиями;
- рекомендуется включение таблиц, графиков, схем, если они отражают основное содержание или улучшают ее наглядность;
- названия фирм, учреждений, организаций и предприятий должны именоваться так, как они указываются в источнике;

Критерии оценки доклада

При выполнении доклада обучающийся должен продемонстрировать умение кратко излагать прочитанный материал, а также умение обобщать и анализировать материал по теме доклада.

Презентация

Методические материалы к презентациям

1. Объём презентации 10 -20 слайдов.
2. На титульном слайде должно быть отражено:
 - наименование факультета;
 - тема презентации;
 - фамилия, имя, отчество, направление подготовки/ специальность, направленность (профиль)/ специализация, форма обучения, номер группы автора презентации;
 - фамилия, имя, отчество, степень, звание, должность руководитель работы;
 - год выполнения работы.
3. В презентации должны быть отражены обоснование актуальности представляемого материала, цели и задачи работы.
4. Содержание презентации должно включать наиболее значимый материал доклада, а также, при необходимости, таблицы, диаграммы, рисунки, фотографии, карты, видео – вставки, звуковое сопровождение.
5. Заключительный слайд должен содержать информацию об источниках информации для презентации.

Критерии оценки презентации

1. Объём презентации 10 -20 слайдов.
2. Правильность оформления титульного слайда.
3. Актуальность отобранного материала, обоснованность формулировки цели и задач работы.
4. Наглядность и логичность презентации, обоснованность использования таблиц, диаграмм, рисунков, фотографий, карт, видео – вставок, звукового сопровождения; правильный выбор шрифтов, фона, других элементов дизайна слайда.
5. Объём и качество источников информации (не менее 2-х интернет – источников и не менее 2-х литературных источников).

Методические материалы по подготовке к опросу

Самостоятельная работа обучающихся включает подготовку к опросу на практических занятиях. Для этого обучающийся изучает лекции, основную и дополнительную литературу, публикации, информацию из Интернет-ресурсов.

Тема и вопросы к практическим занятиям, вопросы для самоконтроля содержатся в рабочей программе и доводятся до студентов заранее.

Для подготовки к опросу обучающемуся необходимо ознакомиться с материалом, посвященным теме практического занятия, в учебнике или другой рекомендованной литературе, конспекте лекции, обратить внимание на усвоение основных понятий дисциплины, выявить неясные вопросы и подобрать дополнительную литературу для их освещения.

Критерии оценки опроса

«Отлично»:

- дан полный, развернутый ответ на поставленный вопрос;
- в ответе прослеживается четкая структура, логическая последовательность, отражающая сущность раскрываемых понятий, теорий, явлений;
- знание по предмету демонстрируются на фоне понимания его в системе данной науки и междисциплинарных связей;
- свободное владение терминологией;

- ответы на дополнительные вопросы четкие, краткие;
- «Хорошо»:
 - дан полный, развернутый ответ на поставленный вопрос, показано умение выделять существенные и несущественные признаки, причинно-следственные связи;
 - ответ недостаточно логичен с единичными ошибками в частностях, исправленные студентом с помощью преподавателя;
 - единичные ошибки в терминологии;
 - ответы на дополнительные вопросы правильные, недостаточно полные и четкие.

«Удовлетворительно»:

- ответ не полный, с ошибками в деталях, умение раскрыть значение обобщённых знаний не показано, речевое оформление требует поправок, коррекции;
- логика и последовательность изложения имеют нарушения, студент не способен самостоятельно выделить существенные и несущественные признаки и причинно-следственные связи;
- ошибки в раскрываемых понятиях, терминах;
- студент не ориентируется в теме, допускает серьезные ошибки;
- студент не может ответить на большую часть дополнительных вопросов.

«Неудовлетворительно»:

- ответ представляет собой разрозненные знания с существенными ошибками по вопросу;
- присутствуют фрагментарность, нелогичность изложения, студент не осознает связь обсуждаемого вопроса с другими объектами дисциплины, речь неграмотная;
- незнание терминологии;
- ответы на дополнительные вопросы неправильные.

Методические материалы по выполнению практического задания

При выполнении практического задания обучающийся придерживается следующего алгоритма:

1. Записать дату, тему и цель задания;
2. Ознакомиться с правилами и условия выполнения практического задания;
3. Повторить теоретические задания, необходимые для рациональной работы и других практических действий, используя конспекты лекций и рекомендованную литературу, представленной в программе;
4. Выполнить работу по предложенному алгоритму действий;
5. Обобщить результаты работы, сформулировать выводы / дать ответы на контрольные вопросы;

Работа должна быть выполнена грамотно, с соблюдением культуры изложения. При использовании данных из учебных, методических пособий и другой литературы, периодических изданий, Интернет-источников должны иметься ссылки на вышеперечисленные.

Критерии оценки практического задания:

«Отлично» – правильный ответ, дается четкое обоснование принятому решению; рассуждения четкие последовательные логические; используются ссылки на полученные при изучении дисциплины знания; правильно используются формулы, понятия, процедуры, имеющие прямое отношение к задаче для подтверждения принятого решения.

«Хорошо» – правильный ответ, дается обоснование принятому решению; но с не существенными ошибками, в рассуждениях отсутствует логическая последовательность; используются ссылки на полученные при изучении дисциплины знания, правильно используются формулы, понятия, процедуры, имеющие прямое отношение к задаче для подтверждения принятого решения.

«Удовлетворительно» – правильный ответ, допускаются грубые ошибки в обосновании принятого решения; рассуждения не последовательные сумбурные; используются ссылки на полученные при изучении дисциплины знания; используются формулы, процедуры, понятия, имеющие прямое значение для подтверждения принятого решения, однако, при обращении к ним допускаются серьезные ошибки, студент не может правильно ими воспользоваться.

«Неудовлетворительно, не зачтено» – ответ неверный, отсутствует обоснование принятому решению; студент демонстрирует полное непонимание сути вопроса.

Для оценки решения ситуационной задачи (аналитического задания):

Оценка «отлично» выставляется, если задача решена грамотно, ответы на вопросы сформулированы четко. Эталонный ответ полностью соответствует решению студента, которое хорошо обосновано теоретически.

Оценка «хорошо» выставляется, если задача решена, ответы на вопросы сформулированы не достаточно четко. Решение студента в целом соответствует эталонному ответу, но не достаточно хорошо обосновано теоретически.

Оценка «удовлетворительно» выставляется, если задача решена не полностью, ответы не содержат всех необходимых обоснований решения.

Оценка «неудовлетворительно» выставляется, если задача не решена или имеет грубые теоретические ошибки в ответе на поставленные вопросы.

Методические указания для подготовки к промежуточной аттестации.

Изучение учебных дисциплин (модулей) завершается зачетом/зачетом с оценкой или экзаменом. Подготовка к промежуточной аттестации способствует закреплению, углублению и обобщению знаний, получаемых, в процессе обучения, а также применению их к решению практических задач. Готовясь к экзамену, студент ликвидирует имеющиеся пробелы в знаниях, углубляет, систематизирует и упорядочивает свои знания. На зачете или экзамене студент демонстрирует то, что он освоил в процессе обучения по дисциплине (модулю).

Вначале следует просмотреть весь материал по дисциплине (модулю), отметить для себя трудные вопросы. Обязательно в них разобраться. В заключение еще раз целесообразно повторить основные положения, используя при этом листы опорных сигналов. Систематическая подготовка к занятиям в течение семестра позволит использовать время промежуточной аттестации для систематизации знаний.

3. МЕТОДИЧЕСКИЕ МАТЕРИАЛЫ, ОПРЕДЕЛЯЮЩИЕ ПРОЦЕДУРЫ ОЦЕНИВАНИЯ ЗНАНИЙ, УМЕНИЙ, НАВЫКОВ И (ИЛИ) ОПЫТА ДЕЯТЕЛЬНОСТИ, ХАРАКТЕРИЗУЮЩИХ ЭТАПЫ ФОРМИРОВАНИЯ КОМПЕТЕНЦИЙ

3.1. Организационные основы применения балльно-рейтинговой системы оценки успеваемости обучающихся по дисциплине (модулю)

Оценка качества освоения обучающимися дисциплины (модуля) реализуется в формате балльно-рейтинговой системы оценки успеваемости обучающихся (БРСО).

БРСО в ходе текущего контроля успеваемости и промежуточной аттестации осуществляется по 100-балльной шкале.

Академический рейтинг обучающегося по дисциплине (модулю) складывается из результатов:

- текущего контроля успеваемости (максимальный текущий рейтинг обучающегося 80 рейтинговых баллов);
- промежуточной аттестации (максимальный рубежный рейтинг обучающегося 20 рейтинговых баллов).

Условия оценки освоения обучающимся дисциплины (модуля) в формате БРСО доводятся преподавателем до сведения обучающихся на первом учебном занятии, а также размещены в свободном доступе в электронной информационно-образовательной среде Университета.

3.2. Проведение текущего контроля успеваемости обучающихся по дисциплине (модулю) в соответствии с балльно-рейтинговой системой оценки успеваемости обучающегося

В течение учебного семестра до промежуточной аттестации на основании утвержденной рабочей программы дисциплины (модуля) формируется текущий рейтинг обучающегося. Текущий рейтинг обучающегося складывается как сумма рейтинговых баллов, полученных им в течение учебного семестра по всем видам учебных занятий по учебной дисциплине.

В процессе текущего контроля оцениваются следующие действия обучающегося, направленные на освоение компетенций в рамках изучения учебной дисциплины:

- академическая активность (посещаемость учебных занятий, самостоятельное изучение содержания учебной дисциплины в электронной информационно-образовательной среде, соблюдение сроков сдачи практических заданий и текущих контрольных мероприятий и др.);
- выполнение и сдача текущих и итогового практических заданий (эссе, рефераты, творческие задания, кейс-задания, лабораторные работы, расчетные задания и др., активное участие в групповых интерактивных занятиях (дискуссии, WiKi-проекты и др.), защита проектов и др.);
- прохождение рубежей текущего контроля, включая соблюдение графика их прохождения в электронной информационно-образовательной среде.

Для планирования расчета текущего рейтинга обучающегося используются следующие пропорции:

Вид учебного действия	Максимальная рейтинговая оценка, баллов
академическая активность	10
практические задания	40
<i>из них: текущие практические задания</i>	20
<i>итоговое практическое задание</i>	20
рубежи текущего контроля	30
ИТОГО:	80

В течение учебного семестра по дисциплине (модулю) обучающимся должен быть накоплен текущий рейтинг не менее 52 рейтинговых баллов (65% от максимального значения текущего рейтинга).

Необходимыми условиями допуска обучающегося к промежуточной аттестации по дисциплине являются положительное прохождение обучающимся не менее 65% рубежей текущего контроля с накоплением не менее 65% максимального рейтингового балла за каждый рубеж текущего контроля и положительное выполнение итогового практического задания с накоплением не менее 65% максимального рейтингового балла, установленного за итоговое практическое задание.

Невыполнение вышеуказанных условий является текущей академической задолженностью, которая должна быть ликвидирована обучающимся до контрольного мероприятия промежуточной аттестации.

Сведения о наличии у обучающихся текущей академической задолженности, сроках и порядке добора рейтинговых баллов для её ликвидации доводятся до обучающихся педагогическим работником.

В случае неликвидации текущей академической задолженности, педагогический работник обязан во время контрольного мероприятия промежуточной аттестации поставить обучающемуся 0 рейтинговых баллов. В этом случае ликвидация текущей академической задолженности возможна в периоды проведения повторной промежуточной аттестации.

3.3. Проведение промежуточной аттестации обучающихся по дисциплине (модулю) в соответствии с балльно-рейтинговой системой оценки успеваемости обучающегося

Промежуточная аттестация по дисциплине (модулю) проводится в соответствии с Положением о промежуточной аттестации обучающихся по основным профессиональным образовательным программам высшего образования – программам бакалавриата/специалитета в Российском государственном социальном университете и Положением о балльно-рейтинговой системе оценки успеваемости обучающихся по основным профессиональным образовательным программам высшего образования - программам бакалавриата, программам специалитета, программам магистратуры в Российском государственном социальном университете.

На промежуточную аттестацию отводится 20 рейтинговых баллов.

Ответы обучающегося на контрольном мероприятии промежуточной аттестации оцениваются педагогическим работником по 20 - балльной шкале, а итоговая оценка по дисциплине (модулю) выставляется системе зачтено/не зачтено для зачета и пятибалльной системе для дифференцированного зачета.

Критерии выставления оценки определяются Положением о балльно-рейтинговой системе оценки успеваемости обучающихся по основным профессиональным образовательным программам высшего образования - программам бакалавриата, программам специалитета, программам магистратуры в Российском государственном социальном университете.

В процессе определения рубежного рейтинга обучающегося используется следующая шкала:

Рубежный рейтинг	Критерии оценки освоения обучающимся учебной дисциплины в ходе контрольных мероприятий промежуточной аттестации
-------------------------	--

19-20 рейтинговых баллов	обучающийся глубоко и прочно усвоил программный материал, исчерпывающе, последовательно, грамотно и логически стройно его излагает, тесно увязывает с задачами и будущей деятельностью, не затрудняется с ответом при видоизменении задания, свободно справляется с задачами и практическими заданиями, правильно обосновывает принятые решения, умеет самостоятельно обобщать и излагать материал, не допуская
16-18 рейтинговых баллов	обучающийся твердо знает программный материал, грамотно и по существу излагает его, не допуская существенных неточностей в ответе на вопрос, может правильно применять теоретические положения и владеет необходимыми умениями и навыками при выполнении практических
13-15 рейтинговых баллов	обучающийся освоил основной материал, но не знает отдельных деталей, допускает неточности, недостаточно правильные формулировки, нарушает последовательность в изложении программного материала и испытывает затруднения в выполнении практических заданий
1-12 рейтинговых баллов	обучающийся не знает значительной части программного материала, допускает существенные ошибки, с большими затруднениями выполняет практические задания
0 рейтинговых баллов	не аттестован

Если результат контроля успеваемости в рамках проведения контрольных мероприятий промежуточной аттестации (рубежный рейтинг обучающегося) неудовлетворительный (получено менее 13 рейтинговых баллов), то промежуточная аттестация по учебной дисциплине (модулю) невозможна даже при наличии высокого текущего рейтинга, полученного по итогам текущего контроля по учебной дисциплине (модулю).

ЛИСТ РЕГИСТРАЦИИ ИЗМЕНЕНИЙ

№ п/п	Содержание изменения	Реквизиты документа об утверждении изменения	Дата введения изменения
1.			
2.			
3.			
4.			



**Министерство науки и высшего образования Российской Федерации
Федеральное государственное бюджетное образовательное учреждение
высшего образования
«Российский государственный социальный университет»**

УТВЕРЖДАЮ
Заведующий кафедрой охраны природы

 / Т.П. Яковлева

«25» апреля 2023 г.

**МЕТОДИЧЕСКИЕ МАТЕРИАЛЫ ПО ДИСЦИПЛИНЕ (МОДУЛЮ)
«БЕЗОПАСНОСТЬ ЖИЗНЕДЕЯТЕЛЬНОСТИ»**

Направление подготовки (специальность)
09.03.01 «Информатика и вычислительная техника»

Направленность (специализация)
«Цифровые технологии и искусственный интеллект»

**ОБРАЗОВАТЕЛЬНАЯ ПРОГРАММА ВЫСШЕГО ОБРАЗОВАНИЯ - ПРОГРАММА
БАКАЛАВРИАТА**

Форма обучения
Очная

Москва, 2023 г.

Методические материалы по дисциплине (модулю) «Безопасность жизнедеятельности» разработаны на основании федерального государственного образовательного стандарта высшего образования – бакалавриата по направлению подготовки 09.03.01 «Информатика и вычислительная техника», утвержденного приказом Министерства науки и высшего образования Российской Федерации от 07 августа 2020 г № 894, учебного плана по основной профессиональной образовательной программе высшего образования - программе бакалавриата по направлению подготовки 09.03.01 «Информатика и вычислительная техника» (далее – «ОПОП»).

Методические материалы по дисциплине (модулю) разработаны рабочей группой в составе: д-р мед. наук, ст. науч. сотр. Яковлева Т.П.; канд. биол. наук Арсланбекова Ф.Ф.; канд. техн. наук, доцент Сошенко М.В.; старший преподаватель Коверкина Е.В., старший преподаватель Горбунова В.А.

Руководитель основной
профессиональной образовательной
программы
канд. биол. наук,
доцент кафедры охраны природы



Ф.Ф. Арсланбекова

(подпись)

Методические материалы по дисциплине (модулю) обсуждены и утверждены на заседании кафедры охраны природы факультета экологии и природоохранной деятельности.

Протокол № 9 от «25» апреля 2023 г.

Заведующий кафедрой
д-р. мед. наук



Т.П. Яковлева

(подпись)

Методические материалы по дисциплине (модулю) рецензированы и рекомендованы к утверждению представителями организаций-работодателей:

АНО «Институт безопасности труда»
Генеральный директор



А.Г. Федорец

(подпись)

ЗАО «ДСК-7» (г. Москва)
Начальник службы промышленной
безопасности и охраны труда



Н.С. Колпаков

(подпись)

СОДЕРЖАНИЕ

1. МЕТОДИЧЕСКИЕ МАТЕРИАЛЫ К ЛЕКЦИОННЫМ И ПРАКТИЧЕСКИМ ЗАНЯТИЯМ.....	4
1.1. Методические материалы к проведению лекционных занятий по дисциплине (модулю).....	4
1.2. Методические материалы по подготовке к практическим занятиям по дисциплине (модулю).....	9
2. МЕТОДИЧЕСКИЕ РЕКОМЕНДАЦИИ ДЛЯ ОБУЧАЮЩИХСЯ ПО ОСВОЕНИЮ ДИСЦИПЛИНЫ (МОДУЛЯ) И САМОСТОЯТЕЛЬНОЙ РАБОТЕ.....	16
3. МЕТОДИЧЕСКИЕ МАТЕРИАЛЫ, ОПРЕДЕЛЯЮЩИЕ ПРОЦЕДУРЫ ОЦЕНИВАНИЯ ЗНАНИЙ, УМЕНИЙ, НАВЫКОВ И (ИЛИ) ОПЫТА ДЕЯТЕЛЬНОСТИ, ХАРАКТЕРИЗУЮЩИХ ЭТАПЫ ФОРМИРОВАНИЯ КОМПЕТЕНЦИЙ.....	25
3.1. Организационные основы применения балльно-рейтинговой системы оценки успеваемости обучающихся по дисциплине (модулю).....	26
3.2. Проведение текущего контроля успеваемости обучающихся по дисциплине (модулю) в соответствии с балльно-рейтинговой системой оценки успеваемости обучающегося.....	26
3.3. Проведение промежуточной аттестации обучающихся по дисциплине (модулю) в соответствии с балльно-рейтинговой системой оценки успеваемости обучающегося.....	27
ЛИСТ РЕГИСТРАЦИИ ИЗМЕНЕНИЙ.....	29

1. МЕТОДИЧЕСКИЕ МАТЕРИАЛЫ К ЛЕКЦИОННЫМ И ПРАКТИЧЕСКИМ ЗАНЯТИЯМ

1.1. Методические материалы к проведению лекционных занятий по дисциплине (модулю)

Лекция - один из методов обучения, одна из основных системообразующих форм организации учебного процесса в вузе. Лекционное занятие представляет собой систематическое, последовательное, монологическое изложение педагогическим работником учебного материала, как правило, теоретического характера. Такое занятие представляет собой элемент технологии представления учебного материала путем логически стройного, систематически последовательного и ясного изложения.

Цель лекции – организация целенаправленной познавательной деятельности обучающихся по овладению программным материалом дисциплины (модуля). Чтение курса лекций позволяет дать связанное, последовательное изложение материала в соответствии с новейшими данными науки, сообщить слушателям основное содержание предмета в целостном, систематизированном виде. В ряде случаев лекция выполняет функцию основного источника информации: при отсутствии учебников и учебных пособий, чаще по новым курсам; в случае, когда новые научные данные по той или иной теме не нашли отражения в учебниках; отдельные разделы и темы очень сложны для самостоятельного изучения. В таких случаях только лектор может методически помочь обучающимся в освоении сложного материала.

Возможные формы проведения лекций:

- Вводная лекция – один из наиболее важных и трудных видов лекции при чтении систематических курсов. От успеха этой лекции во многом зависит успех усвоения всего курса. Она может содержать: определение дисциплины (модуля); краткую историческую справку о дисциплине (модуле); цели и задачи дисциплины (модуля), ее роль в общей системе обучения и связь со смежными дисциплинами (модулями); основные проблемы (понятия и определения) данной науки; основную и дополнительную учебную литературу; особенности самостоятельной работы обучающихся над дисциплиной (модулем) и формы участия в научно-исследовательской работе; отчетность по курсу.

- Информационная лекция ориентирована на изложение и объяснение обучающимся научной информации, подлежащей осмыслению и запоминанию. Это самый традиционный тип лекций в практике высшей школы.

- Заключительная лекция предназначена для обобщения полученных знаний и раскрытия перспектив дальнейшего развития данной науки.

- Обзорная лекция – это систематизация научных знаний на высоком уровне, допускающая большое число ассоциативных связей в процессе осмысления информации, излагаемой при раскрытии внутрисубъектной и межпредметной связей, исключая детализацию и конкретизацию. Как правило, стержень излагаемых теоретических положений составляет научно-понятийная и концептуальная основа всего курса или крупных его разделов.

- Лекция-беседа - непосредственный контакт педагогического работника с аудиторией - диалог. По ходу лекции педагогический работник задает вопросы для выяснения мнений и уровня осведомленности обучающихся по рассматриваемой проблеме.

- Лекция-дискуссия - свободный обмен мнениями в ходе изложения лекционного материала. Педагогический работник активизирует участие в обсуждении отдельными вопросами, сопоставляет между собой различные мнения и тем самым развивает дискуссию, стремясь направить ее в нужное русло.

- Лекция с применением обратной связи включает в себе то, что в начале и конце каждого раздела лекции задаются вопросы. Первый - для того, чтобы узнать, насколько обучающиеся ориентируются в излагаемом материале, вопрос в конце раздела предназначен для выяснения степени усвоения только что изложенного материала. При

неудовлетворительных результатах контрольного опроса педагогический работник возвращается к уже прочитанному разделу, изменив при этом методику подачи материала.

- Проблемная лекция опирается на логику последовательно моделируемых проблемных ситуаций путем постановки проблемных вопросов или предъявления проблемных задач. Проблемный вопрос - это диалектическое противоречие, требующее для своего решения размышления, сравнения, поиска, приобретения и применения новых знаний. Проблемная задача содержит дополнительную вводную информацию и при необходимости некоторые ориентиры поиска ее решения.

- Программированная лекция - консультация – педагогический работник сам составляет и предлагает обучающимся вопросы. На подготовленные вопросы педагогический работник сначала просит ответить обучающихся, а затем проводит анализ и обсуждение неправильных ответов. В лекциях можно использовать наглядные материалы, а также подготовить презентацию. Что касается презентации, то в качестве визуальной поддержки ее можно органично интегрировать во все вышеупомянутые лекции. В то же время лекцию-презентацию возможно выделить и в качестве самостоятельной формы. Лекция-презентация должна отражать суть основных и (или) проблемных вопросов лекции, на которые особо следует обратить внимание обучающихся. В условиях применения активного метода проведения занятий презентация представляется весьма удачным способом донесения информации до слушателей. Единственное, на что следует обратить внимание при подготовке слайдов, - это их оформление и текст. Слайд не должен быть перегружен картинками и лишней информацией, которая будет отвлекать от основного аспекта того или иного вопроса лекции. Во время лекции можно задавать вопросы аудитории в отношении того или иного слайда, тем самым еще больше вовлекая обучающихся в проблематику.

Краткое содержание лекционных занятий

Наименование разделов и тем	Содержание учебного материала
РАЗДЕЛ 1. Человек и среда обитания	
Тема 1.1. Теоретические и методические подходы к анализу безопасности жизнедеятельности	Теоретические и методические подходы к анализу безопасности как социального явления. Цели, задачи безопасности жизнедеятельности. Характеристика угроз человеку в древнем мире. Характеристика угроз человеку в современном мире. Место безопасности в системе потребностей человека. Принципы и методы безопасности жизнедеятельности. Признаки безопасности жизнедеятельности. Классификация рисков. Классификация угрожающих факторов. Классификация опасностей. Лестница эскалации угроз безопасности. Основные структурные элементы безопасности. Основные звенья механизма обеспечения безопасности. Основные методы обеспечения безопасности в современной России.
Тема 1.2. Здоровье населения и окружающая среда	Организм, системы организма, обмен веществ, болезнь, адаптация к условиям среды. Роль и место

	<p>социальных и биологических факторов в формировании здоровья населения, основные термины и понятия. Показатели общественного здоровья. Основные современные тенденции медико-демографических показателей и факторы их определяющие. Значение статистических методов при изучении общественного здоровья. Всемирная организация здравоохранения (далее – ВОЗ), Международная организация охраны труда (далее – МОТ).</p>
<p>Тема 1.3. Природные и техногенные опасности среды обитания</p>	<p>Техносфера. Компоненты техносферы. Факторы, влияющие на состояние и развитие техносферы. Техногенные опасности, их классификация. Причины увеличения угроз техногенных опасностей. Параметры, характеристики и источники основных вредных и опасных факторов среды обитания человека и основных компонентов техносферы. Основные принципы защиты от опасностей. Системы и методы защиты человека и окружающей среды от основных видов опасного и вредного воздействия природного, антропогенного и техногенного происхождения.</p>
<p>Тема 1.4. Чрезвычайные ситуации природного и техногенного характера</p>	<p>Основные понятия и определения, классификация чрезвычайных ситуаций и объектов экономики по потенциальной опасности. Фазы развития чрезвычайных ситуаций. Поражающие факторы источников чрезвычайных ситуаций техногенного характера. Классификация стихийных бедствий и природных катастроф. Характеристика поражающих факторов источников чрезвычайных ситуаций природного характера. Методы прогнозирования и оценки обстановки при чрезвычайных ситуациях. Устойчивость функционирования объектов экономики в чрезвычайных ситуациях. Принципы и способы повышения устойчивости функционирования объектов в чрезвычайных ситуациях. Организация эвакуации населения и персонала из зон чрезвычайных ситуаций. Мероприятия медицинской защиты. Средства индивидуальной защиты и</p>

	<p>порядок их использования. Основы организации аварийно-спасательных и других неотложных работ при чрезвычайных ситуациях. Единая государственная система предупреждения и ликвидации чрезвычайных ситуаций (далее – РСЧС). Организация защиты населения от чрезвычайных ситуаций мирного и военного времени. Гражданская оборона (далее – ГО) как элемент гражданской защиты.</p>
<p>Тема 1.5. Поддерживание безопасных условий жизнедеятельности в условиях военных конфликтов</p>	<p>Основные мероприятия по подготовке к защите и защита населения от опасностей, возникающих вследствие ведения военных действий. Меры, принимаемые для обеспечения безопасности населения, оказавшегося на территории военных действий. Действия населения при эвакуации и рассредоточении. Действия населения при проведении инженерной защиты людей и территорий. Действия населения при проведении радиационной и химической защиты. Обеспечение пожарной безопасности в условиях военных конфликтов. Установление ограничений на свободу передвижения по территории, введение на ней особого режима въезда и выезда. Усиление охраны общественного порядка, объектов, подлежащих государственной охране, и объектов, обеспечивающих жизнедеятельность населения и функционирование транспорта. Установление ограничений на осуществление отдельных видов финансово-экономической деятельности, включая перемещение товаров, услуг и финансовых средств. Установление особого порядка, приобретения и распределения продовольствия и предметов первой необходимости. Запрещение или ограничение проведения собраний, митингов и демонстраций, а также иных массовых мероприятий. Запрещение забастовок и иных способов прекращения деятельности организаций. Ограничение движения транспортных средств и</p>

	осуществление их досмотра.
РАЗДЕЛ 2. Обеспечение безопасных условий жизнедеятельности	
Тема 2.1. Профессиональная деятельность и оценка ее безопасности для работающего	Современные системы «человек-машина-среда» на всех уровнях их жизненного цикла. Обеспечение безопасности труда. Условия труда, факторы производственной среды (химические, физические, биологические), трудовой процесс, работоспособность, маркеры безопасности. Идентификация опасных и вредных факторов производственной среды.
Тема 2.2. Экологическая безопасность	Экологическая составляющая в системе жизнедеятельности человека, общества и государства. Модель устойчивого развития как основа безопасности жизнедеятельности. Основные глобальные экологические проблемы. Использование и воспроизводство природных ресурсов. Характер изменений окружающей среды и ожидаемые тенденции. Мировые источники опасности для России в экологической сфере. Система экологической безопасности в Российской Федерации. Нормативы в области охраны окружающей среды. Система экологического мониторинга. Экологическая безопасность в системе энергетического развития современной России.
Тема 2.3. Социальная безопасность и условия ее формирования	Социальная безопасность как условие общественной безопасности в Российской Федерации. Опасности индивидуального, общественного и глобального характера. Государство, как основной субъект обеспечения социальной безопасности общества и личности. Идентификация опасных факторов социального характера. Прогнозирование социальных опасностей. Социальные конфликты.
Тема 2.4. Управление безопасностью жизнедеятельности	Управление безопасностью жизнедеятельности. Система управления безопасностью жизнедеятельности. Функции управления безопасностью жизнедеятельности. Принципы и методы управления безопасностью жизнедеятельности. Средства управления БЖД Управление

	безопасностью труда. Управление экологической безопасностью. Управление защитой населения и территорий от чрезвычайной ситуации (далее – ЧС). Нормативно-правовая база управления безопасностью жизнедеятельности. Органы управления безопасностью жизнедеятельности. Надзор и контроль за обеспечением безопасности жизнедеятельности.
--	---

1.2. Методические материалы по подготовке к практическим занятиям по дисциплине (модулю)

Практические (семинарские) занятия - одна из форм учебного занятия, направленная на развитие самостоятельности обучающихся и приобретение умений и навыков. Данные учебные занятия углубляют, расширяют, детализируют полученные ранее знания. Практическое занятие предполагает выполнение обучающимися по заданию и под руководством преподавателей одной или нескольких практических работ.

Цель практических занятий и семинаров состоит в развитии познавательных способностей, самостоятельности мышления и творческой активности обучающихся; углублении, расширении, детализировании знаний, полученных на лекции в обобщенной форме, и содействии выработке навыков профессиональной деятельности. В отдельных случаях на практических занятиях и семинарах руководителем занятия сообщаются дополнительные знания.

Для достижения поставленных целей и решения требуемого перечня задач практические занятия и семинары проводятся традиционными технологиями или с использованием активных и интерактивных образовательных технологий.

Возможные формы проведения практических (семинарских) занятий:

- Деловая игра - это метод группового обучения совместной деятельности в процессе решения общих задач в условиях максимально возможного приближения к реальным проблемным ситуациям. Имитационные игры - на занятиях имитируется деятельность какой-либо организации, предприятия или его подразделения. Имитироваться могут события, конкретная деятельность людей (деловое совещание, обсуждение плана) и обстановка, условия, в которых происходит событие или осуществляется деятельность (кабинет начальника цеха, зал заседаний). Исполнение ролей (ролевые игры) - в этих играх отрабатывается тактика поведения, действий, выполнение функций и обязанностей конкретного лица. Для проведения игр с исполнением роли разрабатывается модель-пьеса ситуации, между студентами распределяются роли с «обязательным содержанием», характеризующиеся различными интересами; в процессе их взаимодействия должно быть найдено компромиссное решение. «Деловой театр» (метод инсценировки) - в нем разыгрывается какая-либо ситуация, поведение человека в этой обстановке, обучающийся должен вжиться в образ определенного лица, понять его действия, оценить обстановку и найти правильную линию поведения. Основная задача метода инсценировки - научить ориентироваться в различных обстоятельствах, давать объективную оценку своему поведению, учитывать возможности других людей, влиять на их интересы, потребности и деятельность, не прибегая к формальным атрибутам власти, к приказу.

- Игровое проектирование - является практическим занятием или циклом занятий, суть которых состоит в разработке инженерного, конструкторского, технологического и других видов проектов в игровых условиях, максимально воссоздающих реальность. Этот метод отличается высокой степенью сочетания индивидуальной и совместной работы обучающихся.

- Познавательные-дидактические игры не относятся к деловым играм. Они предполагают лишь включение изучаемого материала в необычный игровой контекст и иногда содержат лишь элементы ролевых игр. Такие игры могут проводиться в виде копирования научных, культурных, социальных явлений (конкурс знатоков, «Поле чудес», КВН и т.д.) и в виде предметно-содержательных моделей, (например, игры-путешествия, когда надо разработать рациональный маршрут, пользуясь различными картами).

- Анализ конкретных ситуаций. Конкретная ситуация – это любое событие, которое содержит в себе противоречие или вступает в противоречие с окружающей средой. Ситуации могут нести в себе как позитивный, так и отрицательный опыт. Все ситуации делятся на простые, критические и экстремальные.

- Кейс-метод (от английского case – случай, ситуация) – усовершенствованный метод анализа конкретных ситуаций, метод активного проблемно-ситуационного анализа, основанный на обучении путем решения конкретных задач – ситуаций (решение кейсов). Непосредственная цель метода case-study - обучающиеся должны проанализировать ситуацию, разобраться в сути проблем, предложить возможные решения и выбрать лучшее из них. Кейсы делятся на практические (отражающие реальные жизненные ситуации), обучающие (искусственно созданные, содержащие значительные элементы условности при отражении в нем жизни) и исследовательские (ориентированные на проведение исследовательской деятельности посредством применения метода моделирования). Метод конкретных ситуаций (метод case-study) относится к неигровым имитационным активным методам обучения.

- Тренинг (англ. training от train — обучать, воспитывать) – метод активного обучения, направленный на развитие знаний, умений и навыков и социальных установок. Тренинг – форма интерактивного обучения, целью которого является развитие компетентности межличностного и профессионального поведения в общении. Достоинство тренинга заключается в том, что он обеспечивает активное вовлечение всех участников в процесс обучения. Можно выделить основные типы тренингов по критерию направленности воздействия и изменений – навыковый, психотерапевтический, социально-психологический, бизнес-тренинг.

- Метод Сократа (Майевтика) – метод вопросов, предполагающих критическое отношение к догматическим утверждениям, называется еще как метод «сократовской иронии». Это умение извлекать скрытое в человеке знание с помощью искусных наводящих вопросов, подразумевающего короткий, простой и заранее предсказуемый ответ.

- Интерактивная лекция – выступление ведущего обучающего перед большой аудиторией с применением следующих активных форм обучения: дискуссия, беседа, демонстрация слайдов или учебных фильмов, мозговой штурм.

- Групповая, научная дискуссия, диспут. Дискуссия — это целенаправленное обсуждение конкретного вопроса, сопровождающееся обменом мнениями, идеями между двумя и более лицами. Задача дискуссии - обнаружить различия в понимании вопроса и в споре установить истину. Дискуссии могут быть свободными и управляемыми. К технике управляемой дискуссии относятся: четкое определение цели, прогнозирование реакции оппонентов, планирование своего поведения, ограничение времени на выступления и их заданная очередность. Разновидностью свободной дискуссии является форум, где каждому желающему дается неограниченное время на выступление, при условии, что его выступление вызывает интерес аудитории. Каждый конкретный форум имеет свою тематику — достаточно широкую, чтобы в её пределах можно было вести многоплановое обсуждение.

- Дебаты – это четко структурированный и специально организованный публичный обмен мыслями между двумя сторонами по актуальным темам. Это разновидность публичной дискуссии участников дебатов, направляющая на переубеждение в своей правоте третьей стороны, а не друг друга. Поэтому вербальные и невербальные средства, которые используются участниками дебатов, имеют целью получения определённого результата — сформировать у слушателей положительное впечатление от собственной позиции.

- Метод работы в малых группах. Групповое обсуждение кого-либо вопроса направлено на достижение лучшего взаимопонимания и нахождения истины. Групповое обсуждение способствует лучшему усвоению изучаемого материала. Оптимальное количество участников - 5-7 человек. Перед обучающимися ставится проблема, выделяется определенное время, в течение которого они должны подготовить аргументированный обдуманный ответ. Педагогический работник может устанавливать правила проведения группового обсуждения – задавать определенные рамки обсуждения, ввести алгоритм выработки общего мнения, назначить лидера и др.

- Круглый стол - общество, собрание в рамках более крупного мероприятия (съезда, симпозиума, конференции). Мероприятие, как правило, на которое приглашаются эксперты и специалисты из разных сфер деятельности для обсуждения актуальных вопросов. Данная модель обсуждения, основываясь на соглашениях, в качестве итогов даёт результаты, которые, в свою очередь, являются новыми соглашениями.

- Коллоквиум - (лат. colloquium — разговор, беседа) - одна из форм учебных занятий в системе образования, имеющая целью выяснение и повышение знаний обучающихся. На коллоквиумах обсуждаются: отдельные части, разделы, темы, вопросы изучаемого курса (обычно не включаемые в тематику семинарских и других практических учебных занятий), рефераты, проекты и др. работы обучающихся. Это научные собрания, на которых заслушиваются и обсуждаются доклады. Коллоквиум – это и форма контроля, массового опроса, позволяющая преподавателю в сравнительно небольшой срок выяснить уровень знаний студентов по данной теме дисциплины. Коллоквиум проходит обычно в форме дискуссии, в ходе которой обучающимся предоставляется возможность высказать свою точку зрения на рассматриваемую проблему, учиться обосновывать и защищать ее. Аргументируя и отстаивая свое мнение, обучающийся в то же время демонстрирует, насколько глубоко и осознанно он усвоил изученный материал.

- Метод «мозговой штурм» (мозговой штурм, мозговая атака, англ. brainstorming) — оперативный метод решения проблемы на основе стимулирования творческой активности, при котором участникам обсуждения предлагают высказывать как можно большее количество вариантов решения, в том числе самых фантастичных. Затем из общего числа высказанных идей отбирают наиболее удачные, которые могут быть использованы на практике. Является методом экспертного оценивания.

- Метод проектов - это способ достижения дидактической цели через детальную разработку проблемы (технология), которая должна завершиться вполне реальным, осязаемым практическим результатом, оформленным тем или иным образом; это совокупность приёмов, действий обучающихся в их определённой последовательности для достижения поставленной задачи – решения проблемы, лично значимой для учащихся и оформленной в виде некоего конечного продукта. Основное предназначение метода проектов состоит в предоставлении учащимся возможности самостоятельного приобретения знаний в процессе решения практических задач или проблем, требующего интеграции знаний из различных предметных областей.

- Брифинг - (англ. briefing от англ. brief – короткий, недолгий) – краткая пресс-конференция, посвященная одному вопросу. Основное отличие: отсутствует презентационная часть. То есть практически сразу идут ответы на вопросы журналистов.

- Метод портфолио (итал. portfolio — 'портфель, англ. - папка для документов) - современная образовательная технология, в основе которой используется метод аутентичного оценивания результатов образовательной и профессиональной деятельности. Портфолио как подборка сертифицированных достижений, наиболее значимых работ и отзывов на них.

Вопросы для самоподготовки к практическим (семинарским) занятиям по разделам (темам) дисциплины (модуля)

РАЗДЕЛ 1. Человек и среда обитания

Вопросы для самостоятельной работы к Разделу 1

1. Назовите современные подходы к понятию «Экономическая безопасность».
2. Опишите классификационную схему экономической безопасности, как объекта исследования.
3. В чем заключается экономическое обоснование концепции устойчивого развития, как основы экономической безопасности?
4. Что включается в себя система показателей экономической безопасности?
5. Назовите определяющие факторы развития современной мировой экономики.
6. В чем заключаются национальные интересы государства в сфере обеспечения экологической безопасности?
7. Назовите алгоритм деятельности по учету укрупненных национальных интересов в сфере экономики.
8. Каковы основные причины затрудненности обеспечения роста экономики в нашей стране?
9. Дайте характеристику основных элементов недобросовестной конкуренции в постсоветской экономике России.
10. Каковы основные факторы, влияющие сегодня на состояние российской экономики?
11. Какова цель Государственной стратегии экономической безопасности Российской Федерации в современных условиях?
12. Назовите алгоритм деятельности государства по обеспечению экономической безопасности в современных условиях.
13. Какие мероприятия необходимы для создания экономической безопасности в современных условиях?
14. Какова роль государства в системе регулирования экономической системы как основы экономической безопасности?
15. Охарактеризуйте сущность и содержание информации, ее влияние на безопасность.
16. Каково содержание понятия "Информационная сфера"?
17. Охарактеризуйте сущность и содержание технологических секретов.
18. Какова структура и содержание деловой информации?
19. Что такое информационное общество?

Перечень тем рефератов к Разделу 1

1. Система показателей экономической безопасности.
2. Определяющие факторы развития современной мировой экономики.
3. Национальные экономические и обеспечение экономической безопасности России.
4. Цель Государственной стратегии экономической безопасности Российской Федерации в современных условиях.
5. Роль государства в обеспечении защиты от угроз экономической безопасности в России.
6. Системный подход к информационной безопасности.

7. Составляющие национальных интересов России в информационной сфере.
8. Роль информационной сферы в современном мировом сообществе.
9. Влияние информационной безопасности на развитие экономики в РФ.

Аналитические задания к Разделу 1

1. Проанализируйте мероприятия Правительства Российской Федерации по решению проблем экономической безопасности и оцените их достоинства и недостатки. Что ещё необходимо сделать для решения этих проблем?
2. Раскройте характерные черты научного исследования. Дайте рекомендации по решению проблем научного исследования в области экономической безопасности жизнедеятельности.
3. Проанализируйте методы обеспечения информационной безопасности, и представьте пути решения проблем обеспечения информационной безопасности.
4. Дайте общую характеристику методов исследования вопросов информационной безопасности. Разработайте предложения по их оптимизации.
5. Проанализируйте состояние безопасности экономики в Российской Федерации в настоящее время и разработайте предложения по ее улучшению.
6. Проанализируйте социальные причины глобального социально-экономического кризиса в мире и Российской Федерации. Что необходимо сделать человечеству для снижения опасностей от его усиления?
7. Охарактеризуйте международную миграцию, её причины и последствия. Назовите условия ее оптимального существования и функционирования.
8. Проанализируйте демографическую политику Российской Федерации. Назовите условия по улучшению демографической ситуации в РФ и дополнительных мерах по поддержке многодетных семей.
9. Раскройте особенности антропогенного воздействия на окружающую среду в современных условиях. Назовите условия их снижения до минимального уровня.
10. Проанализируйте социальные причины терроризма. Назовите условия, при которых происходит обострение проблемы терроризма.

РАЗДЕЛ 2. Обеспечение безопасных условий жизнедеятельности

Вопросы для самостоятельной работы к Разделу 2

1. Охарактеризуйте структуру транспортного комплекса в Российской Федерации.
2. Каковы основные задачи обеспечения транспортной безопасности?
3. Какими принципами обеспечивается транспортная безопасность?
4. Назовите основные причины аварий и гибели людей на акваториях?
5. Назовите показатели, которые определяют уровень безопасности гражданской авиации?
6. Какие требования необходимо выполнять по обеспечению безопасности перевозок пассажиров и грузов субъектами транспортной деятельности?
7. Назовите основные причины автомобильных аварий в Российской Федерации.
8. Назовите меры по обеспечению безопасности на железнодорожном транспорте?

9. Что включает в себя система транспортной безопасности в Российской Федерации?
10. Каковы основные проблемы транспортной магистрали в Российской Федерации?
11. Каковы основные направления совершенствования системы транспортной безопасности в Российской Федерации?

Перечень тем рефератов к Разделу 2

1. Определение транспортной безопасности в Российской Федерации.
2. Структура транспортного комплекса России.
3. Принципы обеспечения транспортной безопасности.
4. Оперативное руководство процессом обеспечения транспортной безопасности в Российской Федерации.
5. Механизмы реализации задач в области обеспечения транспортной безопасности России.
6. Интеллектуальная транспортная система города Москвы.
7. Пожары в лесах и на торфяниках.
8. Мое поведение при пожаре.
9. Оказание самопомощи и взаимопомощи при ранениях, переломах и ожогах.
10. Предупреждение возникновения пожаров.
11. Проблемы обеспечения пожаробезопасности.
12. Методы и средства пожаротушения.
13. Психологическая помощь пострадавшим при пожаре.
14. Пожарная безопасность в туристическом походе.

Аналитические задания к Разделу 2

1. Проанализируйте мероприятия Правительства Российской Федерации по решению проблем безопасности и оцените их достоинства и недостатки. Что ещё предстоит сделать для решения этих проблем?
2. Охарактеризуйте основные проблемы безопасности жизнедеятельности. Что необходимо сделать в современных условиях для их решения?
3. Раскройте общую характеристику методов исследования вопросов безопасности жизнедеятельности. Разработайте предложения по их оптимизации
4. Охарактеризуйте особенности научного исследования социотехнического взаимодействия в безопасности жизнедеятельности. Что необходимо сделать для их улучшения?
5. Проанализируйте состояние окружающей социоприродной среды по месту Вашего проживания и разработайте предложения по ее улучшению
6. Охарактеризуйте качество жизни и качество окружающей социоприродной среды. Проанализируйте их взаимосвязь и назовите условия для их оптимизации.
7. Охрана окружающей среды как основная функция государства. Осуществите анализ деятельности Российской Федерации в данной сфере в XXI веке.

8. Осуществите анализ выполнения в Российской Федерации положений Концепции перехода Российской Федерации к устойчивому развитию. Что необходимо сделать для ее реализации?

9. Осуществите анализ Концепции долгосрочного социально-экономического развития Российской Федерации на период до 2020 года. Разработайте предложения по ее оптимизации.

10. Охарактеризуйте Стратегию национальной безопасности Российской Федерации 2020 года и дайте рекомендации по ее решению.

11. Проанализируйте «Основы государственной политики в области экологического развития Российской Федерации на период до 2030 года». Назовите условия их оптимального решения.

12. Проанализируйте содержание Экологической Доктрины Российской Федерации и разработайте предложения по ее реализации

13. Осуществите анализ московского региона в вопросах безопасности и дайте рекомендации по ее улучшению.

14. Проанализируйте взаимоотношения человеческого организма и социотехнической среды его обитания. Что необходимо сделать для их оптимального сосуществования?

15. Проанализируйте влияние социоприродных факторов на организм человека и разработайте предложения созданию разносторонней системы оздоровления.

16. Охарактеризуйте принципы рационального использования природных ресурсов и охраны природы и проанализируйте их реализацию в Российской Федерации в современных условиях.

17. Проанализируйте социальные причины глобального социально-экономического кризиса в мире и Российской Федерации. Что необходимо сделать человечеству для снижения опасностей от его усиления?

18. Охарактеризуйте международную миграцию, её причины и последствия. Назовите условия ее оптимального существования и функционирования.

19. Проанализируйте социально-экономические проблемы армии и военно-промышленного комплекса в мирное и военное время и определите, что необходимо сделать для их разрешения.

20. Раскройте особенности антропогенного воздействия на окружающую среду в современных условиях. Назовите условия, необходимые для минимизации такого воздействия.

21. Проанализируйте социальные причины терроризма. Назовите условия, при которых происходит обострение проблемы терроризма.

Литература для самостоятельного изучения к Разделам 1–2

Основная литература

1. Белов, С. В. Безопасность жизнедеятельности и защита окружающей среды (техносферная безопасность): учебник для вузов / С. В. Белов. — 6-е изд., перераб. и доп. — Москва: Издательство Юрайт, 2023. — 638 с. — (Высшее образование). — ISBN 978-5-534-16270-7. — Текст: электронный // Образовательная платформа Юрайт [сайт]. — URL: <https://urait.ru/bcode/530724>.

2. Резчиков, Е. А. Безопасность жизнедеятельности: учебник для вузов / Е. А. Резчиков, А. В. Рязанцева. — 2-е изд., перераб. и доп. — Москва: Издательство Юрайт, 2023. — 639 с. — (Высшее образование). — ISBN 978-5-534-12794-2. — Текст: электронный // Образовательная платформа Юрайт [сайт]. — URL: <https://urait.ru/bcode/511426>.

3. Беляков, Г. И. Безопасность жизнедеятельности. Охрана труда в 3 т. Том 1: учебник для вузов / Г. И. Беляков. — 4-е изд. — Москва: Издательство Юрайт, 2023. — 360 с. — (Высшее образование). — ISBN 978-5-534-12634-1. — Текст: электронный // Образовательная платформа Юрайт [сайт]. — URL: <https://urait.ru/bcode/510832>.

Дополнительная литература

1. Безопасность жизнедеятельности для педагогических и гуманитарных направлений: учебник и практикум для вузов / В. П. Соломин [и др.]; под общей редакцией В. П. Соломина. — Москва: Издательство Юрайт, 2023. — 399 с. — (Высшее образование). — ISBN 978-5-534-01400-6. — Текст: электронный // Образовательная платформа Юрайт [сайт]. — URL: <https://urait.ru/bcode/510839>.

2. Каракеян, В. И. Безопасность жизнедеятельности: учебник и практикум для вузов / В. И. Каракеян, И. М. Никулина. — 3-е изд., перераб. и доп. — Москва: Издательство Юрайт, 2023. — 313 с. — (Высшее образование). — ISBN 978-5-534-05849-9. — Текст: электронный // Образовательная платформа Юрайт [сайт]. — URL: <https://urait.ru/bcode/510519>.

3. Беляков, Г. И. Пожарная безопасность: учебное пособие для вузов / Г. И. Беляков. — Москва: Издательство Юрайт, 2023. — 143 с. — (Высшее образование). — ISBN 978-5-534-09831-0. — Текст: электронный // Образовательная платформа Юрайт [сайт]. — URL: <https://urait.ru/bcode/512037>.

4. Беляков, Г. И. Безопасность жизнедеятельности. Охрана труда в 3 т. Т. 3: учебник для вузов / Г. И. Беляков. — 4-е изд., перераб. и доп. — Москва: Издательство Юрайт, 2023. — 484 с. — (Высшее образование). — ISBN 978-5-534-12635-8. — Текст: электронный // Образовательная платформа Юрайт [сайт]. — URL: <https://urait.ru/bcode/518991>.

2. МЕТОДИЧЕСКИЕ РЕКОМЕНДАЦИИ ДЛЯ ОБУЧАЮЩИХСЯ ПО ОСВОЕНИЮ ДИСЦИПЛИНЫ (МОДУЛЯ) И САМОСТОЯТЕЛЬНОЙ РАБОТЕ

Освоение обучающимся дисциплины (модуля) «Технологии возможностей и безбарьерной среды» предполагает изучение материалов дисциплины на аудиторных занятиях и в ходе самостоятельной работы. Аудиторные занятия проходят в форме лекций, семинаров, практических и лабораторных занятий. Самостоятельная работа включает разнообразный комплекс видов и форм работы обучающихся.

Для успешного освоения дисциплины (модуля) и достижения поставленных целей необходимо внимательно ознакомиться с рабочей программы дисциплины (модуля), доступной в электронной информационно-образовательной среде РГСУ.

Следует обратить внимание на списки основной и дополнительной литературы, на предлагаемые преподавателем ресурсы информационно-телекоммуникационной сети Интернет. Эта информация необходима для самостоятельной работы обучающегося.

При подготовке к аудиторным занятиям необходимо помнить особенности каждой формы его проведения.

Подготовка к учебному занятию лекционного типа заключается в следующем.

С целью обеспечения успешного обучения обучающийся должен готовиться к лекции, поскольку она является важнейшей формой организации учебного процесса, поскольку:

- знакомит с новым учебным материалом;
- разъясняет учебные элементы, трудные для понимания;
- систематизирует учебный материал;
- ориентирует в учебном процессе.

С этой целью:

- внимательно прочитайте материал предыдущей лекции;

- ознакомьтесь с учебным материалом по учебнику и учебным пособиям с темой прочитанной лекции;
- внесите дополнения к полученным ранее знаниям по теме лекции на полях лекционной тетради;
- запишите возможные вопросы, которые вы зададите лектору на лекции по материалу изученной лекции;
- постарайтесь уяснить место изучаемой темы в своей подготовке;
- узнайте тему предстоящей лекции (по тематическому плану, по информации лектора) и запишите информацию, которой вы владеете по данному вопросу.

Подготовка к занятию семинарского типа.

При подготовке и работе во время проведения занятий семинарского типа следует обратить внимание на следующие моменты: на процесс предварительной подготовки, на работу во время занятия, обработку полученных результатов, исправление полученных замечаний.

Предварительная подготовка к учебному занятию семинарского типа заключается в изучении теоретического материала в отведенное для самостоятельной работы время, ознакомление с инструктивными материалами с целью осознания задач практического занятия, техники безопасности при работе с приборами, веществами.

Работа во время проведения учебного занятия семинарского типа включает:

- консультирование студентов преподавателями и вспомогательным персоналом с целью предоставления исчерпывающей информации, необходимой для самостоятельного выполнения предложенных преподавателем задач.
- самостоятельное выполнение заданий согласно обозначенной рабочей программой дисциплины (модуля) тематики.

Самостоятельная работа.

Самостоятельная работа - планируемая учебная, учебно-исследовательская, научно-исследовательская работа студентов, выполняемая во внеаудиторное (аудиторное) время по заданию и при методическом руководстве преподавателя, но без его непосредственного участия (при частичном непосредственном участии преподавателя, оставляющем ведущую роль за работой студентов).

Для более углубленного изучения темы задания для самостоятельной работы рекомендуется выполнять параллельно с изучением данной темы. При выполнении заданий по возможности используйте наглядное представление материала.

Самостоятельная работа студентов в ВУЗе является важным видом учебной и научной деятельности студента. Самостоятельная работа студентов играет значительную роль в рейтинговой технологии обучения.

К современному специалисту в области медицины общество предъявляет достаточно широкий перечень требований, среди которых немаловажное значение имеет наличие у выпускников определенных навыков (компетенций) и умения самостоятельно добывать знания из различных источников, систематизировать полученную информацию, давать оценку конкретной профессиональной ситуации. Формирование такого умения происходит в течение всего периода обучения.

В процессе самостоятельной работы студент приобретает необходимые для будущей специальности компетенции, навыки самоорганизации, самоконтроля, самоуправления, саморефлексии и становится активным самостоятельным субъектом учебной деятельности.

Самостоятельная работа студентов должна оказывать важное влияние на формирование личности будущего специалиста, его компетентность. Каждый студент самостоятельно определяет режим своей работы и меру труда, затрачиваемого на овладение учебным содержанием по каждой дисциплине. Он выполняет внеаудиторную работу по личному индивидуальному плану, в зависимости от его подготовки, времени и других условий.

Виды самостоятельной работы.

Работа с литературой.

При работе с книгой необходимо подобрать литературу, научиться правильно ее читать, вести записи. Для подбора литературы в библиотеке используются алфавитный и систематический каталоги. Важно помнить, что рациональные навыки работы с книгой - это всегда большая экономия времени и сил. Правильный подбор учебников рекомендуется преподавателем, читающим лекционный курс. Необходимая литература может быть также указана в методических разработках по данному курсу. Изучая материал по учебнику, следует переходить к следующему вопросу только после правильного уяснения предыдущего, описывая на бумаге все выкладки и вычисления (в том числе те, которые в учебнике опущены или на лекции даны для самостоятельного вывода). При изучении любой дисциплины большую и важную роль играет самостоятельная индивидуальная работа. Особое внимание следует обратить на определение основных понятий курса. Студент должен подробно разбирать примеры, которые поясняют такие определения, и уметь строить аналогичные примеры самостоятельно. Нужно добиваться точного представления о том, что изучаешь. Полезно составлять опорные конспекты. При изучении материала по учебнику полезно в тетради (на специально отведенных полях) дополнять конспект лекций. Там же следует отмечать вопросы, выделенные студентом для консультации с преподавателем. Выводы, полученные в результате изучения, рекомендуется в конспекте выделять, чтобы они при перечитывании записей лучше запоминались. Опыт показывает, что многим студентам помогает составление листа опорных сигналов, содержащего важнейшие и наиболее часто употребляемые формулы и понятия. Такой лист помогает запомнить формулы, основные положения лекции, а также может служить постоянным справочником для студента. Различают два вида чтения: первичное и вторичное. Первичное - это внимательное, неторопливое чтение, при котором можно остановиться на трудных местах.

Задача вторичного чтения - полное усвоение смысла целого (по счету это чтение может быть и не вторым, а третьим или четвертым). Самостоятельная работа с учебниками и книгами (а также самостоятельное теоретическое исследование проблем, обозначенных преподавателем на лекциях) – это важнейшее условие формирования у себя научного способа познания.

Чтение научного текста является частью познавательной деятельности. Ее цель – извлечение из текста необходимой информации. От того на сколько осознанна читающим собственная внутренняя установка при обращении к печатному слову (найти нужные сведения, усвоить информацию полностью или частично, критически проанализировать материал и т.п.) во многом зависит эффективность осуществляемого действия.

Методические рекомендации по составлению конспекта:

1. Внимательно прочитайте текст. Уточните в справочной литературе непонятные слова. При записи не забудьте вынести справочные данные на поля конспекта;
2. Выделите главное, составьте план;
3. Кратко сформулируйте основные положения текста, отметьте аргументацию автора;
4. Законспектируйте материал, четко следуя пунктам плана. При конспектировании старайтесь выразить мысль своими словами. Записи следует вести четко, ясно.
5. Грамотно записывайте цитаты. Цитируя, учитывайте лаконичность, значимость мысли. В тексте конспекта желательно приводить не только тезисные положения, но и их доказательства. При оформлении конспекта необходимо стремиться к емкости каждого предложения. Мысли автора книги следует излагать кратко, заботясь о стиле и выразительности написанного. Число дополнительных элементов конспекта должно быть логически обоснованным, записи должны распределяться в определенной последовательности, отвечающей логической структуре произведения. Для уточнения и дополнения необходимо оставлять поля. Овладение навыками конспектирования требует от студента целеустремленности, повседневной самостоятельной работы.

Методические материалы по самостоятельному решению задач

При самостоятельном решении задач нужно обосновывать каждый этап решения, исходя из теоретических положений курса. Если студент видит несколько путей решения

проблемы (задачи), то нужно сравнить их и выбрать самый рациональный. Полезно до начала вычислений составить краткий план решения проблемы (задачи). Решение проблемных задач или примеров следует излагать подробно, вычисления располагать в строгом порядке, отделяя вспомогательные вычисления от основных. Решения при необходимости нужно сопровождать комментариями, схемами, чертежами и рисунками. Следует помнить, что решение каждой учебной задачи должно доводиться до окончательного логического ответа, которого требует условие, и по возможности с выводом. Полученный ответ следует проверить способами, вытекающими из существа данной задачи. Полезно также (если возможно) решать несколькими способами и сравнить полученные результаты. Решение задач данного типа нужно продолжать до приобретения твердых навыков в их решении.

Методические материалы к выполнению реферата

Реферат (от лат. *refere* – сообщать) – краткое изложение в письменном виде или в форме публикации доклада, содержания научного труда (трудов), литературы по теме. Работа над рефератом условно разделяется на выбор темы, подбор литературы, подготовку и защиту плана; написание теоретической части и всего текста с указанием библиографических данных используемых источников, подготовку доклада, выступление с ним. Тематика рефератов полностью связана с основными вопросами изучаемого курса.

Список литературы к темам не дается, и обучающиеся самостоятельно ведут библиографический поиск, причем им не рекомендуется ограничиваться университетской библиотекой.

Важно учитывать, что написание реферата требует от обучающихся определенных усилий. Особое внимание следует уделить подбору литературы, методике ее изучения с целью отбора и обработки собранного материала, обоснованию актуальности темы и теоретического уровня обоснованности используемых в качестве примеров фактов какой-либо деятельности.

Выбрав тему реферата, начав работу над литературой, необходимо составить план. Изучая литературу, продолжается обдумывание темы, осмысливание прочитанного, делаются выписки, сопоставляются точки зрения разных авторов и т.д. Реферативная работа сводится к тому, чтобы в ней выделились две взаимосвязанные стороны: во-первых, ее следует рассматривать как учебное задание, которое должен выполнить обучаемый, а во-вторых, как форму научной работы, творческого воображения при выполнении учебного задания.

Наличие плана реферата позволяет контролировать ход работы, избежать формального переписывания текстов из первоисточников.

Оформление реферата включает титульный лист, оглавление и краткий список использованной литературы. Список использованной литературы размещается на последней странице рукописи или печатной форме реферата. Реферат выполняется в письменной или печатной форме на белых листах формата А4 (210 x 297 мм). Шрифт Times New Roman, кегель 14, через 1,5 интервала при соблюдении следующих размеров текста: верхнее поле – 25 мм, нижнее – 20 мм, левое – 30 мм, правое – 15 мм. Нумерация страниц производится вверху листа, по центру. Титульный лист нумерации не подлежит.

Рефераты должны быть написаны простым, ясным языком, без претензий на наукообразность. Следует избегать сложных грамматических оборотов, непривычных терминов и символов. Если же такие термины и символы все-таки приводятся, то необходимо разъяснять их значение при первом упоминании в тексте реферата.

Объем реферата предполагает тщательный отбор информации, необходимой для краткого изложения вопроса. Важнейший этап – редактирование готового текста реферата и подготовка к обсуждению. Обсуждение требует хорошей ориентации в материале темы, умения выделить главное, поставить дискуссионный вопрос, привлечь внимание слушателей к интересной литературе, логично и убедительно изложить свои мысли.

Рефераты обязательно подлежат защите. Процедура защиты начинается с определения оппонентов защищающего свою работу. Они стремятся дать основательный анализ работы обучающимся, обращают внимание на положительные моменты и недостатки реферата, дают общую оценку содержанию, форме преподнесения материала, характеру использованной

литературы. Иногда они дополняют тот или иной раздел реферата. Последнее особенно ценно, ибо говорит о глубоком знании обучающимся-оппонентом изучаемой проблемы.

Обсуждение не ограничивается выслушиванием оппонентов. Другие обучающиеся имеют право уточнить или опровергнуть какое-либо утверждение. Преподаватель предлагает любому обучающемуся задать вопрос по существу доклада или попытаться подвести итог обсуждению.

Алгоритм работы над рефератом

1. Выбор темы

Тема должна быть сформулирована грамотно (с литературной точки зрения);

В названии реферата следует поставить четкие рамки рассмотрения темы;

Желательно избегать слишком длинных названий;

Следует по возможности воздерживаться от использования в названии спорных с научной точки зрения терминов, излишней наукообразности, а также чрезмерного упрощения формулировок.

2. Реферат следует составлять из пяти основных частей: введения; основной части; заключения; списка литературы; приложений.

3. Основные требования к введению:

Во введении не следует концентрироваться на содержании; введение должно включать краткое обоснование актуальности темы реферата, где требуется показать, почему данный вопрос может представлять научный интерес и есть ли связь представляемого материала с современностью. Таким образом, тема реферата должна быть актуальна либо с научной точки зрения, либо с современных позиций.

Очень важно выделить цель, а также задачи, которые требуется решить для выполнения цели.

Введение должно содержать краткий обзор изученной литературы, в котором указывается взятый из того или иного источника материал, кратко анализируются изученные источники, показываются их сильные и слабые стороны;

Объем введения составляет две страницы текста.

4. Требования к основной части реферата:

Основная часть содержит материал, отобранный для рассмотрения проблемы;

Также основная часть должна включать в себя собственно мнение обучающихся и сформулированные самостоятельные выводы, опирающиеся на приведенные факты;

Материал, представленный в основной части, должен быть логически изложен и распределен по параграфам, имеющим свои названия;

В изложении основной части необходимо использовать сноски (в первую очередь, когда приводятся цифры и чьи-то цитаты);

Основная часть должна содержать иллюстративный материал (графики, таблицы и т. д.);

Объем основной части составляет около 10 страниц.

5. Требования к заключению:

В заключении формулируются выводы по параграфам, обращается внимание на выдвинутые во введении задачи и цели;

Заключение должно быть четким, кратким, вытекающим из содержания основной части.

6. Требования к оформлению списка литературы (по ГОСТу):

Необходимо соблюдать правильность последовательности записи источников: сначала следует писать фамилию, а после инициалы; название работы не ставится в кавычки; после названия сокращенно пишется место издания; затем идет год издания; наконец, называется процитированная страница.

Критерии оценки реферата

Обучающийся, защищающий реферат, должен рассказать о его актуальности, поставленных целях и задачах, изученной литературе, структуре основной части, сделанных в ходе работы выводах.

По окончании выступления ему может быть задано несколько вопросов по представленной проблеме.

Оценка складывается из соблюдения требований к реферату, грамотного раскрытия темы, умения четко рассказывать о представленном реферате, способности понять суть задаваемых по работе вопросов и найти точные ответы на них.

Методические материалы к выполнению эссе

Эссе – литературное произведение небольшого объема, обычно прозаическое, свободной композиции, передающее индивидуальные впечатления, суждения, соображения автора о той или иной проблеме, теме, о том или ином событии или явлении. Это вид самостоятельной исследовательской работы обучающихся, с целью углубления и закрепления теоретических знаний и освоения практических навыков. Цель эссе состоит в развитии самостоятельного творческого мышления и письменного изложения собственных мыслей. При написании эссе обучающийся должен представить развернутый письменный ответ на теоретический или практический актуальный вопрос, объявленный преподавателем в аудитории непосредственно перед ее написанием. В процессе написания эссе разрешается пользоваться нормативно-правовыми актами, конспектом лекций (в печатном виде). Использование интернет-ресурсов не допускается. Темы эссе преподаватель предлагает из числа тех, которые обучающиеся уже рассматривали на лекциях или семинарских занятиях, исходя из содержания заданий в составе оценочных средств. По решению преподавателя, в качестве темы эссе может быть выбрана одна или несколько тем, которые могут быть распределены между обучающимися по желанию.

Требования к выполнению эссе:

1. Проводится письменно.

2. Эссе выполняется на компьютере (гарнитура Times New Roman, шрифт 14) через 1,5 интервала с полями: верхнее, нижнее – 2; правое – 3; левое – 1,5. Отступ первой строки абзаца – 1,25. Сноски – постраничные. Таблицы и рисунки встраиваются в текст работы. При этом обязательный заголовок таблицы надо размещать над табличным полем, а рисунки сопровождать подрисовочными подписями. При включении в эссе нескольких таблиц и/или рисунков их нумерация обязательна. Обязательна и нумерация страниц. Их целесообразно проставлять внизу страницы – по середине или в правом углу. Номер страницы не ставится на титульном листе, но в общее число страниц он включается. Объем эссе, без учета приложений, не должен превышать 5 страниц. Значительное превышение установленного объема является недостатком работы и указывает на то, что обучающийся не сумел отобрать и переработать необходимый материал.

3. Работа должна содержать собственные умозаключения по сути поставленной проблемы, включать самостоятельно проведенный анализ по сути этой проблемы, выводы, обобщающие авторскую позицию по поставленной проблеме.

Критерии оценки эссе:

«Отлично» – исключительные знания материала, абсолютное понимание сути, безукоризненное знание основных понятий и положений, логически и лексически грамотно изложенный, содержательный, аргументированный, конкретный и исчерпывающий ответ.

«Хорошо» – глубокие знания материала, правильное понимание сути, знание основных понятий и положений, содержательный, полный и конкретный ответ.

«Удовлетворительно» – твердые, но недостаточно полные знания, верное понимание сути, в целом правильный ответ.

«Неудовлетворительно» – непонимание сущности задания, грубые ошибки в ответе.

Методические материалы по выполнению тестирования.

Тестовые задания содержат вопросы и 3-4 варианта ответа по базовым положениям изучаемой темы/раздела, составлены с расчетом на знания, полученные обучающимся в процессе изучения темы/раздела.

Тестовые задания выполняются в письменной форме и сдаются преподавателю, ведущему дисциплину (модуль). На выполнение тестовых заданий обучающимся отводится 45 минут.

При обработке результатов оценочной процедуры используются: критерии оценки по содержанию и качеству полученных ответов, ключи, оценочные листы.

Критерии оценки теста:

«Зачтено» - если обучающийся правильно выполнил не менее 2/3 всей работы или допустил не более одной грубой ошибки и двух недочетов, не более одной грубой и одной негрубой ошибки, не более трех негрубых ошибок, одной негрубой ошибки и трех недочетов, при наличии четырех-пяти недочетов.

«Не зачтено» - если число ошибок и недочетов превысило норму для оценки 3 или правильно выполнено менее 2/3 всей работы.

Методические материалы по выполнению доклада.

Рекомендуется следующая структура доклада:

1. титульный лист, содержание доклада;
2. краткое изложение;
3. цели и задачи;
4. изложение характера исследований и рассмотренных проблем, гипотезы, спорные вопросы;
5. источники информации, методы сбора и анализа данных, степень их полноты и достоверности;
6. анализ и толкование полученных в работе результатов;
7. выводы и оценки;
8. библиография и приложения.

Время выступления докладчика не должно превышать 10 минут.

Основные требования к оформлению доклада:

- титульный лист должен включать название доклада, наименование предметной (цикловой) комиссии, фамилию обучающегося;
- все использованные литературные источники сопровождаются библиографическим описанием;
- приводимая цитата из источника берется в кавычки (оформляются сноски);
- единицы измерения должны применяться в соответствии с действующими стандартами;
- все названия литературных источников следует приводить в соответствии с новейшими изданиями;
- рекомендуется включение таблиц, графиков, схем, если они отражают основное содержание или улучшают ее наглядность;
- названия фирм, учреждений, организаций и предприятий должны именоваться так, как они указываются в источнике;

Критерии оценки доклада

При выполнении доклада обучающийся должен продемонстрировать умение кратко излагать прочитанный материал, а также умение обобщать и анализировать материал по теме доклада.

Презентация

Методические материалы к презентациям

1. Объем презентации 10 -20 слайдов.
2. На титульном слайде должно быть отражено:
 - наименование факультета;
 - тема презентации;

- фамилия, имя, отчество, направление подготовки/ специальность, направленность (профиль)/ специализация, форма обучения, номер группы автора презентации;
- фамилия, имя, отчество, степень, звание, должность руководитель работы;
- год выполнения работы.

3. В презентации должны быть отражены обоснование актуальности представляемого материала, цели и задачи работы.

4. Содержание презентации должно включать наиболее значимый материал доклада, а также, при необходимости, таблицы, диаграммы, рисунки, фотографии, карты, видео – вставки, звуковое сопровождение.

5. Заключительный слайд должен содержать информацию об источниках информации для презентации.

Критерии оценки презентации

1. Объём презентации 10 -20 слайдов.
2. Правильность оформления титульного слайда.
3. Актуальность отобранного материала, обоснованность формулировки цели и задач работы.

4. Наглядность и логичность презентации, обоснованность использования таблиц, диаграмм, рисунков, фотографий, карт, видео – вставок, звукового сопровождения; правильный выбор шрифтов, фона, других элементов дизайна слайда.

5. Объём и качество источников информации (не менее 2-х интернет – источников и не менее 2-х литературных источников).

Методические материалы по подготовке к опросу

Самостоятельная работа обучающихся включает подготовку к опросу на практических занятиях. Для этого обучающийся изучает лекции, основную и дополнительную литературу, публикации, информацию из Интернет-ресурсов.

Тема и вопросы к практическим занятиям, вопросы для самоконтроля содержатся в рабочей программе и доводятся до студентов заранее.

Для подготовки к опросу обучающемуся необходимо ознакомиться с материалом, посвященным теме практического занятия, в учебнике или другой рекомендованной литературе, конспекте лекции, обратить внимание на усвоение основных понятий дисциплины, выявить неясные вопросы и подобрать дополнительную литературу для их освещения.

Критерии оценки опроса

«Отлично»:

- дан полный, развернутый ответ на поставленный вопрос;
- в ответе прослеживается четкая структура, логическая последовательность, отражающая сущность раскрываемых понятий, теорий, явлений;
- знание по предмету демонстрируются на фоне понимания его в системе данной науки и междисциплинарных связей;
- свободное владение терминологией;
- ответы на дополнительные вопросы четкие, краткие;

«Хорошо»:

- дан полный, развернутый ответ на поставленный вопрос, показано умение выделять существенные и несущественные признаки, причинно-следственные связи;
- ответ недостаточно логичен с единичными ошибками в частностях, исправленные студентом с помощью преподавателя;
- единичные ошибки в терминологии;
- ответы на дополнительные вопросы правильные, недостаточно полные и четкие.

«Удовлетворительно»:

- ответ не полный, с ошибками в деталях, умение раскрыть значение обобщённых знаний не показано, речевое оформление требует поправок, коррекции;

– логика и последовательность изложения имеют нарушения, студент не способен самостоятельно выделить существенные и несущественные признаки и причинно-следственные связи;

- ошибки в раскрываемых понятиях, терминах;
- студент не ориентируется в теме, допускает серьезные ошибки;
- студент не может ответить на большую часть дополнительных вопросов.

«Неудовлетворительно»:

– ответ представляет собой разрозненные знания с существенными ошибками по вопросу;

– присутствуют фрагментарность, нелогичность изложения, студент не осознает связь обсуждаемого вопроса с другими объектами дисциплины, речь неграмотная;

- незнание терминологии;
- ответы на дополнительные вопросы неправильные.

Методические материалы по выполнению практического задания

При выполнении практического задания обучающийся придерживается следующего алгоритма:

1. Записать дату, тему и цель задания;
2. Ознакомиться с правилами и условия выполнения практического задания;
3. Повторить теоретические задания, необходимые для рациональной работы и других практических действий, используя конспекты лекций и рекомендованную литературу, представленную в программе;
4. Выполнить работу по предложенному алгоритму действий;
5. Обобщить результаты работы, сформулировать выводы / дать ответы на контрольные вопросы;

Работа должна быть выполнена грамотно, с соблюдением культуры изложения. При использовании данных из учебных, методических пособий и другой литературы, периодических изданий, Интернет-источников должны иметься ссылки на вышеперечисленные.

Критерии оценки практического задания:

«Отлично» – правильный ответ, дается четкое обоснование принятому решению; рассуждения четкие последовательные логические; используются ссылки на полученные при изучении дисциплины знания; правильно используются формулы, понятия, процедуры, имеющие прямое отношение к задаче для подтверждения принятого решения.

«Хорошо» – правильный ответ, дается обоснование принятому решению; но с не существенными ошибками, в рассуждениях отсутствует логическая последовательность; используются ссылки на полученные при изучении дисциплины знания, правильно используются формулы, понятия, процедуры, имеющие прямое отношение к задаче для подтверждения принятого решения.

«Удовлетворительно» – правильный ответ, допускаются грубые ошибки в обосновании принятого решения; рассуждения не последовательные сумбурные; используются ссылки на полученные при изучении дисциплины знания; используются формулы, процедуры, понятия, имеющие прямое значение для подтверждения принятого решения, однако, при обращении к ним допускаются серьезные ошибки, студент не может правильно ими воспользоваться.

«Неудовлетворительно, не зачтено» – ответ неверный, отсутствует обоснование принятому решению; студент демонстрирует полное непонимание сути вопроса.

Для оценки решения ситуационной задачи (аналитического задания):

Оценка «отлично» выставляется, если задача решена грамотно, ответы на вопросы сформулированы четко. Эталонный ответ полностью соответствует решению студента, которое хорошо обосновано теоретически.

Оценка «хорошо» выставляется, если задача решена, ответы на вопросы сформулированы не достаточно четко. Решение студента в целом соответствует эталонному ответу, но не достаточно хорошо обосновано теоретически.

Оценка «удовлетворительно» выставляется, если задача решена не полностью, ответы не содержат всех необходимых обоснований решения.

Оценка «неудовлетворительно» выставляется, если задача не решена или имеет грубые теоретические ошибки в ответе на поставленные вопросы.

Методические материалы по выполнению лабораторного задания

При выполнении лабораторного задания обучающийся придерживается следующего алгоритма:

1. Записать дату, тему и цель задания;
2. Ознакомиться с правилами и условия выполнения задания;
3. Повторить теоретические задания, необходимые для рациональной работы и других практических действий, используя конспекты лекций и рекомендованную литературу, представленной в программе;
4. Выполнить работу по предложенному алгоритму действий;
5. Обобщить результаты работы, сформулировать выводы / дать ответы на контрольные вопросы;

Работа должна быть выполнена грамотно, с соблюдением культуры изложения. При использовании данных из учебных, методических пособий и другой литературы, периодических изданий, Интернет-источников должны иметься ссылки на вышеперечисленные.

Критерии оценки лабораторного задания:

«Отлично» – правильный ответ, дается четкое обоснование принятому решению; рассуждения четкие последовательные логические; используются ссылки на полученные при изучении дисциплины знания; правильно используются формулы, понятия, процедуры, имеющие прямое отношение к задаче для подтверждения принятого решения.

«Хорошо» – правильный ответ, дается обоснование принятому решению; но с не существенными ошибками, в рассуждениях отсутствует логическая последовательность; используются ссылки на полученные при изучении дисциплины знания, правильно используются формулы, понятия, процедуры, имеющие прямое отношение к задаче для подтверждения принятого решения.

«Удовлетворительно» – правильный ответ, допускаются грубые ошибки в обосновании принятого решения; рассуждения не последовательные сумбурные; используются ссылки на полученные при изучении дисциплины знания; используются формулы, процедуры, понятия, имеющие прямое значение для подтверждения принятого решения, однако, при обращении к ним допускаются серьезные ошибки, студент не может правильно ими воспользоваться.

«Неудовлетворительно, не зачтено» – ответ неверный, отсутствует обоснование принятому решению; студент демонстрирует полное непонимание сути вопроса.

Методические указания для подготовки к промежуточной аттестации.

Изучение учебных дисциплин (модулей) завершается зачетом/зачетом с оценкой или экзаменом. Подготовка к промежуточной аттестации способствует закреплению, углублению и обобщению знаний, получаемых, в процессе обучения, а также применению их к решению практических задач. Готовясь к экзамену, студент ликвидирует имеющиеся пробелы в знаниях, углубляет, систематизирует и упорядочивает свои знания. На зачете или экзамене студент демонстрирует то, что он освоил в процессе обучения по дисциплине (модулю).

Вначале следует просмотреть весь материал по дисциплине (модулю), отметить для себя трудные вопросы. Обязательно в них разобраться. В заключение еще раз целесообразно повторить основные положения, используя при этом листы опорных сигналов. Систематическая подготовка к занятиям в течение семестра позволит использовать время промежуточной аттестации для систематизации знаний.

3. МЕТОДИЧЕСКИЕ МАТЕРИАЛЫ, ОПРЕДЕЛЯЮЩИЕ ПРОЦЕДУРЫ ОЦЕНИВАНИЯ ЗНАНИЙ, УМЕНИЙ, НАВЫКОВ И (ИЛИ) ОПЫТА ДЕЯТЕЛЬНОСТИ, ХАРАКТЕРИЗУЮЩИХ ЭТАПЫ ФОРМИРОВАНИЯ КОМПЕТЕНЦИЙ

3.1. Организационные основы применения балльно-рейтинговой системы оценки успеваемости обучающихся по дисциплине (модулю)

Оценка качества освоения обучающимися дисциплины (модуля) реализуется в формате балльно-рейтинговой системы оценки успеваемости обучающихся (БРСО).

БРСО в ходе текущего контроля успеваемости и промежуточной аттестации осуществляется по 100-балльной шкале.

Академический рейтинг обучающегося по дисциплине (модулю) складывается из результатов:

– текущего контроля успеваемости (максимальный текущий рейтинг обучающегося 80 рейтинговых баллов);

– промежуточной аттестации (максимальный рубежный рейтинг обучающегося 20 рейтинговых баллов).

Условия оценки освоения обучающимся дисциплины (модуля) в формате БРСО доводятся преподавателем до сведения обучающихся на первом учебном занятии, а также размещены в свободном доступе в электронной информационно-образовательной среде Университета.

3.2. Проведение текущего контроля успеваемости обучающихся по дисциплине (модулю) в соответствии с балльно-рейтинговой системой оценки успеваемости обучающегося

В течение учебного семестра до промежуточной аттестации на основании утвержденной рабочей программы дисциплины (модуля) формируется текущий рейтинг обучающегося. Текущий рейтинг обучающегося складывается как сумма рейтинговых баллов, полученных им в течение учебного семестра по всем видам учебных занятий по учебной дисциплине.

В процессе текущего контроля оцениваются следующие действия обучающегося, направленные на освоение компетенций в рамках изучения учебной дисциплины:

– академическая активность (посещаемость учебных занятий, самостоятельное изучение содержания учебной дисциплины в электронной информационно-образовательной среде, соблюдение сроков сдачи практических заданий и текущих контрольных мероприятий и др.);

– выполнение и сдача текущих и итогового практических заданий (эссе, рефераты, творческие задания, кейс-задания, лабораторные работы, расчетные задания и др., активное участие в групповых интерактивных занятиях (дискуссии, WiKi-проекты и др.), защита проектов и др.);

– прохождение рубежей текущего контроля, включая соблюдение графика их прохождения в электронной информационно-образовательной среде.

Для планирования расчета текущего рейтинга обучающегося используются следующие пропорции:

Вид учебного действия	Максимальная рейтинговая оценка, баллов
академическая активность	10
практические задания	40
<i>из них: текущие практические задания</i>	20
<i>итоговое практическое задание</i>	20
рубежи текущего контроля	30
ИТОГО:	80

В течение учебного семестра по дисциплине (модулю) обучающимся должен быть накоплен текущий рейтинг не менее 52 рейтинговых баллов (65% от максимального значения текущего рейтинга).

Необходимыми условиями допуска обучающегося к промежуточной аттестации по дисциплине являются положительное прохождение обучающимся не менее 65% рубежей текущего контроля с накоплением не менее 65% максимального рейтингового балла за каждый рубеж текущего контроля и положительное выполнение итогового практического задания с накоплением не менее 65% максимального рейтингового балла, установленного за итоговое практическое задание.

Невыполнение вышеуказанных условий является текущей академической задолженностью, которая должна быть ликвидирована обучающимся до контрольного мероприятия промежуточной аттестации.

Сведения о наличии у обучающихся текущей академической задолженности, сроках и порядке добора рейтинговых баллов для её ликвидации доводятся до обучающихся педагогическим работником.

В случае неликвидации текущей академической задолженности, педагогический работник обязан во время контрольного мероприятия промежуточной аттестации поставить обучающемуся 0 рейтинговых баллов. В этом случае ликвидация текущей академической задолженности возможна в периоды проведения повторной промежуточной аттестации.

3.3. Проведение промежуточной аттестации обучающихся по дисциплине (модулю) в соответствии с балльно-рейтинговой системой оценки успеваемости обучающегося

Промежуточная аттестация по дисциплине (модулю) проводится в соответствии с Положением о промежуточной аттестации обучающихся по основным профессиональным образовательным программам высшего образования – программ специалитета в Российском государственном социальном университете и Положением о балльно-рейтинговой системе оценки успеваемости обучающихся по основным профессиональным образовательным программам высшего образования - программам бакалавриата, программам специалитета, программам магистратуры в Российском государственном социальном университете.

На промежуточную аттестацию отводится 20 рейтинговых баллов.

Ответы обучающегося на контрольном мероприятии промежуточной аттестации оцениваются педагогическим работником по 20 - балльной шкале, а итоговая оценка по дисциплине (модулю) выставляется по системе зачтено/не зачтено.

Критерии выставления оценки определяются Положением о балльно-рейтинговой системе оценки успеваемости обучающихся по основным профессиональным образовательным программам высшего образования - программам бакалавриата, программам специалитета, программам магистратуры в Российском государственном социальном университете.

В процессе определения рубежного рейтинга обучающегося используется следующая шкала:

Рубежный рейтинг	Критерии оценки освоения обучающимся учебной дисциплины в ходе контрольных мероприятий промежуточной аттестации
19-20 рейтинговых баллов	обучающийся глубоко и прочно усвоил программный материал, исчерпывающе, последовательно, грамотно и логически стройно его излагает, тесно увязывает с задачами и будущей деятельностью, не затрудняется с ответом при видоизменении задания, свободно справляется с задачами и практическими заданиями, правильно обосновывает принятые решения, умеет самостоятельно обобщать и излагать материал, не допуская
16-18 рейтинговых баллов	обучающийся твердо знает программный материал, грамотно и по существу излагает его, не допуская существенных неточностей в ответе на вопрос, может правильно применять теоретические положения и владеет необходимыми умениями и навыками при выполнении практических

13-15 рейтинговых баллов	обучающийся освоил основной материал, но не знает отдельных деталей, допускает неточности, недостаточно правильные формулировки, нарушает последовательность в изложении программного материала и испытывает затруднения в выполнении практических заданий
1-12 рейтинговых баллов	обучающийся не знает значительной части программного материала, допускает существенные ошибки, с большими затруднениями выполняет практические задания
0 рейтинговых баллов	не аттестован

Если результат контроля успеваемости в рамках проведения контрольных мероприятий промежуточной аттестации (рубежный рейтинг обучающегося) неудовлетворительный (получено менее 13 рейтинговых баллов), то промежуточная аттестация по учебной дисциплине (модулю) невозможна даже при наличии высокого текущего рейтинга, полученного по итогам текущего контроля по учебной дисциплине (модулю).

ЛИСТ РЕГИСТРАЦИИ ИЗМЕНЕНИЙ

№ п/ п	Содержание изменения	Реквизиты документа об утверждении изменения	Дата введения изменения
1.	Утверждены и введены в действие решением Ученого совета факультета на основании Федерального государственного образовательного стандарта (указываем реквизиты ФГОС)	Протокол заседания Ученого совета факультета № ____ от « ____ » ____ 20 ____ года	__ . __ . ____
2.	*	Протокол заседания Ученого совета факультета № ____ от « ____ » ____ 20 ____ года	__ . __ . ____
3.	*	Протокол заседания Ученого совета факультета № ____ от « ____ » ____ 20 ____ года	__ . __ . ____
4.	*	Протокол заседания Ученого совета факультета № ____ от « ____ » ____ 20 ____ года	__ . __ . ____



**Министерство науки и высшего образования Российской Федерации
Федеральное государственное бюджетное образовательное учреждение
высшего образования
«Российский государственный социальный университет»**

УТВЕРЖДАЮ

Заведующий кафедрой физической культуры,
спорта и здорового образа жизни

А. С. Махов

07 марта 2023 г.

МЕТОДИЧЕСКИЕ МАТЕРИАЛЫ ПО ДИСЦИПЛИНЕ (МОДУЛЮ)

Физическая культура и спорт (МОДУЛЯ)

Направление подготовки

09.03.01 «Информатика и вычислительная техника»

Направленность

«Искусственный интеллект и цифровая гигиена»

**ОБРАЗОВАТЕЛЬНАЯ ПРОГРАММА ВЫСШЕГО ОБРАЗОВАНИЯ - ПРОГРАММА
БАКАЛАВРИАТА**

Форма обучения

Очная

Москва 2023

Методические материалы по дисциплине (модулю) «Физическая культура и спорт (модуля)» разработаны на основании федерального государственного образовательного стандарта высшего образования – *бакалавриата* по направлению подготовки *09.03.01 Информатика и вычислительная техника*, утвержденного приказом Министерства образования и науки Российской Федерации от 12.08.2020 г № 969, учебного плана по основной профессиональной образовательной программе высшего образования - программы *бакалавриата* по направлению подготовки *09.03.01 Информатика и вычислительная техника*.

Методические материалы по дисциплине (модулю) разработаны рабочей группой в составе: кандидата педагогических наук, доцента Еремина В. В., кандидата педагогических наук, доцента Петровой М. А.

Методические материалы по дисциплине (модулю) обсуждены и утверждены на заседании кафедры физической культуры, спорта и здорового образа жизни

Протокол № 7 от 06 марта 2023 года

Заведующий кафедрой
Доктор педагогических
наук, доцент



А.С. Махов

(подпись)

Методические материалы по дисциплине (модулю) рекомендованы к утверждению представителями организаций-работодателей:

Автономная некоммерческая организация
«Профессиональный клуб женской
гимнастики «Олимпия»,
Президент, тренер-преподаватель по спорту



Л.Н. Ступаченко

(подпись)

Методические материалы по дисциплине (модулю) рецензированы и рекомендованы к утверждению:

Кандидат педагогических наук, доцент,
доцент, *РГСУ*



Е.Н. Латушкина

(подпись)

СОДЕРЖАНИЕ

1. МЕТОДИЧЕСКИЕ МАТЕРИАЛЫ К ЛЕКЦИОННЫМ, ПРАКТИЧЕСКИМ, ЗАНЯТИЯМ.....	4
1.1. Методические материалы к проведению лекционных занятий по дисциплине (модулю).....	4
1.2. Методические материалы по подготовке к практическим занятиям по дисциплине (модулю).....	6
РАЗДЕЛ 1. ОСНОВЫ ФИЗИЧЕСКОЙ КУЛЬТУРЫ И ЗДОРОВОГО ОБРАЗА ЖИЗНИ.....	9
Тема 1.1. Физическая культура в общекультурной и профессиональной подготовке студентов.....	9
Тема 1.2. Социально-биологические основы физической культуры.....	9
Тема 1.3. Основы здорового образа жизни.....	9
Тема 1.4. Физическая тренировка в обеспечении здоровья.....	9
РАЗДЕЛ 2. ОСНОВЫ САМОСТОЯТЕЛЬНЫХ ЗАНЯТИЙ ФИЗИЧЕСКИМИ УПРАЖНЕНИЯМИ.....	9
Тема 2.1. Средства и методы физической культуры в регулировании работоспособности.....	9
Тема 2.2. Общая физическая и специальная подготовка.....	10
Тема 2.3. Современные оздоровительные технологии. Особенности организации студенческого спорта.	10
Тема 2.4. Основы методики самостоятельных занятий физическими упражнениями.....	10
1.3. Учебно-наглядные пособия по разделам (темам) дисциплины (модуля).....	10
РАЗДЕЛ 1. ОСНОВЫ ФИЗИЧЕСКОЙ КУЛЬТУРЫ И ЗДОРОВОГО ОБРАЗА ЖИЗНИ.....	10
Тема 1.1. Физическая культура в общекультурной и профессиональной подготовке студентов культура в общекультурной и профессиональной подготовке студентов.....	11
РАЗДЕЛ 2. ОСНОВЫ САМОСТОЯТЕЛЬНЫХ ЗАНЯТИЙ ФИЗИЧЕСКИМИ УПРАЖНЕНИЯМИ.....	13
Тема 2.1. Средства и методы физической культуры в регулировании работоспособности.....	13
Тема 2.2. Общая физическая и специальная подготовка.....	13
Тема 2.3. Современные оздоровительные технологии. Особенности организации студенческого спорта.	14
Тема 2.4. Основы методики самостоятельных занятий физическими упражнениями.....	14
2. МЕТОДИЧЕСКИЕ РЕКОМЕНДАЦИИ ДЛЯ ОБУЧАЮЩИХСЯ ПО ОСВОЕНИЮ ДИСЦИПЛИНЫ (МОДУЛЯ) И САМОСТОЯТЕЛЬНОЙ РАБОТЕ.....	15
3. МЕТОДИЧЕСКИЕ МАТЕРИАЛЫ, ОПРЕДЕЛЯЮЩИЕ ПРОЦЕДУРЫ ОЦЕНИВАНИЯ ЗНАНИЙ, УМЕНИЙ, НАВЫКОВ И (ИЛИ) ОПЫТА ДЕЯТЕЛЬНОСТИ, ХАРАКТЕРИЗУЮЩИХ ЭТАПЫ ФОРМИРОВАНИЯ КОМПЕТЕНЦИЙ.....	24
3.1. Организационные основы применения балльно-рейтинговой системы оценки успеваемости обучающихся по дисциплине (модулю).....	24
3.2. Проведение текущего контроля успеваемости обучающихся по дисциплине (модулю) в соответствии с балльно-рейтинговой системой оценки успеваемости обучающегося.....	25
3.3. Проведение промежуточной аттестации обучающихся по дисциплине (модулю) в соответствии с балльно-рейтинговой системой оценки успеваемости обучающегося.....	26
ЛИСТ РЕГИСТРАЦИИ ИЗМЕНЕНИЙ.....	39

1. МЕТОДИЧЕСКИЕ МАТЕРИАЛЫ К ЛЕКЦИОННЫМ, ПРАКТИЧЕСКИМ, ЗАНЯТИЯМ

1.1. Методические материалы к проведению лекционных занятий по дисциплине (модулю)

Лекция - один из методов обучения, одна из основных системообразующих форм организации учебного процесса в вузе. Лекционное занятие представляет собой систематическое, последовательное, монологическое изложение педагогическим работником учебного материала, как правило, теоретического характера. Такое занятие представляет собой элемент технологии представления учебного материала путем логически стройного, систематически последовательного и ясного изложения.

Цель лекции – организация целенаправленной познавательной деятельности обучающихся по овладению программным материалом дисциплины (модуля). Чтение курса лекций позволяет дать связанное, последовательное изложение материала в соответствии с новейшими данными науки, сообщить слушателям основное содержание предмета в целостном, систематизированном виде. В ряде случаев лекция выполняет функцию основного источника информации: при отсутствии учебников и учебных пособий, чаще по новым курсам; в случае, когда новые научные данные по той или иной теме не нашли отражения в учебниках; отдельные разделы и темы очень сложны для самостоятельного изучения. В таких случаях только лектор может методически помочь обучающимся в освоении сложного материала.

Возможные формы проведения лекций:

- Вводная лекция – один из наиболее важных и трудных видов лекции при чтении систематических курсов. От успеха этой лекции во многом зависит успех усвоения всего курса. Она может содержать: определение дисциплины (модуля); краткую историческую справку о дисциплине (модуле); цели и задачи дисциплины (модуля), ее роль в общей системе обучения и связь со смежными дисциплинами (модулями); основные проблемы (понятия и определения) данной науки; основную и дополнительную учебную литературу; особенности самостоятельной работы обучающихся над дисциплиной (модулем) и формы участия в научно-исследовательской работе; отчетность по курсу.

- Информационная лекция ориентирована на изложение и объяснение обучающимся научной информации, подлежащей осмыслению и запоминанию. Это самый традиционный тип лекций в практике высшей школы.

- Заключительная лекция предназначена для обобщения полученных знаний и раскрытия перспектив дальнейшего развития данной науки.

- Обзорная лекция – это систематизация научных знаний на высоком уровне, допускающая большое число ассоциативных связей в процессе осмысления информации, излагаемой при раскрытии внутрисубъектной и межпредметной связей, исключая детализацию и конкретизацию. Как правило, стержень излагаемых теоретических положений составляет научно-понятийная и концептуальная основа всего курса или крупных его разделов.

- Лекция-беседа - непосредственный контакт педагогического работника с аудиторией - диалог. По ходу лекции педагогический работник задает вопросы для выяснения мнений и уровня осведомленности обучающихся по рассматриваемой проблеме.

- Лекция-дискуссия - свободный обмен мнениями в ходе изложения лекционного материала. Педагогический работник активизирует участие в обсуждении отдельными вопросами, сопоставляет между собой различные мнения и тем самым развивает дискуссию, стремясь направить ее в нужное русло.

- Лекция с применением обратной связи включает в себе то, что в начале и конце каждого раздела лекции задаются вопросы. Первый - для того, чтобы узнать, насколько

обучающиеся ориентируются в излагаемом материале, вопрос в конце раздела предназначен для выяснения степени усвоения только что изложенного материала. При неудовлетворительных результатах контрольного опроса педагогический работник возвращается к уже прочитанному разделу, изменив при этом методику подачи материала.

- Проблемная лекция опирается на логику последовательно моделируемых проблемных ситуаций путем постановки проблемных вопросов или предъявления проблемных задач. Проблемный вопрос - это диалектическое противоречие, требующее для своего решения размышления, сравнения, поиска, приобретения и применения новых знаний. Проблемная задача содержит дополнительную вводную информацию и при необходимости некоторые ориентиры поиска ее решения.

- Программированная лекция - консультация – педагогический работник сам составляет и предлагает обучающимся вопросы. На подготовленные вопросы педагогический работник сначала просит ответить обучающихся, а затем проводит анализ и обсуждение неправильных ответов. В лекциях можно использовать наглядные материалы, а также подготовить презентацию. Что касается презентации, то в качестве визуальной поддержки ее можно органично интегрировать во все вышеупомянутые лекции. В то же время лекцию-презентацию возможно выделить и в качестве самостоятельной формы. Лекция-презентация должна отражать суть основных и (или) проблемных вопросов лекции, на которые особо следует обратить внимание обучающихся. В условиях применения активного метода проведения занятий презентация представляется весьма удачным способом донесения информации до слушателей. Единственное, на что следует обратить внимание при подготовке слайдов, - это их оформление и текст. Слайд не должен быть перегружен картинками и лишней информацией, которая будет отвлекать от основного аспекта того или иного вопроса лекции. Во время лекции можно задавать вопросы аудитории в отношении того или иного слайда, тем самым еще больше вовлекая обучающихся в проблематику.

Краткое содержание лекционных занятий

Наименование разделов и тем	Содержание учебного материала
РАЗДЕЛ 1. Основы физической культуры и здорового образа жизни	
Тема 1.1. Физическая культура в общекультурной и профессиональной подготовке студентов	Изучить понятия «Физическая культура, физическое воспитание, физическая подготовленность, двигательная подготовленность, профессионально-прикладная подготовка, спорт, средства физической культуры, методы физической культуры, компоненты физической культуры»
Тема 1.2. Социально-биологические основы физической культуры	Раскрыть содержание понятий «организм, физиологические функции человеческого организма, физической развитие, физическая работоспособность, гипоксия, умственная работоспособность, утомление, биологические ритмы, внешняя среда».
Тема 1.3. Основы здорового образа жизни	Понятия «Здоровый образ жизни, критерии здоровья, образ жизни, самооценка, адаптация, регенерация, экология, генетика»
Тема 1.4. Физическая тренировка в обеспечении здоровья	Понятия «тренировка, кровообращение, дыхание, нервная система, обмен веществ и энергии, устойчивость, тренированность».
РАЗДЕЛ 2. Основы самостоятельных занятий физическими упражнениями	
Тема 2.1. Средства и методы физической культуры в регулировании работоспособности	Сформировать представление о труде студента, о его психофизической работоспособности в течение обучения, узнать о средствах физической культуры, о методах физической культуры, а также изучить средства профилактики различных патологических нарушений в состоянии здоровья, средства коррекции.

Тема 2.2. Общая физическая и специальная подготовка	Изучить средства физического воспитания, методы физического воспитания, узнать о физических качествах, психических качествах, темп и интенсивность нагрузок, общая физическая подготовка, специальная физическая подготовка.
Тема 2.3. Современные оздоровительные технологии. Особенности организации студенческого спорта	Изучить современные оздоровительные технологии – 1. Аэробика. Виды аэробики. 2. Фитнес-гимнастика, ее разновидности, соревнования. 3. Фитбол-аэробика. 4. Атлетическая гимнастика. Система бодибилдинга, пауэрлифтинга. 5. Система калланетика, боди-флекс. 6. Дыхательная гимнастика по Стрельниковой. Оздоровительная направленность. 7. Йога. Виды йоги. Значимость занятий. 8. Функциональный тренинг, гиревой спорт
Тема 2.4. Основы методики самостоятельных занятий физическими упражнениями	Двигательная активность, мотивация, формы занятий, содержание занятий, гигиена занятий, определение нагрузки, самоконтроль, дневник самоконтроля.

1.2. Методические материалы по подготовке к практическим занятиям по дисциплине (модулю)

Практические (семинарские) занятия - одна из форм учебного занятия, направленная на развитие самостоятельности обучающихся и приобретение умений и навыков. Данные учебные занятия углубляют, расширяют, детализируют полученные ранее знания. Практическое занятие предполагает выполнение обучающимися по заданию и под руководством преподавателей одной или нескольких практических работ.

Цель практических занятий и семинаров состоит в развитии познавательных способностей, самостоятельности мышления и творческой активности обучающихся; углублении, расширении, детализировании знаний, полученных на лекции в обобщенной форме, и содействии выработке навыков профессиональной деятельности. В отдельных случаях на практических занятиях и семинарах руководителем занятия сообщаются дополнительные знания.

Для достижения поставленных целей и решения требуемого перечня задач практические занятия и семинары проводятся традиционными технологиями или с использованием активных и интерактивных образовательных технологий.

Возможные формы проведения практических (семинарских) занятий:

- Деловая игра - это метод группового обучения совместной деятельности в процессе решения общих задач в условиях максимально возможного приближения к реальным проблемным ситуациям. Имитационные игры - на занятиях имитируется деятельность какой-либо организации, предприятия или его подразделения. Имитироваться могут события, конкретная деятельность людей (деловое совещание, обсуждение плана) и обстановка, условия, в которых происходит событие или осуществляется деятельность (кабинет начальника цеха, зал заседаний). Исполнение ролей (ролевые игры) - в этих играх отрабатывается тактика поведения, действий, выполнение функций и обязанностей конкретного лица. Для проведения игр с исполнением роли разрабатывается модель-пьеса ситуации, между студентами распределяются роли с «обязательным содержанием», характеризующиеся различными интересами; в процессе их взаимодействия должно быть найдено компромиссное решение. «Деловой театр» (метод инсценировки) - в нем разыгрывается какая-либо ситуация, поведение человека в этой обстановке, обучающийся должен вжиться в образ определенного лица, понять его действия, оценить обстановку и найти правильную линию поведения. Основная задача метода инсценировки - научить ориентироваться в различных обстоятельствах, давать объективную оценку своему

поведению, учитывать возможности других людей, влиять на их интересы, потребности и деятельность, не прибегая к формальным атрибутам власти, к приказу.

- Игровое проектирование - является практическим занятием или циклом занятий, суть которых состоит в разработке инженерного, конструкторского, технологического и других видов проектов в игровых условиях, максимально воссоздающих реальность. Этот метод отличается высокой степенью сочетания индивидуальной и совместной работы обучающихся.

- Познавательные-дидактические игры не относятся к деловым играм. Они предполагают лишь включение изучаемого материала в необычный игровой контекст и иногда содержат лишь элементы ролевых игр. Такие игры могут проводиться в виде копирования научных, культурных, социальных явлений (конкурс знатоков, «Поле чудес», КВН и т.д.) и в виде предметно-содержательных моделей, (например, игры-путешествия, когда надо разработать рациональный маршрут, пользуясь различными картами).

- Анализ конкретных ситуаций. Конкретная ситуация – это любое событие, которое содержит в себе противоречие или вступает в противоречие с окружающей средой. Ситуации могут нести в себе как позитивный, так и отрицательный опыт. Все ситуации делятся на простые, критические и экстремальные.

- Кейс-метод (от английского case – случай, ситуация) – усовершенствованный метод анализа конкретных ситуаций, метод активного проблемно-ситуационного анализа, основанный на обучении путем решения конкретных задач – ситуаций (решение кейсов). Непосредственная цель метода case-study - обучающиеся должны проанализировать ситуацию, разобраться в сути проблем, предложить возможные решения и выбрать лучшее из них. Кейсы делятся на практические (отражающие реальные жизненные ситуации), обучающие (искусственно созданные, содержащие значительные элементы условности при отражении в нем жизни) и исследовательские (ориентированные на проведение исследовательской деятельности посредством применения метода моделирования). Метод конкретных ситуаций (метод case-study) относится к неигровым имитационным активным методам обучения.

- Тренинг (англ. training от train — обучать, воспитывать) – метод активного обучения, направленный на развитие знаний, умений и навыков и социальных установок. Тренинг – форма интерактивного обучения, целью которого является развитие компетентности межличностного и профессионального поведения в общении. Достоинство тренинга заключается в том, что он обеспечивает активное вовлечение всех участников в процесс обучения. Можно выделить основные типы тренингов по критерию направленности воздействия и изменений – навыковый, психотерапевтический, социально-психологический, бизнес-тренинг.

- Метод Сократа (Майевтика) – метод вопросов, предполагающих критическое отношение к догматическим утверждениям, называется еще как метод «сократовской иронии». Это умение извлекать скрытое в человеке знание с помощью искусных наводящих вопросов, подразумевающего короткий, простой и заранее предсказуемый ответ.

- Интерактивная лекция – выступление ведущего обучающего перед большой аудиторией с применением следующих активных форм обучения: дискуссия, беседа, демонстрация слайдов или учебных фильмов, мозговой штурм.

- Групповая, научная дискуссия, диспут. Дискуссия — это целенаправленное обсуждение конкретного вопроса, сопровождающееся обменом мнениями, идеями между двумя и более лицами. Задача дискуссии - обнаружить различия в понимании вопроса и в споре установить истину. Дискуссии могут быть свободными и управляемыми. К технике управляемой дискуссии относятся: четкое определение цели, прогнозирование реакции оппонентов, планирование своего поведения, ограничение времени на выступления и их заданная очередность. Разновидностью свободной дискуссии является форум, где каждому желающему дается неограниченное время на выступление, при условии, что его выступление вызывает интерес аудитории. Каждый конкретный форум имеет свою тематику — достаточно широкую, чтобы в её пределах можно было вести многоплановое обсуждение.

- Дебаты – это чётко структурированный и специально организованный публичный обмен мыслями между двумя сторонами по актуальным темам. Это разновидность публичной дискуссии участников дебатов, направляющая на переубеждение в своей правоте третьей стороны, а не друг друга. Поэтому вербальные и невербальные средства, которые используются участниками дебатов, имеют целью получения определённого результата — сформировать у слушателей положительное впечатление от собственной позиции.

- Метод работы в малых группах. Групповое обсуждение кого-либо вопроса направлено на достижение лучшего взаимопонимания и нахождения истины. Групповое обсуждение способствует лучшему усвоению изучаемого материала. Оптимальное количество участников - 5-7 человек. Перед обучающимися ставится проблема, выделяется определенное время, в течение которого они должны подготовить аргументированный обдуманный ответ. Педагогический работник может устанавливать правила проведения группового обсуждения – задавать определенные рамки обсуждения, ввести алгоритм выработки общего мнения, назначить лидера и др.

- Круглый стол - общество, собрание в рамках более крупного мероприятия (съезда, симпозиума, конференции). Мероприятие, как правило, на которое приглашаются эксперты и специалисты из разных сфер деятельности для обсуждения актуальных вопросов. Данная модель обсуждения, основываясь на соглашениях, в качестве итогов даёт результаты, которые, в свою очередь, являются новыми соглашениями.

- Коллоквиум - (лат. colloquium — разговор, беседа) - одна из форм учебных занятий в системе образования, имеющая целью выяснение и повышение знаний обучающихся. На коллоквиумах обсуждаются: отдельные части, разделы, темы, вопросы изучаемого курса (обычно не включаемые в тематику семинарских и других практических учебных занятий), рефераты, проекты и др. работы обучающихся. Это научные собрания, на которых заслушиваются и обсуждаются доклады. Коллоквиум – это и форма контроля, массового опроса, позволяющая преподавателю в сравнительно небольшой срок выяснить уровень знаний студентов по данной теме дисциплины. Коллоквиум проходит обычно в форме дискуссии, в ходе которой обучающимся предоставляется возможность высказать свою точку зрения на рассматриваемую проблему, учиться обосновывать и защищать ее. Аргументируя и отстаивая свое мнение, обучающийся в то же время демонстрирует, насколько глубоко и осознанно он усвоил изученный материал.

- Метод «мозговой штурм» (мозговой штурм, мозговая атака, англ. brainstorming) — оперативный метод решения проблемы на основе стимулирования творческой активности, при котором участникам обсуждения предлагают высказывать как можно большее количество вариантов решения, в том числе самых фантастичных. Затем из общего числа высказанных идей отбирают наиболее удачные, которые могут быть использованы на практике. Является методом экспертного оценивания.

- Метод проектов - это способ достижения дидактической цели через детальную разработку проблемы (технологию), которая должна завершиться вполне реальным, осязаемым практическим результатом, оформленным тем или иным образом; это совокупность приёмов, действий обучающихся в их определённой последовательности для достижения поставленной задачи – решения проблемы, лично значимой для учащихся и оформленной в виде некоего конечного продукта. Основное предназначение метода проектов состоит в предоставлении учащимся возможности самостоятельного приобретения знаний в процессе решения практических задач или проблем, требующего интеграции знаний из различных предметных областей.

- Брифинг - (англ. briefing от англ. brief – короткий, недолгий) – краткая пресс-конференция, посвященная одному вопросу. Основное отличие: отсутствует презентационная часть. То есть практически сразу идут ответы на вопросы журналистов.

- Метод портфолио (итал. portfolio — 'портфель, англ. - папка для документов) - современная образовательная технология, в основе которой используется метод аутентичного

оценивания результатов образовательной и профессиональной деятельности. Портфолио как подборка сертифицированных достижений, наиболее значимых работ и отзывов на них.

Вопросы для самоподготовки к практическим (семинарским) занятиям по разделам (темам) дисциплины (модуля)

РАЗДЕЛ 1. ОСНОВЫ ФИЗИЧЕСКОЙ КУЛЬТУРЫ И ЗДОРОВОГО ОБРАЗА ЖИЗНИ

Тема 1.1. Физическая культура в общекультурной и профессиональной подготовке студентов.

Вопросы для самоподготовки:

1. Дать определение понятий: «Физическая культура, двигательная подготовленность, спорт».
2. Физическое воспитание, физическое совершенствование
3. Физическая подготовленность и физическая подготовка.
4. Профессионально-прикладная подготовка. Средства и методы.
5. Средства физической культуры и методы физической культуры в система базового физического воспитания.
6. Компоненты (разновидности, виды, подвиды) физической культуры.

Тема 1.2. Социально-биологические основы физической культуры.

Вопросы для самоподготовки:

1. Понятие «организм и физиологические функции человеческого организма».
2. Физической развитие и физическая работоспособность.
3. Гипоксия.
4. Умственная работоспособность, утомление, переутомление, перенапряжение.
5. Биологические ритмы, влияние внешней среды на организм.

Тема 1.3. Основы здорового образа жизни.

Вопросы для самоподготовки:

1. Понятия «Здоровый образ жизни, критерии здоровья».
2. Образ жизни. Уровни здоровья. Виды здоровья
3. Самооценка возможностей организма, адаптация, регенерация.
4. Влияние экологии и наследственных факторов на образ жизни.

Тема 1.4. Физическая тренировка в обеспечении здоровья.

Вопросы для самоподготовки:

1. Система тренировки.
2. Система кровообращения, дыхательная система человека, нервная система, обмен веществ и энергия при занятиях ФК и спортом.
3. Особенности устойчивости организма к разному уровню тренированности занимающихся.

РАЗДЕЛ 2. ОСНОВЫ САМОСТОЯТЕЛЬНЫХ ЗАНЯТИЙ ФИЗИЧЕСКИМИ УПРАЖНЕНИЯМИ.

Тема 2.1. Средства и методы физической культуры в регулировании работоспособности.

Вопросы для самоподготовки:

1. Трудовая деятельность студента.
2. Психофизическая работоспособность
3. Средства и методы физической культуры.
4. Средства профилактики различных патологических нарушений в состоянии здоровья, средства коррекции нарушений с помощью оптимальной двигательной активности.

Тема 2.2. Общая физическая и специальная подготовка.

Вопросы для самоподготовки:

1. Средства и методы физического воспитания.
2. Физические качества и физические способности, их отличие.
3. Психические качества личности. Самоопределение.
4. Темп и интенсивность нагрузок.
5. Общая физическая подготовка, специальная физическая подготовка.

Тема 2.3. Современные оздоровительные технологии. Особенности организации студенческого спорта.

Вопросы для самоподготовки:

1. Аэробика. Виды аэробики.
2. Фитнес-гимнастика, ее разновидности, соревнования.
3. Фитбол-аэробика.
4. Атлетическая гимнастика. Система бодибилдинга, пауэрлифтинга.
5. Система калланетика, боди-флекс.
6. Дыхательная гимнастика по Стрельниковой. Оздоровительная направленность.
7. Йога. Виды йоги. Значимость занятий.
8. Функциональный тренинг, гиревой спорт.

Тема 2.4. Основы методики самостоятельных занятий физическими упражнениями.

Вопросы для самоподготовки:

1. Двигательная активность.
2. Мотивации к занятиям ФК и спортом.
3. Формы проведения занятий по ФК и спорту.
4. Структурное содержание занятий.
5. Гигиена мест занятий.
6. Определение нагрузки.
7. Контроль в физическом воспитании и самоконтроль.

1.3. Учебно-наглядные пособия по разделам (темам) дисциплины (модуля)

РАЗДЕЛ 1. ОСНОВЫ ФИЗИЧЕСКОЙ КУЛЬТУРЫ И ЗДОРОВОГО ОБРАЗА ЖИЗНИ

Тема 1.1. Физическая культура в общекультурной и профессиональной подготовке студентов культуры в общекультурной и профессиональной подготовке студентов.

ИЗМЕРЕНИЕ ДЛИНЫ ТЕЛА

- Длину тела измеряют ростометром. Измерение длины тела стоя при помощи ростометра производят следующим образом: исследуемый становится на площадку ростометра спиной к стойке со шкалой и касается ее тремя точками – лопатками, ягодицами и межкостными пространствами. Голова не должна касаться ростометра, а должна быть слегка наклонена вперед, чтобы верхний край наружного слухового прохода и наружный угол глазницы располагались на одной горизонтальной линии. Измеряемый становится сбоку от исследуемого и опирается на его голову планшету, опирающуюся по симметричной шкале. Очерт проводят по нижнему краю планшеты. Нужно следить, чтобы исследуемый стоял без напряжения; у женщин с высокой причешкой волосы при измерении должны быть распущены. Измерение длины тела в положении сидя проводят тем же ростометром, имеющим опущенную скамеечку, закрепленную на расстоянии 40 см от пола. Измерение проводят следующим образом: исследуемый глубоко садится на скамеечку спиной к стойке ростометра, касаясь ее крестцом и межкостными пространствами. Бедра должны быть горизонтальны. Если ноги короткие, под них подкладывают деревянные опоры соответствующей высоты. Положение головы такое же, как при измерении роста стоя.

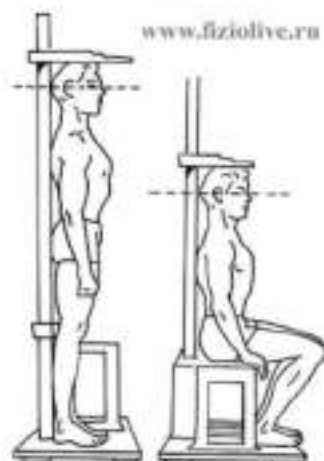

Тема 1.2. Социально-биологические основы физической культуры.



11) Обхват плеча.

Измеряется строго горизонтально, верхний край сантиметровой ленты касается задних углов подмышечных впадин и замыкается перпендикулярно оси плеча.

Тема 1.3. Основы здорового образа жизни.

Как рассчитать индекс массы тела (ИМТ)?

Есть простая формула: разделить массу тела в килограммах следует (разделить на показатель роста в метрах, возведенный в квадрат):

$$ИМТ = \frac{\text{вес (кг)}}{(\text{рост (м)})^2}$$

Например, вес человека = 85 кг, рост = 164 см. В этом случае ИМТ = 85 : (1,64 x 1,64) = 31,6.

В соответствии с рекомендациями Всемирной организации здравоохранения разработана следующая интерпретация показателей ИМТ:

Индекс массы тела	Соответствие норме
До 18,5	недостаток веса
18,5-24	норма
25-30	избыточная масса
30-35	ожирение первой степени
35-40	ожирение второй степени
40 и выше	ожирение третьей степени



$$ИМТ = \frac{\text{вес(кг)}}{\text{рост(м)} \times \text{рост(м)}}$$

ИМТ	Что показывает ИМТ
менее 16	Значительный дефицит массы тела
16 - 18,5	Недостаток массы тела
18,5 - 25	Норма веса
25 - 30	Излишек массы тела (лишний вес)
30 - 35	Начальная степень ожирения
35 - 40	Средняя степень ожирения
более 40	Ожирение высокой степени

Как вычислить свой индекс массы тела

Тема 1.4. Физическая тренировка в обеспечении здоровья.

Индекс массы тела

		Вес, кг																					
		45	50	55	60	65	70	75	80	85	90	95	100	105	110	115	120	125	130	135	140		
Рост, см	150	20,0	21,1	22,2	23,0	23,9	24,7	25,3	25,9	26,3	26,7	27,0	27,3	27,5	27,7	27,9	28,1	28,2	28,3	28,4	28,5	28,5	Ожирение 3 степени
	155	19,5	20,5	21,5	22,4	23,1	23,7	24,3	24,7	25,1	25,4	25,7	25,9	26,1	26,2	26,3	26,4	26,5	26,5	26,6	26,6	26,6	
	160	19,0	20,0	20,9	21,7	22,3	22,8	23,3	23,7	24,0	24,3	24,5	24,7	24,8	24,9	25,0	25,1	25,1	25,2	25,2	25,2	25,2	Ожирение 2 степени
	165	18,5	19,4	20,2	21,0	21,5	22,0	22,4	22,7	23,0	23,2	23,4	23,5	23,6	23,6	23,7	23,7	23,7	23,7	23,7	23,7	23,7	
	170	18,0	18,8	19,5	20,2	20,7	21,1	21,4	21,7	21,9	22,1	22,2	22,3	22,3	22,4	22,4	22,4	22,4	22,4	22,4	22,4	22,4	Ожирение 1 степени
	175	17,5	18,2	18,8	19,4	19,8	20,2	20,5	20,7	20,9	21,0	21,1	21,1	21,1	21,1	21,1	21,1	21,1	21,1	21,1	21,1	21,1	
	180	17,0 <td>17,6</td> <td>18,1</td> <td>18,6</td> <td>18,9</td> <td>19,3</td> <td>19,5</td> <td>19,7</td> <td>19,8</td> <td>19,9</td> <td>19,9</td> <td>19,9</td> <td>19,9</td> <td>19,9</td> <td>19,9</td> <td>19,9</td> <td>19,9</td> <td>19,9</td> <td>19,9</td> <td>19,9</td> <td>19,9</td>	17,6	18,1	18,6	18,9	19,3	19,5	19,7	19,8	19,9	19,9	19,9	19,9	19,9	19,9	19,9	19,9	19,9	19,9	19,9	19,9	
	185	16,5	17,0	17,4	17,8	18,1	18,3	18,5	18,6	18,7	18,7	18,7	18,7	18,7	18,7	18,7	18,7	18,7	18,7	18,7	18,7	18,7	
	190	16,0 <td>16,4</td> <td>16,7</td> <td>17,0</td> <td>17,3</td> <td>17,5</td> <td>17,6</td> <td>17,7</td> <td>17,7</td> <td>17,7</td> <td>17,7</td> <td>17,7</td> <td>17,7</td> <td>17,7</td> <td>17,7</td> <td>17,7</td> <td>17,7</td> <td>17,7</td> <td>17,7</td> <td>17,7</td> <td>17,7</td>	16,4	16,7	17,0	17,3	17,5	17,6	17,7	17,7	17,7	17,7	17,7	17,7	17,7	17,7	17,7	17,7	17,7	17,7	17,7	17,7	
	195	15,5	15,8	16,1	16,4	16,6	16,7	16,8	16,8	16,8	16,8	16,8	16,8	16,8	16,8	16,8	16,8	16,8	16,8	16,8	16,8	16,8	
	200	15,0	15,2	15,4	15,6	15,7	15,8	15,8	15,8	15,8	15,8	15,8	15,8	15,8	15,8	15,8	15,8	15,8	15,8	15,8	15,8	15,8	
	205	14,5	14,7	14,8	15,0	15,1	15,1	15,1	15,1	15,1	15,1	15,1	15,1	15,1	15,1	15,1	15,1	15,1	15,1	15,1	15,1	15,1	
	210	14,0	14,1	14,2	14,3	14,3	14,3	14,3	14,3	14,3	14,3	14,3	14,3	14,3	14,3	14,3	14,3	14,3	14,3	14,3	14,3	14,3	
	215	13,5	13,5	13,5	13,5	13,5	13,5	13,5	13,5	13,5	13,5	13,5	13,5	13,5	13,5	13,5	13,5	13,5	13,5	13,5	13,5	13,5	
	220	13,0	13,0	13,0	13,0	13,0	13,0	13,0	13,0	13,0	13,0	13,0	13,0	13,0	13,0	13,0	13,0	13,0	13,0	13,0	13,0	13,0	
	225	12,5	12,5	12,5	12,5	12,5	12,5	12,5	12,5	12,5	12,5	12,5	12,5	12,5	12,5	12,5	12,5	12,5	12,5	12,5	12,5	12,5	
	230	12,0	12,0	12,0	12,0	12,0	12,0	12,0	12,0	12,0	12,0	12,0	12,0	12,0	12,0	12,0	12,0	12,0	12,0	12,0	12,0	12,0	
	235	11,5	11,5	11,5	11,5	11,5	11,5	11,5	11,5	11,5	11,5	11,5	11,5	11,5	11,5	11,5	11,5	11,5	11,5	11,5	11,5	11,5	
	240	11,0	11,0	11,0	11,0	11,0	11,0	11,0	11,0	11,0	11,0	11,0	11,0	11,0	11,0	11,0	11,0	11,0	11,0	11,0	11,0	11,0	
	245	10,5	10,5	10,5	10,5	10,5	10,5	10,5	10,5	10,5	10,5	10,5	10,5	10,5	10,5	10,5	10,5	10,5	10,5	10,5	10,5	10,5	
	250	10,0	10,0	10,0	10,0	10,0	10,0	10,0	10,0	10,0	10,0	10,0	10,0	10,0	10,0	10,0	10,0	10,0	10,0	10,0	10,0	10,0	

Дефицит массы тела Нормальный вес Ожирение

РАЗДЕЛ 2. ОСНОВЫ САМОСТОЯТЕЛЬНЫХ ЗАНЯТИЙ ФИЗИЧЕСКИМИ УПРАЖНЕНИЯМИ.

Тема 2.1. Средства и методы физической культуры в регулировании работоспособности.

Форма практического задания: расчетное практическое задание

Цель работы: научиться заполнять показатели самоконтроля физического развития и подготовленности

Приборы и оборудование: весы

Ход работы: полученные результаты занесите в таблицу (*образец*)

Таблица - Дневник самоконтроля

№ п/п	Показатели самоконтроля	Дата наблюдения и состояние (оценка)		
		05.12.20...	06.12.20...	Общее
1	Самочувствие	хорошее	хорошее	
2	Настроение	хорошее	удовлетворительное	
3	Сон	8 час., хороший	7 час., беспокойный	
4	Аппетит	хороший	пониженный	
5	Активность	хорошая	удовлетворительная	
6	Желание тренироваться	большое	безразличное	
7	Болевые ощущения	нет	в мышцах передней поверхности бедра	
	ЧСС в минуту:			
8	а) после сна, в положении лёжа	60 уд/мин	60 уд/мин	
9	б) через 1 мин после вставания с постели	70 уд/мин	75 уд/мин	
10	в) разница (ортостатическая проба)	10 уд/мин	15 уд/мин	
11	Масса тела	65,1 кг	64,3 кг	
12	Частота дыхания в покое	16 раз/мин	16 раз/мин	
13	Нарушения режима	Нет	Нет	
14	Двигательная активность	12.500 шагов + тренировка 1,5 час.	8000 шагов	

Результаты и их обсуждение

Выводы

Рекомендации

Тема 2.2. Общая физическая и специальная подготовка.

Форма практического задания: расчетное практическое задание

Метод исследования функционального состояния дыхательной системы: проба Штанге и проба Генчи.

Цель работы: научиться исследовать функциональное состояние дыхательной системы.

Приборы и оборудование: секундомер.

Ход работы: использовать критерии оценки задержки дыхания на вдохе и выдохе (таблица 3), занести в таблицу 4.

Проба **Штанге** предполагает задержку дыхания на вдохе.

Техника выполнения: В положении сидя производится глубокий, но не максимальный вдох.

Проба **Генчи** предполагает задержку дыхания на выдохе.

Техника выполнения: В положении сидя производится глубокий, но не максимальный выдох.

В момент задержки дыхания нос зажимается пальцами.

Тестирование проводится в группе из трех человек.

Таблица 3 - Время задержки дыхания на вдохе и выдохе

Показатель	Время задержки дыхания, секунды		
	Испытуемый 1	Испытуемый 2	Испытуемый 3
Проба Штанге			
Проба Генчи			

Оценочные средства

Таблица 4 - Критерии оценки задержки дыхания на вдохе и выдохе

Проба Штанге		Проба Генчи		Оценка
Юноши	Девушки	Юноши	Девушки	
90 сек.	80 сек.	45 сек.	35 сек.	Отлично
80-89 сек.	70-79 сек.	40-44 сек.	30-34 сек.	Хорошо
50-79 сек.	40-69 сек.	30-39 сек.	20-29 сек.	Удовлетворительно
Менее 50 сек.	Менее 40 сек.	Менее 30 сек.	Менее 20 сек.	Неудовлетворительно

Результаты и их обсуждение

Выводы

Рекомендации

Тема 2.3. Современные оздоровительные технологии. Особенности организации студенческого спорта.

Цель работы: научиться проводить оценку функционального состояния сердечно-сосудистой и нервной систем организма.

Приборы и оборудование: секундомер

Ход работы: полученные результаты занести в тетрадь и написать выводы по каждому испытуемому.

Ортостатическая проба или проба с изменением положения тела предназначена для проведения оценки функционального состояния сердечно-сосудистой и нервной систем. Она отражает устойчивость вегетативной нервной системы (ВНС) к различным факторам и проявляется в изменении частоты сердечных сокращений (ЧСС). Среди неблагоприятных факторов можно назвать атмосферное давление и его перепады, эмоциональное состояние, утомление, перетренированность и др.

Отклик сердечно-сосудистой системы на изменение положения тела проявляется в выполнении упражнений на силовые способности...

Алгоритм выполнения задания

Ортостатическую пробу лучше проводить утром перед зарядкой или в другое время дня до еды. *Основное правило:* проводить пробу в одни и те же часы суток. Проба предусматривает изучение реакции сердечно-сосудистой системы при изменении положения тела обследуемого от горизонтального к вертикальному, путем активного вставания и в процессе пребывания в вертикальном положении (ортостаза). Реакция на вставание изучается посредством регистрации ЧСС¹.

Задание выполняется в группе, состоящей из трех человек.

Один из испытуемых находится в положении лежа в состоянии покоя в течение 5-7 минут. На последней минуте измеряется ЧСС с помощью пальпаторного метода, далее надо встать и отдохнуть стоя одну минуту и подсчитать пульс в положении стоя за 1 минуту.

По разнице между частотой пульса лежа и стоя судят о реакции сердечно-сосудистой системы на нагрузку при изменении положения тела. Это позволяет оценивать функциональное состояние регуляторных механизмов и дает некоторое представление о тренированности организма.

Полученные результаты обрабатываются и интерпретируются.

Разница *от 0 до 12 ударов* свидетельствует о хорошей физической тренированности *18-25 ударов* - показатель отсутствия физической тренированности. Разница *более 25 ударов* свидетельствует о переутомлении или заболевании, в таких случаях следует обратиться к врачу.

За норму принято значение 20 ударов в минуту.

Выводы

- 1.
- 2.

Тема 2.4. Основы методики самостоятельных занятий физическими упражнениями.

Цель работы: научиться оценивать уровень физической работоспособности. Проведение пробы **Гарвардский СТЕП-ТЕСТ.**

Приборы и оборудование: секундомер.

Ход работы: Тестирование проводится в группе из трех человек. Один тестируется, другой осуществляет подсчет восхождений, третий фиксирует показания пульса по секундомеру, результаты

тестирования и вычислений заносятся в табл. 5, полученные показатели испытуемых сравнить с критериями оценки физической работоспособности по гарвардскому степ-тесту по таблице 6, написать выводы и рекомендации.

Продолжительность физической нагрузки – 5 минут.

Физическая нагрузка: подъём на ступеньку высотой 43-50 см.

Скорость выполнения задания: 30 подъёмов в минуту.

Техника выполнения – подъём на ступеньку и опускание на пол производится с одной и той же ноги. На ступеньке положение вертикальное с выпрямленными ногами.

Физическое упражнение выполняется под метроном с темпом 120 уд./мин.

Через пять минут после выполнения упражнения (30 восхождений) испытуемый отдыхает одну минуту в положении сидя.

Измеряемые показатели:

1) ЧСС:

- через минуту после физической нагрузки в положении сидя (А);

- через две минуты после физической нагрузки в положении сидя (В).

- через три минуты после физической нагрузки в положении сидя (С).

2) Индекс гарвардского степ-теста (ИГСТ) вычисляются по формуле:

$$ИГСТ = \frac{300 * 100}{(A+B+C)} * 2$$

Таблица 5 - Изменение частоты сердечных сокращений после пятиминутной физической нагрузки

Время снятия показаний пульсоксиметра, минуты	ЧСС, уд./мин.		
	Испытуемый 1	Испытуемый 2	Испытуемый 3
через минуту после выполнения упражнения			
через две минуты после выполнения упражнения			
через три минуты после выполнения упражнения			
ИГСТ			

Оценочные средства

Таблица 6 - Критерии оценки физической работоспособности по гарвардскому степ-тесту

Критерий	Оценка
менее 55	Слабая
55-64	Ниже средней
65-79	Средняя
80-89	Хорошая
90 и более	Отличная

Результаты и их обсуждение

Выводы

Рекомендации

2. МЕТОДИЧЕСКИЕ РЕКОМЕНДАЦИИ ДЛЯ ОБУЧАЮЩИХСЯ ПО ОСВОЕНИЮ ДИСЦИПЛИНЫ (МОДУЛЯ) И САМОСТОЯТЕЛЬНОЙ РАБОТЕ

Освоение обучающимся дисциплины (модуля) «Физическая культура и спорт (модуля)» предполагает изучение материалов дисциплины на аудиторных занятиях и в ходе самостоятельной работы. Аудиторные занятия проходят в форме лекций, семинаров, практических занятий. Самостоятельная работа включает разнообразный комплекс видов и форм работы обучающихся.

Для успешного освоения дисциплины (модуля) и достижения поставленных целей необходимо внимательно ознакомиться с рабочей программы дисциплины (модуля), доступной в электронной информационно-образовательной среде РГСУ.

Следует обратить внимание на списки основной и дополнительной литературы, на предлагаемые преподавателем ресурсы информационно-телекоммуникационной сети Интернет. Эта информация необходима для самостоятельной работы обучающегося.

При подготовке к аудиторным занятиям необходимо помнить особенности каждой формы его проведения.

Подготовка к учебному занятию лекционного типа заключается в следующем.

С целью обеспечения успешного обучения обучающийся должен готовиться к лекции, поскольку она является важнейшей формой организации учебного процесса, поскольку:

- знакомит с новым учебным материалом;
- разъясняет учебные элементы, трудные для понимания;
- систематизирует учебный материал;
- ориентирует в учебном процессе.

С этой целью:

- внимательно прочитайте материал предыдущей лекции;
- ознакомьтесь с учебным материалом по учебнику и учебным пособиям с темой прочитанной лекции;
- внесите дополнения к полученным ранее знаниям по теме лекции на полях лекционной тетради;
- запишите возможные вопросы, которые вы зададите лектору на лекции по материалу изученной лекции;
- постарайтесь уяснить место изучаемой темы в своей подготовке;
- узнайте тему предстоящей лекции (по тематическому плану, по информации лектора) и запишите информацию, которой вы владеете по данному вопросу.

Подготовка к занятию семинарского типа.

При подготовке и работе во время проведения занятий семинарского типа следует обратить внимание на следующие моменты: на процесс предварительной подготовки, на работу во время занятия, обработку полученных результатов, исправление полученных замечаний.

Предварительная подготовка к учебному занятию семинарского типа заключается в изучении теоретического материала в отведенное для самостоятельной работы время, ознакомление с инструктивными материалами с целью осознания задач практического занятия, техники безопасности при работе с приборами, веществами.

Работа во время проведения учебного занятия семинарского типа включает:

- консультирование студентов преподавателями и вспомогательным персоналом с целью предоставления исчерпывающей информации, необходимой для самостоятельного выполнения предложенных преподавателем задач.
- самостоятельное выполнение заданий согласно обозначенной рабочей программой дисциплины (модуля) тематики.

Самостоятельная работа.

Самостоятельная работа - планируемая учебная, учебно-исследовательская, научно-исследовательская работа студентов, выполняемая во внеаудиторное (аудиторное) время по заданию и при методическом руководстве преподавателя, но без его непосредственного участия (при частичном непосредственном участии преподавателя, оставляющем ведущую роль за работой студентов).

Для более углубленного изучения темы задания для самостоятельной работы рекомендуется выполнять параллельно с изучением данной темы. При выполнении заданий по возможности используйте наглядное представление материала.

Самостоятельная работа студентов в ВУЗе является важным видом учебной и научной деятельности студента. Самостоятельная работа студентов играет значительную роль в рейтинговой технологии обучения.

К современному специалисту в области медицины общество предъявляет достаточно широкий перечень требований, среди которых немаловажное значение имеет наличие у выпускников определенных навыков (компетенций) и умения самостоятельно добывать знания из различных источников, систематизировать полученную информацию, давать оценку

конкретной профессиональной ситуации. Формирование такого умения происходит в течение всего периода обучения.

В процессе самостоятельной работы студент приобретает необходимые для будущей специальности компетенции, навыки самоорганизации, самоконтроля, самоуправления, саморефлексии и становится активным самостоятельным субъектом учебной деятельности.

Самостоятельная работа студентов должна оказывать важное влияние на формирование личности будущего специалиста, его компетентность. Каждый студент самостоятельно определяет режим своей работы и меру труда, затрачиваемого на овладение учебным содержанием по каждой дисциплине. Он выполняет внеаудиторную работу по личному индивидуальному плану, в зависимости от его подготовки, времени и других условий.

Виды самостоятельной работы.

Работа с литературой.

При работе с книгой необходимо подобрать литературу, научиться правильно ее читать, вести записи. Для подбора литературы в библиотеке используются алфавитный и систематический каталоги. Важно помнить, что рациональные навыки работы с книгой - это всегда большая экономия времени и сил. Правильный подбор учебников рекомендуется преподавателем, читающим лекционный курс. Необходимая литература может быть также указана в методических разработках по данному курсу. Изучая материал по учебнику, следует переходить к следующему вопросу только после правильного уяснения предыдущего, описывая на бумаге все выкладки и вычисления (в том числе те, которые в учебнике опущены или на лекции даны для самостоятельного вывода). При изучении любой дисциплины большую и важную роль играет самостоятельная индивидуальная работа. Особое внимание следует обратить на определение основных понятий курса. Студент должен подробно разбирать примеры, которые поясняют такие определения, и уметь строить аналогичные примеры самостоятельно. Нужно добиваться точного представления о том, что изучаешь. Полезно составлять опорные конспекты. При изучении материала по учебнику полезно в тетради (на специально отведенных полях) дополнять конспект лекций. Там же следует отмечать вопросы, выделенные студентом для консультации с преподавателем. Выводы, полученные в результате изучения, рекомендуется в конспекте выделять, чтобы они при перечитывании записей лучше запоминались. Опыт показывает, что многим студентам помогает составление листа опорных сигналов, содержащего важнейшие и наиболее часто употребляемые формулы и понятия. Такой лист помогает запомнить формулы, основные положения лекции, а также может служить постоянным справочником для студента. Различают два вида чтения: первичное и вторичное. Первичное - это внимательное, неторопливое чтение, при котором можно остановиться на трудных местах.

Задача вторичного чтения - полное усвоение смысла целого (по счету это чтение может быть и не вторым, а третьим или четвертым). Самостоятельная работа с учебниками и книгами (а также самостоятельное теоретическое исследование проблем, обозначенных преподавателем на лекциях) – это важнейшее условие формирования у себя научного способа познания.

Чтение научного текста является частью познавательной деятельности. Ее цель – извлечение из текста необходимой информации. От того, насколько осознанно читающим собственная внутренняя установка при обращении к печатному слову (найти нужные сведения, усвоить информацию полностью или частично, критически проанализировать материал и т.п.) во многом зависит эффективность осуществляемого действия.

Методические рекомендации по составлению конспекта:

1. Внимательно прочитайте текст. Уточните в справочной литературе непонятные слова. При записи не забудьте вынести справочные данные на поля конспекта;
2. Выделите главное, составьте план;
3. Кратко сформулируйте основные положения текста, отметьте аргументацию автора;
4. Законспектируйте материал, четко следуя пунктам плана. При конспектировании старайтесь выразить мысль своими словами. Записи следует вести четко, ясно.

5. Грамотно записывайте цитаты. Цитируя, учитывайте лаконичность, значимость мысли. В тексте конспекта желательно приводить не только тезисные положения, но и их доказательства. При оформлении конспекта необходимо стремиться к емкости каждого предложения. Мысли автора книги следует излагать кратко, заботясь о стиле и выразительности написанного. Число дополнительных элементов конспекта должно быть логически обоснованным, записи должны распределяться в определенной последовательности, отвечающей логической структуре произведения. Для уточнения и дополнения необходимо оставлять поля. Овладение навыками конспектирования требует от студента целеустремленности, повседневной самостоятельной работы.

Методические материалы по самостоятельному решению задач

При самостоятельном решении задач нужно обосновывать каждый этап решения, исходя из теоретических положений курса. Если студент видит несколько путей решения проблемы (задачи), то нужно сравнить их и выбрать самый рациональный. Полезно до начала вычислений составить краткий план решения проблемы (задачи). Решение проблемных задач или примеров следует излагать подробно, вычисления располагать в строгом порядке, отделяя вспомогательные вычисления от основных. Решения при необходимости нужно сопровождать комментариями, схемами, чертежами и рисунками. Следует помнить, что решение каждой учебной задачи должно доводиться до окончательного логического ответа, которого требует условие, и по возможности с выводом. Полученный ответ следует проверить способами, вытекающими из существа данной задачи. Полезно также (если возможно) решать несколькими способами и сравнить полученные результаты. Решение задач данного типа нужно продолжать до приобретения твердых навыков в их решении.

Методические материалы к выполнению реферата

Реферат (от лат. referre – сообщать) – краткое изложение в письменном виде или в форме публикации доклада, содержания научного труда (трудов), литературы по теме. Работа над рефератом условно разделяется на выбор темы, подбор литературы, подготовку и защиту плана; написание теоретической части и всего текста с указанием библиографических данных используемых источников, подготовку доклада, выступление с ним. Тематика рефератов полностью связана с основными вопросами изучаемого курса.

Список литературы к темам не дается, и обучающиеся самостоятельно ведут библиографический поиск, причем им не рекомендуется ограничиваться университетской библиотекой.

Важно учитывать, что написание реферата требует от обучающихся определенных усилий. Особое внимание следует уделить подбору литературы, методике ее изучения с целью отбора и обработки собранного материала, обоснованию актуальности темы и теоретического уровня обоснованности используемых в качестве примеров фактов какой-либо деятельности.

Выбрав тему реферата, начав работу над литературой, необходимо составить план. Изучая литературу, продолжается обдумывание темы, осмысливание прочитанного, делаются выписки, сопоставляются точки зрения разных авторов и т.д. Реферативная работа сводится к тому, чтобы в ней выделились две взаимосвязанные стороны: во-первых, ее следует рассматривать как учебное задание, которое должен выполнить обучаемый, а во-вторых, как форму научной работы, творческого воображения при выполнении учебного задания.

Наличие плана реферата позволяет контролировать ход работы, избежать формального переписывания текстов из первоисточников.

Оформление реферата включает титульный лист, оглавление и краткий список использованной литературы. Список использованной литературы размещается на последней странице рукописи или печатной форме реферата. Реферат выполняется в письменной или печатной форме на белых листах формата А4 (210 x 297 мм). Шрифт Times New Roman, кегель 14, через 1,5 интервала при соблюдении следующих размеров текста: верхнее поле – 25 мм, нижнее – 20 мм, левое – 30 мм, правое – 15 мм. Нумерация страниц производится вверху листа, по центру. Титульный лист нумерации не подлежит.

Рефераты должны быть написаны простым, ясным языком, без претензий на наукообразность. Следует избегать сложных грамматических оборотов, непривычных терминов и символов. Если же такие термины и символы все-таки приводятся, то необходимо разъяснять их значение при первом упоминании в тексте реферата.

Объем реферата предполагает тщательный отбор информации, необходимой для краткого изложения вопроса. Важнейший этап – редактирование готового текста реферата и подготовка к обсуждению. Обсуждение требует хорошей ориентации в материале темы, умения выделить главное, поставить дискуссионный вопрос, привлечь внимание слушателей к интересной литературе, логично и убедительно изложить свои мысли.

Рефераты обязательно подлежат защите. Процедура защиты начинается с определения оппонентов защищающего свою работу. Они стремятся дать основательный анализ работы обучающимся, обращают внимание на положительные моменты и недостатки реферата, дают общую оценку содержанию, форме преподнесения материала, характеру использованной литературы. Иногда они дополняют тот или иной раздел реферата. Последнее особенно ценно, ибо говорит о глубоком знании обучающимся-оппонентом изучаемой проблемы.

Обсуждение не ограничивается выслушиванием оппонентов. Другие обучающиеся имеют право уточнить или опровергнуть какое-либо утверждение. Преподаватель предлагает любому обучающемуся задать вопрос по существу доклада или попытаться подвести итог обсуждению.

Алгоритм работы над рефератом

1. Выбор темы

Тема должна быть сформулирована грамотно (с литературной точки зрения);

В названии реферата следует поставить четкие рамки рассмотрения темы;

Желательно избегать слишком длинных названий;

Следует по возможности воздерживаться от использования в названии спорных с научной точки зрения терминов, излишней наукообразности, а также чрезмерного упрощения формулировок.

2. Реферат следует составлять из пяти основных частей: введения; основной части; заключения; списка литературы; приложений.

3. Основные требования к введению:

Во введении не следует концентрироваться на содержании; введение должно включать краткое обоснование актуальности темы реферата, где требуется показать, почему данный вопрос может представлять научный интерес и есть ли связь представляемого материала с современностью. Таким образом, тема реферата должна быть актуальна либо с научной точки зрения, либо с современных позиций.

Очень важно выделить цель, а также задачи, которые требуется решить для выполнения цели.

Введение должно содержать краткий обзор изученной литературы, в котором указывается взятый из того или иного источника материал, кратко анализируются изученные источники, показываются их сильные и слабые стороны;

Объем введения составляет две страницы текста.

4. Требования к основной части реферата:

Основная часть содержит материал, отобранный для рассмотрения проблемы;

Также основная часть должна включать в себя собственно мнение обучающихся и сформулированные самостоятельные выводы, опирающиеся на приведенные факты;

Материал, представленный в основной части, должен быть логически изложен и распределен по параграфам, имеющим свои названия;

В изложении основной части необходимо использовать сноски (в первую очередь, когда приводятся цифры и чьи-то цитаты);

Основная часть должна содержать иллюстративный материал (графики, таблицы и т. д.);

Объем основной части составляет около 10 страниц.

5. Требования к заключению:

В заключении формулируются выводы по параграфам, обращается внимание на выдвинутые во введении задачи и цели;

Заключение должно быть четким, кратким, вытекающим из содержания основной части.

6. Требования к оформлению списка литературы (по ГОСТу):

Необходимо соблюдать правильность последовательности записи источников: сначала следует писать фамилию, а после инициалы; название работы не ставится в кавычки; после названия сокращенно пишется место издания; затем идет год издания; наконец, называется процитированная страница.

Критерии оценки реферата

Обучающийся, защищающий реферат, должен рассказать о его актуальности, поставленных целях и задачах, изученной литературе, структуре основной части, сделанных в ходе работы выводах.

По окончанию выступления ему может быть задано несколько вопросов по представленной проблеме.

Оценка складывается из соблюдения требований к реферату, грамотного раскрытия темы, умения четко рассказывать о представленном реферате, способности понять суть задаваемых по работе вопросов и найти точные ответы на них.

Методические материалы к выполнению эссе

Эссе – литературное произведение небольшого объема, обычно прозаическое, свободной композиции, передающее индивидуальные впечатления, суждения, соображения автора о той или иной проблеме, теме, о том или ином событии или явлении. Это вид самостоятельной исследовательской работы обучающихся, с целью углубления и закрепления теоретических знаний и освоения практических навыков. Цель эссе состоит в развитии самостоятельного творческого мышления и письменного изложения собственных мыслей. При написании эссе обучающийся должен представить развернутый письменный ответ на теоретический или практический актуальный вопрос, объявленный преподавателем в аудитории непосредственно перед ее написанием. В процессе написания эссе разрешается пользоваться нормативно-правовыми актами, конспектом лекций (в печатном виде). Использование интернет-ресурсов не допускается. Темы эссе преподаватель предлагает из числа тех, которые обучающиеся уже рассматривали на лекциях или семинарских занятиях, исходя из содержания заданий в составе оценочных средств. По решению преподавателя, в качестве темы эссе может быть выбрана одна или несколько тем, которые могут быть распределены между обучающимися по желанию.

Требования к выполнению эссе:

1. Проводится письменно.

2. Эссе выполняется на компьютере (гарнитура Times New Roman, шрифт 14) через 1,5 интервала с полями: верхнее, нижнее – 2; правое – 3; левое – 1,5. Отступ первой строки абзаца – 1,25. Сноски – постраничные. Таблицы и рисунки встраиваются в текст работы. При этом обязательный заголовок таблицы надо размещать над табличным полем, а рисунки сопровождать подрисуночными подписями. При включении в эссе нескольких таблиц и/или рисунков их нумерация обязательна. Обязательна и нумерация страниц. Их целесообразно проставлять внизу страницы – по середине или в правом углу. Номер страницы не ставится на титульном листе, но в общее число страниц он включается. Объем эссе, без учета приложений, не должен превышать 5 страниц. Значительное превышение установленного объема является недостатком работы и указывает на то, что обучающийся не сумел отобрать и переработать необходимый материал.

3. Работа должна содержать собственные умозаключения по сути поставленной проблемы, включать самостоятельно проведенный анализ по сути этой проблемы, выводы, обобщающие авторскую позицию по поставленной проблеме.

Критерии оценки эссе:

«Отлично» – исключительные знания материала, абсолютное понимание сути, безукоризненное знание основных понятий и положений, логически и лексически грамотно изложенный, содержательный, аргументированный, конкретный и исчерпывающий ответ.

«Хорошо» – глубокие знания материала, правильное понимание сути, знание основных понятий и положений, содержательный, полный и конкретный ответ.

«Удовлетворительно» – твердые, но недостаточно полные знания, верное понимание сути, в целом правильный ответ.

«Неудовлетворительно» – непонимание сущности задания, грубые ошибки в ответе.

Методические материалы по выполнению тестирования.

Тестовые задания содержат вопросы и 3-4 варианта ответа по базовым положениям изучаемой темы/раздела, составлены с расчетом на знания, полученные обучающимся в процессе изучения темы/раздела.

Тестовые задания выполняются в письменной форме и сдаются преподавателю, ведущему дисциплину (модуль). На выполнение тестовых заданий обучающимся отводится 45 минут.

При обработке результатов оценочной процедуры используются: критерии оценки по содержанию и качеству полученных ответов, ключи, оценочные листы.

Критерии оценки теста:

«Зачтено» - если обучающийся правильно выполнил не менее 2/3 всей работы или допустил не более одной грубой ошибки и двух недочетов, не более одной грубой и одной негрубой ошибки, не более трех негрубых ошибок, одной негрубой ошибки и трех недочетов, при наличии четырех-пяти недочетов.

«Не зачтено» - если число ошибок и недочетов превысило норму для оценки 3 или правильно выполнено менее 2/3 всей работы.

Методические материалы по выполнению доклада.

Рекомендуется следующая структура доклада:

1. титульный лист, содержание доклада;
2. краткое изложение;
3. цели и задачи;
4. изложение характера исследований и рассмотренных проблем, гипотезы, спорные вопросы;
5. источники информации, методы сбора и анализа данных, степень их полноты и достоверности;
6. анализ и толкование полученных в работе результатов;
7. выводы и оценки;
8. библиография и приложения.

Время выступления докладчика не должно превышать 10 минут.

Основные требования к оформлению доклада:

- титульный лист должен включать название доклада, наименование предметной (цикловой) комиссии, фамилию обучающегося;
- все использованные литературные источники сопровождаются библиографическим описанием;
- приводимая цитата из источника берется в кавычки (оформляются сноски);
- единицы измерения должны применяться в соответствии с действующими стандартами;
- все названия литературных источников следует приводить в соответствии с новейшими изданиями;
- рекомендуется включение таблиц, графиков, схем, если они отражают основное содержание или улучшают ее наглядность;
- названия фирм, учреждений, организаций и предприятий должны именоваться так, как они указываются в источнике;

Критерии оценки доклада

При выполнении доклада обучающийся должен продемонстрировать умение кратко излагать прочитанный материал, а также умение обобщать и анализировать материал по теме доклада.

Презентация

Методические материалы к презентациям

1. Объём презентации 10 -20 слайдов.
2. На титульном слайде должно быть отражено:
 - наименование факультета;
 - тема презентации;
 - фамилия, имя, отчество, направление подготовки/ специальность, направленность (профиль)/ специализация, форма обучения, номер группы автора презентации;
 - фамилия, имя, отчество, степень, звание, должность руководитель работы;
 - год выполнения работы.
3. В презентации должны быть отражены обоснование актуальности представляемого материала, цели и задачи работы.
4. Содержание презентации должно включать наиболее значимый материал доклада, а также, при необходимости, таблицы, диаграммы, рисунки, фотографии, карты, видео – вставки, звуковое сопровождение.
5. Заключительный слайд должен содержать информацию об источниках информации для презентации.

Критерии оценки презентации

1. Объём презентации 10 -20 слайдов.
2. Правильность оформления титульного слайда.
3. Актуальность отобранного материала, обоснованность формулировки цели и задач работы.
4. Наглядность и логичность презентации, обоснованность использования таблиц, диаграмм, рисунков, фотографий, карт, видео – вставок, звукового сопровождения; правильный выбор шрифтов, фона, других элементов дизайна слайда.
5. Объём и качество источников информации (не менее 2-х интернет – источников и не менее 2-х литературных источников).

Методические материалы по подготовке к опросу

Самостоятельная работа обучающихся включает подготовку к опросу на практических занятиях. Для этого обучающийся изучает лекции, основную и дополнительную литературу, публикации, информацию из Интернет-ресурсов.

Тема и вопросы к практическим занятиям, вопросы для самоконтроля содержатся в рабочей программе и доводятся до студентов заранее.

Для подготовки к опросу обучающемуся необходимо ознакомиться с материалом, посвященным теме практического занятия, в учебнике или другой рекомендованной литературе, конспекте лекции, обратить внимание на усвоение основных понятий дисциплины, выявить неясные вопросы и подобрать дополнительную литературу для их освещения.

Критерии оценки опроса

- «Отлично»:
- дан полный, развернутый ответ на поставленный вопрос;
 - в ответе прослеживается четкая структура, логическая последовательность, отражающая сущность раскрываемых понятий, теорий, явлений;
 - знание по предмету демонстрируется на фоне понимания его в системе данной науки и междисциплинарных связей;
 - свободное владение терминологией;
 - ответы на дополнительные вопросы четкие, краткие;
- «Хорошо»:

– дан полный, развернутый ответ на поставленный вопрос, показано умение выделять существенные и несущественные признаки, причинно-следственные связи;

– ответ недостаточно логичен с единичными ошибками в частностях, исправленные студентом с помощью преподавателя;

– единичные ошибки в терминологии;

– ответы на дополнительные вопросы правильные, недостаточно полные и четкие.

«Удовлетворительно»:

– ответ не полный, с ошибками в деталях, умение раскрыть значение обобщённых знаний не показано, речевое оформление требует поправок, коррекции;

– логика и последовательность изложения имеют нарушения, студент не способен самостоятельно выделить существенные и несущественные признаки и причинно-следственные связи;

– ошибки в раскрываемых понятиях, терминах;

– студент не ориентируется в теме, допускает серьезные ошибки;

– студент не может ответить на большую часть дополнительных вопросов.

«Неудовлетворительно»:

– ответ представляет собой разрозненные знания с существенными ошибками по вопросу;

– присутствуют фрагментарность, нелогичность изложения, студент не осознает связь обсуждаемого вопроса с другими объектами дисциплины, речь неграмотная;

– незнание терминологии;

– ответы на дополнительные вопросы неправильные.

Методические материалы по выполнению практического задания

При выполнении практического задания обучающийся придерживается следующего алгоритма:

1. Записать дату, тему и цель задания;

2. Ознакомиться с правилами и условия выполнения практического задания;

3. Повторить теоретические задания, необходимые для рациональной работы и других практических действий, используя конспекты лекций и рекомендованную литературу, представленной в программе;

4. Выполнить работу по предложенному алгоритму действий;

5. Обобщить результаты работы, сформулировать выводы / дать ответы на контрольные вопросы;

Работа должна быть выполнена грамотно, с соблюдением культуры изложения. При использовании данных из учебных, методических пособий и другой литературы, периодических изданий, Интернет-источников должны иметься ссылки на вышеперечисленные.

Критерии оценки практического задания:

«Отлично» – правильный ответ, дается четкое обоснование принятому решению; рассуждения четкие последовательные логические; используются ссылки на полученные при изучении дисциплины знания; правильно используются формулы, понятия, процедуры, имеющие прямое отношение к задаче для подтверждения принятого решения.

«Хорошо» – правильный ответ, дается обоснование принятому решению; но с не существенными ошибками, в рассуждениях отсутствует логическая последовательность; используются ссылки на полученные при изучении дисциплины знания, правильно используются формулы, понятия, процедуры, имеющие прямое отношение к задаче для подтверждения принятого решения.

«Удовлетворительно» – правильный ответ, допускаются грубые ошибки в обосновании принятого решения; рассуждения не последовательные сумбурные; используются ссылки на полученные при изучении дисциплины знания; используются формулы, процедуры, понятия, имеющие прямое значение для подтверждения принятого решения, однако, при обращении к ним допускаются серьезные ошибки, студент не может правильно ими воспользоваться.

«Неудовлетворительно, не зачтено» – ответ неверный, отсутствует обоснование принятому решению; студент демонстрирует полное непонимание сути вопроса.

Для оценки решения ситуационной задачи (аналитического задания):

Оценка «отлично» выставляется, если задача решена грамотно, ответы на вопросы сформулированы четко. Эталонный ответ полностью соответствует решению студента, которое хорошо обосновано теоретически.

Оценка «хорошо» выставляется, если задача решена, ответы на вопросы сформулированы не достаточно четко. Решение студента в целом соответствует эталонному ответу, но не достаточно хорошо обосновано теоретически.

Оценка «удовлетворительно» выставляется, если задача решена не полностью, ответы не содержат всех необходимых обоснований решения.

Оценка «неудовлетворительно» выставляется, если задача не решена или имеет грубые теоретические ошибки в ответе на поставленные вопросы.

Методические указания для подготовки к промежуточной аттестации.

Изучение учебных дисциплин (модулей) завершается зачетом/зачетом с оценкой или экзаменом. Подготовка к промежуточной аттестации способствует закреплению, углублению и обобщению знаний, получаемых, в процессе обучения, а также применению их к решению практических задач. Готовясь к экзамену, студент ликвидирует имеющиеся пробелы в знаниях, углубляет, систематизирует и упорядочивает свои знания. На зачете или экзамене студент демонстрирует то, что он освоил в процессе обучения по дисциплине (модулю).

Вначале следует просмотреть весь материал по дисциплине (модулю), отметить для себя трудные вопросы. Обязательно в них разобраться. В заключение еще раз целесообразно повторить основные положения, используя при этом листы опорных сигналов. Систематическая подготовка к занятиям в течение семестра позволит использовать время промежуточной аттестации для систематизации знаний.

3. МЕТОДИЧЕСКИЕ МАТЕРИАЛЫ, ОПРЕДЕЛЯЮЩИЕ ПРОЦЕДУРЫ ОЦЕНИВАНИЯ ЗНАНИЙ, УМЕНИЙ, НАВЫКОВ И (ИЛИ) ОПЫТА ДЕЯТЕЛЬНОСТИ, ХАРАКТЕРИЗУЮЩИХ ЭТАПЫ ФОРМИРОВАНИЯ КОМПЕТЕНЦИЙ

3.1. Организационные основы применения балльно-рейтинговой системы оценки успеваемости обучающихся по дисциплине (модулю)

Оценка качества освоения обучающимися дисциплины (модуля) реализуется в формате балльно-рейтинговой системы оценки успеваемости обучающихся (БРСО).

БРСО в ходе текущего контроля успеваемости и промежуточной аттестации осуществляется по 100-балльной шкале.

Академический рейтинг обучающегося по дисциплине (модулю) складывается из результатов:

- текущего контроля успеваемости (максимальный текущий рейтинг обучающегося 80 рейтинговых баллов);
- промежуточной аттестации (максимальный рубежный рейтинг обучающегося 20 рейтинговых баллов).

Условия оценки освоения обучающимся дисциплины (модуля) в формате БРСО доводятся преподавателем до сведения обучающихся на первом учебном занятии, а также размещены в свободном доступе в электронной информационно-образовательной среде Университета.

3.2. Проведение текущего контроля успеваемости обучающихся по дисциплине (модулю) в соответствии с балльно-рейтинговой системой оценки успеваемости обучающегося

В течение учебного семестра до промежуточной аттестации на основании утвержденной рабочей программы дисциплины (модуля) формируется текущий рейтинг обучающегося. Текущий рейтинг обучающегося складывается как сумма рейтинговых баллов, полученных им в течение учебного семестра по всем видам учебных занятий по учебной дисциплине.

В процессе текущего контроля оцениваются следующие действия обучающегося, направленные на освоение компетенций в рамках изучения учебной дисциплины:

– академическая активность (посещаемость учебных занятий, самостоятельное изучение содержания учебной дисциплины в электронной информационно-образовательной среде, соблюдение сроков сдачи практических заданий и текущих контрольных мероприятий и др.);

– выполнение и сдача текущих и итогового практических заданий (эссе, рефераты, творческие задания, кейс-задания, лабораторные работы, расчетные задания и др., активное участие в групповых интерактивных занятиях (дискуссии, WiKi-проекты и др.), защита проектов и др.);

– прохождение рубежей текущего контроля, включая соблюдение графика их прохождения в электронной информационно-образовательной среде.

Для планирования расчета текущего рейтинга обучающегося используются следующие пропорции:

Вид учебного действия	Максимальная рейтинговая оценка, баллов
академическая активность	10
практические задания	40
<i>из них: текущие практические задания</i>	20
<i>итоговое практическое задание</i>	20
рубежи текущего контроля	30
ИТОГО:	80

В течение учебного семестра по дисциплине (модулю) обучающимся должен быть накоплен текущий рейтинг не менее 52 рейтинговых баллов (65% от максимального значения текущего рейтинга).

Необходимыми условиями допуска обучающегося к промежуточной аттестации по дисциплине являются положительное прохождение обучающимся не менее 65% рубежей текущего контроля с накоплением не менее 65% максимального рейтингового балла за каждый рубеж текущего контроля и положительное выполнение итогового практического задания с накоплением не менее 65% максимального рейтингового балла, установленного за итоговое практическое задание.

Невыполнение вышеуказанных условий является текущей академической задолженностью, которая должна быть ликвидирована обучающимся до контрольного мероприятия промежуточной аттестации.

Сведения о наличии у обучающихся текущей академической задолженности, сроках и порядке добора рейтинговых баллов для её ликвидации доводятся до обучающихся педагогическим работником.

В случае не ликвидации текущей академической задолженности, педагогический работник обязан во время контрольного мероприятия промежуточной аттестации поставить обучающемуся 0 рейтинговых баллов. В этом случае ликвидация текущей академической задолженности возможна в периоды проведения повторной промежуточной аттестации.

3.3. Проведение промежуточной аттестации обучающихся по дисциплине (модулю) в соответствии с балльно-рейтинговой системой оценки успеваемости обучающегося

Промежуточная аттестация по дисциплине (модулю) проводится в соответствии с Положением о промежуточной аттестации обучающихся по основным профессиональным образовательным программам высшего образования – программ специалитета в Российском государственном социальном университете и Положением о балльно-рейтинговой системе оценки успеваемости обучающихся по основным профессиональным образовательным программам высшего образования - программам бакалавриата, программам специалитета, программам магистратуры в Российском государственном социальном университете.

На промежуточную аттестацию отводится 20 рейтинговых баллов.

Ответы обучающегося на контрольном мероприятии промежуточной аттестации оцениваются педагогическим работником по 20 - балльной шкале, а итоговая оценка по дисциплине (модулю) выставляется по пятибалльной системе для по системе зачтено/не зачтено для зачета.

Критерии выставления оценки определяются Положением о балльно-рейтинговой системе оценки успеваемости обучающихся по основным профессиональным образовательным программам высшего образования - программам бакалавриата, программам специалитета, программам магистратуры в Российском государственном социальном университете.

В процессе определения рубежного рейтинга обучающегося используется следующая шкала:

Рубежный рейтинг	Критерии оценки освоения обучающимся учебной дисциплины в ходе контрольных мероприятий промежуточной аттестации
19-20 рейтинговых баллов	обучающийся глубоко и прочно усвоил программный материал, исчерпывающе, последовательно, грамотно и логически стройно его излагает, тесно увязывает с задачами и будущей деятельностью, не затрудняется с ответом при видоизменении задания, свободно справляется с задачами и практическими заданиями, правильно обосновывает принятые решения, умеет самостоятельно обобщать и излагать материал, не допуская
16-18 рейтинговых баллов	обучающийся твердо знает программный материал, грамотно и по существу излагает его, не допуская существенных неточностей в ответе на вопрос, может правильно применять теоретические положения и владеет необходимыми умениями и навыками при выполнении практических
13-15 рейтинговых баллов	обучающийся освоил основной материал, но не знает отдельных деталей, допускает неточности, недостаточно правильные формулировки, нарушает последовательность в изложении программного материала и испытывает затруднения в выполнении практических заданий
1-12 рейтинговых баллов	обучающийся не знает значительной части программного материала, допускает существенные ошибки, с большими затруднениями выполняет практические задания
0 рейтинговых баллов	не аттестован

Если результат контроля успеваемости в рамках проведения контрольных мероприятий промежуточной аттестации (рубежный рейтинг обучающегося) неудовлетворительный (получено менее 13 рейтинговых баллов), то промежуточная аттестация по учебной дисциплине (модулю) невозможна даже при наличии высокого текущего рейтинга, полученного по итогам текущего контроля по учебной дисциплине (модулю).

**Приложение № 1 к методическим материалам
по дисциплине (модулю). Конспекты
лекционных занятий по дисциплине (модулю)**

КОНСПЕКТЫ ЛЕКЦИОННЫХ ЗАНЯТИЙ ПО ДИСЦИПЛИНЕ (МОДУЛЮ)

1. Физическая культура и спорт.

2. Основы физической культуры и здорового образа жизни.

3. Цели занятия: сформировать представление о понятиях - «Физическая культура, двигательная подготовленность, спорт», «физическое воспитание, физическое совершенствование, физическая подготовленность и физическая подготовка, профессионально-прикладная подготовка».

4. Структура лекционного занятия.

№ п/п	Содержание (кратко)	Методы и средства обучения
1.	Изучить понятия «Физическая культура, физическое воспитание, физическая подготовленность, двигательная подготовленность, профессионально-прикладная подготовка, спорт»	Беседа, диалог, рассказ.

5. Содержание лекционного занятия и взаимодействие с аудиторией.

Введение.

Основы физической культуры и здорового образа жизни.

1. Тема лекционного занятия.

ФИЗИЧЕСКАЯ КУЛЬТУРА И СПОРТ



Понятие «культура» можно определить как степень раскрытия потенциальных возможностей личности в различных областях деятельности. Культура представлена в результатах материальной и духовной деятельности человека, который познает культуру, создает новые ценности, необходимые для развития культуры последующих поколений.

Физическая культура – часть общечеловеческой культуры, направленная на разностороннее укрепление и совершенствование организма человека и улучшение его жизнедеятельности посредством применения широкого круга средств: гигиенических мероприятий, естественных сил природы, различных систем физических упражнений, спорта.

Физическое воспитание

Включенное в систему образования и воспитания, начиная с дошкольных учреждений, оно характеризует основу физической подготовленности людей – приобретение фонда жизненно важных двигательных умений и навыков, разностороннее развитие физических способностей. Его важными элементами являются «школа» движений – система гимнастических упражнений и правила их выполнения, с помощью которых у ребенка формируются умения дифференцированно управлять движениями, способность координировать их в разных сочетаниях, система упражнений для рационального использования сил при перемещениях в пространстве (основные способы ходьбы, бега, плавания, бега на коньках, на лыжах и др.), при преодолении препятствий, в метаниях, в поднимании и переноске тяжестей; «школа» мяча (игра в волейбол, баскетбол, гандбол, футбол, теннис и др.).

Физическое развитие

Это биологический процесс становления, изменения естественных морфологических и функциональных свойств организма в течение жизни человека (длина, масса тела, окружность грудной клетки, жизненная емкость легких, максимальное потребление кислорода, сила, быстрота, выносливость, гибкость, ловкость и др.).

**Физическая
подготовленность**

- Физическая подготовленность — это результат физической подготовки, достигнутый при выполнении двигательных действий, необходимых для освоения или выполнения человеком профессиональной или спортивной деятельности.
- Оптимальная физическая подготовленность называется физической готовностью.



Общая двигательная подготовка

- включает в себя выполнение различных физических упражнений, расширяющих двигательную сферу младших школьников и имеющих положительный перенос на формирование умений, связанных с овладением элементами техники спортивных игр. К ним относятся различные упражнения с предметами, в равновесии, различные прыжки.

Базовая физическая культура служит фундаментом для специализированных видов подготовки (профессионально-прикладной, спортивной и т.п.).

На базовой физической культуре, т.е. на общей физической подготовке, основывается и процесс физического воспитания во всех образовательных учебных заведениях.

Спорт и туризм. Следует обратить особое внимание на составляющие физической культуры, которые при определенных условиях выступают и как самостоятельные заметные общественные явления культурной жизни, и как самостоятельные сферы человеческой деятельности. Это, прежде всего спорт и туризм.

Сегодня *спорт* — это часть физической культуры, посредством которой человек стремится расширить физические и психические границы своих возможностей. Соревновательная деятельность является отличительной чертой спорта от других занятий физическими упражнениями.

Спорт — составная часть физической культуры, средство и метод физического воспитания, основанный на использовании соревновательной деятельности и подготовке к ней, в процессе которой сравниваются и оцениваются потенциальные возможности человека.

Следует отметить, что в настоящее время принято подразделять общее понятие «спорт» на массовый спорт и спорт высших достижений («большой спорт»). *Массовый спорт* — занятия отдельными видами спорта или

физическими упражнениями в разнообразных соревновательных формах с целью активного отдыха, укрепления здоровья, повышения работоспособности и достижения физического совершенства. Эти задачи совпадают как с общей целевой направленностью физической культуры, так и с рядом положений базовой физической культуры.

Вместе с тем существует так называемый «большой спорт», который по своей направленности все дальше уходит от задач физической культуры. Спорт высших достижений уже сейчас может рассматриваться как самостоятельная сфера человеческой деятельности, где спорт проявляется и как профессиональный труд спортсменов, и как зрелище, и как крупный бизнес и т.д. (более подробно этот вопрос будет рассматриваться в гл. 7).

Туризм — существенная составляющая физической культуры. Активные виды туризма (пеший, вело - водный и др.) являются действенными физическими упражнениями, очень часто имеющими не только оздоровительный, спортивный, но и профессионально-прикладной характер. В то же время существуют и коммерческие виды туризма, которые в большей мере решают задачи познавательного характера и в меньшей степени связаны (или вообще не связаны) с физическими упражнениями и нагрузками оздоровительного характера.

Профессионально-прикладная физическая подготовка связана с процессом профилированного (направленного) использования средств физической культуры и спорта для подготовки к будущей профессии. К этому компоненту физической культуры условно можно отнести и производственную физическую культуру, связанную с оптимизацией трудовых процессов в различных профессиональных сферах труда (повышение и восстановление профессиональной работоспособности, профилактика профессиональных заболеваний и травматизма). В эту же составляющую физической культуры можно включить и специальную физическую подготовку военнослужащих, которая профилируется в соответствии с особенностями службы в различных родах войск.

Оздоровительно-реабилитационная физическая культура представляет собой специально направленное использование средств физической культуры для лечения заболеваний, восстановления отдельных функций организма, нарушенных или утраченных вследствие заболеваний, травм, переутомления и других причин.

К этому разделу относится лечебная физическая культура и кинезотерапия (лечение болезней движениями). Оба этих направления находятся на стыке двух наук: теории физической культуры и медицины.

Физическое совершенство

Это исторически обусловленный идеал физического развития и физической подготовленности человека, оптимально соответствующий требованиям жизни. Конкретные признаки и показатели физического совершенства определяются реальными запросами и условиями жизни общества на каждом историческом этапе и поэтому меняются по мере развития общества.

Взаимодействие с аудиторией (проблемные ситуации, эвристическая беседа.)

**Приложение № 2 к методическим материалам
по дисциплине (модулю). Конспекты
практических (семинарских) занятий по
дисциплине (модулю)**

**КОНСПЕКТЫ ПРАКТИЧЕСКИХ (СЕМИНАРСКИХ) ЗАНЯТИЙ ПО
ДИСЦИПЛИНЕ (МОДУЛЮ)**

1. **Физическая культура и спорт.**
2. **Тема практического занятия: ОСНОВЫ ФИЗИЧЕСКОЙ КУЛЬТУРЫ И ЗДОРОВОГО ОБРАЗА ЖИЗНИ**
3. **Цели занятия: научиться проводить соматометрическое обследование**
- 4.

№ п/п	Содержание (кратко)	Методы и средства обучения
1	научиться проводить соматометрическое обследование	объяснительно-наглядный (репродуктивный) (беседа, упражнения).

5. Содержание практического (семинарского) занятия и взаимодействие с аудиторией.

Введение.

Приборы и оборудование: ростомер, весы, сантиметровая лента

Ход работы: полученные результаты занесите в таблицу 1

Таблица 1 - Соматометрические методы

Признаки		Семестры							
		1	2	3	4	5	6	7	8
Длина тела, см	сидя								
	стоя								
Масса тела, кг									
Окружность грудной клетки, см	Пауза								
	Вдох								
	Выдох								
	Размах								
Окружность, см	плеча	Напряж.							
		Расслаб.							
	Предплечье								
	Талии								
	Бёдер								
	Бедра								
	Голени								
	Запястья								

1. Научиться измерять окружность плеча.



2. Научиться измерять окружность запястья.



Требования к выполнению практического задания:

Необходимо посмотреть следующий видеоролик по ссылке

[\(25\) Антропометрические замеры с помощью измерительной ленты - YouTube](#)

2. Тема практического занятия.

Физическая культура в общекультурной и профессиональной подготовке студентов

Вопросы к обсуждению:

Физическая культура, физическое воспитание, физическая подготовленность, двигательная подготовленность, профессионально-прикладная подготовка, спорт, средства физической культуры, методы физической культуры, компоненты физической культуры.

Практические задания:

Необходимо произвести расчеты по следующим показателям телосложения:

Индекс тучности

ИТ = масса (кг) / длина тела (см)



Показатель более 0,4 по ИТ
– наличие избыточного веса

1.

● Формула расчета нормального веса

Нормальный вес тела (кг) = $\frac{\text{Рост (см)} \times \text{Окружность грудной клетки (см)}}{240}$

● Показатель упитанности

Вес (кг) / Рост (дм)

Степень упитанности	Величина показателя
1. Истощение	2,9 – 3,2
2. Слабая упитанность	3,21 – 3,6
3. Норма	3,61 – 4,5
4. Чрезмерный вес	4,51 – 5,4
5. Ожирение	5,41 и больше

2.

ПОКАЗАТЕЛЬ ПРОПОРЦИОНАЛЬНОСТИ ФИЗИЧЕСКОГО РАЗВИТИЯ

- Позволяет судить об относительной длине ног.
- $ПП\text{ ФР} = [(Рост\ стоя_{(см)} - Рост\ сидя_{(см)}) / Рост\ стоя_{(см)}] \times 100\%$.
- Оценка результатов:
 - менее 87 % – малая длина ног по отношению к длине туловища,
 - 87-92 % – пропорциональное физическое развитие,
 - больше 92 % – относительно большая длина ног.

3.

4. Формула ППФР – $\frac{Рост\ стоя\ (см) - Рост\ сидя\ (см) \times 100}{Рост\ сидя\ (см)}$



Методы Индексов

- *Масса – ростовой индекс Кетле (ИК). Весо-ростовой показатель, определяющий идеальный вес, рассчитывается по формуле:*
- **ИК = масса тела (г) / рост (см)**

Норма	Женщины	Мужчины
Тонкокостный тип	325-349 г на см роста	350-374 г на см роста
Нормокостный тип	350-374 г на см роста	375-399 г на см роста
Ширококостный тип	375 г на см роста и >	400 г на см роста и >

5.

Индекс талия/бедро (ИТБ)

$$\text{ИТБ} = \frac{\text{ОТ (см)}}{\text{ОБ (см)}}$$



Значение индекса ИТБ в норме ниже 1.

Если значение больше или равно 1, то это показатель сильного ожирения.

Если значение меньше 0,5-0,4, то это показатель предрасположенности к анорексии.

6.

Индекс тучности (ИТ) $\text{ИТ} = \frac{\text{масса, кг}}{\text{рост, м}^2}$

Индекс Эрисмана (ИЭ) $\text{ИЭ} = \frac{\text{ОГ} - \text{рост, см}}{\text{рост, см}^2}$

Индекс Пинье (ИП) $\text{ИП} = \text{рост, см} - (\text{масса, кг} + \text{ОГ, см})$

Индекс мышечного развития (ИМР) $\text{ИМР} = \frac{\text{масса, кг}}{\text{рост, м}^3}$

Относительная величина силы кисти (ОВСК), $\text{ОВСК} = \frac{\text{динамометрия, кг} \times 100\%}{\text{масса тела, кг}}$

7.

Индекс Эрисмана

- Оценивает степень развития грудной клетки.
- Формула: окружность груди – полурост
- В норме он равен 13,5 -10

8.

МЕТОД ИНДЕКСОВ

Индексы пропорциональности телосложения
Разностный индекс
Определяется путем вычитания:

Длина туловища (рост сидя) - длина ног
(рост стоя - рост сидя).

Среднее значение для мужчин – 9-11 см,
у женщин – 11-12 см или меньше – это
пропорциональное телосложение. Если
значения больше, то телосложение не
пропорциональное. Чем меньше индекс, тем
больше длина ног и наоборот

9.

10. Вычислить **Простой туловищный** (разностный) **показатель** (показатель пропорциональности телосложения): $ППТ = \text{рост сидя (см)} * 2 - \text{рост} = 96 * 2 - 171 = 21$ Значение индекса выше нормы (12,5) говорит о том, что **тело** непропорционально.

Гармоничность телосложения

- ▶ **Гармоничность телосложения** или **гармоничность пола** определяют по формуле:

$$ГТ (ГС) = A : P \times 100,$$

где ГТ (ГС) – показатель гармоничности строения тела (%), А – окружность грудной клетки в паузе (см), Р – рост (см).

- ▶ **Оценка результатов:**

ГТ (ГС) = 50-55 % - гармоничная;

ГТ (ГС) < 50 % - дисгармоничная, слабое развитие;

ГТ (ГС) > 50 % - дисгармоничное, чрезмерное развитие.

10

ИНДЕКС ПИНЬЕ – показатель крепости телосложения

- $ИП = \text{Рост стоя (см)} - (\text{Масса тела (кг)} + \text{ОГК (см)})$,
- где ОГК – окружность грудной клетки в фазе спокойного выдоха.
- Если ИП больше 30, то человек – астеник, если 10-30 – нормостеник, если меньше 10 – гиперстеник.
- Оценка результатов:
- менее 10 – крепкое телосложение,
- 10-20 – хорошее телосложение,
- 21-25 – среднее телосложение,
- 26-35 – слабое телосложение,
- более 36 – очень слабое телосложение

Индекс развития мускулатуры плеча (ИРМП)

$$\text{ИРМП} = ((\text{ОПН} - \text{ОПП}) / \text{ОПП}) * 100$$

ОПН - окружность плеча в нагрудном положении;
ОПП - окружность плеча в локтевом сгибании.

Если полученная величина этого соотношения окажется менее 5, то это будет указывать на недостаточное развитие мускулатуры плеча, её ожирение. Если значение измерений окажется в пределах 5 – 12 мускулатура развития нормальная; если значение измерений выше 12, то это указывает на сильное развитие мускулатуры плеча.



13.

Требования к выполнению практического задания:

Произвести подсчеты результатов с помощью калькулятора и математических расчетов.

ЛИСТ РЕГИСТРАЦИИ ИЗМЕНЕНИЙ

№ п/п	Содержание изменения	Реквизиты документа об утверждении изменения	Дата введения изменения
1.	Утверждена и введена в действие решением кафедры физической культуры, спорта и здорового образа жизни на основании Федерального государственного образовательного стандарта бакалавриата по направлению подготовки 49.03.01 <i>Физическая культура</i> , утвержденного приказом Министерства образования и науки Российской Федерации от 19.09.2017г № 940	Протокол заседания кафедры физической культуры, спорта и здорового образа жизни № 7 от «06» марта 2023 года	—:—:—



**Министерство науки и высшего образования Российской Федерации
Федеральное государственное бюджетное образовательное учреждение
высшего образования
«Российский государственный социальный университет»**

УТВЕРЖДАЮ

Заведующий кафедрой физической культуры,
спорта и здорового образа жизни

А. С. Махов

07 марта 2023 г.

**МЕТОДИЧЕСКИЕ МАТЕРИАЛЫ ПО ДИСЦИПЛИНЕ (МОДУЛЮ)
Элективные дисциплины по физической культуре и спорту (МОДУЛЯ)**

**Направление подготовки
09.03.04 «Программная инженерия»**

**Направленность
«Разработка и внедрение программного обеспечения»**

**ОБРАЗОВАТЕЛЬНАЯ ПРОГРАММА ВЫСШЕГО ОБРАЗОВАНИЯ - ПРОГРАММА
БАКАЛАВРИАТА**

Форма обучения

Очная

Москва 2023

Методические материалы по дисциплине (модулю) «Элективные дисциплины по физической культуре и спорту (модуля)» разработаны на основании федерального государственного образовательного стандарта высшего образования – *бакалавриата* по направлению подготовки *09.03.04 Программная инженерия*, утвержденного приказом Министерства образования и науки Российской Федерации от 19.09.2017г № 940, с изменениями от 26.11.2020 № 1456, учебного плана по основной профессиональной образовательной программе высшего образования - программы *бакалавриата* по направлению подготовки *09.03.04 «Программная инженерия»*.

Методические материалы по дисциплине (модулю) разработаны рабочей группой в составе: кандидата педагогических наук, доцента Еремина В. В., кандидата педагогических наук, к.с.н., доцента Аленурова, к.п.н., доцента Петровой М. А.

Методические материалы по дисциплине (модулю) обсуждены и утверждены на заседании кафедры физической культуры, спорта и здорового образа жизни

Протокол № 7 от 06 марта 2023 года

Заведующий кафедрой
Доктор педагогических
наук, доцент



А.С. Махов

(подпись)

Методические материалы по дисциплине (модулю) рекомендованы к утверждению представителями организаций-работодателей:

Автономная некоммерческая организация
«Профессиональный клуб женской
гимнастики «Олимпия»,
Президент, тренер-преподаватель по спорту



Л.Н. Ступаченко

(подпись)

Методические материалы по дисциплине (модулю) рецензированы и рекомендованы к утверждению:

Кандидат педагогических наук, доцент,
доцент, *РГСУ*



Е.Н. Латушкина

(подпись)

СОДЕРЖАНИЕ

1. МЕТОДИЧЕСКИЕ МАТЕРИАЛЫ К ЛЕКЦИОННЫМ, ПРАКТИЧЕСКИМ, ЛАБОРАТОРНЫМ ЗАНЯТИЯМ	4
1.1. Методические материалы по подготовке к практическим занятиям по дисциплине (модулю).....	9
1.2. Учебно-наглядные пособия по разделам (темам) дисциплины (модуля).....	10
2. МЕТОДИЧЕСКИЕ РЕКОМЕНДАЦИИ ДЛЯ ОБУЧАЮЩИХСЯ ПО ОСВОЕНИЮ ДИСЦИПЛИНЫ (МОДУЛЯ) И САМОСТОЯТЕЛЬНОЙ РАБОТЕ.....	33
3. МЕТОДИЧЕСКИЕ МАТЕРИАЛЫ, ОПРЕДЕЛЯЮЩИЕ ПРОЦЕДУРЫ ОЦЕНИВАНИЯ ЗНАНИЙ, УМЕНИЙ, НАВЫКОВ И (ИЛИ) ОПЫТА ДЕЯТЕЛЬНОСТИ, ХАРАКТЕРИЗУЮЩИХ ЭТАПЫ ФОРМИРОВАНИЯ КОМПЕТЕНЦИЙ.....	38
3.1. Организационные основы применения балльно-рейтинговой системы оценки успеваемости обучающихся по дисциплине (модулю).....	38
3.2. Проведение текущего контроля успеваемости обучающихся по дисциплине (модулю) в соответствии с балльно-рейтинговой системой оценки успеваемости обучающегося.....	39
3.3. Проведение промежуточной аттестации обучающихся по дисциплине (модулю) в соответствии с балльно-рейтинговой системой оценки успеваемости обучающегося.....	40
Приложение № 2 к методическим материалам по дисциплине (модулю). Конспекты практических (семинарских) занятий по дисциплине (модулю).....	42
КОНСПЕКТЫ ПРАКТИЧЕСКИХ (СЕМИНАРСКИХ) ЗАНЯТИЙ ПО ДИСЦИПЛИНЕ (МОДУЛЮ)...	42
ЛИСТ РЕГИСТРАЦИИ ИЗМЕНЕНИЙ.....	45

1. МЕТОДИЧЕСКИЕ МАТЕРИАЛЫ К ПРАКТИЧЕСКИМ ЗАНЯТИЯМ

1.1. Методические материалы по подготовке к практическим занятиям по дисциплине (модулю)

Практические (семинарские) занятия - одна из форм учебного занятия, направленная на развитие самостоятельности обучающихся и приобретение умений и навыков. Данные учебные занятия углубляют, расширяют, детализируют полученные ранее знания. Практическое занятие предполагает выполнение обучающимися по заданию и под руководством преподавателей одной или нескольких практических работ.

Цель практических занятий и семинаров состоит в развитии познавательных способностей, самостоятельности мышления и творческой активности обучающихся; углублении, расширении, детализировании знаний, полученных на лекции в обобщенной форме, и содействии выработке навыков профессиональной деятельности. В отдельных случаях на практических занятиях и семинарах руководителем занятия сообщаются дополнительные знания.

Для достижения поставленных целей и решения требуемого перечня задач практические занятия и семинары проводятся традиционными технологиями или с использованием активных и интерактивных образовательных технологий.

Возможные формы проведения практических (семинарских) занятий:

Практические занятия по Элективным дисциплинам по физической культуре и спорту проходят с учетом физических особенностей студентов и включают: подготовительную, основную и заключительные части.

Преподаватель предоставляет студентам 10 минут времени до начала занятий и 10 минут после занятия на переодевание, чистое время практической части составляет 70 минут.

На занятии преподавателю необходимо обращать внимание на формирование у студентов индивидуально-психологических качеств личности, таких как, целеустремленность, волевая активность, толерантность к стрессовым ситуациям, необходимых для формирования готовности студентов к профессиональной деятельности. А также на формирование социально-психологических свойства личности, обеспечивающих эффективное вхождение студента в социокультурное пространство для решения профессиональных задач в составе творческого коллектива и индивидуально.

1. Студенты обязаны ежегодно проходить медицинское обследование. По заключению врача студенты распределяются в учебные группы: основные (практически здоровые или имеющие незначительные ограничения двигательной активности обучающиеся); специально-медицинские (студенты с ограниченными возможностями здоровья) и спортивные (имеющие высокий уровень физической подготовленности, опыт учебно-тренировочной работы и участие в соревнованиях по избранному виду спорта).

2. Студенты специальной медицинской группы выполняют практические задания, рубежный контроль и итоговый контроль перечисленных разделов только по указанию ведущего преподавателя по физической культуре.

3. Студенты не имеют права переходить из одной учебной группы в другую к другому преподавателю. Разрешается переход из учебной группы в группу спортивного клуба, осуществляющей подготовку спортивного резерва вуза, с условием отбора спортивной секции и медицинского освидетельствования.

4. Студенты спортивных групп занимаются в составе сборных команд университета по видам спорта не менее – 4 раз в неделю во второй половине дня (с 17:00 часов) согласно расписанию, составленного руководителем спортивного клуба.

5. Студенты обязаны посещать практические занятия только в спортивной форме.

6. Студенты, пропустившие более 6-ти часов практических занятий, обязаны отработать их до начала экзаменационной сессии у ведущего преподавателя по расписанию занятий.

7. Студенты, временно освобожденные от практических занятий после перенесенных заболеваний, обязаны присутствовать на занятиях по расписанию и выполнять задания

раздела учебной программы дисциплины.

8. Студенты обязаны сдать контрольные нормативы и зачетные требования строго по графику в период контрольных занятий.

9. Студенты, освобожденные от практических занятий по состоянию здоровья, оцениваются по результатам семестровой работы (в том числе решения аналитических заданий).

10. Студенты обязаны посещать все виды практических занятий, выполнять в установленные сроки все виды заданий, предусмотренных рабочей программой дисциплины.

11. Студенты обязаны уважать труд и достоинство преподавателей, учебно-вспомогательного персонала и других работников Университета.

12. Студенты обязаны соблюдать правила поведения и охраны труда на спортивных объектах.

13. Студенты обязаны стремиться к повышению уровня физической культуры, нравственному и физическому совершенствованию, способствовать развитию и росту престижа Университета.

14. Студенты обязаны бережно относиться к материальным ценностям, находящимся на спортивных объектах Университета.

А также, возможны следующие формы проведения учебных занятий по таким дисциплинам, как шахматы, шашки, игры интеллектуально-абстрактного характера.

- Кейс-метод (от английского case – случай, ситуация) – усовершенствованный метод анализа конкретных ситуаций, метод активного проблемно-ситуационного анализа, основанный на обучении путем решения конкретных задач – ситуаций (решение кейсов). Непосредственная цель метода case-study - обучающиеся должны проанализировать ситуацию, разобраться в сути проблем, предложить возможные решения и выбрать лучшее из них. Кейсы делятся на практические (отражающие реальные жизненные ситуации), обучающие (искусственно созданные, содержащие значительные элемент условности при отражении в нем жизни) и исследовательские (ориентированные на проведение исследовательской деятельности посредством применения метода моделирования). Метод конкретных ситуаций (метод case-study) относится к неигровым имитационным активным методам обучения.

- Тренинг (англ. training от train — обучать, воспитывать) – метод активного обучения, направленный на развитие знаний, умений и навыков и социальных установок. Тренинг – форма интерактивного обучения, целью которого является развитие компетентности межличностного и профессионального поведения в общении. Достоинство тренинга заключается в том, что он обеспечивает активное вовлечение всех участников в процесс обучения. Можно выделить основные типы тренингов по критерию направленности воздействия и изменений – навыковый, психотерапевтический, социально-психологический, бизнес-тренинг.

- Метод работы в малых группах. Групповое обсуждение кого-либо вопроса направлено на достижение лучшего взаимопонимания и нахождения истины. Групповое обсуждение способствует лучшему усвоению изучаемого материала. Оптимальное количество участников - 5-7 человек. Перед обучающимися ставится проблема, выделяется определенное время, в течение которого они должны подготовить аргументированный обдуманный ответ. Педагогический работник может устанавливать правила проведения группового обсуждения – задавать определенные рамки обсуждения, ввести алгоритм выработки общего мнения, назначить лидера и др.

Вопросы для самоподготовки к практическим (семинарским) занятиям по разделам (темам) дисциплины (модуля)

РАЗДЕЛ 1. Легкая атлетика

Тема 1.1. Бег на короткие и длинные дистанции.

Вопросы для самоподготовки:

Специальные упражнения бегуна; бег с ускорениями с хода, с максимальной скоростью, с изменением темпа и ритма шагов. Старты: низкий, высокий; с опорой на одну руку. Финиширование: грудью, плечом. Бег: свободный по прямой и повороту, с наращиванием скорости и последующим продвижением вперед по инерции, Отталкивание как основная фаза бега; осанка и работа рук во время бега, вынос бедра, постановка стопы; техника бега на короткие дистанции, техника передачи эстафетной палочки без перекладывания в другую руку после приема (стоя на месте, в ходьбе и беге) без ограничения зоны передачи и в зоне передачи. Бег в гору и под гору (угол 20-30°). Повторный бег с предельной и около предельной интенсивностью по прямой и повороту на отрезках от 20 до 60 м с хода с переходом в бег по инерции.

Тема 1.2. Прыжки в длину и высоту.

Вопросы для самоподготовки:

Техника специальных упражнений для прыжков в высоту и длину. Прыжки с места в длину, тройной, пятикратной, в высоту; с ноги на ногу, на двух ногах, скачки на левой и правой ноге, маховые движения ног в прыжках в длину и высоту, определение толчковой ноги, постановка толчковой ноги, ритм последних трех шагов, маховые движения рук в прыжках в длину и высоту, отталкивание, приземление; прыжки в длину способом «согнув ноги», ознакомление с техникой прыжка в высоту способом «перешагивание».

РАЗДЕЛ 2. Волейбол.

Тема 2.1. Индивидуальные технические действия

Вопросы для самоподготовки:

Действия с мячом. Передача мяча: сверху двумя руками; с собственного подбрасывания; с набрасывания партнера; в различных направлениях на месте после перемещения; передачи в парах, отбивания мяча кулаком через сетку в непосредственной близости от нее: из зоны в зону, из глубины площадки к сетке, стоя спиной в направлении передачи сверху из глубины площадки.

Прием мяча сверху двумя руками: отскочившего от стены, после броска в сторону, после броска через сетку; от нижней и верхней прямой подачи в зону нападения; сверху двумя руками, снизу двумя руками, с подачи в зонах 6, 1, 5 и передача в зоны 3,2; нижняя передача на точность, прием мяча снизу двумя руками с подачи в зонах 6,1,5 и первая передача в зоны 4,3,2.

Подача мяча. Верхняя и нижняя прямая, верхняя боковая. Нападающий удар через сетку по ходу из зон 4,3,2; в зонах 4,2 с передачей из глубины площадки; из зоны 3 с высоких и средних передач; с удаленных от сетки передач.

Тема 2.2. Волейбол. Групповые технические действия.

Вопросы для самоподготовки:

Групповые действия. Взаимодействие игроков в передней линии в нападении: взаимодействие игроков в задней линии при приеме мяча с подач, взаимодействие игроков зон 6,5,1 с зоной 3, взаимодействие игрока зоны 3 с игроком зоны 4, игрока зоны 3 с игроком зоны 2 (при второй передаче). Взаимодействие игроков при второй передаче зон 6,1,5 с зоной 2 (при приеме от передачи подач). *Командные действия.* Прием подачи и первая передача в зону 3, вторая передача игроку, к которому передающий обращен лицом. Прием подач: первая в зону 3, вторая передача в зоны 4,2 стоя лицом в сторону передач. Система игры со второй передачи и игрока передней линии. *Тактика защиты.* Выбор места при приеме подач. Расположение игроков при приеме подачи, когда вторую передачу выполняет игрок зоны 1,3. Система игры в защите при страховке нападающего игроком задней линии. Взаимодействие игроков зон 2 и 6 при приеме трудных мячей от подач, нападающих ударов, обманных действиях соперников.

Групповые действия. Взаимодействия игроков задней линии: игрока зоны 1 с игроком зоны 6, игрока зоны 5 с игроком зоны 6, игрока зоны 6 с игроками зон 5 и 6; игроков передней линии: игрока зоны 3 с игроками зон 4 и 2, игроков зон 5,1,6 с игроками зон 4,2 при приеме, подаче и передаче (при обманных действиях).

Командные действия. Расположение игроков при приеме мяча от противника «углом вперед» с применением групповых действий.

РАЗДЕЛ 3. БАСКЕТБОЛ.

Тема 3.1. Индивидуальные технические действия

Вопросы для самоподготовки:

Техника владения мячом. Ловля мяча: одной и двумя руками на уровне груди, двумя руками высокого мяча двумя руками низкого мяча, катящегося мяча (стоя на месте и в движении).

Передачи мяча: двумя руками от груди, двумя руками сверху, одной рукой от плеча. Передачи мяча одной рукой от плеча, одной рукой сверху, одной рукой снизу. Передачи мяча изученными способами при встречном движении и при поступательном.

Броски мяча двумя руками от груди, двумя руками сверху, броски мяча одной рукой сверху в движении после двух шагов, движение одной рукой в прыжке после ловли мяча: в прыжке со средней дальней дистанции, с места одной рукой, сверху и с дальней дистанции; штрафной бросок.

Ведение мяча: на месте и в движении с высоким и низким отскоком; с изменением направления и скорости движения, высоты отскока мяча от пола. Обводка противника без зрительного контроля. Ведение с асинхронным ритмом движений руки с мячом и ног.

Обманные действия: финт на рывок, финт, на бросок, финт на проход.

Техника защиты. Техника передвижений; стойка защитника с выставленной вперед ногой. Стойка со ступнями на одной линии. Сочетания способов передвижения с техническими приемами игры в защите. Индивидуальные действия в защите (перехваты мяча; борьба за мяч, не попавший в корзину).

Тема 3.2. Групповые технические действия.

Вопросы для самоподготовки:

1. *Тактика нападения.* Индивидуальные действия: выход на свободное место с целью атаки противника и получения мяча; выбор места на площадке с целью адекватного взаимодействия с партнерами по команде, применение изученных приемов техники нападения в зависимости от ситуации на площадке; действия одного защитника против двух нападающих в системе быстрого прорыва.
2. *Групповые действия:* взаимодействие двух игроков заслонами (внутренними и наружными); взаимодействие двух игроков переключениями.
3. *Командные действия:* организация командных действий по принципу «выходи на свободное место»; позиционное нападение с применением заслонов; организация командных действий против быстрого прорыва.
4. *Тактика защиты.* Индивидуальные действия: применение изученных защитных стоек и передвижений в зависимости от действия нападающего; выбор места и способа противодействия нападающему без мяча в зависимости от места нахождения мяча, выбор места по отношению к нападающему с мячом. Противодействие при бросках мяча в корзину.
5. Групповые действия. Взаимодействие двух игроков - подстраховка, отступление, проскальзывание.
6. Командные действия: переключение от действий в нападении к действиям в защите, личная система защиты.

РАЗДЕЛ 4. СТРЕЛЬБА

Тема 4.1. Основы техники безопасности при занятиях стрельбой.

Вопросы для самоподготовки:

Правила поведения в стрелковом тире.

Правила обращения с пневматическим и огнестрельным оружием.

Тема 4.2. Изучение техники стрельбы из пневматической винтовки.

Вопросы для самоподготовки:

1. Изучение правильного расположения на огневом рубеже в положении сидя с опорой локтей о стол и с упора для винтовки. Изучение правильного расположения на огневом рубеже в положении стоя. Разучивание упражнений «ровная мушка» и «бинокулярное зрение», изучение способов дыхания при стрельбе.

РАЗДЕЛ 5. ШАХМАТЫ

Тема 5.1. Изучение правил игры.

Вопросы для самоподготовки:

знакомство с правилами игры, разучивание ходов, разучивание партий. Изучение истории шахмат и разнообразие систем игры в шахматы. Электронные шахматы.

Тема 5.2. Разучивание ходов и партий.

Вопросы для самоподготовки:

Игра в шахматы по упрощенным правилам проведения турниров. Проведение турниров и блицтурниров. Логические задачи по правилам игры в шахматы. Мат в один ход.

РАЗДЕЛ 6. ЛЫЖНАЯ ПОДГОТОВКА

Тема 6.1. Изучение техники передвижения попеременного двухшажного хода.

Вопросы для самоподготовки:

Разучивание скольжения при попеременном двухшажном ходе, изучение техники постановки рук, попеременная работа рук и ног. Правила отталкивания. Где применяется данный вид лыжного хода, на каких участках.

Тема 6.2. Изучение техники передвижения одновременного бесшажного хода.

Вопросы для самоподготовки:

Разучивание скольжения при одновременном бесшажном ходе, изучение техники постановки рук, одновременная работа рук и ног.

РАЗДЕЛ 7. ПЛАВАНИЕ

Тема 7.1. Изучение способов держания на воде.

Вопросы для самоподготовки:

Изучение способов держания на воде: «поплавок», «звездочка», постепенное погружение лица в воду, ныряние с головой, уверенность положения тела в воде.

Тема 7.2. Изучение техники передвижения способом кроль на груди.

Вопросы для самоподготовки:

Изучение техники скольжения на груди, толчка от бортика бассейна, попеременной работы рук и ног способом кроль на груди, техники вдоха и выдоха при спортивном плавании.

РАЗДЕЛ 8. ОБЩАЯ ФИЗИЧЕСКАЯ ПОДГОТОВКА

Тема 8.1. Развитие скоростных и силовых способностей.

Вопросы для самоподготовки:

Выполнение беговых упражнений на короткие дистанции, броски мяча в цель, развитие быстрой силы, взрывной силы, Изучение упражнений, способствующие воспитанию силы мышц туловища и плечевого пояса: **без предметов:** в положении сидя, руками опершись сзади, — «велосипед» (выбрасывание с силой попеременно то правой, то левой ноги, каждый раз наклоняясь); в положении сидя, ноги вместе и слегка приподняты, руки в стороны; сгибание и выпрямление, не опуская их, а также круговые движения ногами; в положении упор лежа переход в упор присев толчком обеих ног и возвращение в исходное положение; пружинящие движения прыжками ноги врозь - вместе, поднимая и опуская тело; в положении лежа на спине, руки стороны ладонями вниз, ноги вместе — поднимание ног перпендикулярно к полу и опускание их вправо и влево.

Тема 8.2. Развитие выносливости и координационных способностей.

Вопросы для самоподготовки:

Выполнение длительного бега на 6 и 12 минут, равномерного бега на дистанции 800 м и более. Выполнение акробатических упражнений (кувырки, перекаты, перевороты, стойки, «мосты», изучение «колеса»).

РАЗДЕЛ 9. НАСТОЛЬНЫЙ ТЕННИС

Тема 9.1. Изучение правил игры.

Вопросы для самоподготовки:

Изучение правил игры настольного тенниса, первые игры, включение в олимпийскую программу, когда появились первые правила игры, изучение понятий «Розыгрыш» — период времени, когда мяч находится в игре. «Мяч в игре» считается с последнего момента нахождения его на неподвижной ладони свободной кисти перед намеренным подбрасыванием его в подаче до тех пор, пока не будет решено, что розыгрыш следует переиграть или он завершён присуждением очка. «Переигровка» — розыгрыш, результат которого не засчитан. «Очко» — розыгрыш, результат которого засчитан. «Подающий» — игрок, который должен первым ударить по мячу в розыгрыше. «Принимающий» — игрок, который должен вторым ударить по мячу в розыгрыше.

Тема 9.2. Изучение технических действий.

Вопросы для самоподготовки:

изучение основных элементов игры, подрезка закрытой ракеткой (слева), подрезка открытой ракеткой (справа), накат закрытой ракеткой (слева), топ-спин слева,

1.2. Учебно-наглядные пособия по разделам (темам) дисциплины (модуля)

РАЗДЕЛ 1. Легкая атлетика

Освоение беговой техники на учебных занятиях будут начинаться со следующих упражнений:

1) стоя на правой ноге, руки на поясе, выполнять свободные маховые движения левой ноги (затем повторить упражнение, поменяв ноги);

2) принять это же исходное положение, только правой рукой надо поддерживать снизу правую ногу, согнутую в колене и поднятую вперед под прямым углом к туловищу. Отпустить руку, чтобы нога падала вниз, делала захлестывающее движение и по инерции выходила вперед (то же самое проделать, поменяв ноги).

На первых занятиях выполнить эти упражнения по несколько раз. Научившись правильно работать ногами на месте, переходить к беговым упражнениям. Пробежки на расстоянии 30-40 м, держа руки на поясе и следить за правильным положением тела. Потом, добавлять бег с захлестыванием голени назад. Выполнять это упражнение, руки держать на поясе, а туловище слегка наклонять вперед.

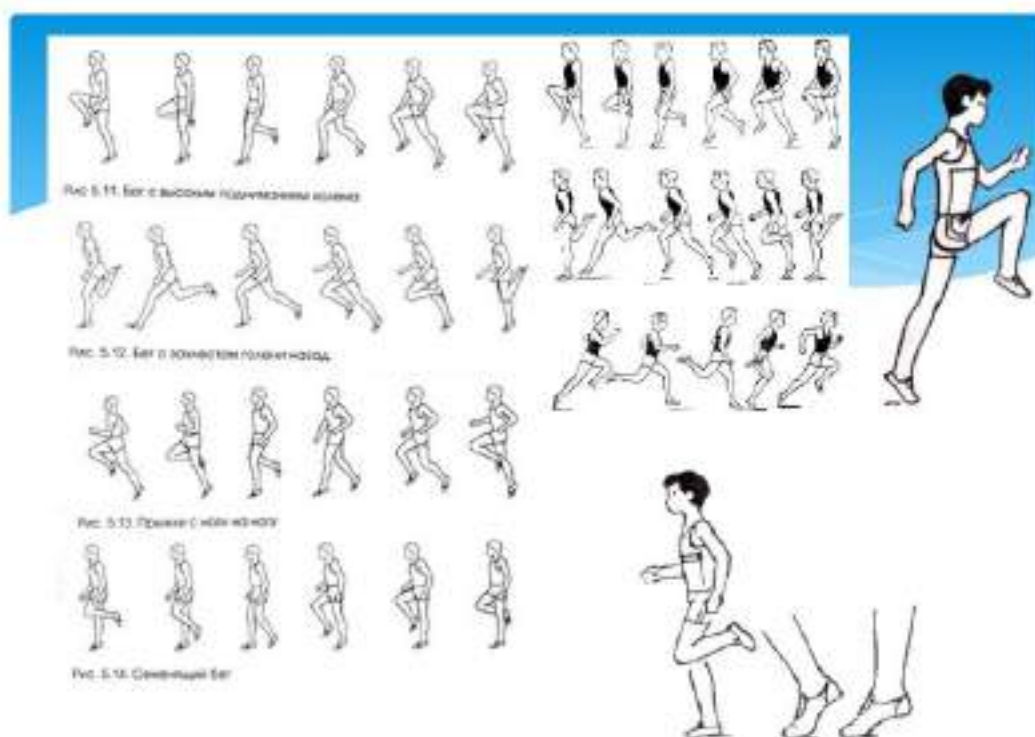

В промежутках между беговыми упражнениями выполнять движения для рук и плечевого пояса:

1) стоя на месте, руки прямые, туловище слегка наклонять вперед. Согнуть руки в локтевых суставах и делать несколько движений в разном темпе вперед-назад;

2) Бег в легком темпе несколько отрезков 50-100 м, добиться ритмичной работы рук и ног.

Для развития быстроты применять упражнения с большой частотой движений: бег на коротких отрезках с максимальными усилиями, упражнения на ускорение двигательной реакции, бег под уклон, бег с использованием световых или звуковых лидеров, а также

некоторые спортивные игры. В метаниях, кроме того, применять облегченные снаряды, обеспечивающие возможность быстрых, взрывных усилий.

Пример выполнения упражнения из раздела «Лёгкая атлетика»



Основные средства для повышения общей выносливости у занимающихся будут: длительный бег с умеренной скоростью. А, для развития специальной выносливости будут применяться следующие упражнения:

1. Различные многоскоки.
2. Бег прыжками.
3. Семенящий бег.
4. Бег с высоким подниманием коленей.
5. Пяти - десятикратные прыжки и т. д.

СПЕЦИАЛЬНЫЕ ПОДГОТОВИТЕЛЬНЫЕ УПРАЖНЕНИЯ

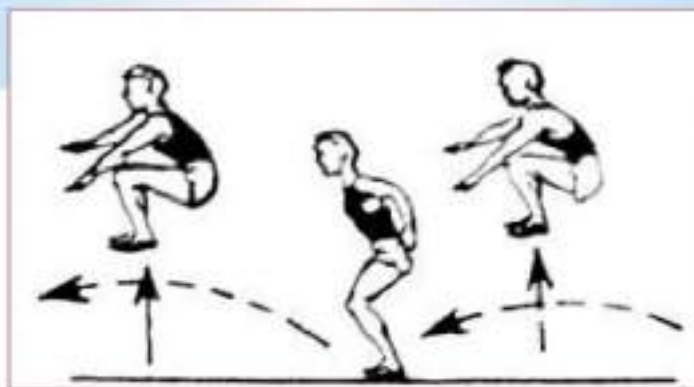

Прыжки с подтягиванием колен к груди. В начале обучения это упражнение выполняется на месте, а затем с продвижением вперёд.

РАЗДЕЛ 2. ВОЛЕЙБОЛ.

Прыгучесть – это комплексное проявление силы мышц ног и способности мышц к мгновенному сокращению в игровых видах спорта. Именно поэтому развитию прыгучести в волейболе необходимо уделять особое внимание.

На занятиях со студентами будут использоваться преодолевающие упражнения на силу (различные прыжки в глубину, упражнения с выпрыгиванием с отягощением из приседа и из полу приседа, запрыгивание на предметы, расположенные на различной высоте).

А, также упражнения как преодолевающего, так и уступающего характера. Примерами данных упражнений будут служить: медленное приседание утяжелителем оптимального веса на плечах с последующим медленным или быстрым распрямлением ног или выпрыгиванием, различные упражнения, включающие в себя сопротивление партнера, различные упражнения, включающие сопротивление партнера.

Упражнения для развития специальной выносливости волейболистов.

Упражнение на выносливость волейболистов №1. Многократные прыжки различной высоты как на двух, так и на одной ноге.

Упражнение на выносливость волейболистов №2. Игрок последовательно имитирует нападающий удар и блокирование (удар – один блок, удар – два блока и т. д.), после чего максимально быстро отходит на линию нападения для повторного выполнения упражнения. В упражнении может быть 20-50 прыжков.

Упражнение на выносливость волейболистов №3. Пятнадцатисекундные серии прыжков. В первой серии выполняется наибольшее количество прыжков, во второй – прыжки максимальной высоты и т. д. В 4-5 серии прыжки совершаются без остановок, непрерывно 1-1.5 минуты. Эти же упражнения можно выполнять со скакалкой.

Упражнение на выносливость волейболистов №4. Серийное выполнение бросков на грудь с быстрым перемещением между броском в два-три шага. Количество бросков может колебаться от 5 до 10.

Упражнение на выносливость волейболистов №5. Игрок, располагаясь у сетки, совершает 10 подскоков, после чего имитирует блок либо нападающий удар. Следующая имитация блока или нападающего удара осуществляется после 9 подскоков, затем 8, 7, 6 и т. д.

Упражнение на выносливость волейболистов №6. Эстафеты с различными перемещениями, чередующимися с кувырками вперед и назад.

Примерные упражнения на технику игры в волейболе:

- Нападающий удар: в 2-4 раза.
- Блокирование: в 2-4 раза.
- Подача: в 12-15 раз.
- Передача: с 12-15 раз.
- Прием подач: в 10-12 раз.
- Прием нападающих ударов в 8-10 раз.



Развитие быстроты волейболистов, упражнения на скорость.

При выполнении большинства технических приемов волейболисту требуется скорость. Применение упражнений, направленных на развитие скорости по зрительному сигналу, способствуют не только развитию скорости движений, но и быстроты ответной реакции.

Развитию быстроты перемещения также способствуют рывки на короткие отрезки с резким изменением направления движения и резкими остановками. Развитию скорости переключения в действиях – разнообразные сочетания имитационных упражнений, выполняемые в различной последовательности.



УПРАЖНЕНИЯ ДЛЯ РАЗВИТИЯ БЫСТРОТЫ

1. Бег со старта из различных положений, в том числе из положения сидя, лежа лицом вниз или вверх, в упоре лежа, лежа головой в противоположную сторону (относительно направления движения). Дозировка: [5-6 раз по 10-15 метров с интервалом в 1,0-1,5 минуты] 3-4 серии через 2-3 минуты отдыха. Эти упражнения рекомендуется выполнять по сигналу, в группе или самостоятельно, но, желательно, с контролем времени.
2. Бег с максимальной скоростью на 30-60 метров. Дозировка: 3-5 раз по 1-3 серии. Отдых до полного восстановления дыхания.
3. Бег с предельной скоростью с «ходу»: 10-30 метров с 30-метрового разбега. Выполнять, как и предыдущее упражнение.

Упражнения для развития специальной гибкости волейболистов: упражнения с помощью и с сопротивлением партнера; гимнастические упражнения, амплитуда которых постепенно увеличивается; повторные пружинящие движения.

Для увеличения амплитуды движения будут использоваться небольшие отягощения, позволяющие сохранить необходимую структуру движений.

РАЗДЕЛ 3. БАСКЕТБОЛ

Основное понятие баскетбола

Баскетбол (англ. basketball, от basket — корзина и ball — мяч), спортивная командная игра (по 5 человек в каждой команде) с мячом, состоящая в том, что каждая из двух противоборствующих команд, ведя мяч ударами его об пол и перебрасывая его друг другу, стремится забросить мяч руками в «корзину» — металлическое кольцо с сеткой, прикрепленное на щите на высоте 3,05 м
Родина баскетбола — США



Популярность баскетбола и его применение в российской системе физического воспитания обуславливаются экономичной доступностью игры (небольшие средства для приобретения инвентаря и оборудования, возможность самостоятельного строительства площадки, простота содержания площадки), высокой эмоциональностью игры и большим зрелищным эффектом.

Главное, ценность баскетбола – это комплексное средство физического развития и воспитания молодежи.

Особенности:

- Коллективность действий,
- Соревновательный характер,
- Комплексный и разносторонний характер воздействия игры на функции организма и на проявление двигательных качеств,
- Непрерывность и внезапность изменения условий игры,
- Самостоятельность действий,
- Высокая эмоциональность,
- Трудность регулирования физической нагрузки.

Игра проходит на площадке размером 28×15 м (рис. 1), высота потолка не менее 7 м. Размеры щита и опоры представлены на рисунках 2 и 3. Мяч для игры в баскетбол должен иметь сферическую форму и быть установленного оттенка. Вес мяча не менее 567 г и не более 650 г.



Раздел 1. Современное состояние и основные тенденции развития видов спорта. Петрова М. А.



Начало игры



Игра начинается с того, что в центре площадки судья бросает мяч вверх между 2 игроками, каждый из которых пытается отбить мяч своей команде. Остальные игроки команды находятся вне центрального круга или в передней зоне.

Как играют мячом



- В баскетболе мячом играют только руками.
- Бежать с мячом, преднамеренно бить по нему ногой, блокировать любой частью ноги или бить по нему кулаком является нарушением.
- Случайное соприкосновение или касание мяча стопой или ногой не является нарушением.





Жесты баскетбольных судей служат для того, чтобы объяснить, как зрителям, так и судьям-секретарям, какой пункт правил баскетбола был нарушен, кем он был нарушен и какие санкции понесет нарушивший правила игрок.

Жесты для обозначения бросков по кольцу и количеству набранных очков при попадании.



РАЗДЕЛ 4. СТРЕЛЬБА

Техника безопасности при проведении занятий по стрельбе. Общие сведения о стрельбе как о виде физической подготовки. Изготовка при стрельбе, прицеливание. Учебно-тренировочные занятия. Овладение крупноструктурными элементами техники стрельбы: изготвкой с правильным и удобным положением туловища, ног, рук; правильным захватом и удержанием оружия; общепринятыми способами управления спуском, дыханием; правильным прицеливанием, распределением мышечным усилием при удержании оружия и т. д.

Инструкция по соблюдению мер безопасности при стрельбе для учащихся

1. Всегда обращайтесь с пневматическим оружием как с заряженным и взведённым.
2. Никогда не направляйте оружие на то, во что не собираетесь стрелять. Ни в коем случае не направляйте оружие на людей!
3. Оружие всегда должно быть направлено стволом в сторону мишеней, при переноске - стволом вверх.
4. Никогда не держите палец на спусковом крючке, даже если оружие разряжено и не взведено.
5. Заряжать и взводить оружие можно только на огневом рубеже по команде руководителя стрельбы.
6. Учитывайте возможную траекторию полёта пули при пробитии мишени, при рикошете и при промахе.
7. При стрельбе из винтовки с установленным оптическим прицелом учитывайте, что ось канала ствола находится ниже оси прицела. Возможно попадание пули в близко расположенные предметы, не видимые в прицел или расположенные ниже прицела, но напротив ствола.
8. При прицеливании через телескопический оптический прицел не касайтесь окуляра бровью. Пневматическое оружие обладает отдачей и при выстреле возможна травма брови или глаза.

Всё о пулевой стрельбе на ОИ

Соревнования по пулевой стрельбе проводятся с первых Олимпийских игр современности – с 1896 года. С тех пор включались в программу каждые последующих Игр, кроме 1904 и 1928 годов. Первоначально соревнования проходили среди мужчин, а с летних Олимпийских игр – 1968 в Мехико женщины могли участвовать во всех дисциплинах наравне с мужчинами. В 1964 году часть дисциплин была разделена между мужчинами и женщинами, а полностью стрельба стала отдельным видом спорта только с летних Олимпийских игр – 1996 в Атланте. Сейчас в этом виде спорта разыгрываются 15 комплектов наград.

В России для каждого упражнения введена аббревиатура — две буквы и цифры. Буквы обозначают вид оружия* (ВП — винтовка пневматическая), а цифры — порядковый номер этого упражнения в национальной спортивной классификации по пулевой стрельбе.

В олимпийскую программу по стрельбе из винтовки входят пять упражнений. Из них три мужских (МВ-6, МВ-9, ВП-6) и два женских (МВ-5, ВП-4). В программе по стрельбе из пистолета также разыгрывается пять комплектов медалей. Из них два женских (МП-5, ПП-2) и три мужских (МП-6, МП-8, ПП-3).

*ВИДЫ ОРУЖИЯ

	Пневматическая винтовка: расстояние 10 м, калибр 0,22. Яблочко мишени 0,5 мм
	Малокалиберная винтовка: расстояние 50 м, калибр 0,22. Яблочко мишени 10,4 мм
	Малокалиберный пистолет: расстояние 50 м, калибр 0,22. Яблочко мишени 50 мм
	Пневматический пистолет: расстояние 10 м, калибр 0,177. Яблочко мишени 11,5 мм
	Скоростной пистолет: расстояние 25 м, калибр 0,22. Яблочко мишени 10 мм

Правила выполнения упражнения ВП-6:

стрельба стоя, 60 выстрелов, дистанция 10 метров, мишень № 8.
На упражнение дается четыре пробные мишени, количество пробных выстрелов не ограничено. Время на выполнение упражнения — 1 час 45 минут. Финал состоит из двух серий по три зачётных выстрела, отстрелянных за 150 секунд на серию. Затем следуют парные выстрелы (по 50 секунд на выстрел). Выбывания финалистов начинаются после восьмого выстрела и продолжаются после каждого двух выстрелов, пока не будут определены обладатели золотой и серебряной медалей. Всего в финале — двадцать выстрелов.



РАЗДЕЛ 5. ШАХМАТЫ

Шахматы — настольная логическая игра со специальными фигурами на 64-клеточной доске для двух соперников, сочетающая в себе элементы искусства. На учебных занятиях предусмотрены следующие практические задания: В шахматной партии принимает участие 6 видов фигур. Это:

1. Король



2. Ферзь



3. Ладья





В каждой партии по одному королю и ферзю, по две ладьи, два слона, два коня и по восемь пешек. У каждой стороны по 16 фигур в начале игры. Всего на доске 32 фигуры, то есть в начале партии занято ровно 50% всей доски.

Начальная позиция выглядит так:



Король и ферзь располагаются вместе (их часто путают местами). Здесь важно запомнить 1 правило: в начальной позиции ферзь стоит на поле своего цвета. То есть белый ферзь в начальной позиции стоит на белой клетке, а черный ферзь на черной. Очень важно запомнить, что, когда одна фигура сбивает другую, она становится на клетку сбитой фигуры.

В процессе освоения шахматных фигур планируется постепенное их изучение студентами. А также освоение шахматным королем соперника «мат». Мат в шахматах – это нападение на короля, от которого нет защиты. Упражнение: две позиции, черному и белому королю объявлен мат. В первой позиции победили белые, во второй – чёрные.



В первой позиции белая ладья напала на черного короля. При этом королю помешали собственные пешки убежать на 7-й ряд. Во второй позиции черная ладья напала на белого короля. При этом вторая ладья не позволила королю пойти на 2-ю горизонталь. Такой мат принято называть "линейным".

РАЗДЕЛ 6. ЛЫЖНАЯ ПОДГОТОВКА

Основными средствами на учебных занятиях по лыжному спорту будут являться: передвижение на лыжах и специально подготовленные упражнения. Специально подготовленные упражнения способствуют повышению уровня развития специфических качеств лыжника и совершенствованию элементов техники избранного вида лыжного спорта. К ним относятся разнообразные имитационные упражнения:

- И. п. — стоя на лыжах ноги на ширине плеч, круговые вращения руками в плечевом суставе вперед и назад на 4 счета.
- И. п. — стоя на лыжах ноги на ширине плеч, руки за голову в замок. Повороты туловища в левую и в правую сторону на 4 счета.
- И. п. — стоя на лыжах – ноги на ширине плеч. Перенести вес тела с правой на левую лыжу, затем переступание с правой на левую лыжу. Палками стараться не помогать.
- И. п. — стоя на лыжах – ноги на ширине плеч. Неглубокие приседания, ноги выпрямляться в коленях полностью. Палки назад лапками вверх.
- И. п. — стоя на лыжах – ноги на ширине плеч. Поочередное поднятие носков и пяток лыж при небольшом сгибании ног в колене с опорой на палки.
- И. п. — стоя на лыжах – ноги на ширине плеч. Дополнительное упражнение на равновесие. Небольшие прыжки с ноги на ногу. Палки на весу лапками назад.
- И. п. — стоя на лыжах – ноги на ширине плеч. Махи слегка согнутой ногой вперед-назад с опорой и без на палки.

Скользящий шаг без палок в движении

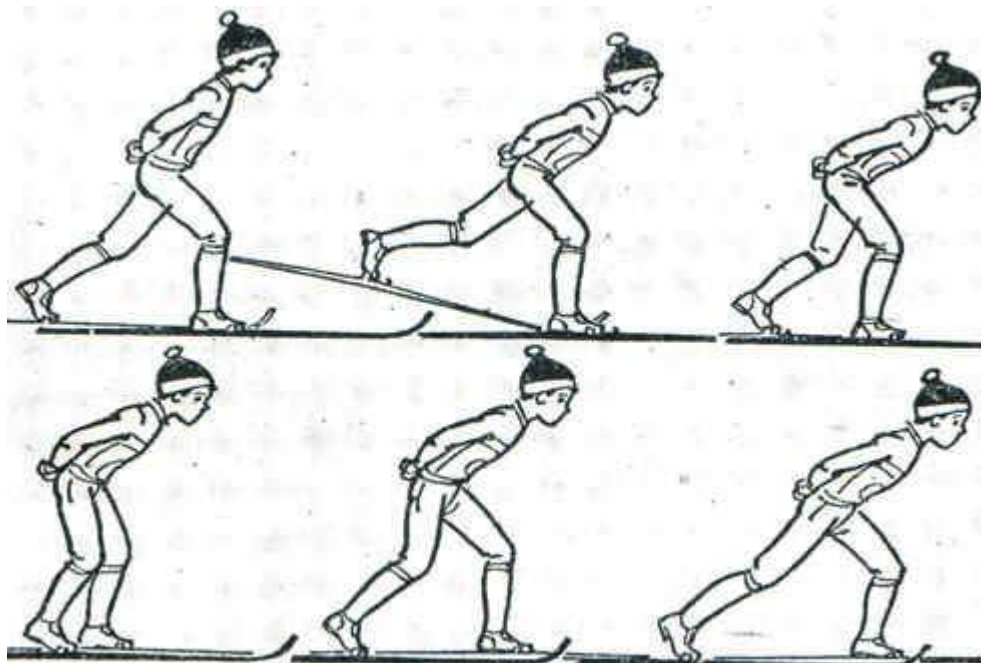

- Имитация одновременно одношажного хода

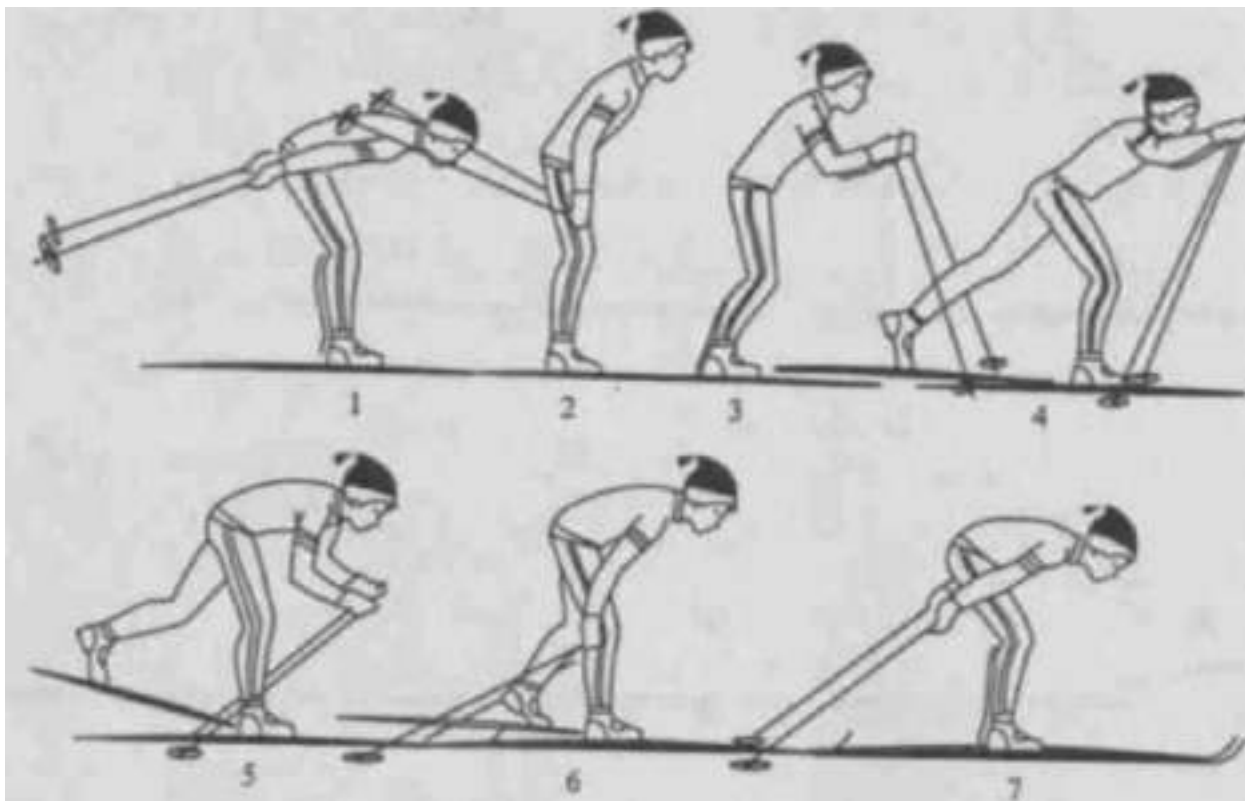

- **Имитация одновременного двухшажного хода**

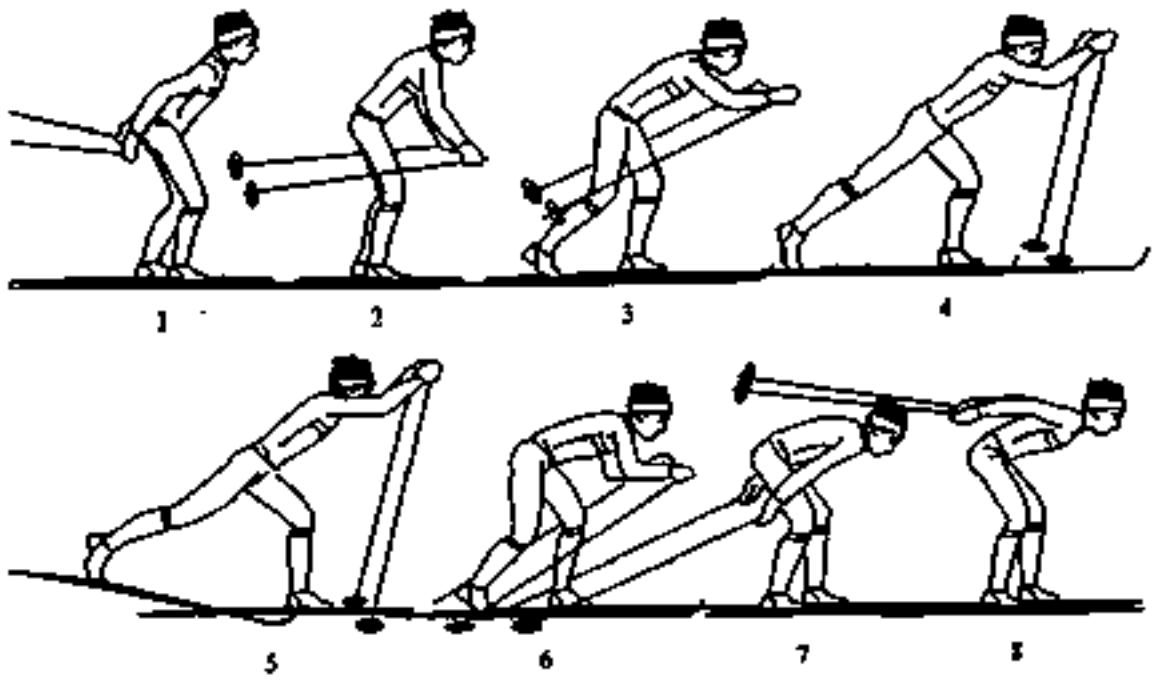

- Имитация переменного двушажного хода.

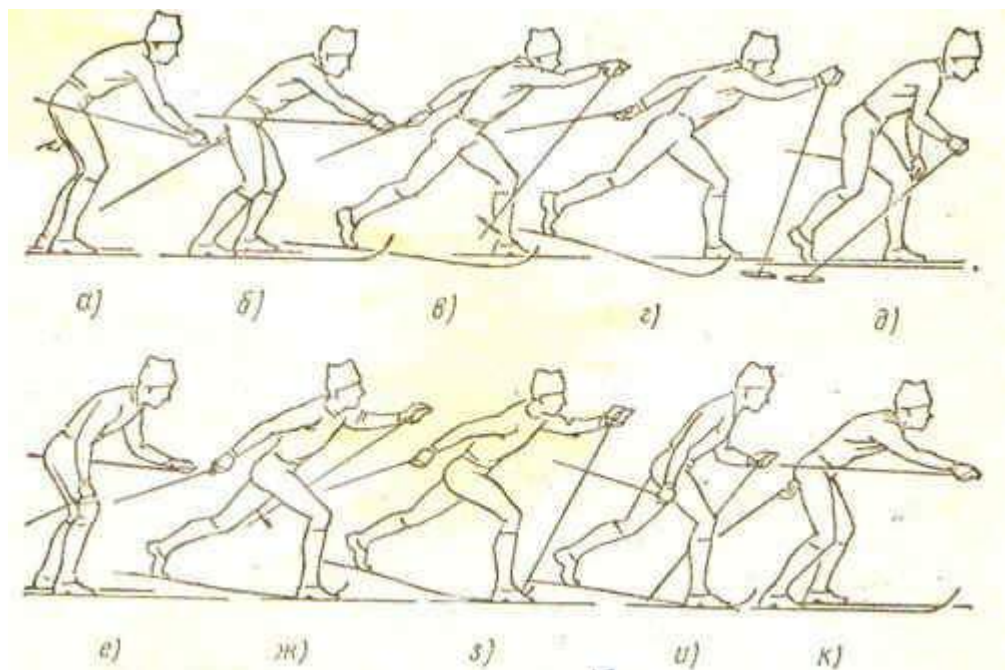

Ходьба и бег на лыжах

Занятия можно проводить как на стадионах так и в парках.

Выезд или выход на занятия за пределы учебного корпуса должен осуществляться группами не более 20 человек.



РАЗДЕЛ 7. ПЛАВАНИЕ

Плавание способствует оздоровлению, физическому развитию и закаливанию организма. Купание, плавание, игры и развлечения на воде – один из самых полезных видов физических упражнений, они способствуют оздоровлению, укрепляют нервную систему человека. На учебных занятиях предусмотрены следующие виды упражнений:

- Подготовительные упражнения для освоения с водой состоят из семи групп упражнений и будут изучаться в такой последовательности: 1) Элементарные движения руками и ногами в воде, и передвижения; 2) Погружения. 3) Всплывания и лежания. 4) Упражнения на дыхание. 5) Прыжки и спады в воду. 6) Скользяния. 7) Опорные упражнения. Элементарные движения рук и ног.

- Обучение техники плавания «Кроль на груди». Первые движения ногами необходимо выполнять, держась руками за какую-нибудь неподвижную опору. Такой опорой может быть поручень или край бортика бассейна. Движение ног с приподнятой головой сменяется упражнением на задержанном вдохе при опущенном в воду лице и выпрямленных руках. Затем выполняется упражнение в согласовании с дыханием, при котором поворот головы для вдоха делается вначале в сторону прижатой правой руки, а затем — в сторону прижатой левой руки.

- После этого изучение движений ног с подвижной опорой, которой могут служить любые плавающие средства, способные поддерживать руки у поверхности воды и дающие возможность держать поднятую над водой голову (плавательная доска). Наиболее простое упражнение, при котором обучающийся держит плавательную доску за ближний к ней край с вытянутыми руками. Вначале выполняется движения с поднятой головой и произвольным дыханием. Освоив структуру движений и добившись удовлетворительного продвижения, выполнение этого же упражнения, но с опущенной в воду головой на задержанном вдохе.

- Упражнение одна рука вытянута, другая – прижата, тело на воде грудью вниз, работа ног в полной координации, Упражнение две руки прижаты к телу, работа ног в полной координации, попеременные гребки рук с доской, работа ног в полной координации.

- Дыхательная выносливость. Это упражнение называется “лесенка”. Плыть следующим образом:

- один бассейн 25 метров – дышим на каждый второй гребок,
- затем – на каждый третий,
- затем, соответственно – на каждый четвертый и пятый.
- затем снова на четвертый, третий и второй.

Далее отдышаться и повторить это задание.

- Плавание кроль на груди в полной координации рук и ног 100 м.

- Обучение техники плавания «Кроль на спине». Упражнения, выполняемые на суше. 1. Сидя на берегу или на гимнастической скамейке, делаем имитационные движения ног кролем.

Упражнения в воде. 2. Держась согнутыми локтями рук за край бортика бассейна, лежа на спине в воде, прижать подбородок к груди, выполнять движения ног кролем на спине. 3. Плавание при помощи движений ног, одна рука у бедра, другая за головой; руки у бедер; руки за головой. 4. Проплавание небольших отрезков кролем на спине с движениями неподвижных рук вверх, ноги в полной координации; с проносом «стороной» гребок одной рукой под водой, и обычным проносом другой руки, в полной координации с движением ног; с одновременным движением рук (одна рука делает гребок над водой + гребок под водой, «пронос руки» до вытянутой второй руки, далее, вторая рука выполняет такое же упражнение; плавание с акцентом усилий на движения рук, на движения ног.

- Плавание кроль на спине в полной координации рук и ног 100 м.



Плавание

В начальный период занятий необходимо постепенно увеличивать время пребывания в воде от 10—15 до 30—45 мин и добиваться, чтобы преодолевать за это время без остановок в первые пять дней 600—700 м, во вторые — 700—800, а затем 1000—1200 м.

Для тех, кто плавать плохо, сначала следует проплавать дистанцию 25, 50 или 100 м, но повторять ее 8—10 раз.



РАЗДЕЛ 8. ОБЩАЯ ФИЗИЧЕСКАЯ ПОДГОТОВКА



Примерными критериями оценки выполнения контрольно-измерительного задания являются:

- контроль освоения видов физкультурно-спортивной направленности;
- своевременная сдача контрольных измерений;
- положительная динамика в результатах студентов;
- качество выполнения контрольных измерений.
- Написание отчета формата А4, включающий: **основную часть и заключение** по всем проведенным нормативам.

Шаблон титульного листа к итоговому практическому заданию



Российский государственный социальный университет

Факультет _____

ИТОГОВОЕ ПРАКТИЧЕСКОЕ ЗАДАНИЕ

по дисциплине « _____ »

контрольно-измерительное задание

_____ (тема)

ФИО студента	
Направление подготовки	
Группа	

Москва 2023

Таблица 10
Контрольные нормативы физической подготовленности студентов (юноши)

Наименование упражнения	1	2	3	4	5
	балл	балл	балл	балл	баллов
Кросс – 2000 м	13,20	13,00	12,30	12,00	11,30
Бег на 100 м	19,0	18,0	17,0	16,5	16,0
Прыжок в длину с места	150	140	130	120	170
Поднимание туловища за 1 минуту	30	35	40	45	50
Подтягивание на перекладине	5	8	10	12	14

Таблица 11
Контрольные нормативы физической подготовленности студентов (девушки)

Наименование упражнения	1	2	3	4	5
	балл	балл	балл	балл	баллов
Кросс – 3000 м	15,00	14,30	14,00	13,30	13,00
Бег на 100 м	15,0	14,6	14,3	14,0	13,8
Прыжок в длину с места	170	190	210	220	230
Поднимание туловища за 1 минуту	35	40	45	50	55
Подтягивание на перекладине	3	5	7	8	10

Таблица 12.
Контрольные оценивающие показатели физкультурно-спортивной направленности у студентов.

№ п/п	Контрольные нормативы	Баллы		
		1	3	5
1. Лыжный спорт	Классический стиль, с Юноши (1 км) Девочки (1 км)	Без учета времени, без приложения дистанции	Без учета времени, с прохождением дистанции	4,30 4,45
2. Прочие виды спорта	Броски мяча в баскетбольное кольцо, количество попаданий. Передачи мяча от стены 2-мя руками двумя руками, одну в ладонь, количество передач. Удар ногой по неподвижному мячу в цель на расстоянии 10 м, число попаданий. Юноши Девочки	2 из 10 бросков 1 передача 2 из 10 ударов 1 из 10 ударов	3 из 10 бросков 2 передачи 3 из 10 2 из 10	4 из 10 бросков 3 передачи 4 из 10 3 из 10
3. Плавание	Демонстрация техники плавания кролем на спине, на суше	с наибольшей выразительностью демонстрация техники	Без нарушений демонстрация техники	Без нарушений демонстрация техники в воде
4. Шахматы	Задача на логическое мышление	уверенно и творчески	хорошо	отлично



РАЗДЕЛ 9. НАСТОЛЬНЫЙ ТЕННИС

Цель: совершенствовать технику и тактику игры в нападении и защите, технику ведения мяча, технику передачи.

Обучение и совершенствование технике толчка, подрезки, наката, топ-спина, блока, контр-удара. Изучение основных технических приемов, удара слева, удара справа. Изучение удара слева толчком, подача слева толчком, удар справа/слева крученный по высокому и полуввысокому мячу, удар слева/справа крученный, наводящий (накат), подача слева/справа крученная, крученная свеча справа/слева.

Описание игры

- Игра заключается в перебрасывании мяча ударами ракетки через сетку, натянутую поперек стола. Игра начинается с подачи мяча одним из игроков (по жребию). После удара ракеткой по мячу он должен сделать отскок от стола на стороне подающего, перелететь сетку, не задев ее, и коснуться стола на другой стороне.
- Принимающий отражает отскочивший на его стороне мяч обратно на сторону подающего; тот, в свою очередь, отправляет его на сторону принимающего, и так продолжается до тех пор, пока кто-либо из игроков не допустит ошибки.

▶ **Правила**

Игра в теннис ведется между двумя игроками или двумя парами игроков. Цель игры состоит в том, чтобы перебросить мяч на половину противника так, чтобы он не мог его вернуть.

▶ **Подача**

Каждый розыгрыш очка начинается с подачи. Право подачи постоянно в течение игры переходит от одного игрока к другому. Игрок, стоя за задней линией у линии, разделяющей корт пополам вдоль, должен перебросить мяч в диагонально противоположную площадь подачи половины противника. Первая подача всегда осуществляется справа от центральной линии. После каждого очка подающий переходит на другую сторону от центральной линии. Если мяч попадает за линию площади подачи или в сетку, то игрок имеет право на вторую подачу. Если такое происходит повторно, то очко противнику присуждается. Также считается нарушением заступ подающего за заднюю линию. Если мяч касается сетки, но перелетает на сторону противника, то подача переигрывается.



Задача упражнения:

Игра в три точки по два раза.

Передвижение у стола.

Перескок при накате в центре стола.

Игра на стабильность и точность.

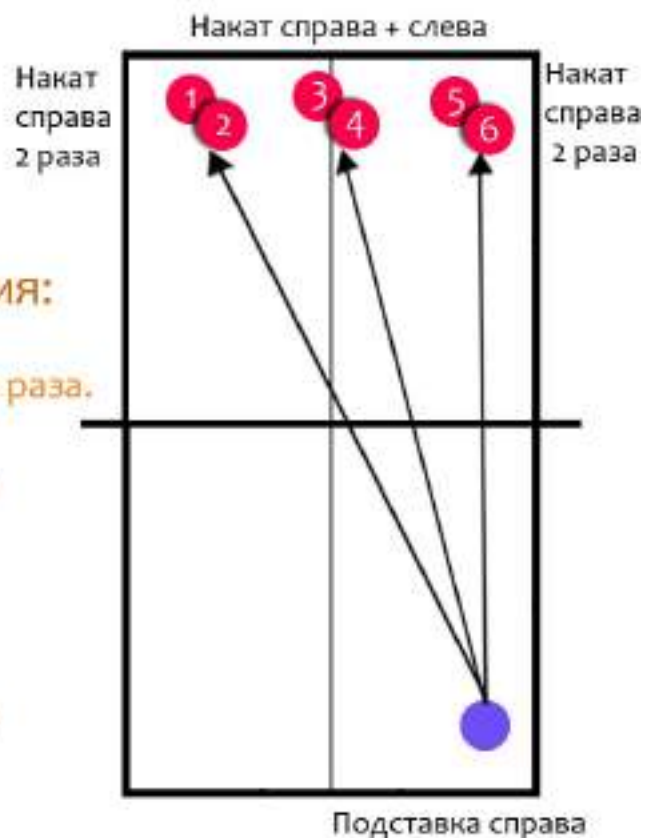



НАКАТ СПРАВА.

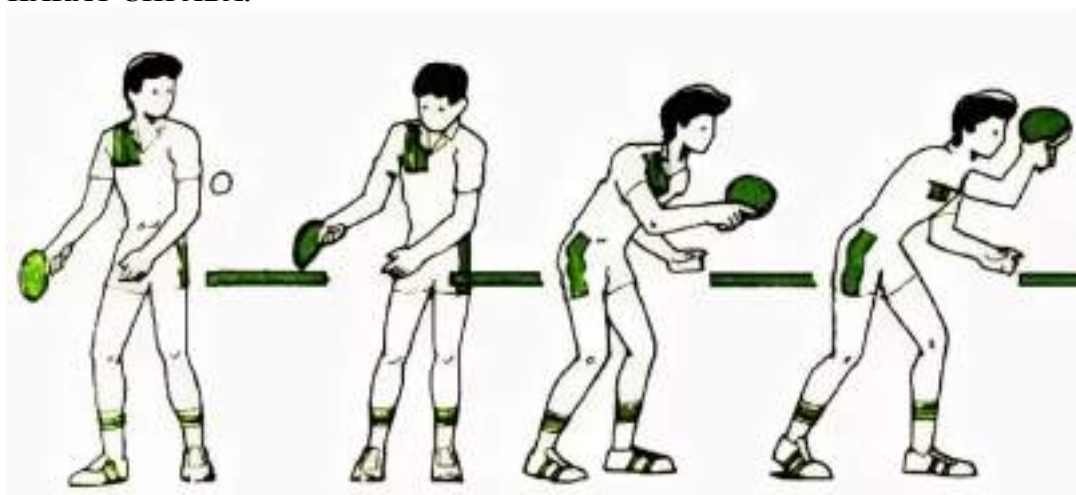

НАКАТ СЛЕВА.

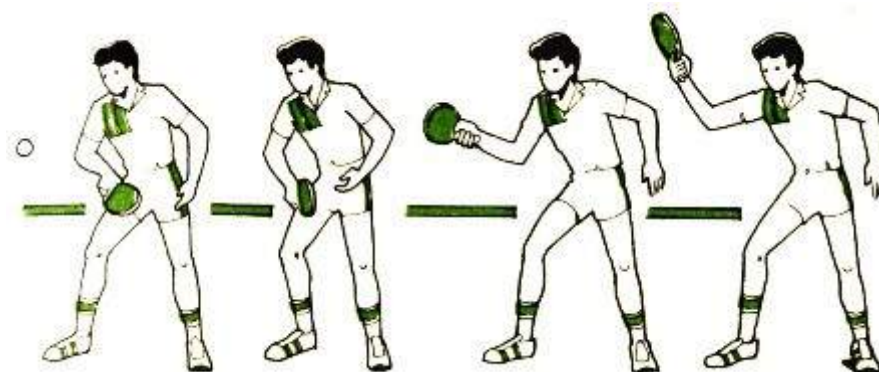

Студенты, специальной медицинской группы выполняют задания в формате устного доклада.
Перечень тем устного доклада:

1. Раскройте содержание понятий «физическая культура», «физическое воспитание», «физическая подготовленность и двигательная подготовленность».
2. Раскройте содержание понятий «профессионально-прикладная подготовка», «физическая реабилитация», «кинезиотерапия».
3. Составляющие компоненты физической культуры.
4. Всероссийский комплекс ГТО (задачи, основные характеристики).
5. Раскройте содержание понятий «физическое совершенство», «физическая рекреация», «физическое развитие», «физическая подготовка», «физическое упражнение».
6. Что относится к понятиям «лечебная физическая культура» и «гигиеническая физическая культура» и в чем их различие.
7. Содержание контрольных нормативов для людей разного возраста Всероссийского физкультурно-спортивного комплекса «ГТО».
8. Физическая культура в системе общечеловеческой культуры.
9. Ценностный компонент базовой физической культуры студента.
10. Деятельностный компонент базовой физической культуры студента.
11. Роль общекультурных компетенций в формировании бакалавра по направлению подготовки.
12. Основные причины изменения психофизического состояния студента в период сессии.

2. МЕТОДИЧЕСКИЕ РЕКОМЕНДАЦИИ ДЛЯ ОБУЧАЮЩИХСЯ ПО ОСВОЕНИЮ ДИСЦИПЛИНЫ (МОДУЛЯ) И САМОСТОЯТЕЛЬНОЙ РАБОТЕ

Освоение обучающимся дисциплины (модуля) «**Элективные дисциплины по физической культуре и спорту (модуля)**» предполагает изучение материалов дисциплины на аудиторных занятиях и в ходе самостоятельной работы. Аудиторные занятия проходят в форме практических занятий. Самостоятельная работа включает разнообразный комплекс видов и форм работы обучающихся.

Для успешного освоения дисциплины (модуля) и достижения поставленных целей необходимо внимательно ознакомиться с рабочей программы дисциплины (модуля), доступной в электронной информационно-образовательной среде РГСУ.

Следует обратить внимание на списки основной и дополнительной литературы, на предлагаемые преподавателем ресурсы информационно-телекоммуникационной сети Интернет. Эта информация необходима для самостоятельной работы обучающегося.

При подготовке к аудиторным занятиям необходимо помнить особенности каждой формы его проведения.

Подготовка к занятию семинарского типа.

При подготовке и работе во время проведения занятий семинарского типа следует обратить внимание на следующие моменты: на процесс предварительной подготовки, на работу во время занятия, обработку полученных результатов, исправление полученных замечаний.

Предварительная подготовка к учебному занятию семинарского типа заключается в изучении теоретического материала в отведенное для самостоятельной работы время, ознакомление с инструктивными материалами с целью осознания задач практического занятия.

Работа во время проведения учебного занятия семинарского типа включает:

– консультирование студентов преподавателями и вспомогательным персоналом с целью предоставления исчерпывающей информации, необходимой для самостоятельного выполнения предложенных преподавателем задач, ознакомление с правилами техники безопасности при работе в спортивном зале, спортивной площадке;

– самостоятельное выполнение заданий согласно обозначенной учебной программой тематики.

При подготовке к практическим занятиям студентам необходимо дополнительно самостоятельно заниматься: 2 часа в неделю, если они имеют «повышенный» уровень; 4 часа в неделю – «достаточный»; 6 часов в неделю – «недостаточный».

Самостоятельная работа.

Самостоятельная работа - планируемая учебная, учебно-исследовательская, научно-исследовательская работа студентов, выполняемая во внеаудиторное (аудиторное) время по заданию и при методическом руководстве преподавателя, но без его непосредственного участия (при частичном непосредственном участии преподавателя, оставляющем ведущую роль за работой студентов).

Для более углубленного изучения темы задания для самостоятельной работы рекомендуется выполнять параллельно с изучением данной темы. При выполнении заданий по возможности используйте наглядное представление материала.

Самостоятельная работа студентов в ВУЗе является важным видом учебной и научной деятельности студента. Самостоятельная работа студентов играет значительную роль в рейтинговой технологии обучения.

К современному специалисту в области медицины общество предъявляет достаточно широкий перечень требований, среди которых немаловажное значение имеет наличие у выпускников определенных навыков (компетенций) и умения самостоятельно добывать знания из различных источников, систематизировать полученную информацию, давать оценку конкретной профессиональной ситуации. Формирование такого умения происходит в течение всего периода обучения.

В процессе самостоятельной работы студент приобретает необходимые для будущей специальности компетенции, навыки самоорганизации, самоконтроля, самоуправления, саморефлексии и становится активным самостоятельным субъектом учебной деятельности.

Самостоятельная работа студентов должна оказывать важное влияние на формирование личности будущего специалиста, его компетентность. Каждый студент самостоятельно определяет режим своей работы и меру труда, затрачиваемого на овладение учебным содержанием по каждой дисциплине. Он выполняет внеаудиторную работу по личному индивидуальному плану, в зависимости от его подготовки, времени и других условий.

Виды самостоятельной работы.

Работа с литературой.

При работе с книгой необходимо подобрать литературу, научиться правильно ее читать, вести записи. Для подбора литературы в библиотеке используются алфавитный и систематический каталоги. Важно помнить, что рациональные навыки работы с книгой - это всегда большая экономия времени и сил. Правильный подбор учебников рекомендуется преподавателем, читающим лекционный курс. Необходимая литература может быть также указана в методических разработках по данному курсу. Изучая материал по учебнику, следует переходить к следующему вопросу только после правильного уяснения предыдущего, описывая на бумаге все выкладки и вычисления (в том числе те, которые в учебнике опущены или на лекции даны для самостоятельного вывода). При изучении любой дисциплины большую и важную роль играет самостоятельная индивидуальная работа. Особое внимание следует обратить на определение основных понятий курса. Студент должен подробно разбирать примеры, которые поясняют такие определения, и уметь строить аналогичные примеры самостоятельно. Нужно добиваться точного представления о том, что изучаешь. Полезно составлять опорные конспекты. При изучении материала по учебнику полезно в тетради (на специально отведенных полях) дополнять конспект лекций. Там же следует отмечать вопросы, выделенные студентом для консультации с преподавателем. Выводы, полученные в результате изучения, рекомендуется в конспекте выделять, чтобы они при перечитывании записей лучше запоминались. Опыт показывает, что многим студентам помогает составление листа опорных сигналов, содержащего важнейшие и наиболее часто употребляемые формулы и понятия. Такой лист помогает запомнить формулы, основные положения лекции, а также может служить постоянным справочником для студента. Различают два вида чтения: первичное и вторичное. Первичное - это внимательное, неторопливое чтение, при котором можно остановиться на трудных местах.

Задача вторичного чтения - полное усвоение смысла целого (по счету это чтение может быть и не вторым, а третьим или четвертым). Самостоятельная работа с учебниками и

книгами (а также самостоятельное теоретическое исследование проблем, обозначенных преподавателем на лекциях) – это важнейшее условие формирования у себя научного способа познания.

Чтение научного текста является частью познавательной деятельности. Ее цель – извлечение из текста необходимой информации. От того насколько осознанна читающим собственная внутренняя установка при обращении к печатному слову (найти нужные сведения, усвоить информацию полностью или частично, критически проанализировать материал и т.п.) во многом зависит эффективность осуществляемого действия.

Методические рекомендации по составлению конспекта:

1. Внимательно прочитайте текст. Уточните в справочной литературе непонятные слова. При записи не забудьте вынести справочные данные на поля конспекта;
2. Выделите главное, составьте план;
3. Кратко сформулируйте основные положения текста, отметьте аргументацию автора;
4. Законспектируйте материал, четко следуя пунктам плана. При конспектировании старайтесь выразить мысль своими словами. Записи следует вести четко, ясно.

5. Грамотно записывайте цитаты. Цитируя, учитывайте лаконичность, значимость мысли. В тексте конспекта желательно приводить не только тезисные положения, но и их доказательства. При оформлении конспекта необходимо стремиться к емкости каждого предложения. Мысли автора книги следует излагать кратко, заботясь о стиле и выразительности написанного. Число дополнительных элементов конспекта должно быть логически обоснованным, записи должны распределяться в определенной последовательности, отвечающей логической структуре произведения. Для уточнения и дополнения необходимо оставлять поля. Овладение навыками конспектирования требует от студента целеустремленности, повседневной самостоятельной работы.

Методические материалы по самостоятельному решению задач

При самостоятельном решении задач нужно обосновывать каждый этап решения, исходя из теоретических положений курса. Если студент видит несколько путей решения проблемы (задачи), то нужно сравнить их и выбрать самый рациональный. Полезно до начала вычислений составить краткий план решения проблемы (задачи). Решение проблемных задач или примеров следует излагать подробно, вычисления располагать в строгом порядке, отделяя вспомогательные вычисления от основных. Решения при необходимости нужно сопровождать комментариями, схемами, чертежами и рисунками. Следует помнить, что решение каждой учебной задачи должно доводиться до окончательного логического ответа, которого требует условие, и по возможности с выводом. Полученный ответ следует проверить способами, вытекающими из существа данной задачи. Полезно также (если возможно) решать несколькими способами и сравнить полученные результаты. Решение задач данного типа нужно продолжать до приобретения твердых навыков в их решении.

Методические материалы по выполнению доклада.

Рекомендуется следующая структура доклада:

1. титульный лист, содержание доклада;
2. краткое изложение;
3. цели и задачи;
4. изложение характера исследований и рассмотренных проблем, гипотезы, спорные вопросы;
5. источники информации, методы сбора и анализа данных, степень их полноты и достоверности;
6. анализ и толкование полученных в работе результатов;
7. выводы и оценки;
8. библиография и приложения.

Время выступления докладчика не должно превышать 10 минут.

Основные требования к оформлению доклада:

- титульный лист должен включать название доклада, наименование предметной (цикловой) комиссии, фамилию обучающегося;
- все использованные литературные источники сопровождаются библиографическим описанием;
- приводимая цитата из источника берется в кавычки (оформляются сноски);
- единицы измерения должны применяться в соответствии с действующими стандартами;
- все названия литературных источников следует приводить в соответствии с новейшими изданиями;
- рекомендуется включение таблиц, графиков, схем, если они отражают основное содержание или улучшают ее наглядность;
- названия фирм, учреждений, организаций и предприятий должны именоваться так, как они указываются в источнике;

Критерии оценки доклада

При выполнении доклада обучающийся должен продемонстрировать умение кратко излагать прочитанный материал, а также умение обобщать и анализировать материал по теме доклада.

Презентация

Методические материалы к презентациям

1. Объем презентации 10 -20 слайдов.
2. На титульном слайде должно быть отражено:
 - наименование факультета;
 - тема презентации;
 - фамилия, имя, отчество, направление подготовки/ специальность, направленность (профиль)/ специализация, форма обучения, номер группы автора презентации;
 - фамилия, имя, отчество, степень, звание, должность руководитель работы;
 - год выполнения работы.
3. В презентации должны быть отражены обоснование актуальности представляемого материала, цели и задачи работы.
4. Содержание презентации должно включать наиболее значимый материал доклада, а также, при необходимости, таблицы, диаграммы, рисунки, фотографии, карты, видео – вставки, звуковое сопровождение.
5. Заключительный слайд должен содержать информацию об источниках информации для презентации.

Критерии оценки презентации

1. Объем презентации 10 -20 слайдов.
2. Правильность оформления титульного слайда.
3. Актуальность отобранного материала, обоснованность формулировки цели и задач работы.
4. Наглядность и логичность презентации, обоснованность использования таблиц, диаграмм, рисунков, фотографий, карт, видео – вставок, звукового сопровождения; правильный выбор шрифтов, фона, других элементов дизайна слайда.
5. Объем и качество источников информации (не менее 2-х интернет – источников и не менее 2-х литературных источников).

Методические материалы по подготовке к опросу

Самостоятельная работа обучающихся включает подготовку к опросу на практических занятиях. Для этого обучающийся изучает лекции, основную и дополнительную литературу, публикации, информацию из Интернет-ресурсов.

Тема и вопросы к практическим занятиям, вопросы для самоконтроля содержатся в рабочей программе и доводятся до студентов заранее.

Для подготовки к опросу обучающемуся необходимо ознакомиться с материалом, посвященным теме практического занятия, в учебнике или другой рекомендованной

литературе, конспекте лекции, обратить внимание на усвоение основных понятий дисциплины, выявить неясные вопросы и подобрать дополнительную литературу для их освещения.

Критерии оценки опроса

«Отлично»:

- дан полный, развернутый ответ на поставленный вопрос;
- в ответе прослеживается четкая структура, логическая последовательность, отражающая сущность раскрываемых понятий, теорий, явлений;
- знание по предмету демонстрируется на фоне понимания его в системе данной науки и междисциплинарных связей;
- свободное владение терминологией;
- ответы на дополнительные вопросы четкие, краткие;

«Хорошо»:

- дан полный, развернутый ответ на поставленный вопрос, показано умение выделять существенные и несущественные признаки, причинно-следственные связи;
- ответ недостаточно логичен с единичными ошибками в частности, исправленные студентом с помощью преподавателя;
- единичные ошибки в терминологии;
- ответы на дополнительные вопросы правильные, недостаточно полные и четкие.

«Удовлетворительно»:

- ответ не полный, с ошибками в деталях, умение раскрыть значение обобщённых знаний не показано, речевое оформление требует поправок, коррекции;
- логика и последовательность изложения имеют нарушения, студент не способен самостоятельно выделить существенные и несущественные признаки и причинно-следственные связи;
- ошибки в раскрываемых понятиях, терминах;
- студент не ориентируется в теме, допускает серьезные ошибки;
- студент не может ответить на большую часть дополнительных вопросов.

«Неудовлетворительно»:

- ответ представляет собой разрозненные знания с существенными ошибками по вопросу;
- присутствуют фрагментарность, нелогичность изложения, студент не осознает связь обсуждаемого вопроса с другими объектами дисциплины, речь неграмотная;
- незнание терминологии;
- ответы на дополнительные вопросы неправильные.

Методические материалы по выполнению практического задания

При выполнении практического задания обучающийся придерживается следующего алгоритма:

1. Записать дату, тему и цель задания;
2. Ознакомиться с правилами и условия выполнения практического задания;
3. Повторить теоретические задания, необходимые для рациональной работы и других практических действий, используя конспекты лекций и рекомендованную литературу, представленную в программе;
4. Выполнить работу по предложенному алгоритму действий;
5. Обобщить результаты работы, сформулировать выводы / дать ответы на контрольные вопросы;

Работа должна быть выполнена грамотно, с соблюдением культуры изложения. При использовании данных из учебных, методических пособий и другой литературы, периодических изданий, Интернет-источников должны иметься ссылки на вышеперечисленные.

Критерии оценки практического задания:

«Отлично» – правильный ответ, дается четкое обоснование принятому решению; рассуждения четкие последовательные логические; используются ссылки на полученные при изучении дисциплины знания; правильно используются формулы, понятия, процедуры, имеющие прямое отношение к задаче для подтверждения принятого решения.

«Хорошо» – правильный ответ, дается обоснование принятому решению; но с не существенными ошибками, в рассуждениях отсутствует логическая последовательность; используются ссылки на полученные при изучении дисциплины знания, правильно используются формулы, понятия, процедуры, имеющие прямое отношение к задаче для подтверждения принятого решения.

«Удовлетворительно» – правильный ответ, допускаются грубые ошибки в обосновании принятого решения; рассуждения не последовательные сумбурные; используются ссылки на полученные при изучении дисциплины знания; используются формулы, процедуры, понятия, имеющие прямое значение для подтверждения принятого решения, однако, при обращении к ним допускаются серьезные ошибки, студент не может правильно ими воспользоваться.

«Неудовлетворительно, не зачтено» – ответ неверный, отсутствует обоснование принятому решению; студент демонстрирует полное непонимание сути вопроса.

Для оценки решения ситуационной задачи (аналитического задания):

Оценка «отлично» выставляется, если задача решена грамотно, ответы на вопросы сформулированы четко. Эталонный ответ полностью соответствует решению студента, которое хорошо обосновано теоретически.

Оценка «хорошо» выставляется, если задача решена, ответы на вопросы сформулированы не достаточно четко. Решение студента в целом соответствует эталонному ответу, но не достаточно хорошо обосновано теоретически.

Оценка «удовлетворительно» выставляется, если задача решена не полностью, ответы не содержат всех необходимых обоснований решения.

Оценка «неудовлетворительно» выставляется, если задача не решена или имеет грубые теоретические ошибки в ответе на поставленные вопросы.

Методические указания для подготовки к промежуточной аттестации.

Изучение учебных дисциплин (модулей) завершается зачетом/зачетом с оценкой или экзаменом. Подготовка к промежуточной аттестации способствует закреплению, углублению и обобщению знаний, получаемых, в процессе обучения, а также применению их к решению практических задач. Готовясь к экзамену, студент ликвидирует имеющиеся пробелы в знаниях, углубляет, систематизирует и упорядочивает свои знания. На зачете или экзамене студент демонстрирует то, что он освоил в процессе обучения по дисциплине (модулю).

Вначале следует просмотреть весь материал по дисциплине (модулю), отметить для себя трудные вопросы. Обязательно в них разобраться. В заключение еще раз целесообразно повторить основные положения, используя при этом листы опорных сигналов. Систематическая подготовка к занятиям в течение семестра позволит использовать время промежуточной аттестации для систематизации знаний.

3. МЕТОДИЧЕСКИЕ МАТЕРИАЛЫ, ОПРЕДЕЛЯЮЩИЕ ПРОЦЕДУРЫ ОЦЕНИВАНИЯ ЗНАНИЙ, УМЕНИЙ, НАВЫКОВ И (ИЛИ) ОПЫТА ДЕЯТЕЛЬНОСТИ, ХАРАКТЕРИЗУЮЩИХ ЭТАПЫ ФОРМИРОВАНИЯ КОМПЕТЕНЦИЙ

3.1. Организационные основы применения балльно-рейтинговой системы оценки успеваемости обучающихся по дисциплине (модулю)

Оценка качества освоения обучающимися дисциплины (модуля) реализуется в формате балльно-рейтинговой системы оценки успеваемости обучающихся (БРСО).

БРСО в ходе текущего контроля успеваемости и промежуточной аттестации осуществляется по 100-балльной шкале.

Академический рейтинг обучающегося по дисциплине (модулю) складывается из результатов:

– текущего контроля успеваемости (максимальный текущий рейтинг обучающегося 80 рейтинговых баллов);

– промежуточной аттестации (максимальный рубежный рейтинг обучающегося 20 рейтинговых баллов).

Условия оценки освоения обучающимся дисциплины (модуля) в формате БРСО доводятся преподавателем до сведения обучающихся на первом учебном занятии, а также размещены в свободном доступе в электронной информационно-образовательной среде Университета.

3.2. Проведение текущего контроля успеваемости обучающихся по дисциплине (модулю) в соответствии с балльно-рейтинговой системой оценки успеваемости обучающегося

В течение учебного семестра до промежуточной аттестации на основании утвержденной рабочей программы дисциплины (модуля) формируется текущий рейтинг обучающегося. Текущий рейтинг обучающегося складывается как сумма рейтинговых баллов, полученных им в течение учебного семестра по всем видам учебных занятий по учебной дисциплине.

В процессе текущего контроля оцениваются следующие действия обучающегося, направленные на освоение компетенций в рамках изучения учебной дисциплины:

– академическая активность (посещаемость учебных занятий, самостоятельное изучение содержания учебной дисциплины в электронной информационно-образовательной среде, соблюдение сроков сдачи практических заданий и текущих контрольных мероприятий и др.);

– выполнение и сдача текущих и итогового практических заданий (эссе, рефераты, творческие задания, кейс-задания, лабораторные работы, расчетные задания и др., активное участие в групповых интерактивных занятиях (дискуссии, WiKi-проекты и др.), защита проектов и др.);

– прохождение рубежей текущего контроля, включая соблюдение графика их прохождения в электронной информационно-образовательной среде.

Для планирования расчета текущего рейтинга обучающегося используются следующие пропорции:

Вид учебного действия	Максимальная рейтинговая оценка, баллов
академическая активность	10
практические задания	40
<i>из них: текущие практические задания</i>	20
<i>итоговое практическое задание</i>	20
рубежи текущего контроля	30
ИТОГО:	80

В течение учебного семестра по дисциплине (модулю) обучающимся должен быть накоплен текущий рейтинг не менее 52 рейтинговых баллов (65% от максимального значения текущего рейтинга).

Необходимыми условиями допуска обучающегося к промежуточной аттестации по дисциплине являются положительное прохождение обучающимся не менее 65% рубежей текущего контроля с накоплением не менее 65% максимального рейтингового балла за каждый рубеж текущего контроля и положительное выполнение итогового практического задания с накоплением не менее 65% максимального рейтингового балла, установленного за итоговое практическое задание.

Невыполнение вышеуказанных условий является текущей академической задолженностью, которая должна быть ликвидирована обучающимся до контрольного мероприятия промежуточной аттестации.

Сведения о наличии у обучающихся текущей академической задолженности, сроках и порядке добора рейтинговых баллов для её ликвидации доводятся до обучающихся педагогическим работником.

В случае не ликвидации текущей академической задолженности, педагогический работник обязан во время контрольного мероприятия промежуточной аттестации поставить обучающемуся 0 рейтинговых баллов. В этом случае ликвидация текущей академической задолженности возможна в периоды проведения повторной промежуточной аттестации.

3.3. Проведение промежуточной аттестации обучающихся по дисциплине (модулю) в соответствии с балльно-рейтинговой системой оценки успеваемости обучающегося

Промежуточная аттестация по дисциплине (модулю) проводится в соответствии с Положением о промежуточной аттестации обучающихся по основным профессиональным образовательным программам высшего образования – программ специалитета в Российском государственном социальном университете и Положением о балльно-рейтинговой системе оценки успеваемости обучающихся по основным профессиональным образовательным программам высшего образования - программам бакалавриата, программам специалитета, программам магистратуры в Российском государственном социальном университете.

На промежуточную аттестацию отводится 20 рейтинговых баллов.

Ответы обучающегося на контрольном мероприятии промежуточной аттестации оцениваются педагогическим работником по 20 - балльной шкале, а итоговая оценка по дисциплине (модулю) выставляется по пятибалльной системе для по системе зачтено/не зачтено для зачета.

Критерии выставления оценки определяются Положением о балльно-рейтинговой системе оценки успеваемости обучающихся по основным профессиональным образовательным программам высшего образования - программам бакалавриата, программам специалитета, программам магистратуры в Российском государственном социальном университете.

В процессе определения рубежного рейтинга обучающегося используется следующая шкала:

Рубежный рейтинг	Критерии оценки освоения обучающимся учебной дисциплины в ходе контрольных мероприятий промежуточной аттестации
19-20 рейтинговых баллов	обучающийся глубоко и прочно усвоил программный материал, исчерпывающе, последовательно, грамотно и логически стройно его излагает, тесно увязывает с задачами и будущей деятельностью, не затрудняется с ответом при видоизменении задания, свободно справляется с задачами и практическими заданиями, правильно обосновывает принятые решения, умеет самостоятельно обобщать и излагать материал, не допуская
16-18 рейтинговых баллов	обучающийся твердо знает программный материал, грамотно и по существу излагает его, не допуская существенных неточностей в ответе на вопрос, может правильно применять теоретические положения и владеет необходимыми умениями и навыками при выполнении практических
13-15 рейтинговых баллов	обучающийся освоил основной материал, но не знает отдельных деталей, допускает неточности, недостаточно правильные формулировки, нарушает последовательность в изложении программного материала и испытывает затруднения в выполнении практических заданий

1-12 рейтинговых баллов	обучающийся не знает значительной части программного материала, допускает существенные ошибки, с большими затруднениями выполняет практические задания
0 рейтинговых баллов	не аттестован

Если результат контроля успеваемости в рамках проведения контрольных мероприятий промежуточной аттестации (рубежный рейтинг обучающегося) неудовлетворительный (получено менее 13 рейтинговых баллов), то промежуточная аттестация по учебной дисциплине (модулю) невозможна даже при наличии высокого текущего рейтинга, полученного по итогам текущего контроля по учебной дисциплине (модулю).

**Приложение № 1 к методическим материалам
по дисциплине (модулю). Конспекты
практических (семинарских) занятий по
дисциплине (модулю)**

КОНСПЕКТЫ ПРАКТИЧЕСКИХ ЗАНЯТИЙ ПО ДИСЦИПЛИНЕ (МОДУЛЮ)

РАЗДЕЛ 2. ВОЛЕЙБОЛ

УРОК № 1.

1. ВОЛЕЙБОЛ.

2. Тема практического занятия:

Индивидуальные технические действия.

3. Цели занятия: освоить технику нападающего удара через сетку, обучение техники верхней передачи мяча в прыжке

4. Структура практического занятия

№ п/п	Содержание (кратко)	Методы и средства обучения
1	освоить технику нападающего удара через сетку с 3 шагов с разбега., технику верхней передачи мяча в прыжке, воспитать групповые взаимодействия и взаимопомощь внутри коллектива.	объяснительно-наглядный (репродуктивный) (беседа, разбор), выполнение упражнений.

5. Содержание практического (семинарского) занятия и взаимодействие с аудиторией.

Введение.

№ п/п	Содержание	Дозировка (количество раз, минуты, секунды)	ОМУ (общие методические указания)
Подготовительная часть – 25 мин			
1	Построение. Приветствие	3 мин	«Группа в одну шеренгу становись!» «Равняйся!» «Смирно!» «Здравствуйте!» «Вольно!» Сообщение темы урока; «По порядку рассчитайсь!»
2	Ходьба по залу с заданиями на осанку: а) на носках руки вверх б) на пятках, руки в стороны в) ходьба в полуприседе, руки на пояс г) ходьба в полном приседе, руки на колени	0,5 круга 0,5 круга 0,5 круга 0,5 круга	«Ладони внутрь, живот втянут! Туловище прямо! Таз вперед!» «Туловище прямо, смотреть вперед! Руки в локтях не сгибать!» «Таз вперед! Спина прямая! Взгляд вперед!» «Выполнять перекат с пятки на носок, колени не отводить в стороны!»
3	Бег	7 мин	«Бегом – марш!» «Темп средний!»

4	Выпрыгивание у сетки (блок)	10 мин	«Прыжок через шаг!»
5	Восстановление дыхания	1 мин	«Вдох-руки через стороны вверх, выдох- вниз»
6 1	ОРУ с мячом: И. п. – стойка ноги врозь, мяч вперед 1-наклон головы вправо, поворот предплечья 2-и. п. 3-наклон головы влево 4-и. п.	8-10 раз	«Темп медленный, движения не резкие, спина прямая!» «Поворот предплечья выполняется в ту сторону, куда наклоняется голова!»
2	И. п. – стойка ноги врозь, мяч перед грудью 1-3 перебрасывание из правой в левую 4-и. п.	8-10 раз	«Темп быстрый, спина прямая, пальцы напряжены!»
3	И. п. – стойка ноги врозь, мяч внизу 1-мяч перед грудью 2-мяч вверх 3-мяч за голову 4-и.п	8-10 раз	«Локти у туловища!» «Руки прямые!»
4	И. п. – стойка ноги врозь, мяч внизу 1-круг правой рукой, левая внизу с мячом 2-и. п. 3-4 тоже с левой	8-10 раз	«Руки прямые, смотреть вперед!»
5	И. п. – широкая стойка, мяч перед грудью 1- наклон вправо, мяч вверх 2- и. п 3-4 тоже влево	8-10 раз	«Амплитуда движений полная, наклон выполняется с касанием пола!»
6	И. п. – широкая стойка, мяч за голову 1-наклон к правой 2-и. п. 3-4-то же к левой	8-10 раз	«Ноги широко расставлены, при наклоне спина прямая!»
7	И. п. – стойка ноги врозь, мяч перед грудью 1-выпад на правую ногу, поворот вправо 2-и.п 3-4-тоже влево	8-10 раз	«Спина прямая, угол между бедром и голенью 90°»
8	И. п. – узкая стойка, мяч вверх 1-2- правая на носок 3-4- левая на носок	8-10 раз	«Тянуть носок от себя»
9	И. п. – стойка ноги врозь, мяч вперед 1- прыжком ноги в стороны, бросок в пол 2-и. п. 3-4 тоже	8-10 раз	«Спина прямая, при броске кисти и пальцы напряжены!»
10	И. п. – узкая стойка, мяч вверх 1- 2 прыжки на правой ноге 3-4 тоже на левой	8-10 раз	«Мяч над головой, руки прямые!»
Основная часть 40 мин			
1	Прямой нападающий удар	15 мин	Через сетку с 3 шагов разбега, с собственного подбрасывания мяча
2	Прямой нападающий удар	10 мин	Через сетку из зоны 2,4 номера
3	Игра в волейбол	15 мин	С групповыми действиями в нападении и защите
Заключительная часть – 15 мин			
1	Построение.	5 мин	«В одну шеренгу становись!»
2	Подведение итогов. Уход из спортивного зала.	5 мин 5 мин	«Какая была тема урока?» «Что понравилось, что не понравилось?»

УРОК № 2.

1. Тема практического занятия: ВОЛЕЙБОЛ.

Индивидуальные технические действия.

2. Цели занятия: освоить технику приёма передачи и подачи мяча

3. Структура практического занятия

№ п/п	Содержание (кратко)	Методы и средства обучения
1	освоить технику приёма передачи и подачи мяча, прививать обучающихся к регулярным занятиям волейболом, укреплять мышцы ног, развивать ориентировку в пространстве.	объяснительно-наглядный (репродуктивный) (беседа, разбор), выполнение упражнений.

5. Содержание практического (семинарского) занятия и взаимодействие с аудиторией.

Введение.

№ п/п	Содержание	Дозировка	ОМУ
Подготовительная часть – 15 мин			
1	Построение. Приветствие	5 мин	«Группа в одну шеренгу становись!» «Равняйся!» «Смирно!» «Здравствуйте!» Сообщение темы урока; «По порядку рассчитайсь!»
2	Ходьба по залу с заданиями на осанку: а) на носках руки вверх б) на пятках руки в стороны в) перекат с пятки на носок, руки перед грудью	0,5 круга 0,5 круга 0,5 круга	«Ладони внутрь, живот втянут! Туловище прямо! Таз вперед!» «Туловище прямо, смотреть вперед! Руки в локтях не сгибать!» «Спина прямая, взгляд вперед, локти на уровне плеч!»
5	Бег	7 мин	«Бегом – марш!» «Темп средний!»
6	Восстановление дыхания	1 мин	«Вдох-руки через стороны вверх, выдох-вниз»
7	Комбинации из разученных перемещений: 1 приставными шагами правым боком	3 мин 6 конусов	«В стойке волейболиста, рукой касаться конуса!»
2	приставными шагами правым боком	6 конусов	«В стойке волейболиста, рукой касаться конуса!»
3	приставными шагами два правым боком, два левым	6 конусов	«Выполнять в стойке волейболиста, руки активно работают, поворот выполнять полностью!»
4	спиной вперед	6 конусов	«Смотреть через левое плечо!»
5	ускорение	6 конусов	«Ускорение от конуса до конуса!»
Основная часть – 40 мин			
1	Варианты прыжков через скамейку.	5 мин	- на двух ногах (справа, слева) - на двух ногах (2 справа, 2 слева) - на правой ноге (справа, слева) - на левой ноге (справа, слева)

2	Верхняя передача мяча.	5 мин	Во встречных колоннах через сетку.
3	Нижняя передача мяча.	5 мин	Во встречных колоннах через сетку.
4	Прием мяча снизу	5 мин.	Во встречных колоннах через сетку.
5	Прием мяча сверху	5 мин	Во встречных колоннах через сетку.
6	Игра в волейбол.	15 мин	Двухсторонняя игра.
Заключительная часть – 20 мин			
1	Построение.	5 мин	«В одну шеренгу становись!»
2	Игра на внимание «Группа, смирно».	10 мин.	«Какая была тема урока?» «Что понравилось, что не понравилось?»
3	Подведение итогов.	5 мин	

Требования к выполнению практического задания:

Во время проведения учебных занятий по дисциплине, студентам необходимо соблюдать технику безопасности, четко слушать команды преподавателя, не отвлекаться, спортивный инвентарь (мяч, скакалки, конусы) получать только с разрешения педагога, выполнять упражнения, показанные преподавателем, в случае неправильной техники исполнения двигательного действия рекомендуется разбор ошибок на текущем занятии.

ЛИСТ РЕГИСТРАЦИИ ИЗМЕНЕНИЙ

№ п/п	Содержание изменения	Реквизиты документа об утверждении изменения	Дата введения изменения
1.	Утверждена и введена в действие решением кафедры физической культуры, спорта и здорового образа жизни на основании Федерального государственного образовательного стандарта бакалавриата по направлению подготовки <i>49.03.01 Физическая культура</i> , утвержденного приказом Министерства образования и науки Российской Федерации от 19.09.2017г № 940	Протокол заседания кафедры физической культуры, спорта и здорового образа жизни № 7 от «06» марта 2023 года	____.____.____



**Министерство науки и высшего образования Российской Федерации
Федеральное государственное бюджетное образовательное учреждение
высшего образования
«Российский государственный социальный университет»**

УТВЕРЖДАЮ

Декан факультета юриспруденции и
правового регулирования

_____ Левшиц Д.Ю.

«21» марта 2023 года

**МЕТОДИЧЕСКИЕ МАТЕРИАЛЫ ПО ДИСЦИПЛИНЕ (МОДУЛЮ)
«ПРАВОВЕДЕНИЕ»**

**Направление подготовки (специальность)
09.03.01 «Информатика и вычислительная техника»**

**Направленность (специализация)
«Цифровые технологии и искусственный интеллект»**

**ОБРАЗОВАТЕЛЬНАЯ ПРОГРАММА ВЫСШЕГО ОБРАЗОВАНИЯ - ПРОГРАММА
БАКАЛАВРИАТА**

**Форма обучения
Очная**

Москва, 2023 г.

Методические материалы по дисциплине (модулю) «Правоведение» разработаны на основании федерального государственного образовательного стандарта высшего образования – бакалавриата по направлению подготовки 09.03.01 «Информатика и вычислительная техника», утвержденного приказом Министерства образования и науки Российской Федерации от . . . г. № , учебного плана по основной профессиональной образовательной программе высшего образования - программе бакалавриата по направлению подготовки 09.03.01 «Информатика и вычислительная техника» (далее – «ОПОП»).

Методические материалы по дисциплине (модулю) разработаны рабочей группой в составе: канд. юр. наук Митячкиной Е.С., канд. юр. наук, доцентом Фастовой М.А.

Методические материалы по дисциплине (модулю) обсуждены и утверждены на заседании факультета юриспруденции и правового регулирования.

Протокол № 7 от «21» марта 2023 г.

Декан факультета юриспруденции и
правового регулирования
канд. юр. наук



Д.Ю. Левшиц

(подпись)

Методические материалы по дисциплине (модулю) рекомендованы к утверждению представителями организаций-работодателей:

Некоммерческой организации «Фонд
содействия развитию правовых
технологий XXI века», Вице-президент



Р.М. Джавахян

(подпись)

Центр реабилитации
инвалидов детства «Наш Солнечный
Мир», директор



И.Л. Бурова

(подпись)

Методические материалы по дисциплине (модулю) рецензированы и рекомендованы к утверждению:

Д-р юр. наук, профессор кафедры
административного и финансового права
Российского университета дружбы
народов



А.А. Мамедов

(подпись)

СОДЕРЖАНИЕ

1. МЕТОДИЧЕСКИЕ МАТЕРИАЛЫ К ЛЕКЦИОННЫМ И ПРАКТИЧЕСКИМ ЗАНЯТИЯМ.....	4
1.1. Методические материалы к проведению лекционных занятий по дисциплине (модулю).....	4
1.2. Методические материалы по подготовке к практическим занятиям по дисциплине (модулю).....	8
2. МЕТОДИЧЕСКИЕ РЕКОМЕНДАЦИИ ДЛЯ ОБУЧАЮЩИХСЯ ПО ОСВОЕНИЮ ДИСЦИПЛИНЫ (МОДУЛЯ) И САМОСТОЯТЕЛЬНОЙ РАБОТЕ.....	15
3. МЕТОДИЧЕСКИЕ МАТЕРИАЛЫ, ОПРЕДЕЛЯЮЩИЕ ПРОЦЕДУРЫ ОЦЕНИВАНИЯ ЗНАНИЙ, УМЕНИЙ, НАВЫКОВ И (ИЛИ) ОПЫТА ДЕЯТЕЛЬНОСТИ, ХАРАКТЕРИЗУЮЩИХ ЭТАПЫ ФОРМИРОВАНИЯ КОМПЕТЕНЦИЙ.....	24
3.1. Организационные основы применения балльно-рейтинговой системы оценки успеваемости обучающихся по дисциплине (модулю).....	24
3.2. Проведение текущего контроля успеваемости обучающихся по дисциплине (модулю) в соответствии с балльно-рейтинговой системой оценки успеваемости обучающегося.....	25
3.3. Проведение промежуточной аттестации обучающихся по дисциплине (модулю) в соответствии с балльно-рейтинговой системой оценки успеваемости обучающегося.....	26
ЛИСТ РЕГИСТРАЦИИ ИЗМЕНЕНИЙ.....	27

1. МЕТОДИЧЕСКИЕ МАТЕРИАЛЫ К ЛЕКЦИОННЫМ И ПРАКТИЧЕСКИМ ЗАНЯТИЯМ

1.1. Методические материалы к проведению лекционных занятий по дисциплине (модулю)

Лекция - один из методов обучения, одна из основных системообразующих форм организации учебного процесса в вузе. Лекционное занятие представляет собой систематическое, последовательное, монологическое изложение педагогическим работником учебного материала, как правило, теоретического характера. Такое занятие представляет собой элемент технологии представления учебного материала путем логически стройного, систематически последовательного и ясного изложения.

Цель лекции – организация целенаправленной познавательной деятельности обучающихся по овладению программным материалом дисциплины (модуля). Чтение курса лекций позволяет дать связанное, последовательное изложение материала в соответствии с новейшими данными науки, сообщить слушателям основное содержание предмета в целостном, систематизированном виде. В ряде случаев лекция выполняет функцию основного источника информации: при отсутствии учебников и учебных пособий, чаще по новым курсам; в случае, когда новые научные данные по той или иной теме не нашли отражения в учебниках; отдельные разделы и темы очень сложны для самостоятельного изучения. В таких случаях только лектор может методически помочь обучающимся в освоении сложного материала.

Возможные формы проведения лекций:

- Вводная лекция – один из наиболее важных и трудных видов лекции при чтении систематических курсов. От успеха этой лекции во многом зависит успех усвоения всего курса. Она может содержать: определение дисциплины (модуля); краткую историческую справку о дисциплине (модуле); цели и задачи дисциплины (модуля), ее роль в общей системе обучения и связь со смежными дисциплинами (модулями); основные проблемы (понятия и определения) данной науки; основную и дополнительную учебную литературу; особенности самостоятельной работы обучающихся над дисциплиной (модулем) и формы участия в научно-исследовательской работе; отчетность по курсу.

- Информационная лекция ориентирована на изложение и объяснение обучающимся научной информации, подлежащей осмыслению и запоминанию. Это самый традиционный тип лекций в практике высшей школы.

- Заключительная лекция предназначена для обобщения полученных знаний и раскрытия перспектив дальнейшего развития данной науки.

- Обзорная лекция – это систематизация научных знаний на высоком уровне, допускающая большое число ассоциативных связей в процессе осмысления информации, излагаемой при раскрытии внутрисубъектной и межпредметной связей, исключая детализацию и конкретизацию. Как правило, стержень излагаемых теоретических положений составляет научно-понятийная и концептуальная основа всего курса или крупных его разделов.

- Лекция-беседа - непосредственный контакт педагогического работника с аудиторией - диалог. По ходу лекции педагогический работник задает вопросы для выяснения мнений и уровня осведомленности обучающихся по рассматриваемой проблеме.

- Лекция-дискуссия - свободный обмен мнениями в ходе изложения лекционного материала. Педагогический работник активизирует участие в обсуждении отдельными вопросами, сопоставляет между собой различные мнения и тем самым развивает дискуссию, стремясь направить ее в нужное русло.

- Лекция с применением обратной связи включает в себе то, что в начале и конце каждого раздела лекции задаются вопросы. Первый - для того, чтобы узнать, насколько обучающиеся ориентируются в излагаемом материале, вопрос в конце раздела предназначен для выяснения степени усвоения только что изложенного материала. При

неудовлетворительных результатах контрольного опроса педагогический работник возвращается к уже прочитанному разделу, изменив при этом методику подачи материала.

- Проблемная лекция опирается на логику последовательно моделируемых проблемных ситуаций путем постановки проблемных вопросов или предъявления проблемных задач. Проблемный вопрос - это диалектическое противоречие, требующее для своего решения размышления, сравнения, поиска, приобретения и применения новых знаний. Проблемная задача содержит дополнительную вводную информацию и при необходимости некоторые ориентиры поиска ее решения.

- Программированная лекция - консультация – педагогический работник сам составляет и предлагает обучающимся вопросы. На подготовленные вопросы педагогический работник сначала просит ответить обучающихся, а затем проводит анализ и обсуждение неправильных ответов. В лекциях можно использовать наглядные материалы, а также подготовить презентацию. Что касается презентации, то в качестве визуальной поддержки ее можно органично интегрировать во все вышеупомянутые лекции. В то же время лекцию-презентацию возможно выделить и в качестве самостоятельной формы. Лекция-презентация должна отражать суть основных и (или) проблемных вопросов лекции, на которые особо следует обратить внимание обучающихся. В условиях применения активного метода проведения занятий презентация представляется весьма удачным способом донесения информации до слушателей. Единственное, на что следует обратить внимание при подготовке слайдов, - это их оформление и текст. Слайд не должен быть перегружен картинками и лишней информацией, которая будет отвлекать от основного аспекта того или иного вопроса лекции. Во время лекции можно задавать вопросы аудитории в отношении того или иного слайда, тем самым еще больше вовлекая обучающихся в проблематику.

Краткое содержание лекционных занятий

Наименование разделов и тем	Содержание учебного материала
РАЗДЕЛ 1. Теория государства и права	
Тема 1.1. Государство как политико-правовая форма существования общественных отношений	Теории происхождения государства. Возникновение государства. Понятие государства, его признаки, сущность. Функции государства: понятие, классификация. Форма государства. Понятие, признаки, структура. Форма правления: понятие и виды. Форма государственного устройства: понятие и виды. Форма политического (государственного) режима: понятие и виды. Форма российского государства. Понятие механизма государства. Принципы организации и деятельности механизма государства. Структура механизма государства на примере РФ. Правовое государство, его

<p>Тема 1.2. Право в системе нормативного регулирования</p>	<p>принципы.</p> <p>Сущность права, его признаки, функции, принципы. Типология права. Система права Российской Федерации. Система законодательства Российской Федерации. Международное право, как особая система права. Международное право в области прав человека, механизмы защиты прав человека. Нормы права в системе социальных норм. Понятие, виды и способы изложения норм права. Формы права. Нормативно-правовые акты: понятие и виды. Действие нормативно-правовых актов во времени, в пространстве и по кругу лиц. Правовые отношения в обществе: понятие правоотношения, его структура. Законность и правопорядок. Правонарушение и юридическая ответственность. Виды юридической ответственности.</p>
<p>РАЗДЕЛ 2. Отраслевое законодательство РФ</p>	
<p>Тема 2.1. Основы конституционного права РФ</p>	<p>Понятие конституционного права, его предмет, метод, принципы, субъекты и источники. Понятие, виды, особенности норм конституционного права. Конституция РФ: понятие, сущность, характеристика. Понятие конституционно-правового статуса личности. Конституционные права и обязанности человека и гражданина РФ, их краткая характеристика и классификация. Порядок пересмотра Конституции РФ. Гражданство РФ: понятие и принципы. Порядок приобретения и прекращения гражданства РФ.</p>
<p>Тема 2.2. Основные положения административного права РФ</p>	<p>Понятие, предмет, источники, субъекты и принципы административного права РФ.</p>

	<p>Система административного права РФ. Особенности административно-правовых отношений. Государственная служба. Понятие административной ответственности и виды административных наказаний.</p>
<p>Тема 2.3. Основные положения уголовного права РФ. Уголовный кодекс РФ о терроризме, экстремизме, коррупционных преступлениях</p>	<p>Понятие, источники, принципы уголовного права РФ. Система уголовного права. Понятие, признаки и категории преступлений, предусмотренных УК РФ. Состав преступления. Соучастие. Виды соучастников. Обстоятельства, исключающие преступность деяния. Уголовный кодекс РФ о терроризме, экстремизме, коррупционных преступлениях.</p>
<p>Тема 2.4. Основные положения гражданского права РФ</p>	<p>Понятие, предмет, метод и источники гражданского права РФ. Понятие и структура гражданского правоотношения. Гражданско – правовые сделки, их формы, виды и действительность. Право собственности: понятие и содержание. Приобретение и прекращение права собственности. Виды права собственности. Защита права собственности. Понятие, виды и субъекты обязательств. Исполнение обязательств. Защита прав потребителей. Понятие, предмет, источники, субъекты авторского права; основные понятия. Личные неимущественные авторские права. Объекты авторского права.</p>
<p>Тема 2.5. Основные положения семейного права РФ. Наследственное право РФ</p>	<p>Понятие, предмет, источники семейного права. Порядок заключения и прекращения брака. Личные неимущественные и имущественные права и обязанности супругов. Права и обязанности родителей и детей. Алиментные обязательства</p>

	<p>членов семьи. Понятие наследования. Открытие наследства. Виды наследования. Наследование по завещанию. Правила составления завещания. Закрытое завещание. Наследование по закону. Наследники первой, второй и т.д. очереди. Принятие и отказ от наследства. Недостойные наследники.</p>
<p>Тема 2.6. Основные положения трудового права РФ</p>	<p>Понятие, предмет, метод, принципы, источники и функции трудового права РФ. Трудовые отношения. Коллективные трудовые договоры. Трудовые договоры. Порядок заключения и расторжения. Правовое регулирование существенных условий труда. Дисциплина труда.</p>

1.2. Методические материалы по подготовке к практическим занятиям по дисциплине (модулю)

Практические (семинарские) занятия - одна из форм учебного занятия, направленная на развитие самостоятельности обучающихся и приобретение умений и навыков. Данные учебные занятия углубляют, расширяют, детализируют полученные ранее знания. Практическое занятие предполагает выполнение обучающимися по заданию и под руководством преподавателей одной или нескольких практических работ.

Цель практических занятий и семинаров состоит в развитии познавательных способностей, самостоятельности мышления и творческой активности обучающихся; углублении, расширении, детализировании знаний, полученных на лекции в обобщенной форме, и содействии выработке навыков профессиональной деятельности. В отдельных случаях на практических занятиях и семинарах руководителем занятия сообщаются дополнительные знания.

Для достижения поставленных целей и решения требуемого перечня задач практические занятия и семинары проводятся традиционными технологиями или с использованием активных и интерактивных образовательных технологий.

Возможные формы проведения практических (семинарских) занятий:

- Деловая игра - это метод группового обучения совместной деятельности в процессе решения общих задач в условиях максимально возможного приближения к реальным проблемным ситуациям. Имитационные игры - на занятиях имитируется деятельность какой-либо организации, предприятия или его подразделения. Имитироваться могут события, конкретная деятельность людей (деловое совещание, обсуждение плана) и обстановка, условия, в которых происходит событие или осуществляется деятельность (кабинет начальника цеха, зал заседаний). Исполнение ролей (ролевые игры) - в этих играх отрабатывается тактика поведения, действий, выполнение функций и обязанностей конкретного лица. Для проведения игр с исполнением роли разрабатывается модель-пьеса ситуации, между студентами распределяются роли с «обязательным содержанием», характеризующиеся различными интересами; в процессе их взаимодействия должно быть найдено компромиссное решение. «Деловой театр» (метод инсценировки) - в нем

разыгрывается какая-либо ситуация, поведение человека в этой обстановке, обучающийся должен вжиться в образ определенного лица, понять его действия, оценить обстановку и найти правильную линию поведения. Основная задача метода инсценировки - научить ориентироваться в различных обстоятельствах, давать объективную оценку своему поведению, учитывать возможности других людей, влиять на их интересы, потребности и деятельность, не прибегая к формальным атрибутам власти, к приказу.

- Игровое проектирование - является практическим занятием или циклом занятий, суть которых состоит в разработке инженерного, конструкторского, технологического и других видов проектов в игровых условиях, максимально воссоздающих реальность. Этот метод отличается высокой степенью сочетания индивидуальной и совместной работы обучающихся.

- Познавательные-дидактические игры не относятся к деловым играм. Они предполагают лишь включение изучаемого материала в необычный игровой контекст и иногда содержат лишь элементы ролевых игр. Такие игры могут проводиться в виде копирования научных, культурных, социальных явлений (конкурс знатоков, «Поле чудес», КВН и т.д.) и в виде предметно-содержательных моделей, (например, игры-путешествия, когда надо разработать рациональный маршрут, пользуясь различными картами).

- Анализ конкретных ситуаций. Конкретная ситуация – это любое событие, которое содержит в себе противоречие или вступает в противоречие с окружающей средой. Ситуации могут нести в себе как позитивный, так и отрицательный опыт. Все ситуации делятся на простые, критические и экстремальные.

- Кейс-метод (от английского case – случай, ситуация) – усовершенствованный метод анализа конкретных ситуаций, метод активного проблемно-ситуационного анализа, основанный на обучении путем решения конкретных задач – ситуаций (решение кейсов). Непосредственная цель метода case-study - обучающиеся должны проанализировать ситуацию, разобраться в сути проблем, предложить возможные решения и выбрать лучшее из них. Кейсы делятся на практические (отражающие реальные жизненные ситуации), обучающие (искусственно созданные, содержащие значительные элементы условности при отражении в нем жизни) и исследовательские (ориентированные на проведение исследовательской деятельности посредством применения метода моделирования). Метод конкретных ситуаций (метод case-study) относится к неигровым имитационным активным методам обучения.

- Тренинг (англ. training от train — обучать, воспитывать) – метод активного обучения, направленный на развитие знаний, умений и навыков и социальных установок. Тренинг – форма интерактивного обучения, целью которого является развитие компетентности межличностного и профессионального поведения в общении. Достоинство тренинга заключается в том, что он обеспечивает активное вовлечение всех участников в процесс обучения. Можно выделить основные типы тренингов по критерию направленности воздействия и изменений – навыковый, психотерапевтический, социально-психологический, бизнес-тренинг.

- Метод Сократа (Майевтика) – метод вопросов, предполагающих критическое отношение к догматическим утверждениям, называется еще как метод «сократовской иронии». Это умение извлекать скрытое в человеке знание с помощью искусных наводящих вопросов, подразумевающего короткий, простой и заранее предсказуемый ответ.

- Интерактивная лекция – выступление ведущего обучающего перед большой аудиторией с применением следующих активных форм обучения: дискуссия, беседа, демонстрация слайдов или учебных фильмов, мозговой штурм.

- Групповая, научная дискуссия, диспут. Дискуссия — это целенаправленное обсуждение конкретного вопроса, сопровождающееся обменом мнениями, идеями между двумя и более лицами. Задача дискуссии - обнаружить различия в понимании вопроса и в споре установить истину. Дискуссии могут быть свободными и управляемыми. К технике управляемой дискуссии относятся: четкое определение цели, прогнозирование реакции оппонентов, планирование своего поведения, ограничение времени на выступления и их

заданная очередность. Разновидностью свободной дискуссии является форум, где каждому желающему дается неограниченное время на выступление, при условии, что его выступление вызывает интерес аудитории. Каждый конкретный форум имеет свою тематику — достаточно широкую, чтобы в её пределах можно было вести многоплановое обсуждение.

- Дебаты – это чётко структурированный и специально организованный публичный обмен мыслями между двумя сторонами по актуальным темам. Это разновидность публичной дискуссии участников дебатов, направляющая на переубеждение в своей правоте третьей стороны, а не друг друга. Поэтому вербальные и невербальные средства, которые используются участниками дебатов, имеют целью получения определённого результата — сформировать у слушателей положительное впечатление от собственной позиции.

- Метод работы в малых группах. Групповое обсуждение кого-либо вопроса направлено на достижение лучшего взаимопонимания и нахождения истины. Групповое обсуждение способствует лучшему усвоению изучаемого материала. Оптимальное количество участников - 5-7 человек. Перед обучающимися ставится проблема, выделяется определенное время, в течение которого они должны подготовить аргументированный обдуманный ответ. Педагогический работник может устанавливать правила проведения группового обсуждения – задавать определенные рамки обсуждения, ввести алгоритм выработки общего мнения, назначить лидера и др.

- Круглый стол - общество, собрание в рамках более крупного мероприятия (съезда, симпозиума, конференции). Мероприятие, как правило, на которое приглашаются эксперты и специалисты из разных сфер деятельности для обсуждения актуальных вопросов. Данная модель обсуждения, основываясь на соглашениях, в качестве итогов даёт результаты, которые, в свою очередь, являются новыми соглашениями.

- Коллоквиум - (лат. colloquium — разговор, беседа) - одна из форм учебных занятий в системе образования, имеющая целью выяснение и повышение знаний обучающихся. На коллоквиумах обсуждаются: отдельные части, разделы, темы, вопросы изучаемого курса (обычно не включаемые в тематику семинарских и других практических учебных занятий), рефераты, проекты и др. работы обучающихся. Это научные собрания, на которых заслушиваются и обсуждаются доклады. Коллоквиум – это и форма контроля, массового опроса, позволяющая преподавателю в сравнительно небольшой срок выяснить уровень знаний студентов по данной теме дисциплины. Коллоквиум проходит обычно в форме дискуссии, в ходе которой обучающимся предоставляется возможность высказать свою точку зрения на рассматриваемую проблему, учиться обосновывать и защищать ее. Аргументируя и отстаивая свое мнение, обучающийся в то же время демонстрирует, насколько глубоко и осознанно он усвоил изученный материал.

- Метод «мозговой штурм» (мозговой штурм, мозговая атака, англ. brainstorming) — оперативный метод решения проблемы на основе стимулирования творческой активности, при котором участникам обсуждения предлагают высказывать как можно большее количество вариантов решения, в том числе самых фантастических. Затем из общего числа высказанных идей отбирают наиболее удачные, которые могут быть использованы на практике. Является методом экспертного оценивания.

- Метод проектов - это способ достижения дидактической цели через детальную разработку проблемы (технология), которая должна завершиться вполне реальным, осязаемым практическим результатом, оформленным тем или иным образом; это совокупность приёмов, действий обучающихся в их определённой последовательности для достижения поставленной задачи – решения проблемы, лично значимой для учащихся и оформленной в виде некоего конечного продукта. Основное предназначение метода проектов состоит в предоставлении учащимся возможности самостоятельного приобретения знаний в процессе решения практических задач или проблем, требующего интеграции знаний из различных предметных областей.

- Брифинг - (англ. briefing от англ. brief – короткий, недолгий) – краткая пресс-конференция, посвященная одному вопросу. Основное отличие: отсутствует презентационная часть. То есть практически сразу идут ответы на вопросы журналистов.

- Метод портфолио (итал. portfolio — 'портфель, англ. - папка для документов) - современная образовательная технология, в основе которой используется метод аутентичного оценивания результатов образовательной и профессиональной деятельности. Портфолио как подборка сертифицированных достижений, наиболее значимых работ и отзывов на них.

Вопросы для самоподготовки к практическим (семинарским) занятиям по разделам (темам) дисциплины (модуля)

РАЗДЕЛ 1. Теория государства и права

Вопросы для самостоятельной работы к Разделу I

1. Теории происхождения государства.
2. Понятие и сущность государства, его признаки и функции.
3. Механизм государства, его органы и их характеристика (на примере РФ).
4. Форма государства.
5. Правовое государство.
6. Сущность права, его признаки, функции. Принципы права.
7. Норма права в системе социальных норм. Их виды и способы изложения.
8. Формы права.
9. Действие нормативно-правовых актов во времени, в пространстве и по кругу лиц.
10. Понятие и структурные элементы системы права. Система законодательства. Основные правовые системы современности.
11. Международное право, как особая система права.
12. Правовые отношения в обществе: понятия, структура, содержание.
13. Законность и правопорядок.
14. Правонарушение и юридическая ответственность. Виды правонарушений и юридической ответственности.

Перечень тем рефератов/ эссе к Разделу I:

1. Регулятивная функция государства и права.
2. Соотношение экономики, государства и права.
3. Основные внешние функции современного российского государства.
4. Проблемы реализации принципов правового государства в РФ и пути их решения.
5. Актуальные вопросы формирования и функционирования гражданского общества в РФ.
6. Соотношение права и морали.
7. Действие нормативно-правовых актов во времени, в пространстве и по кругу лиц.
8. Значение законности и правопорядка в современном обществе;
9. Государственный суверенитет и права человека.
10. Особенности конституционно-правового статуса иностранных граждан в РФ.
11. Особенности и проблемы российской формы правления.
12. Право на жизнь. Смертная казнь. Эвтаназия.
13. Регулятивная функция государства и права.
14. Соотношение экономики, государства и права.
15. Основные внешние функции современного российского государства.
16. Проблемы реализации принципов правового государства в РФ и пути их решения.
17. Актуальные вопросы формирования и функционирования гражданского общества в РФ.
18. Соотношение права и морали.
19. Действие нормативно-правовых актов во времени, в пространстве и по кругу лиц.

20. Значение законности и правопорядка в современном обществе;
21. Государственный суверенитет и права человека.
22. Особенности конституционно-правового статуса иностранных граждан в РФ.
23. Особенности и проблемы российской формы правления.
24. Право на жизнь. Смертная казнь. Эвтаназия.

Кейс-задания к Разделу I

1. Кейс. Римские юристы утверждали: «Закон смотрит вперед, но не смотрит назад». Какое правило действия правовых норм во времени закреплено в этой фразе? Объясните это правило.
2. Кейс. При изучении системы права студентам было предложено привести в качестве примера институт права. Горлов назвал Государственную юридическую академию, Никитин – авторское право, Макаров – гражданско-процессуальное право. Кто из них прав?
3. Кейс. Римские юристы утверждали: «Действие не делает невиновными, если не виновен разум». О каком признаке правонарушения идет речь в этом высказывании? Раскройте этот признак.

Литература для самостоятельного изучения к Разделу I.

1. Правоведение : учебник и практикум для вузов / А. П. Анисимов, А. Я. Рыженков, А. Ю. Осетрова, О. В. Попова ; под редакцией А. Я. Рыженкова. — 6-е изд., перераб. и доп. — Москва : Издательство Юрайт, 2023. — 344 с. — (Высшее образование). — ISBN 978-5-534-16130-4. — Текст : электронный // Образовательная платформа Юрайт [сайт]. — URL: <https://urait.ru/bcode/530507>;
2. Братко, Т. Д. Правоведение. Практикум : учебное пособие для вузов / Т. Д. Братко. — Москва : Издательство Юрайт, 2023. — 85 с. — (Высшее образование). — ISBN 978-5-534-14832-9. — Текст : электронный // Образовательная платформа Юрайт [сайт]. — URL: <https://urait.ru/bcode/520288>;
3. Бялт, В. С. Правоведение : учебное пособие для вузов / В. С. Бялт. — 3-е изд., испр. и доп. — Москва : Издательство Юрайт, 2023. — 303 с. — (Высшее образование). — ISBN 978-5-534-15943-1. — Текст : электронный // Образовательная платформа Юрайт [сайт]. — URL: <https://urait.ru/bcode/510312>;
4. Волков, А. М. Правоведение : учебник для вузов / А. М. Волков, Е. А. Лютягина. — 2-е изд. — Москва : Издательство Юрайт, 2023. — 345 с. — (Высшее образование). — ISBN 978-5-534-15665-2. — Текст : электронный // Образовательная платформа Юрайт [сайт]. — URL: <https://urait.ru/bcode/516980>.

РАЗДЕЛ 2. Отраслевое законодательство РФ

Вопросы для самостоятельной работы к Разделу II

1. Понятие конституционного права, его предмет, метод, принципы, субъекты и источники.
2. Особенности норм конституционного права.
3. Характеристика Конституции РФ.
4. Конституционно-правовой статус личности.
5. Правовые основы гражданства РФ. Понятие и принципы российского гражданства; порядок его приобретения и прекращения.
6. Понятие, предмет, принципы, субъекты, источники и система административного права РФ.
7. Характеристика административных правоотношений. Виды административно-правовых норм и их особенности.

8. Государственное управление: понятие, органы, правовое регулирование.
9. Административные правонарушения: понятие и виды.
10. Административная ответственность и административное наказание. Виды административных наказаний.
11. Понятие, предмет, задачи и принципы, источники уголовного права.
12. Понятие преступления, его признаки и категории.
13. Состав преступления.
14. Обстоятельства, исключающие преступность деяния.
15. Уголовная ответственность, уголовное наказание. Основания освобождения от уголовной ответственности и наказания.
16. Понятие и формы соучастия. Виды соучастников.
17. Понятие и структура гражданского правоотношения. Лица в гражданском праве.
18. Право собственности. Порядок приобретения и прекращения.
19. Гражданско-правовые сделки, их виды, условия действительности.
20. Договоры, классификация договоров, порядок заключения и расторжения.
21. Обязательства: понятие, виды, ответственность за нарушение обязательств. Способы обеспечения обязательств.
22. Наследственное право РФ: общие положения. Наследованию по закону Наследование по завещанию. Принятие и отказ от наследства.
23. Понятие брака: понятие порядок заключения и прекращения брака.
24. Личные неимущественные и имущественные права и обязанности супругов. Брачный договор.
25. Права и обязанности супругов, родителей и детей: понятие, виды. Алиментные обязательства членов семьи.
26. Трудовой договор. Существенные условия труда. Трудовая дисциплина. Трудовые споры: понятие, виды, порядок разрешения.

Перечень тем рефератов / эссе к Разделу II:

1. Компенсация морального вреда, чести и деловой репутации физических и юридических лиц.
2. Защита прав потребителей в РФ.
3. Порядок раздела наследства по соглашению между наследниками.
4. Завещательный отказ.
5. Завещательное возложение.
6. Недействительные завещания в судебной практике РФ.
7. Брачный контракт.
8. Общая собственность супругов.
9. Приемная семья.
10. Опекa и попечительство.
11. Усыновление (удочерение).
12. Материальная ответственность работодателя.
13. Коммерческая тайна.
14. Служебная тайна.
15. Расторжение трудового договора по инициативе работодателя.
16. Гарантии и компенсации работникам.
17. Административные правонарушения в области предпринимательской деятельности.
18. Преступления в сфере экономики.
19. Необходимая оборона и условия ее правомерности.
20. Основания освобождения от уголовной ответственности.
21. Основания освобождения от уголовного наказания.
22. Право граждан на благоприятную окружающую среду.
23. Государственный ветеринарный надзор.
24. Допуск к государственной тайне.

Кейс-задания к Разделу II

1. Кейс. В суд с иском обратился Е.С. Ковалев о расторжении брака с Т.М. Ковалевой. Одновременно, Ковалев просил передать ему на воспитание двоих детей 8 и 6 лет, поскольку Ковалева уже больше года не занимается их воспитанием. В судебном заседании Ковалева не возражала против расторжения брака, но просила детей передать ей, пояснив, что ушла из семьи и не воспитывала все это время детей из-за неприязненных отношений с мужем. Кроме того, истец всячески препятствовал ей в возможности видеться с детьми и проводить с ними время. Ковалева просила суд оставить ей после расторжения брака фамилию мужа, против чего он категорически возражал. Ответьте на следующие вопросы: Какими критериями должен руководствоваться суд при решении вопроса о детях? Имеет ли юридическое значение возражение Ковалева против оставления ответчице его фамилии? Кто будет рассматривать этот вопрос?

2. Кейс. В суд обратилась с иском к бывшему мужу Михайлова о разделе имущества на сумму 30 тыс.400руб. Михайлова также просила увеличить ее долю в связи с тем, что с ней осталось проживать двое несовершеннолетних детей (8 и 14 лет). Кроме того, истица просила выделить ей из спорного имущества автомашину и гараж, так как дети нуждаются в летнем отдыхе и, имея автомашину, она смогла бы возить их за город. Михайлов признал частично и указал, что из совместно нажитого имущества, подлежащего разделу, должны быть исключены автомашина и гараж (общей стоимостью 20 тыс. 400 рублей), так как они были приобретены на полученные им авторские вознаграждения за опубликованные научные труды. Одновременно, Михайлов просил суд включить в опись имущества, подлежащего разделу, женские ювелирные украшения из золота и серебра, которые остались у истицы. Ответьте на следующие вопросы: Являются ли автомашина и гараж личным имуществом Михайлова? Подлежат ли разделу, как общее совместное имущество супругов, женские ювелирные украшения?

3. Кейс. Супруги Романовы состояли в браке с 1979 года по июль 1999года. В апреле 2001 года Романова обратилась в суд с иском о взыскании с бывшего супруга средств на свое содержание, поскольку она стала нетрудоспособной (инвалид 2-й группы), а пенсии по инвалидности ей не хватает. В заявлении истица указала, что у ответчика высокооплачиваемая работа, и он в состоянии предоставить ей содержание. Инвалидность Романовой была установлена в июне 1999года. Ответьте на следующие вопросы: Подлежит ли иск удовлетворению? В каком размере могут быть взысканы алименты на содержание Романовой?

4. Кейс. Став инвалидом, гражданка Ф. получала очень маленькую пенсию, поскольку в течение 12 лет замужества нигде не работала. Нуждаясь в средствах для существования, гражданка Ф. подала иск в суд на взыскание алиментов с бывшего супруга, который расторгнул брак после того, как она стала инвалидом. Статьи какого кодекса станут основанием для рассмотрения дела в суде? Назовите участников правоотношения при рассмотрении дела в суде. Как суд решит проблему гражданки Ф.? Почему?

5. Кейс. Приведите примеры гражданских, семейных и административных правоотношений. Какие признаки этих видов правоотношений положены в основу приведенных вами примеров? Какие существуют юридические способы разрешения противоречий, возникающих в данных правоотношениях?

Литература для самостоятельного изучения к Разделу II.

1. Правоведение : учебник и практикум для вузов / А. П. Анисимов, А. Я. Рыженков, А. Ю. Осетрова, О. В. Попова ; под редакцией А. Я. Рыженкова. — 6-е изд., перераб. и доп. — Москва : Издательство Юрайт, 2023. — 344 с. — (Высшее образование). — ISBN 978-5-534-

16130-4. — Текст : электронный // Образовательная платформа Юрайт [сайт]. — URL: <https://urait.ru/bcode/530507>;

2. Братко, Т. Д. Правоведение. Практикум : учебное пособие для вузов / Т. Д. Братко. — Москва : Издательство Юрайт, 2023. — 85 с. — (Высшее образование). — ISBN 978-5-534-14832-9. — Текст : электронный // Образовательная платформа Юрайт [сайт]. — URL: <https://urait.ru/bcode/520288>;

3. Бялт, В. С. Правоведение : учебное пособие для вузов / В. С. Бялт. — 3-е изд., испр. и доп. — Москва : Издательство Юрайт, 2023. — 303 с. — (Высшее образование). — ISBN 978-5-534-15943-1. — Текст : электронный // Образовательная платформа Юрайт [сайт]. — URL: <https://urait.ru/bcode/510312>;

4. Волков, А. М. Правоведение : учебник для вузов / А. М. Волков, Е. А. Лютягина. — 2-е изд. — Москва : Издательство Юрайт, 2023. — 345 с. — (Высшее образование). — ISBN 978-5-534-15665-2. — Текст : электронный // Образовательная платформа Юрайт [сайт]. — URL: <https://urait.ru/bcode/516980>.

2. МЕТОДИЧЕСКИЕ РЕКОМЕНДАЦИИ ДЛЯ ОБУЧАЮЩИХСЯ ПО ОСВОЕНИЮ ДИСЦИПЛИНЫ (МОДУЛЯ) И САМОСТОЯТЕЛЬНОЙ РАБОТЕ

Освоение обучающимся дисциплины (модуля) «Технологии возможностей и безбарьерной среды» предполагает изучение материалов дисциплины на аудиторных занятиях и в ходе самостоятельной работы. Аудиторные занятия проходят в форме лекций, семинаров, практических и лабораторных занятий. Самостоятельная работа включает разнообразный комплекс видов и форм работы обучающихся.

Для успешного освоения дисциплины (модуля) и достижения поставленных целей необходимо внимательно ознакомиться с рабочей программы дисциплины (модуля), доступной в электронной информационно-образовательной среде РГСУ.

Следует обратить внимание на списки основной и дополнительной литературы, на предлагаемые преподавателем ресурсы информационно-телекоммуникационной сети Интернет. Эта информация необходима для самостоятельной работы обучающегося.

При подготовке к аудиторным занятиям необходимо помнить особенности каждой формы его проведения.

Подготовка к учебному занятию лекционного типа заключается в следующем.

С целью обеспечения успешного обучения обучающийся должен готовиться к лекции, поскольку она является важнейшей формой организации учебного процесса, поскольку:

- знакомит с новым учебным материалом;
- разъясняет учебные элементы, трудные для понимания;
- систематизирует учебный материал;
- ориентирует в учебном процессе.

С этой целью:

- внимательно прочитайте материал предыдущей лекции;
- ознакомьтесь с учебным материалом по учебнику и учебным пособиям с темой прочитанной лекции;
- внесите дополнения к полученным ранее знаниям по теме лекции на полях лекционной тетради;
- запишите возможные вопросы, которые вы зададите лектору на лекции по материалу изученной лекции;
- постарайтесь уяснить место изучаемой темы в своей подготовке;
- узнайте тему предстоящей лекции (по тематическому плану, по информации лектора) и запишите информацию, которой вы владеете по данному вопросу.

Подготовка к занятию семинарского типа.

При подготовке и работе во время проведения занятий семинарского типа следует обратить внимание на следующие моменты: на процесс предварительной подготовки, на

работу во время занятия, обработку полученных результатов, исправление полученных замечаний.

Предварительная подготовка к учебному занятию семинарского типа заключается в изучении теоретического материала в отведенное для самостоятельной работы время, ознакомление с инструктивными материалами с целью осознания задач практического занятия, техники безопасности при работе с приборами, веществами.

Работа во время проведения учебного занятия семинарского типа включает:

– консультирование студентов преподавателями и вспомогательным персоналом с целью предоставления исчерпывающей информации, необходимой для самостоятельного выполнения предложенных преподавателем задач.

– самостоятельное выполнение заданий согласно обозначенной рабочей программой дисциплины (модуля) тематики.

Самостоятельная работа.

Самостоятельная работа - планируемая учебная, учебно-исследовательская, научно-исследовательская работа студентов, выполняемая во внеаудиторное (аудиторное) время по заданию и при методическом руководстве преподавателя, но без его непосредственного участия (при частичном непосредственном участии преподавателя, оставляющем ведущую роль за работой студентов).

Для более углубленного изучения темы задания для самостоятельной работы рекомендуется выполнять параллельно с изучением данной темы. При выполнении заданий по возможности используйте наглядное представление материала.

Самостоятельная работа студентов в ВУЗе является важным видом учебной и научной деятельности студента. Самостоятельная работа студентов играет значительную роль в рейтинговой технологии обучения.

К современному специалисту в области медицины общество предъявляет достаточно широкий перечень требований, среди которых немаловажное значение имеет наличие у выпускников определенных навыков (компетенций) и умения самостоятельно добывать знания из различных источников, систематизировать полученную информацию, давать оценку конкретной профессиональной ситуации. Формирование такого умения происходит в течение всего периода обучения.

В процессе самостоятельной работы студент приобретает необходимые для будущей специальности компетенции, навыки самоорганизации, самоконтроля, самоуправления, саморефлексии и становится активным самостоятельным субъектом учебной деятельности.

Самостоятельная работа студентов должна оказывать важное влияние на формирование личности будущего специалиста, его компетентность. Каждый студент самостоятельно определяет режим своей работы и меру труда, затрачиваемого на овладение учебным содержанием по каждой дисциплине. Он выполняет внеаудиторную работу по личному индивидуальному плану, в зависимости от его подготовки, времени и других условий.

Виды самостоятельной работы.

Работа с литературой.

При работе с книгой необходимо подобрать литературу, научиться правильно ее читать, вести записи. Для подбора литературы в библиотеке используются алфавитный и систематический каталоги. Важно помнить, что рациональные навыки работы с книгой - это всегда большая экономия времени и сил. Правильный подбор учебников рекомендуется преподавателем, читающим лекционный курс. Необходимая литература может быть также указана в методических разработках по данному курсу. Изучая материал по учебнику, следует переходить к следующему вопросу только после правильного уяснения предыдущего, описывая на бумаге все выкладки и вычисления (в том числе те, которые в учебнике опущены или на лекции даны для самостоятельного вывода). При изучении любой дисциплины большую и важную роль играет самостоятельная индивидуальная работа. Особое внимание следует обратить на определение основных понятий курса. Студент должен подробно разбирать примеры, которые поясняют такие определения, и уметь строить аналогичные

примеры самостоятельно. Нужно добиваться точного представления о том, что изучаешь. Полезно составлять опорные конспекты. При изучении материала по учебнику полезно в тетради (на специально отведенных полях) дополнять конспект лекций. Там же следует отмечать вопросы, выделенные студентом для консультации с преподавателем. Выводы, полученные в результате изучения, рекомендуется в конспекте выделять, чтобы они при перечитывании записей лучше запоминались. Опыт показывает, что многим студентам помогает составление листа опорных сигналов, содержащего важнейшие и наиболее часто употребляемые формулы и понятия. Такой лист помогает запомнить формулы, основные положения лекции, а также может служить постоянным справочником для студента. Различают два вида чтения: первичное и вторичное. Первичное - это внимательное, неторопливое чтение, при котором можно остановиться на трудных местах.

Задача вторичного чтения - полное усвоение смысла целого (по счету это чтение может быть и не вторым, а третьим или четвертым). Самостоятельная работа с учебниками и книгами (а также самостоятельное теоретическое исследование проблем, обозначенных преподавателем на лекциях) – это важнейшее условие формирования у себя научного способа познания.

Чтение научного текста является частью познавательной деятельности. Ее цель – извлечение из текста необходимой информации. От того насколько осознанна читающим собственная внутренняя установка при обращении к печатному слову (найти нужные сведения, усвоить информацию полностью или частично, критически проанализировать материал и т.п.) во многом зависит эффективность осуществляемого действия.

Методические рекомендации по составлению конспекта:

1. Внимательно прочитайте текст. Уточните в справочной литературе непонятные слова. При записи не забудьте вынести справочные данные на поля конспекта;
2. Выделите главное, составьте план;
3. Кратко сформулируйте основные положения текста, отметьте аргументацию автора;
4. Законспектируйте материал, четко следуя пунктам плана. При конспектировании старайтесь выразить мысль своими словами. Записи следует вести четко, ясно.

5. Грамотно записывайте цитаты. Цитируя, учитывайте лаконичность, значимость мысли. В тексте конспекта желательно приводить не только тезисные положения, но и их доказательства. При оформлении конспекта необходимо стремиться к емкости каждого предложения. Мысли автора книги следует излагать кратко, заботясь о стиле и выразительности написанного. Число дополнительных элементов конспекта должно быть логически обоснованным, записи должны распределяться в определенной последовательности, отвечающей логической структуре произведения. Для уточнения и дополнения необходимо оставлять поля. Овладение навыками конспектирования требует от студента целеустремленности, повседневной самостоятельной работы.

Методические материалы по самостоятельному решению задач

При самостоятельном решении задач нужно обосновывать каждый этап решения, исходя из теоретических положений курса. Если студент видит несколько путей решения проблемы (задачи), то нужно сравнить их и выбрать самый рациональный. Полезно до начала вычислений составить краткий план решения проблемы (задачи). Решение проблемных задач или примеров следует излагать подробно, вычисления располагать в строгом порядке, отделяя вспомогательные вычисления от основных. Решения при необходимости нужно сопровождать комментариями, схемами, чертежами и рисунками. Следует помнить, что решение каждой учебной задачи должно доводиться до окончательного логического ответа, которого требует условие, и по возможности с выводом. Полученный ответ следует проверить способами, вытекающими из существа данной задачи. Полезно также (если возможно) решать несколькими способами и сравнить полученные результаты. Решение задач данного типа нужно продолжать до приобретения твердых навыков в их решении.

Методические материалы к выполнению реферата

Реферат (от лат. referre – сообщать) – краткое изложение в письменном виде или в форме публикации доклада, содержания научного труда (трудов), литературы по теме. Работа над рефератом условно разделяется на выбор темы, подбор литературы, подготовку и защиту плана; написание теоретической части и всего текста с указанием библиографических данных используемых источников, подготовку доклада, выступление с ним. Тематика рефератов полностью связана с основными вопросами изучаемого курса.

Список литературы к темам не дается, и обучающиеся самостоятельно ведут библиографический поиск, причем им не рекомендуется ограничиваться университетской библиотекой.

Важно учитывать, что написание реферата требует от обучающихся определенных усилий. Особое внимание следует уделить подбору литературы, методике ее изучения с целью отбора и обработки собранного материала, обоснованию актуальности темы и теоретического уровня обоснованности используемых в качестве примеров фактов какой-либо деятельности.

Выбрав тему реферата, начав работу над литературой, необходимо составить план. Изучая литературу, продолжается обдумывание темы, осмысливание прочитанного, делаются выписки, сопоставляются точки зрения разных авторов и т.д. Реферативная работа сводится к тому, чтобы в ней выделились две взаимосвязанные стороны: во-первых, ее следует рассматривать как учебное задание, которое должен выполнить обучаемый, а во-вторых, как форму научной работы, творческого воображения при выполнении учебного задания.

Наличие плана реферата позволяет контролировать ход работы, избежать формального переписывания текстов из первоисточников.

Оформление реферата включает титульный лист, оглавление и краткий список использованной литературы. Список использованной литературы размещается на последней странице рукописи или печатной форме реферата. Реферат выполняется в письменной или печатной форме на белых листах формата А4 (210 x 297 мм). Шрифт Times New Roman, кегель 14, через 1,5 интервала при соблюдении следующих размеров текста: верхнее поле – 25 мм, нижнее – 20 мм, левое – 30 мм, правое – 15 мм. Нумерация страниц производится вверху листа, по центру. Титульный лист нумерации не подлежит.

Рефераты должны быть написаны простым, ясным языком, без претензий на наукообразность. Следует избегать сложных грамматических оборотов, непривычных терминов и символов. Если же такие термины и символы все-таки приводятся, то необходимо разъяснять их значение при первом упоминании в тексте реферата.

Объем реферата предполагает тщательный отбор информации, необходимой для краткого изложения вопроса. Важнейший этап – редактирование готового текста реферата и подготовка к обсуждению. Обсуждение требует хорошей ориентации в материале темы, умения выделить главное, поставить дискуссионный вопрос, привлечь внимание слушателей к интересной литературе, логично и убедительно изложить свои мысли.

Рефераты обязательно подлежат защите. Процедура защиты начинается с определения оппонентов защищающего свою работу. Они стремятся дать основательный анализ работы обучающимся, обращают внимание на положительные моменты и недостатки реферата, дают общую оценку содержанию, форме преподнесения материала, характеру использованной литературы. Иногда они дополняют тот или иной раздел реферата. Последнее особенно ценно, ибо говорит о глубоком знании обучающимся-оппонентом изучаемой проблемы.

Обсуждение не ограничивается выслушиванием оппонентов. Другие обучающиеся имеют право уточнить или опровергнуть какое-либо утверждение. Преподаватель предлагает любому обучающемуся задать вопрос по существу доклада или попытаться подвести итог обсуждению.

Алгоритм работы над рефератом

1. Выбор темы

Тема должна быть сформулирована грамотно (с литературной точки зрения);

В названии реферата следует поставить четкие рамки рассмотрения темы;

Желательно избегать слишком длинных названий;

Следует по возможности воздерживаться от использования в названии спорных с научной точки зрения терминов, излишней наукообразности, а также чрезмерного упрощения формулировок.

2. Реферат следует составлять из пяти основных частей: введения; основной части; заключения; списка литературы; приложений.

3. Основные требования к введению:

Во введении не следует концентрироваться на содержании; введение должно включать краткое обоснование актуальности темы реферата, где требуется показать, почему данный вопрос может представлять научный интерес и есть ли связь представляемого материала с современностью. Таким образом, тема реферата должна быть актуальна либо с научной точки зрения, либо с современных позиций.

Очень важно выделить цель, а также задачи, которые требуется решить для выполнения цели.

Введение должно содержать краткий обзор изученной литературы, в котором указывается взятый из того или иного источника материал, кратко анализируются изученные источники, показывается их сильные и слабые стороны;

Объем введения составляет две страницы текста.

4. Требования к основной части реферата:

Основная часть содержит материал, отобранный для рассмотрения проблемы;

Также основная часть должна включать в себя собственно мнение обучающихся и сформулированные самостоятельные выводы, опирающиеся на приведенные факты;

Материал, представленный в основной части, должен быть логически изложен и распределен по параграфам, имеющим свои названия;

В изложении основной части необходимо использовать сноски (в первую очередь, когда приводятся цифры и чьи-то цитаты);

Основная часть должна содержать иллюстративный материал (графики, таблицы и т. д.);

Объем основной части составляет около 10 страниц.

5. Требования к заключению:

В заключении формулируются выводы по параграфам, обращается внимание на выдвинутые во введении задачи и цели;

Заключение должно быть четким, кратким, вытекающим из содержания основной части.

6. Требования к оформлению списка литературы (по ГОСТу):

Необходимо соблюдать правильность последовательности записи источников: сначала следует писать фамилию, а после инициалы; название работы не ставится в кавычки; после названия сокращенно пишется место издания; затем идет год издания; наконец, называется процитированная страница.

Критерии оценки реферата

Обучающийся, защищающий реферат, должен рассказать о его актуальности, поставленных целях и задачах, изученной литературе, структуре основной части, сделанных в ходе работы выводах.

По окончанию выступления ему может быть задано несколько вопросов по представленной проблеме.

Оценка складывается из соблюдения требований к реферату, грамотного раскрытия темы, умения четко рассказывать о представленном реферате, способности понять суть задаваемых по работе вопросов и найти точные ответы на них.

Методические материалы к выполнению эссе

Эссе – литературное произведение небольшого объема, обычно прозаическое, свободной композиции, передающее индивидуальные впечатления, суждения, соображения автора о той или иной проблеме, теме, о том или ином событии или явлении. Это вид самостоятельной исследовательской работы обучающихся, с целью углубления и закрепления

теоретических знаний и освоения практических навыков. Цель эссе состоит в развитии самостоятельного творческого мышления и письменного изложения собственных мыслей. При написании эссе обучающийся должен представить развернутый письменный ответ на теоретический или практический актуальный вопрос, объявленный преподавателем в аудитории непосредственно перед ее написанием. В процессе написания эссе разрешается пользоваться нормативно-правовыми актами, конспектом лекций (в печатном виде). Использование интернет-ресурсов не допускается. Темы эссе преподаватель предлагает из числа тех, которые обучающиеся уже рассматривали на лекциях или семинарских занятиях, исходя из содержания заданий в составе оценочных средств. По решению преподавателя, в качестве темы эссе может быть выбрана одна или несколько тем, которые могут быть распределены между обучающимися по желанию.

Требования к выполнению эссе:

1. Проводится письменно.

2. Эссе выполняется на компьютере (гарнитура Times New Roman, шрифт 14) через 1,5 интервала с полями: верхнее, нижнее – 2; правое – 3; левое – 1,5. Отступ первой строки абзаца – 1,25. Сноски – постраничные. Таблицы и рисунки встраиваются в текст работы. При этом обязательный заголовок таблицы надо размещать над табличным полем, а рисунки сопровождать подрисовочными подписями. При включении в эссе нескольких таблиц и/или рисунков их нумерация обязательна. Обязательна и нумерация страниц. Их целесообразно проставлять внизу страницы – по середине или в правом углу. Номер страницы не ставится на титульном листе, но в общее число страниц он включается. Объем эссе, без учета приложений, не должен превышать 5 страниц. Значительное превышение установленного объема является недостатком работы и указывает на то, что обучающийся не сумел отобрать и переработать необходимый материал.

3. Работа должна содержать собственные умозаключения по сути поставленной проблемы, включать самостоятельно проведенный анализ по сути этой проблемы, выводы, обобщающие авторскую позицию по поставленной проблеме.

Критерии оценки эссе:

«Отлично» – исключительные знания материала, абсолютное понимание сути, безукоризненное знание основных понятий и положений, логически и лексически грамотно изложенный, содержательный, аргументированный, конкретный и исчерпывающий ответ.

«Хорошо» – глубокие знания материала, правильное понимание сути, знание основных понятий и положений, содержательный, полный и конкретный ответ.

«Удовлетворительно» – твердые, но недостаточно полные знания, верное понимание сути, в целом правильный ответ.

«Неудовлетворительно» – непонимание сущности задания, грубые ошибки в ответе.

Методические материалы по выполнению тестирования.

Тестовые задания содержат вопросы и 3-4 варианта ответа по базовым положениям изучаемой темы/раздела, составлены с расчетом на знания, полученные обучающимся в процессе изучения темы/раздела.

Тестовые задания выполняются в письменной форме и сдаются преподавателю, ведущему дисциплину (модуль). На выполнение тестовых заданий обучающимся отводится 45 минут.

При обработке результатов оценочной процедуры используются: критерии оценки по содержанию и качеству полученных ответов, ключи, оценочные листы.

Критерии оценки теста:

«Зачтено» - если обучающийся правильно выполнил не менее 2/3 всей работы или допустил не более одной грубой ошибки и двух недочетов, не более одной грубой и одной негрубой ошибки, не более трех негрубых ошибок, одной негрубой ошибки и трех недочетов, при наличии четырех-пяти недочетов.

«Не зачтено» - если число ошибок и недочетов превысило норму для оценки 3 или правильно выполнено менее 2/3 всей работы.

Методические материалы по выполнению доклада.

Рекомендуется следующая структура доклада:

1. титульный лист, содержание доклада;
2. краткое изложение;
3. цели и задачи;
4. изложение характера исследований и рассмотренных проблем, гипотезы, спорные вопросы;
5. источники информации, методы сбора и анализа данных, степень их полноты и достоверности;
6. анализ и толкование полученных в работе результатов;
7. выводы и оценки;
8. библиография и приложения.

Время выступления докладчика не должно превышать 10 минут.

Основные требования к оформлению доклада:

- титульный лист должен включать название доклада, наименование предметной (цикловой) комиссии, фамилию обучающегося;
- все использованные литературные источники сопровождаются библиографическим описанием;
- приводимая цитата из источника берется в кавычки (оформляются сноски);
- единицы измерения должны применяться в соответствии с действующими стандартами;
- все названия литературных источников следует приводить в соответствии с новейшими изданиями;
- рекомендуется включение таблиц, графиков, схем, если они отражают основное содержание или улучшают ее наглядность;
- названия фирм, учреждений, организаций и предприятий должны именоваться так, как они указываются в источнике;

Критерии оценки доклада

При выполнении доклада обучающийся должен продемонстрировать умение кратко излагать прочитанный материал, а также умение обобщать и анализировать материал по теме доклада.

Презентация

Методические материалы к презентациям

1. Объем презентации 10 -20 слайдов.
2. На титульном слайде должно быть отражено:
 - наименование факультета;
 - тема презентации;
 - фамилия, имя, отчество, направление подготовки/ специальность, направленность (профиль)/ специализация, форма обучения, номер группы автора презентации;
 - фамилия, имя, отчество, степень, звание, должность руководитель работы;
 - год выполнения работы.
3. В презентации должны быть отражены обоснование актуальности представляемого материала, цели и задачи работы.
4. Содержание презентации должно включать наиболее значимый материал доклада, а также, при необходимости, таблицы, диаграммы, рисунки, фотографии, карты, видео – вставки, звуковое сопровождение.
5. Заключительный слайд должен содержать информацию об источниках информации для презентации.

Критерии оценки презентации

1. Объем презентации 10 -20 слайдов.
2. Правильность оформления титульного слайда.

3. Актуальность отобранного материала, обоснованность формулировки цели и задач работы.

4. Наглядность и логичность презентации, обоснованность использования таблиц, диаграмм, рисунков, фотографий, карт, видео – вставок, звукового сопровождения; правильный выбор шрифтов, фона, других элементов дизайна слайда.

5. Объём и качество источников информации (не менее 2-х интернет – источников и не менее 2-х литературных источников).

Методические материалы по подготовке к опросу

Самостоятельная работа обучающихся включает подготовку к опросу на практических занятиях. Для этого обучающийся изучает лекции, основную и дополнительную литературу, публикации, информацию из Интернет-ресурсов.

Тема и вопросы к практическим занятиям, вопросы для самоконтроля содержатся в рабочей программе и доводятся до студентов заранее.

Для подготовки к опросу обучающемуся необходимо ознакомиться с материалом, посвященным теме практического занятия, в учебнике или другой рекомендованной литературе, конспекте лекции, обратить внимание на усвоение основных понятий дисциплины, выявить неясные вопросы и подобрать дополнительную литературу для их освещения.

Критерии оценки опроса

«Отлично»:

- дан полный, развернутый ответ на поставленный вопрос;
- в ответе прослеживается четкая структура, логическая последовательность, отражающая сущность раскрываемых понятий, теорий, явлений;
- знание по предмету демонстрируется на фоне понимания его в системе данной науки и междисциплинарных связей;
- свободное владение терминологией;
- ответы на дополнительные вопросы четкие, краткие;

«Хорошо»:

- дан полный, развернутый ответ на поставленный вопрос, показано умение выделять существенные и несущественные признаки, причинно-следственные связи;
- ответ недостаточно логичен с единичными ошибками в частности, исправленные студентом с помощью преподавателя;
- единичные ошибки в терминологии;
- ответы на дополнительные вопросы правильные, недостаточно полные и четкие.

«Удовлетворительно»:

- ответ не полный, с ошибками в деталях, умение раскрыть значение обобщённых знаний не показано, речевое оформление требует поправок, коррекции;
- логика и последовательность изложения имеют нарушения, студент не способен самостоятельно выделить существенные и несущественные признаки и причинно-следственные связи;
- ошибки в раскрываемых понятиях, терминах;
- студент не ориентируется в теме, допускает серьезные ошибки;
- студент не может ответить на большую часть дополнительных вопросов.

«Неудовлетворительно»:

- ответ представляет собой разрозненные знания с существенными ошибками по вопросу;
- присутствуют фрагментарность, нелогичность изложения, студент не осознает связь обсуждаемого вопроса с другими объектами дисциплины, речь неграмотная;
- незнание терминологии;
- ответы на дополнительные вопросы неправильные.

Методические материалы по выполнению практического задания

При выполнении практического задания обучающийся придерживается следующего алгоритма:

1. Записать дату, тему и цель задания;
2. Ознакомиться с правилами и условия выполнения практического задания;
3. Повторить теоретические задания, необходимые для рациональной работы и других практических действий, используя конспекты лекций и рекомендованную литературу, представленной в программе;
4. Выполнить работу по предложенному алгоритму действий;
5. Обобщить результаты работы, сформулировать выводы / дать ответы на контрольные вопросы;

Работа должна быть выполнена грамотно, с соблюдением культуры изложения. При использовании данных из учебных, методических пособий и другой литературы, периодических изданий, Интернет-источников должны иметься ссылки на вышеперечисленные.

Критерии оценки практического задания:

«Отлично» – правильный ответ, дается четкое обоснование принятому решению; рассуждения четкие последовательные логические; используются ссылки на полученные при изучении дисциплины знания; правильно используются формулы, понятия, процедуры, имеющие прямое отношение к задаче для подтверждения принятого решения.

«Хорошо» – правильный ответ, дается обоснование принятому решению; но с не существенными ошибками, в рассуждениях отсутствует логическая последовательность; используются ссылки на полученные при изучении дисциплины знания, правильно используются формулы, понятия, процедуры, имеющие прямое отношение к задаче для подтверждения принятого решения.

«Удовлетворительно» – правильный ответ, допускаются грубые ошибки в обосновании принятого решения; рассуждения не последовательные сумбурные; используются ссылки на полученные при изучении дисциплины знания; используются формулы, процедуры, понятия, имеющие прямое значение для подтверждения принятого решения, однако, при обращении к ним допускаются серьезные ошибки, студент не может правильно ими воспользоваться.

«Неудовлетворительно, не зачтено» – ответ неверный, отсутствует обоснование принятому решению; студент демонстрирует полное непонимание сути вопроса.

Для оценки решения ситуационной задачи (аналитического задания):

Оценка «отлично» выставляется, если задача решена грамотно, ответы на вопросы сформулированы четко. Эталонный ответ полностью соответствует решению студента, которое хорошо обосновано теоретически.

Оценка «хорошо» выставляется, если задача решена, ответы на вопросы сформулированы не достаточно четко. Решение студента в целом соответствует эталонному ответу, но не достаточно хорошо обосновано теоретически.

Оценка «удовлетворительно» выставляется, если задача решена не полностью, ответы не содержат всех необходимых обоснований решения.

Оценка «неудовлетворительно» выставляется, если задача не решена или имеет грубые теоретические ошибки в ответе на поставленные вопросы.

Методические материалы по выполнению лабораторного задания

При выполнении лабораторного задания обучающийся придерживается следующего алгоритма:

1. Записать дату, тему и цель задания;
2. Ознакомиться с правилами и условия выполнения задания;
3. Повторить теоретические задания, необходимые для рациональной работы и других практических действий, используя конспекты лекций и рекомендованную литературу, представленной в программе;
4. Выполнить работу по предложенному алгоритму действий;
5. Обобщить результаты работы, сформулировать выводы / дать ответы на контрольные вопросы;

Работа должна быть выполнена грамотно, с соблюдением культуры изложения. При использовании данных из учебных, методических пособий и другой литературы, периодических изданий, Интернет-источников должны иметься ссылки на вышеперечисленные.

Критерии оценки лабораторного задания:

«Отлично» – правильный ответ, дается четкое обоснование принятому решению; рассуждения четкие последовательные логические; используются ссылки на полученные при изучении дисциплины знания; правильно используются формулы, понятия, процедуры, имеющие прямое отношение к задаче для подтверждения принятого решения.

«Хорошо» – правильный ответ, дается обоснование принятому решению; но с не существенными ошибками, в рассуждениях отсутствует логическая последовательность; используются ссылки на полученные при изучении дисциплины знания, правильно используются формулы, понятия, процедуры, имеющие прямое отношение к задаче для подтверждения принятого решения.

«Удовлетворительно» – правильный ответ, допускаются грубые ошибки в обосновании принятого решения; рассуждения не последовательные сумбурные; используются ссылки на полученные при изучении дисциплины знания; используются формулы, процедуры, понятия, имеющие прямое значение для подтверждения принятого решения, однако, при обращении к ним допускаются серьезные ошибки, студент не может правильно ими воспользоваться.

«Неудовлетворительно, не зачтено» – ответ неверный, отсутствует обоснование принятому решению; студент демонстрирует полное непонимание сути вопроса.

Методические указания для подготовки к промежуточной аттестации.

Изучение учебных дисциплин (модулей) завершается зачетом/зачетом с оценкой или экзаменом. Подготовка к промежуточной аттестации способствует закреплению, углублению и обобщению знаний, получаемых, в процессе обучения, а также применению их к решению практических задач. Готовясь к экзамену, студент ликвидирует имеющиеся пробелы в знаниях, углубляет, систематизирует и упорядочивает свои знания. На зачете или экзамене студент демонстрирует то, что он освоил в процессе обучения по дисциплине (модулю).

Вначале следует просмотреть весь материал по дисциплине (модулю), отметить для себя трудные вопросы. Обязательно в них разобраться. В заключение еще раз целесообразно повторить основные положения, используя при этом листы опорных сигналов. Систематическая подготовка к занятиям в течение семестра позволит использовать время промежуточной аттестации для систематизации знаний.

3. МЕТОДИЧЕСКИЕ МАТЕРИАЛЫ, ОПРЕДЕЛЯЮЩИЕ ПРОЦЕДУРЫ ОЦЕНИВАНИЯ ЗНАНИЙ, УМЕНИЙ, НАВЫКОВ И (ИЛИ) ОПЫТА ДЕЯТЕЛЬНОСТИ, ХАРАКТЕРИЗУЮЩИХ ЭТАПЫ ФОРМИРОВАНИЯ КОМПЕТЕНЦИЙ

3.1. Организационные основы применения балльно-рейтинговой системы оценки успеваемости обучающихся по дисциплине (модулю)

Оценка качества освоения обучающимися дисциплины (модуля) реализуется в формате балльно-рейтинговой системы оценки успеваемости обучающихся (БРСО).

БРСО в ходе текущего контроля успеваемости и промежуточной аттестации осуществляется по 100-балльной шкале.

Академический рейтинг обучающегося по дисциплине (модулю) складывается из результатов:

– текущего контроля успеваемости (максимальный текущий рейтинг обучающегося 80 рейтинговых баллов);

– промежуточной аттестации (максимальный рубежный рейтинг обучающегося 20 рейтинговых баллов).

Условия оценки освоения обучающимся дисциплины (модуля) в формате БРСО доводятся преподавателем до сведения обучающихся на первом учебном занятии, а также размещены в свободном доступе в электронной информационно-образовательной среде Университета.

3.2. Проведение текущего контроля успеваемости обучающихся по дисциплине (модулю) в соответствии с балльно-рейтинговой системой оценки успеваемости обучающегося

В течение учебного семестра до промежуточной аттестации на основании утвержденной рабочей программы дисциплины (модуля) формируется текущий рейтинг обучающегося. Текущий рейтинг обучающегося складывается как сумма рейтинговых баллов, полученных им в течение учебного семестра по всем видам учебных занятий по учебной дисциплине.

В процессе текущего контроля оцениваются следующие действия обучающегося, направленные на освоение компетенций в рамках изучения учебной дисциплины:

– академическая активность (посещаемость учебных занятий, самостоятельное изучение содержания учебной дисциплины в электронной информационно-образовательной среде, соблюдение сроков сдачи практических заданий и текущих контрольных мероприятий и др.);

– выполнение и сдача текущих и итогового практических заданий (эссе, рефераты, творческие задания, кейс-задания, лабораторные работы, расчетные задания и др., активное участие в групповых интерактивных занятиях (дискуссии, WiKi-проекты и др.), защита проектов и др.);

– прохождение рубежей текущего контроля, включая соблюдение графика их прохождения в электронной информационно-образовательной среде.

Для планирования расчета текущего рейтинга обучающегося используются следующие пропорции:

Вид учебного действия	Максимальная рейтинговая оценка, баллов
академическая активность	10
практические задания	40
<i>из них: текущие практические задания</i>	20
<i>итоговое практическое задание</i>	20
рубежи текущего контроля	30
ИТОГО:	80

В течение учебного семестра по дисциплине (модулю) обучающимся должен быть накоплен текущий рейтинг не менее 52 рейтинговых баллов (65% от максимального значения текущего рейтинга).

Необходимыми условиями допуска обучающегося к промежуточной аттестации по дисциплине являются положительное прохождение обучающимся не менее 65% рубежей текущего контроля с накоплением не менее 65% максимального рейтингового балла за каждый рубеж текущего контроля и положительное выполнение итогового практического задания с накоплением не менее 65% максимального рейтингового балла, установленного за итоговое практическое задание.

Невыполнение вышеуказанных условий является текущей академической задолженностью, которая должна быть ликвидирована обучающимся до контрольного мероприятия промежуточной аттестации.

Сведения о наличии у обучающихся текущей академической задолженности, сроках и порядке добора рейтинговых баллов для её ликвидации доводятся до обучающихся педагогическим работником.

В случае неликвидации текущей академической задолженности, педагогический работник обязан во время контрольного мероприятия промежуточной аттестации поставить обучающемуся 0 рейтинговых баллов. В этом случае ликвидация текущей академической задолженности возможна в периоды проведения повторной промежуточной аттестации.

3.3. Проведение промежуточной аттестации обучающихся по дисциплине (модулю) в соответствии с балльно-рейтинговой системой оценки успеваемости обучающегося

Промежуточная аттестация по дисциплине (модулю) проводится в соответствии с Положением о промежуточной аттестации обучающихся по основным профессиональным образовательным программам высшего образования – программ специалитета в Российском государственном социальном университете и Положением о балльно-рейтинговой системе оценки успеваемости обучающихся по основным профессиональным образовательным программам высшего образования - программам бакалавриата, программам специалитета, программам магистратуры в Российском государственном социальном университете.

На промежуточную аттестацию отводится 20 рейтинговых баллов.

Ответы обучающегося на контрольном мероприятии промежуточной аттестации оцениваются педагогическим работником по 20 - балльной шкале, а итоговая оценка по дисциплине (модулю) выставляется по системе зачтено/не зачтено.

Критерии выставления оценки определяются Положением о балльно-рейтинговой системе оценки успеваемости обучающихся по основным профессиональным образовательным программам высшего образования - программам бакалавриата, программам специалитета, программам магистратуры в Российском государственном социальном университете.

В процессе определения рубежного рейтинга обучающегося используется следующая шкала:

Рубежный рейтинг	Критерии оценки освоения обучающимся учебной дисциплины в ходе контрольных мероприятий промежуточной аттестации
19-20 рейтинговых баллов	обучающийся глубоко и прочно усвоил программный материал, исчерпывающе, последовательно, грамотно и логически стройно его излагает, тесно увязывает с задачами и будущей деятельностью, не затрудняется с ответом при видоизменении задания, свободно справляется с задачами и практическими заданиями, правильно обосновывает принятые решения, умеет самостоятельно обобщать и излагать материал, не допуская
16-18 рейтинговых баллов	обучающийся твердо знает программный материал, грамотно и по существу излагает его, не допуская существенных неточностей в ответе на вопрос, может правильно применять теоретические положения и владеет необходимыми умениями и навыками при выполнении практических
13-15 рейтинговых баллов	обучающийся освоил основной материал, но не знает отдельных деталей, допускает неточности, недостаточно правильные формулировки, нарушает последовательность в изложении программного материала и испытывает затруднения в выполнении практических заданий
1-12 рейтинговых баллов	обучающийся не знает значительной части программного материала, допускает существенные ошибки, с большими затруднениями выполняет практические задания
0 рейтинговых баллов	не аттестован

Если результат контроля успеваемости в рамках проведения контрольных мероприятий промежуточной аттестации (рубежный рейтинг обучающегося) неудовлетворительный (получено менее 13 рейтинговых баллов), то промежуточная аттестация по учебной дисциплине (модулю) невозможна даже при наличии высокого текущего рейтинга, полученного по итогам текущего контроля по учебной дисциплине (модулю).

ЛИСТ РЕГИСТРАЦИИ ИЗМЕНЕНИЙ

№ п/ п	Содержание изменения	Реквизиты документа об утверждении изменения	Дата введения изменения
1.	Утверждены и введены в действие решением Ученого совета факультета на основании Федерального государственного образовательного стандарта (указываем реквизиты ФГОС)	Протокол заседания Ученого совета факультета № _____ от « ____ » _____ 20 ____ года	__ . __ . ____
2.	*	Протокол заседания Ученого совета факультета № _____ от « ____ » _____ 20 ____ года	__ . __ . ____
3.	*	Протокол заседания Ученого совета факультета № _____ от « ____ » _____ 20 ____ года	__ . __ . ____
4.	*	Протокол заседания Ученого совета факультета № _____ от « ____ » _____ 20 ____ года	__ . __ . ____



**Министерство науки и высшего образования Российской Федерации
Федеральное государственное бюджетное образовательное учреждение
высшего образования
«Российский государственный социальный университет»**

УТВЕРЖДАЮ
Декан факультета экономики и управления

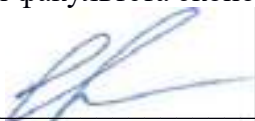
/ П.В. Солодуха
«26» апреля 2023 г.

МЕТОДИЧЕСКИЕ МАТЕРИАЛЫ ПО ДИСЦИПЛИНЕ (МОДУЛЮ)

«ЭКОНОМИКА»

Направление подготовки (специальность)
09.03.01 «Информатика и вычислительная техника»

Направленность (специализация)
«Цифровые технологии и искусственный интеллект»

**ОБРАЗОВАТЕЛЬНАЯ ПРОГРАММА ВЫСШЕГО ОБРАЗОВАНИЯ - ПРОГРАММА
БАКАЛАВРИАТА**

Форма обучения
Очная

Москва, 2023 г.

Методические материалы по дисциплине (модулю) «Экономика» разработаны на основании федерального государственного образовательного стандарта высшего образования – бакалавриата по направлению подготовки 09.03.01 «Информатика и вычислительная техника», утвержденного приказом Министерства образования и науки Российской Федерации от . . . г. № , учебного плана по основной профессиональной образовательной программе высшего образования - программе бакалавриата по направлению подготовки 09.03.01 «Информатика и вычислительная техника» (далее – «ОПОП»).

Методические материалы по дисциплине (модулю) разработаны канд. экон. наук, доцентом Ерохиным С.Г..

Методические материалы по дисциплине (модулю) обсуждены и утверждены на заседании Ученого совета факультета экономики и управления.

Протокол № 9 от «26» апреля 2023 г.

Декан факультета экономики и
управления
доктор экон. наук, профессор



(подпись)

П.В. Солодуха

Методические материалы по дисциплине (модулю) рецензированы и рекомендованы к утверждению:

Декан факультета экономики и
управления
доктор экон. наук, профессор



(подпись)

П.В. Солодуха

СОДЕРЖАНИЕ

1. МЕТОДИЧЕСКИЕ МАТЕРИАЛЫ К ЛЕКЦИОННЫМ И ПРАКТИЧЕСКИМ ЗАНЯТИЯМ.....	4
1.1. Методические материалы к проведению лекционных занятий по дисциплине (модулю).....	4
1.2. Методические материалы по подготовке к практическим занятиям по дисциплине (модулю).....	7
2. МЕТОДИЧЕСКИЕ РЕКОМЕНДАЦИИ ДЛЯ ОБУЧАЮЩИХСЯ ПО ОСВОЕНИЮ ДИСЦИПЛИНЫ (МОДУЛЯ) И САМОСТОЯТЕЛЬНОЙ РАБОТЕ.....	11
3. МЕТОДИЧЕСКИЕ МАТЕРИАЛЫ, ОПРЕДЕЛЯЮЩИЕ ПРОЦЕДУРЫ ОЦЕНИВАНИЯ ЗНАНИЙ, УМЕНИЙ, НАВЫКОВ И (ИЛИ) ОПЫТА ДЕЯТЕЛЬНОСТИ, ХАРАКТЕРИЗУЮЩИХ ЭТАПЫ ФОРМИРОВАНИЯ КОМПЕТЕНЦИЙ.....	21
3.1. Организационные основы применения балльно-рейтинговой системы оценки успеваемости обучающихся по дисциплине (модулю).....	21
3.2. Проведение текущего контроля успеваемости обучающихся по дисциплине (модулю) в соответствии с балльно-рейтинговой системой оценки успеваемости обучающегося.....	21
3.3. Проведение промежуточной аттестации обучающихся по дисциплине (модулю) в соответствии с балльно-рейтинговой системой оценки успеваемости обучающегося.....	22
ЛИСТ РЕГИСТРАЦИИ ИЗМЕНЕНИЙ.....	24

1. МЕТОДИЧЕСКИЕ МАТЕРИАЛЫ К ЛЕКЦИОННЫМ И ПРАКТИЧЕСКИМ ЗАНЯТИЯМ

1.1. Методические материалы к проведению лекционных занятий по дисциплине (модулю)

Лекция - один из методов обучения, одна из основных системообразующих форм организации учебного процесса в вузе. Лекционное занятие представляет собой систематическое, последовательное, монологическое изложение педагогическим работником учебного материала, как правило, теоретического характера. Такое занятие представляет собой элемент технологии представления учебного материала путем логически стройного, систематически последовательного и ясного изложения.

Цель лекции – организация целенаправленной познавательной деятельности обучающихся по овладению программным материалом дисциплины (модуля). Чтение курса лекций позволяет дать связанное, последовательное изложение материала в соответствии с новейшими данными науки, сообщить слушателям основное содержание предмета в целостном, систематизированном виде. В ряде случаев лекция выполняет функцию основного источника информации: при отсутствии учебников и учебных пособий, чаще по новым курсам; в случае, когда новые научные данные по той или иной теме не нашли отражения в учебниках; отдельные разделы и темы очень сложны для самостоятельного изучения. В таких случаях только лектор может методически помочь обучающимся в освоении сложного материала.

Возможные формы проведения лекций:

- Вводная лекция – один из наиболее важных и трудных видов лекции при чтении систематических курсов. От успеха этой лекции во многом зависит успех усвоения всего курса. Она может содержать: определение дисциплины (модуля); краткую историческую справку о дисциплине (модуле); цели и задачи дисциплины (модуля), ее роль в общей системе обучения и связь со смежными дисциплинами (модулями); основные проблемы (понятия и определения) данной науки; основную и дополнительную учебную литературу; особенности самостоятельной работы обучающихся над дисциплиной (модулем) и формы участия в научно-исследовательской работе; отчетность по курсу.

- Информационная лекция ориентирована на изложение и объяснение обучающимся научной информации, подлежащей осмыслению и запоминанию. Это самый традиционный тип лекций в практике высшей школы.

- Заключительная лекция предназначена для обобщения полученных знаний и раскрытия перспектив дальнейшего развития данной науки.

- Обзорная лекция – это систематизация научных знаний на высоком уровне, допускающая большое число ассоциативных связей в процессе осмысления информации, излагаемой при раскрытии внутрипредметной и межпредметной связей, исключая детализацию и конкретизацию. Как правило, стержень излагаемых теоретических положений составляет научно-понятийная и концептуальная основа всего курса или крупных его разделов.

- Лекция-беседа - непосредственный контакт педагогического работника с аудиторией - диалог. По ходу лекции педагогический работник задает вопросы для выяснения мнений и уровня осведомленности обучающихся по рассматриваемой проблеме.

- Лекция-дискуссия - свободный обмен мнениями в ходе изложения лекционного материала. Педагогический работник активизирует участие в обсуждении отдельными вопросами, сопоставляет между собой различные мнения и тем самым развивает дискуссию, стремясь направить ее в нужное русло.

- Лекция с применением обратной связи включает в себе то, что в начале и конце каждого раздела лекции задаются вопросы. Первый - для того, чтобы узнать, насколько обучающиеся ориентируются в излагаемом материале, вопрос в конце раздела предназначен для выяснения степени усвоения только что изложенного материала. При

неудовлетворительных результатах контрольного опроса педагогический работник возвращается к уже прочитанному разделу, изменив при этом методику подачи материала.

- Проблемная лекция опирается на логику последовательно моделируемых проблемных ситуаций путем постановки проблемных вопросов или предъявления проблемных задач. Проблемный вопрос - это диалектическое противоречие, требующее для своего решения размышления, сравнения, поиска, приобретения и применения новых знаний. Проблемная задача содержит дополнительную вводную информацию и при необходимости некоторые ориентиры поиска ее решения.

- Программированная лекция - консультация – педагогический работник сам составляет и предлагает обучающимся вопросы. На подготовленные вопросы педагогический работник сначала просит ответить обучающихся, а затем проводит анализ и обсуждение неправильных ответов. В лекциях можно использовать наглядные материалы, а также подготовить презентацию. Что касается презентации, то в качестве визуальной поддержки ее можно органично интегрировать во все вышеупомянутые лекции. В то же время лекцию-презентацию возможно выделить и в качестве самостоятельной формы. Лекция-презентация должна отражать суть основных и (или) проблемных вопросов лекции, на которые особо следует обратить внимание обучающихся. В условиях применения активного метода проведения занятий презентация представляется весьма удачным способом донесения информации до слушателей. Единственное, на что следует обратить внимание при подготовке слайдов, - это их оформление и текст. Слайд не должен быть перегружен картинками и лишней информацией, которая будет отвлекать от основного аспекта того или иного вопроса лекции. Во время лекции можно задавать вопросы аудитории в отношении того или иного слайда, тем самым еще больше вовлекая обучающихся в проблематику.

Краткое содержание лекционных занятий

Наименование разделов и тем	Содержание учебного материала
РАЗДЕЛ 1. Микроэкономика	
Тема 1.1. Общие вопросы экономики	Определение предмета экономической теории. Основные этапы развития экономической теории. Эволюция предмета и основных направлений экономической теории. Экономика как единство производства, распределения, обмена и потребления. Особые сферы экономики. Экономика – сложная система отношений. Взаимосвязь экономики с другими науками. Общая характеристика рыночной экономики. Формы рыночной экономики, основанные на частной и коллективной формах собственности на средства производства.
Тема 1.2. Предприятие в современной экономике	Понятие производства и производственный процесс. Сущность производства. Производственный процесс как деятельность по использованию факторов производства для достижения наилучшего результата. Производственная функция и ее виды. Краткосрочный и долгосрочный периоды в экономическом анализе.

	<p>Четыре фактора производства: труд, капитал, земля, предпринимательство. Труд как фактор производства. Производительность и интенсивность труда. Физический капитал. Капитал как фактор производства. Основной и оборотный капитал. Физический и моральный износ основного капитала, амортизация. Земля как фактор производства. Закон убывающей предельной производительности. Предпринимательство как фактор производства.</p> <p>Оптимальный производственный выбор фирмы. Производственная функция. Теория предельной производительности.</p> <p>Понятие и виды издержек. Стоимость и издержки производства. Виды издержек. Сущность издержек производства. Экономические и бухгалтерские издержки. Переменные и постоянные издержки. Общие, средние и предельные издержки. Издержки производства в краткосрочном периоде: закон убывающей отдачи; Предельные издержки фирмы. Издержки производства в долгосрочном периоде. Эффект масштаба. Его положительный и отрицательный результат.</p>
РАЗДЕЛ 2. Макроэкономика	
<p>Тема 2.1. Макроэкономическая нестабильность и экономический рост</p>	<p>Экономический цикл, его причины и фазы. Эволюция экономических циклов. Причины средних циклических колебаний. Большие циклы конъюнктуры («длинные волны» Н.Д.Кондратьева), технологические циклы.</p> <p>Безработица, ее изменение и виды. Безработица и ее формы. Определение «полной занятости». Естественная норма безработицы. Регулирование уровня безработицы. Закон Оукена. Социально – экономические последствия безработицы.</p> <p>Инфляция, ее сущность и измерение. Виды инфляции. Причины и механизм инфляции. Инфляция спроса и инфляция предложения (инфляция</p>

	издержек). Последствия инфляции. Антиинфляционная политика. Взаимосвязь экономического роста и экономического развития. Определение экономического развития и экономического роста. Социально-экономическое значение экономического роста.
Тема 2.2. Государственная экономическая политика	Государственное регулирование экономики. Мероприятия антициклического регулирования, или политики краткосрочной стабилизации. Фискальная политика, способствующая новому качеству экономического роста. Обеспечение баланса инвестиционного спроса и предложения сбережений. Активизация социальных факторов бюджетной политики.

1.2. Методические материалы по подготовке к практическим занятиям по дисциплине (модулю)

Практические (семинарские) занятия - одна из форм учебного занятия, направленная на развитие самостоятельности обучающихся и приобретение умений и навыков. Данные учебные занятия углубляют, расширяют, детализируют полученные ранее знания. Практическое занятие предполагает выполнение обучающимися по заданию и под руководством преподавателей одной или нескольких практических работ.

Цель практических занятий и семинаров состоит в развитии познавательных способностей, самостоятельности мышления и творческой активности обучающихся; углублении, расширении, детализировании знаний, полученных на лекции в обобщенной форме, и содействии выработке навыков профессиональной деятельности. В отдельных случаях на практических занятиях и семинарах руководителем занятия сообщаются дополнительные знания.

Для достижения поставленных целей и решения требуемого перечня задач практические занятия и семинары проводятся традиционными технологиями или с использованием активных и интерактивных образовательных технологий.

Возможные формы проведения практических (семинарских) занятий:

- Деловая игра - это метод группового обучения совместной деятельности в процессе решения общих задач в условиях максимально возможного приближения к реальным проблемным ситуациям. Имитационные игры - на занятиях имитируется деятельность какой-либо организации, предприятия или его подразделения. Имитироваться могут события, конкретная деятельность людей (деловое совещание, обсуждение плана) и обстановка, условия, в которых происходит событие или осуществляется деятельность (кабинет начальника цеха, зал заседаний). Исполнение ролей (ролевые игры) - в этих играх отрабатывается тактика поведения, действий, выполнение функций и обязанностей конкретного лица. Для проведения игр с исполнением роли разрабатывается модель-пьеса ситуации, между студентами распределяются роли с «обязательным содержанием», характеризующиеся различными интересами; в процессе их взаимодействия должно быть найдено компромиссное решение. «Деловой театр» (метод инсценировки) - в нем разыгрывается какая-либо ситуация, поведение человека в этой обстановке, обучающийся должен вжиться в образ определенного лица, понять его действия, оценить обстановку и найти правильную линию поведения. Основная задача метода инсценировки - научить ориентироваться в различных обстоятельствах, давать объективную оценку своему

поведению, учитывать возможности других людей, влиять на их интересы, потребности и деятельность, не прибегая к формальным атрибутам власти, к приказу.

- Игровое проектирование - является практическим занятием или циклом занятий, суть которых состоит в разработке инженерного, конструкторского, технологического и других видов проектов в игровых условиях, максимально воссоздающих реальность. Этот метод отличается высокой степенью сочетания индивидуальной и совместной работы обучающихся.

- Познавательные-дидактические игры не относятся к деловым играм. Они предполагают лишь включение изучаемого материала в необычный игровой контекст и иногда содержат лишь элементы ролевых игр. Такие игры могут проводиться в виде копирования научных, культурных, социальных явлений (конкурс знатоков, «Поле чудес», КВН и т.д.) и в виде предметно-содержательных моделей, (например, игры-путешествия, когда надо разработать рациональный маршрут, пользуясь различными картами).

- Анализ конкретных ситуаций. Конкретная ситуация – это любое событие, которое содержит в себе противоречие или вступает в противоречие с окружающей средой. Ситуации могут нести в себе как позитивный, так и отрицательный опыт. Все ситуации делятся на простые, критические и экстремальные.

- Кейс-метод (от английского case – случай, ситуация) – усовершенствованный метод анализа конкретных ситуаций, метод активного проблемно-ситуационного анализа, основанный на обучении путем решения конкретных задач – ситуаций (решение кейсов). Непосредственная цель метода case-study - обучающиеся должны проанализировать ситуацию, разобраться в сути проблем, предложить возможные решения и выбрать лучшее из них. Кейсы делятся на практические (отражающие реальные жизненные ситуации), обучающие (искусственно созданные, содержащие значительные элементы условности при отражении в нем жизни) и исследовательские (ориентированные на проведение исследовательской деятельности посредством применения метода моделирования). Метод конкретных ситуаций (метод case-study) относится к неигровым имитационным активным методам обучения.

- Тренинг (англ. training от train — обучать, воспитывать) – метод активного обучения, направленный на развитие знаний, умений и навыков и социальных установок. Тренинг – форма интерактивного обучения, целью которого является развитие компетентности межличностного и профессионального поведения в общении. Достоинство тренинга заключается в том, что он обеспечивает активное вовлечение всех участников в процесс обучения. Можно выделить основные типы тренингов по критерию направленности воздействия и изменений – навыковый, психотерапевтический, социально-психологический, бизнес-тренинг.

- Метод Сократа (Майевтика) – метод вопросов, предполагающих критическое отношение к догматическим утверждениям, называется еще как метод «сократовской иронии». Это умение извлекать скрытое в человеке знание с помощью искусных наводящих вопросов, подразумевающего короткий, простой и заранее предсказуемый ответ.

- Интерактивная лекция – выступление ведущего обучающего перед большой аудиторией с применением следующих активных форм обучения: дискуссия, беседа, демонстрация слайдов или учебных фильмов, мозговой штурм.

- Групповая, научная дискуссия, диспут. Дискуссия — это целенаправленное обсуждение конкретного вопроса, сопровождающееся обменом мнениями, идеями между двумя и более лицами. Задача дискуссии - обнаружить различия в понимании вопроса и в споре установить истину. Дискуссии могут быть свободными и управляемыми. К технике управляемой дискуссии относятся: четкое определение цели, прогнозирование реакции оппонентов, планирование своего поведения, ограничение времени на выступления и их заданная очередность. Разновидностью свободной дискуссии является форум, где каждому желающему дается неограниченное время на выступление, при условии, что его выступление вызывает интерес аудитории. Каждый конкретный форум имеет свою тематику — достаточно широкую, чтобы в её пределах можно было вести многоплановое обсуждение.

- Дебаты – это чётко структурированный и специально организованный публичный обмен мыслями между двумя сторонами по актуальным темам. Это разновидность публичной дискуссии участников дебатов, направляющая на переубеждение в своей правоте третьей стороны, а не друг друга. Поэтому вербальные и невербальные средства, которые используются участниками дебатов, имеют целью получения определённого результата — сформировать у слушателей положительное впечатление от собственной позиции.

- Метод работы в малых группах. Групповое обсуждение кого-либо вопроса направлено на достижение лучшего взаимопонимания и нахождения истины. Групповое обсуждение способствует лучшему усвоению изучаемого материала. Оптимальное количество участников - 5-7 человек. Перед обучающимися ставится проблема, выделяется определенное время, в течение которого они должны подготовить аргументированный обдуманный ответ. Педагогический работник может устанавливать правила проведения группового обсуждения – задавать определенные рамки обсуждения, ввести алгоритм выработки общего мнения, назначить лидера и др.

- Круглый стол - общество, собрание в рамках более крупного мероприятия (съезда, симпозиума, конференции). Мероприятие, как правило, на которое приглашаются эксперты и специалисты из разных сфер деятельности для обсуждения актуальных вопросов. Данная модель обсуждения, основываясь на соглашениях, в качестве итогов даёт результаты, которые, в свою очередь, являются новыми соглашениями.

- Коллоквиум - (лат. colloquium — разговор, беседа) - одна из форм учебных занятий в системе образования, имеющая целью выяснение и повышение знаний обучающихся. На коллоквиумах обсуждаются: отдельные части, разделы, темы, вопросы изучаемого курса (обычно не включаемые в тематику семинарских и других практических учебных занятий), рефераты, проекты и др. работы обучающихся. Это научные собрания, на которых заслушиваются и обсуждаются доклады. Коллоквиум – это и форма контроля, массового опроса, позволяющая преподавателю в сравнительно небольшой срок выяснить уровень знаний студентов по данной теме дисциплины. Коллоквиум проходит обычно в форме дискуссии, в ходе которой обучающимся предоставляется возможность высказать свою точку зрения на рассматриваемую проблему, учиться обосновывать и защищать ее. Аргументируя и отстаивая свое мнение, обучающийся в то же время демонстрирует, насколько глубоко и осознанно он усвоил изученный материал.

- Метод «мозговой штурм» (мозговой штурм, мозговая атака, англ. brainstorming) — оперативный метод решения проблемы на основе стимулирования творческой активности, при котором участникам обсуждения предлагают высказывать как можно большее количество вариантов решения, в том числе самых фантастичных. Затем из общего числа высказанных идей отбирают наиболее удачные, которые могут быть использованы на практике. Является методом экспертного оценивания.

- Метод проектов - это способ достижения дидактической цели через детальную разработку проблемы (технологию), которая должна завершиться вполне реальным, осязаемым практическим результатом, оформленным тем или иным образом; это совокупность приёмов, действий обучающихся в их определённой последовательности для достижения поставленной задачи – решения проблемы, лично значимой для учащихся и оформленной в виде некоего конечного продукта. Основное предназначение метода проектов состоит в предоставлении учащимся возможности самостоятельного приобретения знаний в процессе решения практических задач или проблем, требующего интеграции знаний из различных предметных областей.

- Брифинг - (англ. briefing от англ. brief – короткий, недолгий) – краткая пресс-конференция, посвященная одному вопросу. Основное отличие: отсутствует презентационная часть. То есть практически сразу идут ответы на вопросы журналистов.

- Метод портфолио (итал. portfolio — 'портфель, англ. - папка для документов) - современная образовательная технология, в основе которой используется метод аутентичного

оценивания результатов образовательной и профессиональной деятельности. Портфолио как подборка сертифицированных достижений, наиболее значимых работ и отзывов на них.

Вопросы для самоподготовки к практическим (семинарским) занятиям по разделам (темам) дисциплины (модуля)

РАЗДЕЛ 1. Микроэкономика

Задания для самостоятельной работы к Разделу 1

Перечень тем докладов:

1. «Экономические категории и экономические законы»
2. «Структура рынка в современной российской экономике: особенности и динамика»
3. «Структура, виды и сегментация рынков в российской экономике»
4. «Условия и особенности становления рыночной экономики в России»
5. «Система противоречий в рамках предмета экономической теории»
6. «Характеристика метода научной абстракции»
7. «Характеристика различных моделей рыночной экономики».
8. «Формальные и неформальные институты в современном рыночном хозяйстве».
9. «Эволюция научных взглядов на процесс ценообразования»
10. «Виды цен и их взаимосвязь»
11. «Специфика средств государственного ограничения монополизма в современной России»
12. «Направления антимонопольной политики в современной российской экономике»
13. «Монополистическая конкуренция и динамика жизненного уровня населения»
14. «Меры государственного регулирования олигополистического рынка и их целесообразность»
15. «Пути минимизации издержек производства на отечественных предприятиях»
16. «Оптимальный производственный выбор фирмы»
17. «Внешняя и внутренняя среда деятельности фирмы»
18. «Предпринимательский потенциал российских фирм и пути его реализации»
19. «Пути минимизации издержек производства на отечественных предприятиях»

Литература для самостоятельного изучения к Разделу 1.

1. Гребенников, П. И. Экономика : учебник для вузов / П. И. Гребенников, Л. С. Тарасевич. — 5-е изд., перераб. и доп. — Москва : Издательство Юрайт, 2023. — 310 с. — (Высшее образование). — ISBN 978-5-534-08979-0. — Текст : электронный // Образовательная платформа Юрайт [сайт]. — URL: <https://urait.ru/bcode/510412> (дата обращения: 03.03.2023).
2. Коршунов, В. В. Экономическая теория (для не-экономистов) : учебник для вузов / В. В. Коршунов. — 3-е изд., испр. и доп. — Москва : Издательство Юрайт, 2023. — 237 с. — (Высшее образование). — ISBN 978-5-534-11331-0. — Текст : электронный // Образовательная платформа Юрайт [сайт]. — URL: <https://urait.ru/bcode/510835> (дата обращения: 03.03.2023).
3. Шимко, П. Д. Экономика : учебник и практикум для вузов / П. Д. Шимко. — 4-е изд., испр. и доп. — Москва : Издательство Юрайт, 2023. — 436 с. — (Высшее образование). — ISBN 978-5-534-06769-9. — Текст : электронный // Образовательная платформа Юрайт [сайт]. — URL: <https://urait.ru/bcode/510734> (дата обращения: 03.03.2023).

РАЗДЕЛ 2. Макроэкономика

Задания для самостоятельной работы к Разделу 2

Перечень тем докладов:

1. «Цикличность как форма экономического развития»
2. «Занятость как центральная проблема экономики»
3. «Специфика инфляции в современной российской экономике»
4. «Условия и факторы экономического роста в современной экономике России»
5. «Государственная собственность и экономический рост»
6. «Перспективы экономического роста в современной России»
7. «Последствия инфляции для деловой активности нации»
8. «Антициклическая политика государства в современных условиях»
9. «Кейнсианская и неоклассические модели экономического роста»
10. «Перспективы экономического роста в современной России»

Литература для самостоятельного изучения к Разделу 2

1. Гребенников, П. И. Экономика : учебник для вузов / П. И. Гребенников, Л. С. Тарасевич. — 5-е изд., перераб. и доп. — Москва : Издательство Юрайт, 2023. — 310 с. — (Высшее образование). — ISBN 978-5-534-08979-0. — Текст : электронный // Образовательная платформа Юрайт [сайт]. — URL: <https://urait.ru/bcode/510412> (дата обращения: 03.03.2023).

2. Коршунов, В. В. Экономическая теория (для не-экономистов) : учебник для вузов / В. В. Коршунов. — 3-е изд., испр. и доп. — Москва : Издательство Юрайт, 2023. — 237 с. — (Высшее образование). — ISBN 978-5-534-11331-0. — Текст : электронный // Образовательная платформа Юрайт [сайт]. — URL: <https://urait.ru/bcode/510835> (дата обращения: 03.03.2023).

3. Шимко, П. Д. Экономика : учебник и практикум для вузов / П. Д. Шимко. — 4-е изд., испр. и доп. — Москва : Издательство Юрайт, 2023. — 436 с. — (Высшее образование). — ISBN 978-5-534-06769-9. — Текст : электронный // Образовательная платформа Юрайт [сайт]. — URL: <https://urait.ru/bcode/510734> (дата обращения: 03.03.2023).

2. МЕТОДИЧЕСКИЕ РЕКОМЕНДАЦИИ ДЛЯ ОБУЧАЮЩИХСЯ ПО ОСВОЕНИЮ ДИСЦИПЛИНЫ (МОДУЛЯ) И САМОСТОЯТЕЛЬНОЙ РАБОТЕ

Освоение обучающимся дисциплины (модуля) «Технологии возможностей и безбарьерной среды» предполагает изучение материалов дисциплины на аудиторных занятиях и в ходе самостоятельной работы. Аудиторные занятия проходят в форме лекций, семинаров, практических и лабораторных занятий. Самостоятельная работа включает разнообразный комплекс видов и форм работы обучающихся.

Для успешного освоения дисциплины (модуля) и достижения поставленных целей необходимо внимательно ознакомиться с рабочей программы дисциплины (модуля), доступной в электронной информационно-образовательной среде РГСУ.

Следует обратить внимание на списки основной и дополнительной литературы, на предлагаемые преподавателем ресурсы информационно-телекоммуникационной сети Интернет. Эта информация необходима для самостоятельной работы обучающегося.

При подготовке к аудиторным занятиям необходимо помнить особенности каждой формы его проведения.

Подготовка к учебному занятию лекционного типа заключается в следующем.

С целью обеспечения успешного обучения обучающийся должен готовиться к лекции, поскольку она является важнейшей формой организации учебного процесса, поскольку:

- знакомит с новым учебным материалом;
- разъясняет учебные элементы, трудные для понимания;
- систематизирует учебный материал;

- ориентирует в учебном процессе.
- С этой целью:
- внимательно прочитайте материал предыдущей лекции;
 - ознакомьтесь с учебным материалом по учебнику и учебным пособиям с темой прочитанной лекции;
 - внесите дополнения к полученным ранее знаниям по теме лекции на полях лекционной тетради;
 - запишите возможные вопросы, которые вы зададите лектору на лекции по материалу изученной лекции;
 - постарайтесь уяснить место изучаемой темы в своей подготовке;
 - узнайте тему предстоящей лекции (по тематическому плану, по информации лектора) и запишите информацию, которой вы владеете по данному вопросу.

Подготовка к занятию семинарского типа.

При подготовке и работе во время проведения занятий семинарского типа следует обратить внимание на следующие моменты: на процесс предварительной подготовки, на работу во время занятия, обработку полученных результатов, исправление полученных замечаний.

Предварительная подготовка к учебному занятию семинарского типа заключается в изучении теоретического материала в отведенное для самостоятельной работы время, ознакомление с инструктивными материалами с целью осознания задач практического занятия, техники безопасности при работе с приборами, веществами.

Работа во время проведения учебного занятия семинарского типа включает:

- консультирование студентов преподавателями и вспомогательным персоналом с целью предоставления исчерпывающей информации, необходимой для самостоятельного выполнения предложенных преподавателем задач.
- самостоятельное выполнение заданий согласно обозначенной рабочей программой дисциплины (модуля) тематики.

Самостоятельная работа.

Самостоятельная работа - планируемая учебная, учебно-исследовательская, научно-исследовательская работа студентов, выполняемая во внеаудиторное (аудиторное) время по заданию и при методическом руководстве преподавателя, но без его непосредственного участия (при частичном непосредственном участии преподавателя, оставляющем ведущую роль за работой студентов).

Для более углубленного изучения темы задания для самостоятельной работы рекомендуется выполнять параллельно с изучением данной темы. При выполнении заданий по возможности используйте наглядное представление материала.

Самостоятельная работа студентов в ВУЗе является важным видом учебной и научной деятельности студента. Самостоятельная работа студентов играет значительную роль в рейтинговой технологии обучения.

К современному специалисту в области медицины общество предъявляет достаточно широкий перечень требований, среди которых немаловажное значение имеет наличие у выпускников определенных навыков (компетенций) и умения самостоятельно добывать знания из различных источников, систематизировать полученную информацию, давать оценку конкретной профессиональной ситуации. Формирование такого умения происходит в течение всего периода обучения.

В процессе самостоятельной работы студент приобретает необходимые для будущей специальности компетенции, навыки самоорганизации, самоконтроля, самоуправления, саморефлексии и становится активным самостоятельным субъектом учебной деятельности.

Самостоятельная работа студентов должна оказывать важное влияние на формирование личности будущего специалиста, его компетентность. Каждый студент самостоятельно определяет режим своей работы и меру труда, затрачиваемого на овладение учебным

содержанием по каждой дисциплине. Он выполняет внеаудиторную работу по личному индивидуальному плану, в зависимости от его подготовки, времени и других условий.

Виды самостоятельной работы.

Работа с литературой.

При работе с книгой необходимо подобрать литературу, научиться правильно ее читать, вести записи. Для подбора литературы в библиотеке используются алфавитный и систематический каталоги. Важно помнить, что рациональные навыки работы с книгой - это всегда большая экономия времени и сил. Правильный подбор учебников рекомендуется преподавателем, читающим лекционный курс. Необходимая литература может быть также указана в методических разработках по данному курсу. Изучая материал по учебнику, следует переходить к следующему вопросу только после правильного уяснения предыдущего, описывая на бумаге все выкладки и вычисления (в том числе те, которые в учебнике опущены или на лекции даны для самостоятельного вывода). При изучении любой дисциплины большую и важную роль играет самостоятельная индивидуальная работа. Особое внимание следует обратить на определение основных понятий курса. Студент должен подробно разбирать примеры, которые поясняют такие определения, и уметь строить аналогичные примеры самостоятельно. Нужно добиваться точного представления о том, что изучаешь. Полезно составлять опорные конспекты. При изучении материала по учебнику полезно в тетради (на специально отведенных полях) дополнять конспект лекций. Там же следует отмечать вопросы, выделенные студентом для консультации с преподавателем. Выводы, полученные в результате изучения, рекомендуется в конспекте выделять, чтобы они при перечитывании записей лучше запоминались. Опыт показывает, что многим студентам помогает составление листа опорных сигналов, содержащего важнейшие и наиболее часто употребляемые формулы и понятия. Такой лист помогает запомнить формулы, основные положения лекции, а также может служить постоянным справочником для студента. Различают два вида чтения: первичное и вторичное. Первичное - это внимательное, неторопливое чтение, при котором можно остановиться на трудных местах.

Задача вторичного чтения - полное усвоение смысла целого (по счету это чтение может быть и не вторым, а третьим или четвертым). Самостоятельная работа с учебниками и книгами (а также самостоятельное теоретическое исследование проблем, обозначенных преподавателем на лекциях) – это важнейшее условие формирования у себя научного способа познания.

Чтение научного текста является частью познавательной деятельности. Ее цель – извлечение из текста необходимой информации. От того на сколько осознанно читающим собственная внутренняя установка при обращении к печатному слову (найти нужные сведения, усвоить информацию полностью или частично, критически проанализировать материал и т.п.) во многом зависит эффективность осуществляемого действия.

Методические рекомендации по составлению конспекта:

1. Внимательно прочитайте текст. Уточните в справочной литературе непонятные слова. При записи не забудьте вынести справочные данные на поля конспекта;

2. Выделите главное, составьте план;

3. Кратко сформулируйте основные положения текста, отметьте аргументацию автора;

4. Законспектируйте материал, четко следуя пунктам плана. При конспектировании старайтесь выразить мысль своими словами. Записи следует вести четко, ясно.

5. Грамотно записывайте цитаты. Цитируя, учитывайте лаконичность, значимость мысли. В тексте конспекта желательно приводить не только тезисные положения, но и их доказательства. При оформлении конспекта необходимо стремиться к емкости каждого предложения. Мысли автора книги следует излагать кратко, заботясь о стиле и выразительности написанного. Число дополнительных элементов конспекта должно быть логически обоснованным, записи должны распределяться в определенной последовательности, отвечающей логической структуре произведения. Для уточнения и

дополнения необходимо оставлять поля. Овладение навыками конспектирования требует от студента целеустремленности, повседневной самостоятельной работы.

Методические материалы по самостоятельному решению задач

При самостоятельном решении задач нужно обосновывать каждый этап решения, исходя из теоретических положений курса. Если студент видит несколько путей решения проблемы (задачи), то нужно сравнить их и выбрать самый рациональный. Полезно до начала вычислений составить краткий план решения проблемы (задачи). Решение проблемных задач или примеров следует излагать подробно, вычисления располагать в строгом порядке, отделяя вспомогательные вычисления от основных. Решения при необходимости нужно сопровождать комментариями, схемами, чертежами и рисунками. Следует помнить, что решение каждой учебной задачи должно доводиться до окончательного логического ответа, которого требует условие, и по возможности с выводом. Полученный ответ следует проверить способами, вытекающими из существа данной задачи. Полезно также (если возможно) решать несколькими способами и сравнить полученные результаты. Решение задач данного типа нужно продолжать до приобретения твердых навыков в их решении.

Методические материалы к выполнению реферата

Реферат (от лат. referre – сообщать) – краткое изложение в письменном виде или в форме публикации доклада, содержания научного труда (трудов), литературы по теме. Работа над рефератом условно разделяется на выбор темы, подбор литературы, подготовку и защиту плана; написание теоретической части и всего текста с указанием библиографических данных используемых источников, подготовку доклада, выступление с ним. Тематика рефератов полностью связана с основными вопросами изучаемого курса.

Список литературы к темам не дается, и обучающиеся самостоятельно ведут библиографический поиск, причем им не рекомендуется ограничиваться университетской библиотекой.

Важно учитывать, что написание реферата требует от обучающихся определенных усилий. Особое внимание следует уделить подбору литературы, методике ее изучения с целью отбора и обработки собранного материала, обоснованию актуальности темы и теоретического уровня обоснованности используемых в качестве примеров фактов какой-либо деятельности.

Выбрав тему реферата, начав работу над литературой, необходимо составить план. Изучая литературу, продолжается обдумывание темы, осмысливание прочитанного, делаются выписки, сопоставляются точки зрения разных авторов и т.д. Реферативная работа сводится к тому, чтобы в ней выделились две взаимосвязанные стороны: во-первых, ее следует рассматривать как учебное задание, которое должен выполнить обучаемый, а во-вторых, как форму научной работы, творческого воображения при выполнении учебного задания.

Наличие плана реферата позволяет контролировать ход работы, избежать формального переписывания текстов из первоисточников.

Оформление реферата включает титульный лист, оглавление и краткий список использованной литературы. Список использованной литературы размещается на последней странице рукописи или печатной форме реферата. Реферат выполняется в письменной или печатной форме на белых листах формата А4 (210 x 297 мм). Шрифт Times New Roman, кегель 14, через 1,5 интервала при соблюдении следующих размеров текста: верхнее поле – 25 мм, нижнее – 20 мм, левое – 30 мм, правое – 15 мм. Нумерация страниц производится сверху листа, по центру. Титульный лист нумерации не подлежит.

Рефераты должны быть написаны простым, ясным языком, без претензий на наукообразность. Следует избегать сложных грамматических оборотов, непривычных терминов и символов. Если же такие термины и символы все-таки приводятся, то необходимо разъяснять их значение при первом упоминании в тексте реферата.

Объем реферата предполагает тщательный отбор информации, необходимой для краткого изложения вопроса. Важнейший этап – редактирование готового текста реферата и подготовка к обсуждению. Обсуждение требует хорошей ориентации в материале темы,

умения выделить главное, поставить дискуссионный вопрос, привлечь внимание слушателей к интересной литературе, логично и убедительно изложить свои мысли.

Рефераты обязательно подлежат защите. Процедура защиты начинается с определения оппонентов защищающего свою работу. Они стремятся дать основательный анализ работы обучающимся, обращают внимание на положительные моменты и недостатки реферата, дают общую оценку содержанию, форме преподнесения материала, характеру использованной литературы. Иногда они дополняют тот или иной раздел реферата. Последнее особенно ценно, ибо говорит о глубоком знании обучающимся-оппонентом изучаемой проблемы.

Обсуждение не ограничивается выслушиванием оппонентов. Другие обучающиеся имеют право уточнить или опровергнуть какое-либо утверждение. Преподаватель предлагает любому обучающемуся задать вопрос по существу доклада или попытаться подвести итог обсуждению.

Алгоритм работы над рефератом

1. Выбор темы

Тема должна быть сформулирована грамотно (с литературной точки зрения);

В названии реферата следует поставить четкие рамки рассмотрения темы;

Желательно избегать слишком длинных названий;

Следует по возможности воздерживаться от использования в названии спорных с научной точки зрения терминов, излишней наукообразности, а также чрезмерного упрощения формулировок.

2. Реферат следует составлять из пяти основных частей: введения; основной части; заключения; списка литературы; приложений.

3. Основные требования к введению:

Во введении не следует концентрироваться на содержании; введение должно включать краткое обоснование актуальности темы реферата, где требуется показать, почему данный вопрос может представлять научный интерес и есть ли связь представляемого материала с современностью. Таким образом, тема реферата должна быть актуальна либо с научной точки зрения, либо с современных позиций.

Очень важно выделить цель, а также задачи, которые требуется решить для выполнения цели.

Введение должно содержать краткий обзор изученной литературы, в котором указывается взятый из того или иного источника материал, кратко анализируются изученные источники, показывается их сильные и слабые стороны;

Объем введения составляет две страницы текста.

4. Требования к основной части реферата:

Основная часть содержит материал, отобранный для рассмотрения проблемы;

Также основная часть должна включать в себя собственно мнение обучающихся и сформулированные самостоятельные выводы, опирающиеся на приведенные факты;

Материал, представленный в основной части, должен быть логически изложен и распределен по параграфам, имеющим свои названия;

В изложении основной части необходимо использовать сноски (в первую очередь, когда приводятся цифры и чьи-то цитаты);

Основная часть должна содержать иллюстративный материал (графики, таблицы и т. д.);

Объем основной части составляет около 10 страниц.

5. Требования к заключению:

В заключении формулируются выводы по параграфам, обращается внимание на выдвинутые во введении задачи и цели;

Заключение должно быть четким, кратким, вытекающим из содержания основной части.

6. Требования к оформлению списка литературы (по ГОСТу):

Необходимо соблюдать правильность последовательности записи источников: сначала следует писать фамилию, а после инициалы; название работы не ставится в кавычки; после названия сокращенно пишется место издания; затем идет год издания; наконец, называется процитированная страница.

Критерии оценки реферата

Обучающийся, защищающий реферат, должен рассказать о его актуальности, поставленных целях и задачах, изученной литературе, структуре основной части, сделанных в ходе работы выводах.

По окончанию выступления ему может быть задано несколько вопросов по представленной проблеме.

Оценка складывается из соблюдения требований к реферату, грамотного раскрытия темы, умения четко рассказывать о представленном реферате, способности понять суть задаваемых по работе вопросов и найти точные ответы на них.

Методические материалы к выполнению эссе

Эссе – литературное произведение небольшого объема, обычно прозаическое, свободной композиции, передающее индивидуальные впечатления, суждения, соображения автора о той или иной проблеме, теме, о том или ином событии или явлении. Это вид самостоятельной исследовательской работы обучающихся, с целью углубления и закрепления теоретических знаний и освоения практических навыков. Цель эссе состоит в развитии самостоятельного творческого мышления и письменного изложения собственных мыслей. При написании эссе обучающийся должен представить развернутый письменный ответ на теоретический или практический актуальный вопрос, объявленный преподавателем в аудитории непосредственно перед ее написанием. В процессе написания эссе разрешается пользоваться нормативно-правовыми актами, конспектом лекций (в печатном виде). Использование интернет-ресурсов не допускается. Темы эссе преподаватель предлагает из числа тех, которые обучающиеся уже рассматривали на лекциях или семинарских занятиях, исходя из содержания заданий в составе оценочных средств. По решению преподавателя, в качестве темы эссе может быть выбрана одна или несколько тем, которые могут быть распределены между обучающимися по желанию.

Требования к выполнению эссе:

1. Проводится письменно.
2. Эссе выполняется на компьютере (гарнитура Times New Roman, шрифт 14) через 1,5 интервала с полями: верхнее, нижнее – 2; правое – 3; левое – 1,5. Отступ первой строки абзаца – 1,25. Сноски – постраничные. Таблицы и рисунки встраиваются в текст работы. При этом обязательный заголовок таблицы надо размещать над табличным полем, а рисунки сопровождать подрисуночными подписями. При включении в эссе нескольких таблиц и/или рисунков их нумерация обязательна. Обязательна и нумерация страниц. Их целесообразно проставлять внизу страницы – по середине или в правом углу. Номер страницы не ставится на титульном листе, но в общее число страниц он включается. Объем эссе, без учета приложений, не должен превышать 5 страниц. Значительное превышение установленного объема является недостатком работы и указывает на то, что обучающийся не сумел отобрать и переработать необходимый материал.
3. Работа должна содержать собственные умозаключения по сути поставленной проблемы, включать самостоятельно проведенный анализ по сути этой проблемы, выводы, обобщающие авторскую позицию по поставленной проблеме.

Критерии оценки эссе:

«Отлично» – исключительные знания материала, абсолютное понимание сути, безукоризненное знание основных понятий и положений, логически и лексически грамотно изложенный, содержательный, аргументированный, конкретный и исчерпывающий ответ.

«Хорошо» – глубокие знания материала, правильное понимание сути, знание основных понятий и положений, содержательный, полный и конкретный ответ.

«Удовлетворительно» – твердые, но недостаточно полные знания, верное понимание сути, в целом правильный ответ.

«Неудовлетворительно» – непонимание сущности задания, грубые ошибки в ответе.

Методические материалы по выполнению тестирования.

Тестовые задания содержат вопросы и 3-4 варианта ответа по базовым положениям изучаемой темы/раздела, составлены с расчетом на знания, полученные обучающимся в процессе изучения темы/раздела.

Тестовые задания выполняются в письменной форме и сдаются преподавателю, ведущему дисциплину (модуль). На выполнение тестовых заданий обучающимся отводится 45 минут.

При обработке результатов оценочной процедуры используются: критерии оценки по содержанию и качеству полученных ответов, ключи, оценочные листы.

Критерии оценки теста:

«Зачтено» - если обучающийся правильно выполнил не менее 2/3 всей работы или допустил не более одной грубой ошибки и двух недочетов, не более одной грубой и одной негрубой ошибки, не более трех негрубых ошибок, одной негрубой ошибки и трех недочетов, при наличии четырех-пяти недочетов.

«Не зачтено» - если число ошибок и недочетов превысило норму для оценки 3 или правильно выполнено менее 2/3 всей работы.

Методические материалы по выполнению доклада.

Рекомендуется следующая структура доклада:

1. титульный лист, содержание доклада;
2. краткое изложение;
3. цели и задачи;
4. изложение характера исследований и рассмотренных проблем, гипотезы, спорные вопросы;
5. источники информации, методы сбора и анализа данных, степень их полноты и достоверности;
6. анализ и толкование полученных в работе результатов;
7. выводы и оценки;
8. библиография и приложения.

Время выступления докладчика не должно превышать 10 минут.

Основные требования к оформлению доклада:

- титульный лист должен включать название доклада, наименование предметной (цикловой) комиссии, фамилию обучающегося;
- все использованные литературные источники сопровождаются библиографическим описанием;
- приводимая цитата из источника берется в кавычки (оформляются сноски);
- единицы измерения должны применяться в соответствии с действующими стандартами;
- все названия литературных источников следует приводить в соответствии с новейшими изданиями;
- рекомендуется включение таблиц, графиков, схем, если они отражают основное содержание или улучшают ее наглядность;
- названия фирм, учреждений, организаций и предприятий должны именоваться так, как они указываются в источнике;

Критерии оценки доклада

При выполнении доклада обучающийся должен продемонстрировать умение кратко излагать прочитанный материал, а также умение обобщать и анализировать материал по теме доклада.

Презентация

Методические материалы к презентациям

1. Объём презентации 10 -20 слайдов.
2. На титульном слайде должно быть отражено:
 - наименование факультета;
 - тема презентации;
 - фамилия, имя, отчество, направление подготовки/ специальность, направленность (профиль)/ специализация, форма обучения, номер группы автора презентации;
 - фамилия, имя, отчество, степень, звание, должность руководитель работы;
 - год выполнения работы.
3. В презентации должны быть отражены обоснование актуальности представляемого материала, цели и задачи работы.
4. Содержание презентации должно включать наиболее значимый материал доклада, а также, при необходимости, таблицы, диаграммы, рисунки, фотографии, карты, видео – вставки, звуковое сопровождение.
5. Заключительный слайд должен содержать информацию об источниках информации для презентации.

Критерии оценки презентации

1. Объём презентации 10 -20 слайдов.
2. Правильность оформления титульного слайда.
3. Актуальность отобранного материала, обоснованность формулировки цели и задач работы.
4. Наглядность и логичность презентации, обоснованность использования таблиц, диаграмм, рисунков, фотографий, карт, видео – вставок, звукового сопровождения; правильный выбор шрифтов, фона, других элементов дизайна слайда.
5. Объём и качество источников информации (не менее 2-х интернет – источников и не менее 2-х литературных источников).

Методические материалы по подготовке к опросу

Самостоятельная работа обучающихся включает подготовку к опросу на практических занятиях. Для этого обучающийся изучает лекции, основную и дополнительную литературу, публикации, информацию из Интернет-ресурсов.

Тема и вопросы к практическим занятиям, вопросы для самоконтроля содержатся в рабочей программе и доводятся до студентов заранее.

Для подготовки к опросу обучающемуся необходимо ознакомиться с материалом, посвященным теме практического занятия, в учебнике или другой рекомендованной литературе, конспекте лекции, обратить внимание на усвоение основных понятий дисциплины, выявить неясные вопросы и подобрать дополнительную литературу для их освещения.

Критерии оценки опроса

«Отлично»:

- дан полный, развернутый ответ на поставленный вопрос;
- в ответе прослеживается четкая структура, логическая последовательность, отражающая сущность раскрываемых понятий, теорий, явлений;
- знание по предмету демонстрируется на фоне понимания его в системе данной науки и междисциплинарных связей;
- свободное владение терминологией;
- ответы на дополнительные вопросы четкие, краткие;

«Хорошо»:

- дан полный, развернутый ответ на поставленный вопрос, показано умение выделять существенные и несущественные признаки, причинно-следственные связи;
- ответ недостаточно логичен с единичными ошибками в частности, исправленные студентом с помощью преподавателя;
- единичные ошибки в терминологии;
- ответы на дополнительные вопросы правильные, недостаточно полные и четкие.

«Удовлетворительно»:

– ответ не полный, с ошибками в деталях, умение раскрыть значение обобщённых знаний не показано, речевое оформление требует поправок, коррекции;

– логика и последовательность изложения имеют нарушения, студент не способен самостоятельно выделить существенные и несущественные признаки и причинно-следственные связи;

– ошибки в раскрываемых понятиях, терминах;

– студент не ориентируется в теме, допускает серьезные ошибки;

– студент не может ответить на большую часть дополнительных вопросов.

«Неудовлетворительно»:

– ответ представляет собой разрозненные знания с существенными ошибками по вопросу;

– присутствуют фрагментарность, нелогичность изложения, студент не осознает связь обсуждаемого вопроса с другими объектами дисциплины, речь неграмотная;

– незнание терминологии;

– ответы на дополнительные вопросы неправильные.

Методические материалы по выполнению практического задания

При выполнении практического задания обучающийся придерживается следующего алгоритма:

1. Записать дату, тему и цель задания;

2. Ознакомиться с правилами и условия выполнения практического задания;

3. Повторить теоретические задания, необходимые для рациональной работы и других практических действий, используя конспекты лекций и рекомендованную литературу, представленной в программе;

4. Выполнить работу по предложенному алгоритму действий;

5. Обобщить результаты работы, сформулировать выводы / дать ответы на контрольные вопросы;

Работа должна быть выполнена грамотно, с соблюдением культуры изложения. При использовании данных из учебных, методических пособий и другой литературы, периодических изданий, Интернет-источников должны иметься ссылки на вышеперечисленные.

Критерии оценки практического задания:

«Отлично» – правильный ответ, дается четкое обоснование принятому решению; рассуждения четкие последовательные логические; используются ссылки на полученные при изучении дисциплины знания; правильно используются формулы, понятия, процедуры, имеющие прямое отношение к задаче для подтверждения принятого решения.

«Хорошо» – правильный ответ, дается обоснование принятому решению; но с не существенными ошибками, в рассуждениях отсутствует логическая последовательность; используются ссылки на полученные при изучении дисциплины знания, правильно используются формулы, понятия, процедуры, имеющие прямое отношение к задаче для подтверждения принятого решения.

«Удовлетворительно» – правильный ответ, допускаются грубые ошибки в обосновании принятого решения; рассуждения не последовательные сумбурные; используются ссылки на полученные при изучении дисциплины знания; используются формулы, процедуры, понятия, имеющие прямое значение для подтверждения принятого решения, однако, при обращении к ним допускаются серьезные ошибки, студент не может правильно ими воспользоваться.

«Неудовлетворительно, не зачтено» – ответ неверный, отсутствует обоснование принятому решению; студент демонстрирует полное непонимание сути вопроса.

Для оценки решения ситуационной задачи (аналитического задания):

Оценка «отлично» выставляется, если задача решена грамотно, ответы на вопросы сформулированы четко. Эталонный ответ полностью соответствует решению студента, которое хорошо обосновано теоретически.

Оценка «хорошо» выставляется, если задача решена, ответы на вопросы сформулированы не достаточно четко. Решение студента в целом соответствует эталонному ответу, но не достаточно хорошо обосновано теоретически.

Оценка «удовлетворительно» выставляется, если задача решена не полностью, ответы не содержат всех необходимых обоснований решения.

Оценка «неудовлетворительно» выставляется, если задача не решена или имеет грубые теоретические ошибки в ответе на поставленные вопросы.

Методические материалы по выполнению лабораторного задания

При выполнении лабораторного задания обучающийся придерживается следующего алгоритма:

1. Записать дату, тему и цель задания;
2. Ознакомиться с правилами и условия выполнения задания;
3. Повторить теоретические задания, необходимые для рациональной работы и других практических действий, используя конспекты лекций и рекомендованную литературу, представленной в программе;
4. Выполнить работу по предложенному алгоритму действий;
5. Обобщить результаты работы, сформулировать выводы / дать ответы на контрольные вопросы;

Работа должна быть выполнена грамотно, с соблюдением культуры изложения. При использовании данных из учебных, методических пособий и другой литературы, периодических изданий, Интернет-источников должны иметься ссылки на вышеперечисленные.

Критерии оценки лабораторного задания:

«Отлично» – правильный ответ, дается четкое обоснование принятому решению; рассуждения четкие последовательные логические; используются ссылки на полученные при изучении дисциплины знания; правильно используются формулы, понятия, процедуры, имеющие прямое отношение к задаче для подтверждения принятого решения.

«Хорошо» – правильный ответ, дается обоснование принятому решению; но с не существенными ошибками, в рассуждениях отсутствует логическая последовательность; используются ссылки на полученные при изучении дисциплины знания, правильно используются формулы, понятия, процедуры, имеющие прямое отношение к задаче для подтверждения принятого решения.

«Удовлетворительно» – правильный ответ, допускаются грубые ошибки в обосновании принятого решения; рассуждения не последовательные сумбурные; используются ссылки на полученные при изучении дисциплины знания; используются формулы, процедуры, понятия, имеющие прямое значение для подтверждения принятого решения, однако, при обращении к ним допускаются серьезные ошибки, студент не может правильно ими воспользоваться.

«Неудовлетворительно, не зачтено» – ответ неверный, отсутствует обоснование принятому решению; студент демонстрирует полное непонимание сути вопроса.

Методические указания для подготовки к промежуточной аттестации.

Изучение учебных дисциплин (модулей) завершается зачетом/зачетом с оценкой или экзаменом. Подготовка к промежуточной аттестации способствует закреплению, углублению и обобщению знаний, получаемых, в процессе обучения, а также применению их к решению практических задач. Готовясь к экзамену, студент ликвидирует имеющиеся пробелы в знаниях, углубляет, систематизирует и упорядочивает свои знания. На зачете или экзамене студент демонстрирует то, что он освоил в процессе обучения по дисциплине (модулю).

Вначале следует просмотреть весь материал по дисциплине (модулю), отметить для себя трудные вопросы. Обязательно в них разобраться. В заключение еще раз целесообразно повторить основные положения, используя при этом листы опорных сигналов. Систематическая подготовка к занятиям в течение семестра позволит использовать время промежуточной аттестации для систематизации знаний.

3. МЕТОДИЧЕСКИЕ МАТЕРИАЛЫ, ОПРЕДЕЛЯЮЩИЕ ПРОЦЕДУРЫ ОЦЕНИВАНИЯ ЗНАНИЙ, УМЕНИЙ, НАВЫКОВ И (ИЛИ) ОПЫТА ДЕЯТЕЛЬНОСТИ, ХАРАКТЕРИЗУЮЩИХ ЭТАПЫ ФОРМИРОВАНИЯ КОМПЕТЕНЦИЙ

3.1. Организационные основы применения балльно-рейтинговой системы оценки успеваемости обучающихся по дисциплине (модулю)

Оценка качества освоения обучающимися дисциплины (модуля) реализуется в формате балльно-рейтинговой системы оценки успеваемости обучающихся (БРСО).

БРСО в ходе текущего контроля успеваемости и промежуточной аттестации осуществляется по 100-балльной шкале.

Академический рейтинг обучающегося по дисциплине (модулю) складывается из результатов:

– текущего контроля успеваемости (максимальный текущий рейтинг обучающегося 80 рейтинговых баллов);

– промежуточной аттестации (максимальный рубежный рейтинг обучающегося 20 рейтинговых баллов).

Условия оценки освоения обучающимся дисциплины (модуля) в формате БРСО доводятся преподавателем до сведения обучающихся на первом учебном занятии, а также размещены в свободном доступе в электронной информационно-образовательной среде Университета.

3.2. Проведение текущего контроля успеваемости обучающихся по дисциплине (модулю) в соответствии с балльно-рейтинговой системой оценки успеваемости обучающегося

В течение учебного семестра до промежуточной аттестации на основании утвержденной рабочей программы дисциплины (модуля) формируется текущий рейтинг обучающегося. Текущий рейтинг обучающегося складывается как сумма рейтинговых баллов, полученных им в течение учебного семестра по всем видам учебных занятий по учебной дисциплине.

В процессе текущего контроля оцениваются следующие действия обучающегося, направленные на освоение компетенций в рамках изучения учебной дисциплины:

– академическая активность (посещаемость учебных занятий, самостоятельное изучение содержания учебной дисциплины в электронной информационно-образовательной среде, соблюдение сроков сдачи практических заданий и текущих контрольных мероприятий и др.);

– выполнение и сдача текущих и итогового практических заданий (эссе, рефераты, творческие задания, кейс-задания, лабораторные работы, расчетные задания и др., активное участие в групповых интерактивных занятиях (дискуссии, WiKi-проекты и др.), защита проектов и др.);

– прохождение рубежей текущего контроля, включая соблюдение графика их прохождения в электронной информационно-образовательной среде.

Для планирования расчета текущего рейтинга обучающегося используются следующие пропорции:

Вид учебного действия	Максимальная рейтинговая оценка, баллов
академическая активность	10
практические задания	40
из них: текущие практические задания	20
итоговое практическое задание	20
рубежи текущего контроля	30
ИТОГО:	80

В течение учебного семестра по дисциплине (модулю) обучающимся должен быть накоплен текущий рейтинг не менее 52 рейтинговых баллов (65% от максимального значения текущего рейтинга).

Необходимыми условиями допуска обучающегося к промежуточной аттестации по дисциплине являются положительное прохождение обучающимся не менее 65% рубежей текущего контроля с накоплением не менее 65% максимального рейтингового балла за каждый рубеж текущего контроля и положительное выполнение итогового практического задания с накоплением не менее 65% максимального рейтингового балла, установленного за итоговое практическое задание.

Невыполнение вышеуказанных условий является текущей академической задолженностью, которая должна быть ликвидирована обучающимся до контрольного мероприятия промежуточной аттестации.

Сведения о наличии у обучающихся текущей академической задолженности, сроках и порядке добора рейтинговых баллов для её ликвидации доводятся до обучающихся педагогическим работником.

В случае неликвидации текущей академической задолженности, педагогический работник обязан во время контрольного мероприятия промежуточной аттестации поставить обучающемуся 0 рейтинговых баллов. В этом случае ликвидация текущей академической задолженности возможна в периоды проведения повторной промежуточной аттестации.

3.3. Проведение промежуточной аттестации обучающихся по дисциплине (модулю) в соответствии с балльно-рейтинговой системой оценки успеваемости обучающегося

Промежуточная аттестация по дисциплине (модулю) проводится в соответствии с Положением о промежуточной аттестации обучающихся по основным профессиональным образовательным программам высшего образования – программ специалитета в Российском государственном социальном университете и Положением о балльно-рейтинговой системе оценки успеваемости обучающихся по основным профессиональным образовательным программам высшего образования - программам бакалавриата, программам специалитета, программам магистратуры в Российском государственном социальном университете.

На промежуточную аттестацию отводится 20 рейтинговых баллов.

Ответы обучающегося на контрольном мероприятии промежуточной аттестации оцениваются педагогическим работником по 20 - балльной шкале, а итоговая оценка по дисциплине (модулю) выставляется по системе зачтено/не зачтено.

Критерии выставления оценки определяются Положением о балльно-рейтинговой системе оценки успеваемости обучающихся по основным профессиональным образовательным программам высшего образования - программам бакалавриата, программам специалитета, программам магистратуры в Российском государственном социальном университете.

В процессе определения рубежного рейтинга обучающегося используется следующая шкала:

Рубежный рейтинг	Критерии оценки освоения обучающимся учебной дисциплины в ходе контрольных мероприятий промежуточной аттестации
19-20 рейтинговых баллов	обучающийся глубоко и прочно усвоил программный материал, исчерпывающе, последовательно, грамотно и логически стройно его излагает, тесно увязывает с задачами и будущей деятельностью, не затрудняется с ответом при видоизменении задания, свободно справляется с задачами и практическими заданиями, правильно обосновывает принятые решения, умеет самостоятельно обобщать и излагать материал, не допуская

16-18 рейтинговых баллов	обучающийся твердо знает программный материал, грамотно и по существу излагает его, не допуская существенных неточностей в ответе на вопрос, может правильно применять теоретические положения и владеет необходимыми умениями и навыками при выполнении практических
13-15 рейтинговых баллов	обучающийся освоил основной материал, но не знает отдельных деталей, допускает неточности, недостаточно правильные формулировки, нарушает последовательность в изложении программного материала и испытывает затруднения в выполнении практических заданий
1-12 рейтинговых баллов	обучающийся не знает значительной части программного материала, допускает существенные ошибки, с большими затруднениями выполняет практические задания
0 рейтинговых баллов	не аттестован

Если результат контроля успеваемости в рамках проведения контрольных мероприятий промежуточной аттестации (рубежный рейтинг обучающегося) неудовлетворительный (получено менее 13 рейтинговых баллов), то промежуточная аттестация по учебной дисциплине (модулю) невозможна даже при наличии высокого текущего рейтинга, полученного по итогам текущего контроля по учебной дисциплине (модулю).

ЛИСТ РЕГИСТРАЦИИ ИЗМЕНЕНИЙ

№ п/ п	Содержание изменения	Реквизиты документа об утверждении изменения	Дата введения изменения
1.	Утверждены и введены в действие решением Ученого совета факультета на основании Федерального государственного образовательного стандарта (указываем реквизиты ФГОС)	Протокол заседания Ученого совета факультета № ____ от « ____ » ____ 20 ____ года	__ . __ . ____
2.	*	Протокол заседания Ученого совета факультета № ____ от « ____ » ____ 20 ____ года	__ . __ . ____
3.	*	Протокол заседания Ученого совета факультета № ____ от « ____ » ____ 20 ____ года	__ . __ . ____
4.	*	Протокол заседания Ученого совета факультета № ____ от « ____ » ____ 20 ____ года	__ . __ . ____



**Министерство науки и высшего образования Российской Федерации
Федеральное государственное бюджетное образовательное учреждение
высшего образования
«Российский государственный социальный университет»**

УТВЕРЖДАЮ
Декан факультета
политических и социальных наук

Петрова Е.А.

26 апреля 2023 г.

**МЕТОДИЧЕСКИЕ МАТЕРИАЛЫ ПО ДИСЦИПЛИНЕ (МОДУЛЮ)
СОЦИОЛОГИЯ**

**Направление подготовки
09.03.04 Программная инженерия**

**Направленность
Разработка и внедрение программного обеспечения**

**ОБРАЗОВАТЕЛЬНАЯ ПРОГРАММА ВЫСШЕГО ОБРАЗОВАНИЯ - ПРОГРАММА
БАКАЛАВРИАТА**

**Форма обучения
Очная**

Москва, 2023 г.

Методические материалы дисциплины (модуля) «Социология» разработаны на основании федерального государственного образовательного стандарта высшего образования - бакалавриата по направлению подготовки 09.03.04 «Программная инженерия», утвержденного приказом Министерства образования и науки Российской Федерации от 05.02.2018 г. № 76, учебного плана по основной профессиональной образовательной программе высшего образования - программы бакалавриата по подготовки 09.03.04 «Программная инженерия».

Методические материалы дисциплины разработаны рабочей группой в составе: Танатовой Д.К., д-ра социол. н., проф., Фомичевой Т.В., канд. социол.н., доц.

Методические материалы дисциплины (модуля) обсуждены и утверждены на заседании кафедры социологии, этнографии и социометрии

Протокол № 10 от «19» апреля 2023 года

Заведующий кафедрой
Д-р социол. наук, профессор



Д.К. Танатова

Методические материалы дисциплины (модуля) рекомендованы к утверждению представителями организаций-работодателей

НАФИ,
заместитель генерального директора,
директор по исследованиям



Т.А. Аймалетдинов

IPSOS COMCON,
старший директор по работе с
клиентами



О.А. Горелова

Методические материалы дисциплины (модуля) рецензированы и рекомендованы к утверждению:

Д-р, социол. наук, профессор,
заведующий кафедрой гуманитарных и
социальных дисциплин ГБОУ ВО
Московской области
«Технологический университет»



Т.Ю. Кирилина

Канд социол, наук, доцент кафедры
современного государственного и
муниципального управления РГСУ



Ю.О. Сулягина

СОДЕРЖАНИЕ

1. МЕТОДИЧЕСКИЕ МАТЕРИАЛЫ К ЛЕКЦИОННЫМ, ПРАКТИЧЕСКИМ ЗАНЯТИЯМ.....	4
1.1. Методические материалы к проведению лекционных занятий по дисциплине (модулю).....	4
1.2. Методические материалы по подготовке к практическим занятиям по дисциплине (модулю).....	9
1.3. Учебно-наглядные пособия по разделам (темам) дисциплины (модуля).....	14
2. МЕТОДИЧЕСКИЕ РЕКОМЕНДАЦИИ ДЛЯ ОБУЧАЮЩИХСЯ ПО ОСВОЕНИЮ ДИСЦИПЛИНЫ (МОДУЛЯ) И САМОСТОЯТЕЛЬНОЙ РАБОТЕ.....	25
3. МЕТОДИЧЕСКИЕ МАТЕРИАЛЫ, ОПРЕДЕЛЯЮЩИЕ ПРОЦЕДУРЫ ОЦЕНИВАНИЯ ЗНАНИЙ, УМЕНИЙ, НАВЫКОВ И (ИЛИ) ОПЫТА ДЕЯТЕЛЬНОСТИ, ХАРАКТЕРИЗУЮЩИХ ЭТАПЫ ФОРМИРОВАНИЯ КОМПЕТЕНЦИЙ.....	34
3.1. Организационные основы применения балльно-рейтинговой системы оценки успеваемости обучающихся по дисциплине (модулю).....	34
3.2. Проведение текущего контроля успеваемости обучающихся по дисциплине (модулю) в соответствии с балльно-рейтинговой системой оценки успеваемости обучающегося.....	34
3.3. Проведение промежуточной аттестации обучающихся по дисциплине (модулю) в соответствии с балльно-рейтинговой системой оценки успеваемости обучающегося.....	35
Приложение № 1 к методическим материалам по дисциплине (модулю). Конспекты лекционных занятий по дисциплине (модулю).....	37
КОНСПЕКТЫ ЛЕКЦИОННЫХ ЗАНЯТИЙ ПО ДИСЦИПЛИНЕ (МОДУЛЮ).....	37
Приложение № 2 к методическим материалам по дисциплине (модулю). Конспекты практических (семинарских) занятий по дисциплине (модулю).....	63
КОНСПЕКТЫ ПРАКТИЧЕСКИХ (СЕМИНАРСКИХ) ЗАНЯТИЙ ПО ДИСЦИПЛИНЕ (МОДУЛЮ).....	63
Приложение № 4 к методическим материалам по дисциплине (модулю). Учебно-наглядные пособия по дисциплине (модулю).....	78
УЧЕБНО-НАГЛЯДНЫЕ ПОСОБИЯ ПО ДИСЦИПЛИНЕ (МОДУЛЮ).....	78
ЛИСТ РЕГИСТРАЦИИ ИЗМЕНЕНИЙ.....	89

1. МЕТОДИЧЕСКИЕ МАТЕРИАЛЫ К ЛЕКЦИОННЫМ, ПРАКТИЧЕСКИМ ЗАНЯТИЯМ

1.1. Методические материалы к проведению лекционных занятий по дисциплине (модулю)

Лекция - один из методов обучения, одна из основных системообразующих форм организации учебного процесса в вузе. Лекционное занятие представляет собой систематическое, последовательное, монологическое изложение педагогическим работником учебного материала, как правило, теоретического характера. Такое занятие представляет собой элемент технологии представления учебного материала путем логически стройного, систематически последовательного и ясного изложения.

Цель лекции – организация целенаправленной познавательной деятельности обучающихся по овладению программным материалом дисциплины (модуля). Чтение курса лекций позволяет дать связанное, последовательное изложение материала в соответствии с новейшими данными науки, сообщить слушателям основное содержание предмета в целостном, систематизированном виде. В ряде случаев лекция выполняет функцию основного источника информации: при отсутствии учебников и учебных пособий, чаще по новым курсам; в случае, когда новые научные данные по той или иной теме не нашли отражения в учебниках; отдельные разделы и темы очень сложны для самостоятельного изучения. В таких случаях только лектор может методически помочь обучающимся в освоении сложного материала.

Возможные формы проведения лекций:

- Вводная лекция – один из наиболее важных и трудных видов лекции при чтении систематических курсов. От успеха этой лекции во многом зависит успех усвоения всего курса. Она может содержать: определение дисциплины (модуля); краткую историческую справку о дисциплине (модуле); цели и задачи дисциплины (модуля), ее роль в общей системе обучения и связь со смежными дисциплинами (модулями); основные проблемы (понятия и определения) данной науки; основную и дополнительную учебную литературу; особенности самостоятельной работы обучающихся над дисциплиной (модулем) и формы участия в научно-исследовательской работе; отчетность по курсу.

- Информационная лекция ориентирована на изложение и объяснение обучающимся научной информации, подлежащей осмыслению и запоминанию. Это самый традиционный тип лекций в практике высшей школы.

- Заключительная лекция предназначена для обобщения полученных знаний и раскрытия перспектив дальнейшего развития данной науки.

- Обзорная лекция – это систематизация научных знаний на высоком уровне, допускающая большое число ассоциативных связей в процессе осмысления информации, излагаемой при раскрытии внутрисубъектной и межпредметной связей, исключая детализацию и конкретизацию. Как правило, стержень излагаемых теоретических положений составляет научно-понятийная и концептуальная основа всего курса или крупных его разделов.

- Лекция-беседа - непосредственный контакт педагогического работника с аудиторией - диалог. По ходу лекции педагогический работник задает вопросы для выяснения мнений и уровня осведомленности обучающихся по рассматриваемой проблеме.

- Лекция-дискуссия - свободный обмен мнениями в ходе изложения лекционного материала. Педагогический работник активизирует участие в обсуждении отдельными вопросами, сопоставляет между собой различные мнения и тем самым развивает дискуссию, стремясь направить ее в нужное русло.

- Лекция с применением обратной связи включает в себе то, что в начале и конце каждого раздела лекции задаются вопросы. Первый - для того, чтобы узнать, насколько обучающиеся ориентируются в излагаемом материале, вопрос в конце раздела предназначен для выяснения степени усвоения только что изложенного материала. При

неудовлетворительных результатах контрольного опроса педагогический работник возвращается к уже прочитанному разделу, изменив при этом методику подачи материала.

- Проблемная лекция опирается на логику последовательно моделируемых проблемных ситуаций путем постановки проблемных вопросов или предъявления проблемных задач. Проблемный вопрос - это диалектическое противоречие, требующее для своего решения размышления, сравнения, поиска, приобретения и применения новых знаний. Проблемная задача содержит дополнительную вводную информацию и при необходимости некоторые ориентиры поиска ее решения.

- Программированная лекция - консультация – педагогический работник сам составляет и предлагает обучающимся вопросы. На подготовленные вопросы педагогический работник сначала просит ответить обучающихся, а затем проводит анализ и обсуждение неправильных ответов. В лекциях можно использовать наглядные материалы, а также подготовить презентацию. Что касается презентации, то в качестве визуальной поддержки ее можно органично интегрировать во все вышеупомянутые лекции. В то же время лекцию-презентацию возможно выделить и в качестве самостоятельной формы. Лекция-презентация должна отражать суть основных и (или) проблемных вопросов лекции, на которые особо следует обратить внимание обучающихся. В условиях применения активного метода проведения занятий презентация представляется весьма удачным способом донесения информации до слушателей. Единственное, на что следует обратить внимание при подготовке слайдов, - это их оформление и текст. Слайд не должен быть перегружен картинками и лишней информацией, которая будет отвлекать от основного аспекта того или иного вопроса лекции. Во время лекции можно задавать вопросы аудитории в отношении того или иного слайда, тем самым еще больше вовлекая обучающихся в проблематику.

Краткое содержание лекционных занятий

Наименование разделов и тем	Содержание учебного материала
РАЗДЕЛ 1. Теоретическая социология	
<p>Тема 1.1. Теоретико-методологические предпосылки становления социологии как науки. Развитие социологической мысли в России. Развитие классической социологии в Западной Европе. Развитие американской социологии. Современная социологическая теория: основные школы</p>	<p>Социально-политические концепции XVIII века. Становление и развитие социологии как самостоятельной науки. Возникновение и развитие частных общественных наук. Позитивизм как направление социологии XIX века, его основные постулаты. Социологический проект О. Конта. Закон 3-х стадий умственного развития человечества. Конт о критериях научности, о методах анализа общества и поведении людей. Начало специализированной социологической литературы в России: работы, опубликованные в конце 60-х - начале 70-х гг. XIX в. П.Л.Лавровым и Н.К.Михайловским. Российская социологическая мысль XIX - начала XX вв.</p> <p>Направления русской социологической мысли: позитивистское течение (М.М. Ковалевский, Н.И. Кареев); консервативное (Н.Я. Данилевский); субъективистское (М.К. Михайловский, С.М. Южаков); социология народничества (М.А. Бакунин, П.А. Кропоткин, П.Л. Лавров); “легальный марксизм” (П.Б. Струве); неопозитивизм (П.А. Сорокин); марксистская социология (Г.В. Плеханов, В.И. Ленин). Социология в советский период. Возрождение социологии в России. Развитие классической социологии в Западной Европе. История американской социологии (четыре этапа): 1) институционализация– период с начала 90-х гг. XIX века до начала 20-х гг. XX века; 2) эмпирический этап; 3) формирование структурно-функционального направления; 4) критический этап американской социологии (с начала 60-х годов). Современные социологические теории и школы. Структурный функционализм Т. Парсонса. Теории обмена. Феноменологическая социология. От современной к постсовременной социологической</p>

	<p>теории. Структурализм. Структуралистский конструктивизм П. Бурдьё. Теория структуризации А. Гидденса. Теория коммуникативного действия Ю. Хабермаса. Постмодернистская социология (Ж. Бодрийяр, З.Бауман). Теория самореферентных систем Н. Лумана. Постструктурализм как направление в философии и социально-гуманитарном познании 70-80-х гг. XXв. Постмодернистская социальная теория и социологическая теория. Социология в современной России: направления, школы, концепции.</p>
<p>Тема 1.2. Объект и предмет социологии как науки. Место социологии в системе научного знания. Основные категории социологической науки. Функции и законы социологии.</p>	<p>Объект и предмет социологии. Социология и ее соотношение с другими науками. Структура социологической науки как многоуровневый комплекс микро и макросоциологических теорий. Взаимосвязь теоретического и эмпирического в социологии. Теории среднего уровня: социология семьи, города, села, общественного мнения, социология науки, образования и культуры, морали и права и др. Функции социологии: теоретическая, информационная, критическая, прогностическая, управленческая. Понятие социологического закона. Основные законы и тенденции общественного развития. Социологический закон как выражение существенной, необходимой устойчивой, повторяющейся связи всех сторон и компонентов общественных явлений, процессов и систем, как наиболее общее выражение целостности жизнедеятельности людей во всех формах ее проявления. Классификация социологических законов. Категории социологии. Категориальный и понятийный аппарат как ступени познания социальной реальности, основы социологического знания. Специфика социологических категорий, отражающих особенности объектов социальной реальности. Интегративный характер категорий социологии. Сущность понятия “социальное”.</p>
<p>Тема 1.3. Общество как система. Социальная стратификация и социальная мобильность. Социальная структура и ее элементы. Социальные институты современного общества. Социальные общности и социальные группы. Социальная стратификация, социальная мобильность</p>	<p>Общество как целостная социокультурная система, признаки общества, его социальная структура. Открытый и закрытый типы общества. Форма государственной власти как критерий типологизации общества: монархия, тирания, аристократия, олигархия, демократия. Традиционное, индустриальное, постиндустриальное общество. Основные функции общества как системы: экономическая, политическая, социальная и культурно-духовная. Системный подход к анализу общества. Социальная система как структурно-функциональная генетическая целостность. Комплексный подход и системно-функциональный анализ познания конкретного состояния социальной реальности как результата взаимодействия различных факторов. Многогранность и многообразие уровней социальных явлений. Концепция классовой структуры общества, понятие социальной стратификации, формы социальной стратификации (экономическая, политическая, профессиональная). Социальная мобильность, ее сущность, необходимость ее изучения. Формы и основные характеристики социальной мобильности: межпоколенческая и внутрипоколенческая, горизонтальная, вертикальная, восходящая, нисходящая, индивидуальная, групповая, экономическая, политическая, профессиональная мобильности. Каналы вертикальной циркуляции. Связь мобильности и типа общества. Понятие “социальной группы” в социологии. Развитие теории социальных групп Э. Дюркгейма, Г. Тарда, Г. Зиммеля, Г. Гумпловича, П. Сорокина, Р. Мертсона и др. Классификация малых социальных групп. Реальные социальные группы (элементарные и кумулятивные, формальные и неформальные, первичные и вторичные, большие и малые, ингруппы и аутгруппы, референтные группы). Квазигруппы или мнимые группы, классификация: аудитория, толпа, социальные круги. Направления и методы исследования малых групп. Групповая динамика, бихевиоризм, социометрия. Социология коллективов. Понятие “коллектив” и</p>

	<p>основные виды коллективов. Структура коллектива, его основные элементы. Формальная и неформальная структура коллектива. Основные характеристики коллектива: групповое сознание, деятельность, сплоченность, организованность и т.д. Понятие и основные признаки социальных общностей. Типология социальных общностей. Основные социальные общности, проживающие в России. Институционализация и формирование социальных институтов. Роль социальных институтов в жизнедеятельности общества. Общие черты и признаки социальных институтов. Функции социальных институтов в социальной системе. Характеристика важнейших социальных институтов: семьи, экономики, политики, религии, образования и т.д. Дисфункции социальных институтов</p>
<p>Тема 1.4. Социологическое понимание личности. Ролевая теория личности. Социализация личности. Социальная установка: понятие, структура, функции. Социальная идентичность личности</p>	<p>Понятие “человек”, “индивид”, “личность” в гуманитарных науках. Соотношение природного и социального в становлении и развитии личности. Понятие социальной структуры личности. Социологические концепции личности: ролевая теория личности, поведенческая концепция личности, диспозиционная концепция, психоаналитическая концепция З. Фрейда и др. Личность как деятельный субъект. Механизмы социальной деятельности и поведения. Потребности, интересы и ценностные ориентации личности. Личность как источник общественной жизни, ее реальный носитель. Личность как объект и субъект социальных отношений. Теория самоактуализации К. Роджерса, теория интенциональности Ш. Бюлера. Личность и ее деятельность в свете теории целеполагания. Социальный статус, социальная роль личности. Разновидности социальных статусов личности (формализованные, неформализованные, предписанные, достигаемые). Социальный престиж статуса. Иерархия статусов. Статусные коллизии (статусные несоответствия, статусные притязания). Ролевой конфликт. Сущность процесса социализации. Человек как объект социализации. Агенты социализации и институты социализации. Этапы социализации личности. Девиация. Социальный контроль, его формы. Девиантное поведение.</p>
<p>РАЗДЕЛ 2. Эмпирическая социология</p>	
<p>Тема 2.1. Виды и функции социологического исследования. Программа социологического исследования. Выборка в социологическом исследовании. Измерение в социологическом исследовании. Шкалы и индексы</p>	<p>Прикладное социологическое исследование как совокупность и определенная последовательность исследовательских приемов. Типология социологических исследований по различным основаниям. Программа прикладного социологического исследования. Понятие программы социологического исследования. Программа как документ, содержащий концепцию исследовательского проекта, его методологические, методические, технические и организационные решения. Значение программы в социологическом исследовании. Требования к программе. Виды программ и их структура. Последовательность действий социолога при разработке программы. Методологический раздел программы. Анализ проблемной ситуации, формулировка проблемы, определение объекта и предмета исследования, цели и задач. Интерпретация понятий концепции исследования. Системный анализ объекта исследования. Выдвижение и формулировка гипотез. Процедурный (методический или процедурно-методический) раздел программы. Обоснование методов сбора эмпирической социологической информации, единиц инструментария и сценария их использования. Определение обследуемой совокупности единиц исследования. Обоснование характера и форм обработки и анализа полученной информации. Рабочий план исследования. Определение порядка сбора, обработки и анализа первичной социологической информации. Сетевой график исследовательских мероприятий с расчетами временных, финансовых, людских и других затрат. Пилотаж и проверка программных установок. Учет результатов</p>

	<p>пилотажного исследования при доработке программы. Измерение как процедура, при помощи которой свойства явления или процесса, рассматриваемые в ходе исследования как носители определенных отношений между ними и как таковые составляющие эмпирическую систему, отображаются в некоторую математическую систему с соответствующими отношениями между ее элементами. Понятие шкалы, или алгоритма, с помощью которого осуществляется измерение, и шкальных значений. Виды шкал: шкала наименований, порядковая (ранговая) шкала, интервальная (метрическая) шкала и другие. Индекс и этапы его конструирования: перевод понятия в индикаторы, перевод индикаторов в переменные, перевод переменных в индекс, оценка индекса. Обоснование надежности, обоснованности и точности измерения. Характеристика выборочного метода. Применение выборочного метода в социологических исследованиях. Основные нормативные требования к его использованию. Алгоритм построения выборки. Описание объекта исследования и генеральной совокупности. Основа выборки. Выделение единиц отбора и анализа. Выбор типа выборки. Обоснование объема выборки. Репрезентативность выборочного исследования. Понятие репрезентативности. Погрешность выборки. Случайные и систематические ошибки. Дисперсия как разброс отдельных значений признаков. Построение выводов об условиях экстраполяции результатов выборочного исследования на генеральную совокупность</p>
<p>Тема 2.2. Количественные методы социологического исследования. Организационные методы социологического исследования. Эмпирические методы социологического исследования. Статистические методы анализа социологической информации. Методы интерпретации социологических данных</p>	<p>Количественные методы сбора эмпирической информации. Количественные методы и специфика их применения в социологии. Недостатки и преимущества количественных методов. Типология организационных, эмпирических, статистических количественных исследований. Специфика эмпирических «количественных» данных. Специфика эмпирических «качественных» данных. Этапы социологического исследования, на которых применимы те или иные количественные методы.</p>
<p>Тема 2.3. Качественные методы социологического исследования. Тактики качественного исследования. Методы качественного исследования. Принципы и организация проведения качественных исследований. Анализ данных в качественных исследованиях</p>	<p>Качественные методы сбора эмпирической информации. Анализ данных в качественных исследованиях. Качественные методы также называются «мягкими». Развитие качественной методологии стало возможным благодаря микросоциологии, представленной такими направлениями, как символический интеракционизм (Г. Блумер, Дж. Мид), феноменологическая социология. Тактики качественных исследований. Методы качественных исследований. Общие черты, характерные для качественных методов. Принципы организации и проведения качественных исследований.</p>
<p>Тема 2.4. Организация социологического исследования в социальной сфере. Специфика социальной сферы как объекта социологического анализа. Проблематика</p>	<p>Социологическое исследование в социальной сфере. Понятие «социальная сфера»: основные подходы. Функции социальной сферы. Социальное пространство. Социальное поле. Проблематика социологических исследований социальной сферы. Уровни организации социологических исследований социальной сферы: теоретический, конкретно-социологический и социоинженерный. Методы исследования социальной сферы. Мониторинг в исследованиях социальной сферы. Формирование программы и инструментария для социологического</p>

социологических исследований социальной сферы. Применение мониторинговых методик в исследованиях Организационно-технологические управленческие аспекты прикладного социологического исследования социальной сферы.	исследования социальной сферы.
--	--------------------------------

1.2. Методические материалы по подготовке к практическим занятиям по дисциплине (модулю)

Практические (семинарские) занятия - одна из форм учебного занятия, направленная на развитие самостоятельности обучающихся и приобретение умений и навыков. Данные учебные занятия углубляют, расширяют, детализируют полученные ранее знания. Практическое занятие предполагает выполнение обучающимися по заданию и под руководством преподавателей одной или нескольких практических работ.

Цель практических занятий и семинаров состоит в развитии познавательных способностей, самостоятельности мышления и творческой активности обучающихся; углублении, расширении, детализировании знаний, полученных на лекции в обобщенной форме, и содействии выработке навыков профессиональной деятельности. В отдельных случаях на практических занятиях и семинарах руководителем занятия сообщаются дополнительные знания.

Для достижения поставленных целей и решения требуемого перечня задач практические занятия и семинары проводятся традиционными технологиями или с использованием активных и интерактивных образовательных технологий.

Возможные формы проведения практических (семинарских) занятий:

- Деловая игра - это метод группового обучения совместной деятельности в процессе решения общих задач в условиях максимально возможного приближения к реальным проблемным ситуациям. Имитационные игры - на занятиях имитируется деятельность какой-либо организации, предприятия или его подразделения. Имитироваться могут события, конкретная деятельность людей (деловое совещание, обсуждение плана) и обстановка, условия, в которых происходит событие или осуществляется деятельность (кабинет начальника цеха, зал заседаний). Исполнение ролей (ролевые игры) - в этих играх отрабатывается тактика поведения, действий, выполнение функций и обязанностей конкретного лица. Для проведения игр с исполнением роли разрабатывается модель-пьеса ситуации, между студентами распределяются роли с «обязательным содержанием», характеризующиеся различными интересами; в процессе их взаимодействия должно быть найдено компромиссное решение. «Деловой театр» (метод инсценировки) - в нем разыгрывается какая-либо ситуация, поведение человека в этой обстановке, обучающийся должен вжиться в образ определенного лица, понять его действия, оценить обстановку и найти правильную линию поведения. Основная задача метода инсценировки - научить ориентироваться в различных обстоятельствах, давать объективную оценку своему поведению, учитывать возможности других людей, влиять на их интересы, потребности и деятельность, не прибегая к формальным атрибутам власти, к приказу.

- Игровое проектирование - является практическим занятием или циклом занятий, суть которых состоит в разработке инженерного, конструкторского, технологического и других видов проектов в игровых условиях, максимально воссоздающих реальность. Этот метод

отличается высокой степенью сочетания индивидуальной и совместной работы обучающихся.

- Познавательные-дидактические игры не относятся к деловым играм. Они предполагают лишь включение изучаемого материала в необычный игровой контекст и иногда содержат лишь элементы ролевых игр. Такие игры могут проводиться в виде копирования научных, культурных, социальных явлений (конкурс знатоков, «Поле чудес», КВН и т.д.) и в виде предметно-содержательных моделей, (например, игры-путешествия, когда надо разработать рациональный маршрут, пользуясь различными картами).

- Анализ конкретных ситуаций. Конкретная ситуация – это любое событие, которое содержит в себе противоречие или вступает в противоречие с окружающей средой. Ситуации могут нести в себе как позитивный, так и отрицательный опыт. Все ситуации делятся на простые, критические и экстремальные.

- Кейс-метод (от английского case – случай, ситуация) – усовершенствованный метод анализа конкретных ситуаций, метод активного проблемно-ситуационного анализа, основанный на обучении путем решения конкретных задач – ситуаций (решение кейсов). Непосредственная цель метода case-study - обучающиеся должны проанализировать ситуацию, разобраться в сути проблем, предложить возможные решения и выбрать лучшее из них. Кейсы делятся на практические (отражающие реальные жизненные ситуации), обучающие (искусственно созданные, содержащие значительные элементы условности при отражении в нем жизни) и исследовательские (ориентированные на проведение исследовательской деятельности посредством применения метода моделирования). Метод конкретных ситуаций (метод case-study) относится к неигровым имитационным активным методам обучения.

- Тренинг (англ. training от train — обучать, воспитывать) – метод активного обучения, направленный на развитие знаний, умений и навыков и социальных установок. Тренинг – форма интерактивного обучения, целью которого является развитие компетентности межличностного и профессионального поведения в общении. Достоинство тренинга заключается в том, что он обеспечивает активное вовлечение всех участников в процесс обучения. Можно выделить основные типы тренингов по критерию направленности воздействия и изменений – навыков, психотерапевтический, социально-психологический, бизнес-тренинг.

- Метод Сократа (Майевтика) – метод вопросов, предполагающих критическое отношение к догматическим утверждениям, называется еще как метод «сократовской иронии». Это умение извлекать скрытое в человеке знание с помощью искусных наводящих вопросов, подразумевающего короткий, простой и заранее предсказуемый ответ.

- Интерактивная лекция – выступление ведущего обучающего перед большой аудиторией с применением следующих активных форм обучения: дискуссия, беседа, демонстрация слайдов или учебных фильмов, мозговой штурм.

- Групповая, научная дискуссия, диспут. Дискуссия — это целенаправленное обсуждение конкретного вопроса, сопровождающееся обменом мнениями, идеями между двумя и более лицами. Задача дискуссии - обнаружить различия в понимании вопроса и в споре установить истину. Дискуссии могут быть свободными и управляемыми. К технике управляемой дискуссии относятся: четкое определение цели, прогнозирование реакции оппонентов, планирование своего поведения, ограничение времени на выступления и их заданная очередность. Разновидностью свободной дискуссии является форум, где каждому желающему дается неограниченное время на выступление, при условии, что его выступление вызывает интерес аудитории. Каждый конкретный форум имеет свою тематику — достаточно широкую, чтобы в её пределах можно было вести многоплановое обсуждение.

- Дебаты – это четко структурированный и специально организованный публичный обмен мыслями между двумя сторонами по актуальным темам. Это разновидность публичной дискуссии участников дебатов, направляющая на переубеждение в своей правоте третьей стороны, а не друг друга. Поэтому вербальные и невербальные средства, которые

используются участниками дебатов, имеют целью получения определённого результата — сформировать у слушателей положительное впечатление от собственной позиции.

- Метод работы в малых группах. Групповое обсуждение кого-либо вопроса направлено на достижение лучшего взаимопонимания и нахождения истины. Групповое обсуждение способствует лучшему усвоению изучаемого материала. Оптимальное количество участников - 5-7 человек. Перед обучающимися ставится проблема, выделяется определенное время, в течение которого они должны подготовить аргументированный обдуманый ответ. Педагогический работник может устанавливать правила проведения группового обсуждения – задавать определенные рамки обсуждения, ввести алгоритм выработки общего мнения, назначить лидера и др.

- Круглый стол - общество, собрание в рамках более крупного мероприятия (съезда, симпозиума, конференции). Мероприятие, как правило, на которое приглашаются эксперты и специалисты из разных сфер деятельности для обсуждения актуальных вопросов. Данная модель обсуждения, основываясь на соглашениях, в качестве итогов даёт результаты, которые, в свою очередь, являются новыми соглашениями.

- Коллоквиум - (лат. colloquium — разговор, беседа) - одна из форм учебных занятий в системе образования, имеющая целью выяснение и повышение знаний обучающихся. На коллоквиумах обсуждаются: отдельные части, разделы, темы, вопросы изучаемого курса (обычно не включаемые в тематику семинарских и других практических учебных занятий), рефераты, проекты и др. работы обучающихся. Это научные собрания, на которых заслушиваются и обсуждаются доклады. Коллоквиум – это и форма контроля, массового опроса, позволяющая преподавателю в сравнительно небольшой срок выяснить уровень знаний студентов по данной теме дисциплины. Коллоквиум проходит обычно в форме дискуссии, в ходе которой обучающимся предоставляется возможность высказать свою точку зрения на рассматриваемую проблему, учиться обосновывать и защищать ее. Аргументируя и отстаивая свое мнение, обучающийся в то же время демонстрирует, насколько глубоко и осознанно он усвоил изученный материал.

- Метод «мозговой штурм» (мозговой штурм, мозговая атака, англ. brainstorming) — оперативный метод решения проблемы на основе стимулирования творческой активности, при котором участникам обсуждения предлагают высказывать как можно большее количество вариантов решения, в том числе самых фантастичных. Затем из общего числа высказанных идей отбирают наиболее удачные, которые могут быть использованы на практике. Является методом экспертного оценивания.

- Метод проектов - это способ достижения дидактической цели через детальную разработку проблемы (технологию), которая должна завершиться вполне реальным, осязаемым практическим результатом, оформленным тем или иным образом; это совокупность приёмов, действий обучающихся в их определённой последовательности для достижения поставленной задачи – решения проблемы, лично значимой для учащихся и оформленной в виде некоего конечного продукта. Основное предназначение метода проектов состоит в предоставлении учащимся возможности самостоятельного приобретения знаний в процессе решения практических задач или проблем, требующего интеграции знаний из различных предметных областей.

- Брифинг - (англ. briefing от англ. brief – короткий, недолгий) – краткая пресс-конференция, посвященная одному вопросу. Основное отличие: отсутствует презентационная часть. То есть практически сразу идут ответы на вопросы журналистов.

- Метод портфолио (итал. portfolio — 'портфель, англ. - папка для документов) - современная образовательная технология, в основе которой используется метод аутентичного оценивания результатов образовательной и профессиональной деятельности. Портфолио как подборка сертифицированных достижений, наиболее значимых работ и отзывов на них.

Вопросы для самоподготовки к практическим (семинарским) занятиям по разделам (темам) дисциплины (модуля)

РАЗДЕЛ 1. Теоретическая социология

Тема 1.1. Теоретико-методологические предпосылки становления социологии как науки. Развитие социологической мысли в России. Развитие классической социологии в Западной Европе. Развитие американской социологии. Современная социологическая теория: основные школы.

Вопросы для самоподготовки:

1. Произведите анализ исторических предпосылок выделения социологии в отдельную научную дисциплину.
2. Раскройте содержание социально-политических концепций 18 века. Перечислите социально-экономические и политические условия появления мировой социологической науки.
3. Назовите основные этапы становления и особенности мировой социологии.
4. Произведите анализ исторических предпосылок появления социологии в России.
5. Раскройте содержание социально-политических концепций 18 века. Какие из них повлияли в большей степени на появление социологии в России?
6. Назовите основные этапы становления и особенности российской социологии.
7. Расскажите о научных течениях в рамках российской социологии.
8. Каких представителей классической социологии Вы знаете?
9. Выполните сравнительную характеристику концепций О. Конта и Г. Спенсера.
10. Произведите анализ теоретических трудов М. Вебера. Выявите основные черты его научных воззрений.
11. Назовите основных представителей современных социологических теорий.

Тема 1.2. Объект и предмет социологии как науки. Место социологии в системе научного знания. Основные категории социологической науки. Функции и законы социологии

Вопросы для самоподготовки:

1. Раскройте объект и предмет социологии. Покажите ее соотношение с другими науками. Какова структура социологической науки?
2. Какие основные категории социологии Вам известны?
3. Перечислите известные Вам социологические теории среднего уровня.
4. Расскажите о функциях и законах социологии.

Тема 1.3. Общество как система. Социальная стратификация и социальная мобильность. Социальная структура и ее элементы. Социальные институты современного общества. Социальные общности и социальные группы. Социальная стратификация, социальная мобильность.

Вопросы для самоподготовки:

1. Дайте определение социальной структуры общества.
2. Расскажите о теориях социальной стратификации и социальной мобильности.
3. Опишите социальную общность и социальную группу.
4. Назовите признаки социального института.

Тема 1.4. Социологическое понимание личности Ролевая теория личности. Социализация личности. Социальная установка: понятие, структура, функции. Социальная идентичность личности

Вопросы для самоподготовки:

1. Что такое социальный статус? Какие их разновидности вам известны? Что такое социальная роль? Кто ввел понятие «ролевой набор»?
2. Раскройте содержание понятий «человек», «индивид», «личность». Как соотносится природное и социальное в становлении и развитии личности. Какие социологические концепции личности вам известны? Раскройте содержание теорий личности (ролевой, поведенческой, диспозиционной, психоаналитической).
3. Что представляют собой потребности, интересы и ценностные ориентации личности? Охарактеризуйте различные подходы к описанию структуры личности.
4. В чем заключается сущность социализации? Раскройте содержание понятий «социальная норма», «социальный контроль»? Что представляют собой социальные санкции, какова их сущность, классификация. Чем «девиант» отличается от «делинквента»? Знаете ли вы какие-либо формы девиантного поведения? Что такое «аномия»?

РАЗДЕЛ 2. Эмпирическая социология

Тема 2.1. Виды и функции социологического исследования. Программа социологического исследования. Выборка в социологическом исследовании. Измерение в социологическом исследовании. Шкалы и индексы.

Вопросы для самоподготовки:

1. Составьте примерную программу социологического исследования.
2. Назовите функции программы социологического исследования.
3. Перечислите требования, учитываемые при составлении программы.
4. Опишите основные методы сбора эмпирической информации в социологии.
5. Определите связь между источником информации и методом сбора данных.
6. Дайте характеристику основным источникам сбора информации в социологии.
7. Дайте определения генеральной и выборочной совокупности
8. Охарактеризуйте репрезентативность в социологическом исследовании

Тема 2.2. Количественные методы социологического исследования. Организационные методы социологического исследования. Эмпирические методы социологического исследования. Статистические методы анализа социологической информации. Методы интерпретации социологических данных

Вопросы для самоподготовки:

1. Перечислите основные количественные методы сбора эмпирической информации в социологии.
2. Определите связь между источником информации и методом сбора данных.
3. Дайте характеристику основным источникам сбора информации в социологии.
4. Назовите этапы социологического исследования, на которых наиболее обосновано применение количественных методов
5. В каком виде предоставляются количественные данные по итогам исследования заказчику?

Тема 2.3. Качественные методы социологического исследования. Тактики качественного исследования. Методы качественного исследования. Принципы и организация проведения качественных исследований. Анализ данных в качественных исследованиях

Вопросы для самоподготовки:

1. Перечислите основные качественные методы сбора эмпирической информации в социологии.
2. Перечислите основные тактики качественных исследований в социологии.
3. Определите связь между источником информации и методом сбора данных.
4. Дайте характеристику основным источникам сбора информации в социологии.
5. В каком виде предоставляются качественные данные по итогам исследования заказчику?
6. Назовите этапы социологического исследования, на которых наиболее обосновано применение качественных методов

Тема 2.4. Организация социологического исследования в социальной сфере. Специфика социальной сферы как объекта социологического анализа. Проблематика социологических исследований социальной сферы. Применение мониторинговых методик в исследованиях социальной сферы. Организационно-технологические управленческие аспекты прикладного социологического исследования социальной сферы

Вопросы для самоподготовки:

1. Перечислите основные социологические методы сбора эмпирической информации для исследования социальной сферы.
2. Раскройте сущность мониторинга в социологии.
3. Определите связь между источником информации и методом сбора данных.
4. Дайте характеристику основным явлениям и процессам, подлежащим изучению в социальной сфере.

1.3. Учебно-наглядные пособия по разделам (темам) дисциплины (модуля)

РАЗДЕЛ 1. Теоретическая социология

Тема 1.1. Теоретико-методологические предпосылки становления социологии как науки. Развитие социологической мысли в России. Развитие классической социологии в Западной Европе. Развитие американской социологии. Современная социологическая теория: основные школы.



Рис.1. Ремесло и мануфактура



Рис.2. Машинное производство

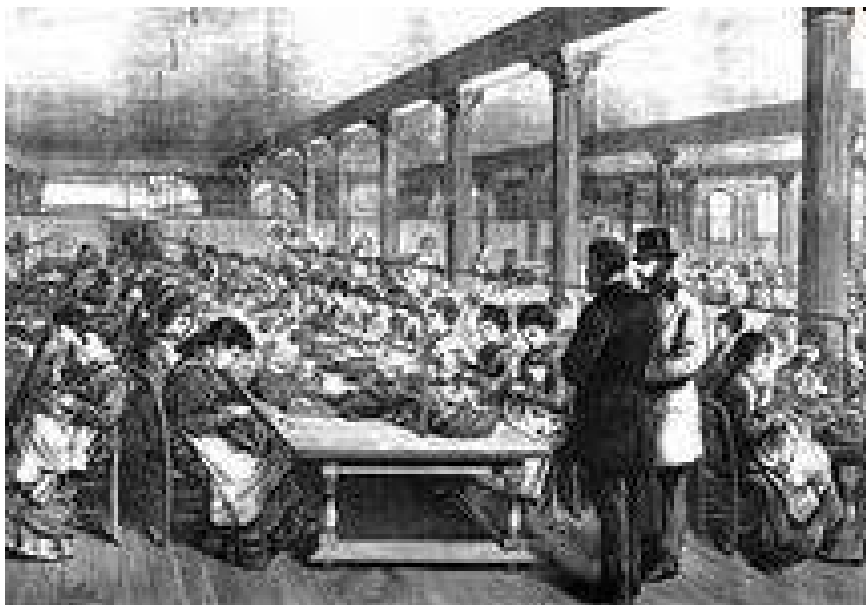

Рис.3. Индустриализация

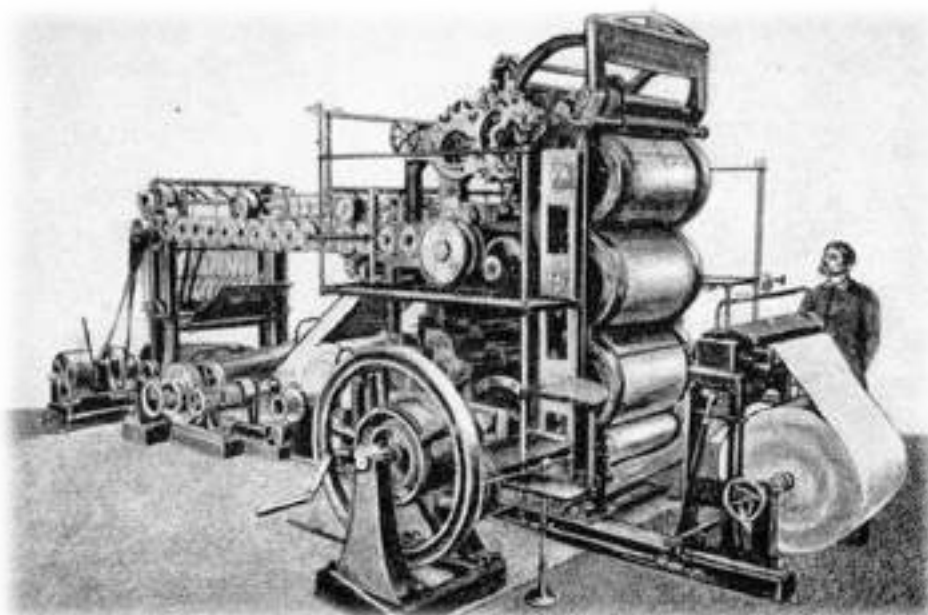

Рис. 4. Соотношение городских и сельских жителей в 1800 г.



Рис.5. Баррикады в Париже 23 февраля 1848 г.

Периоды институционализации социологии в России

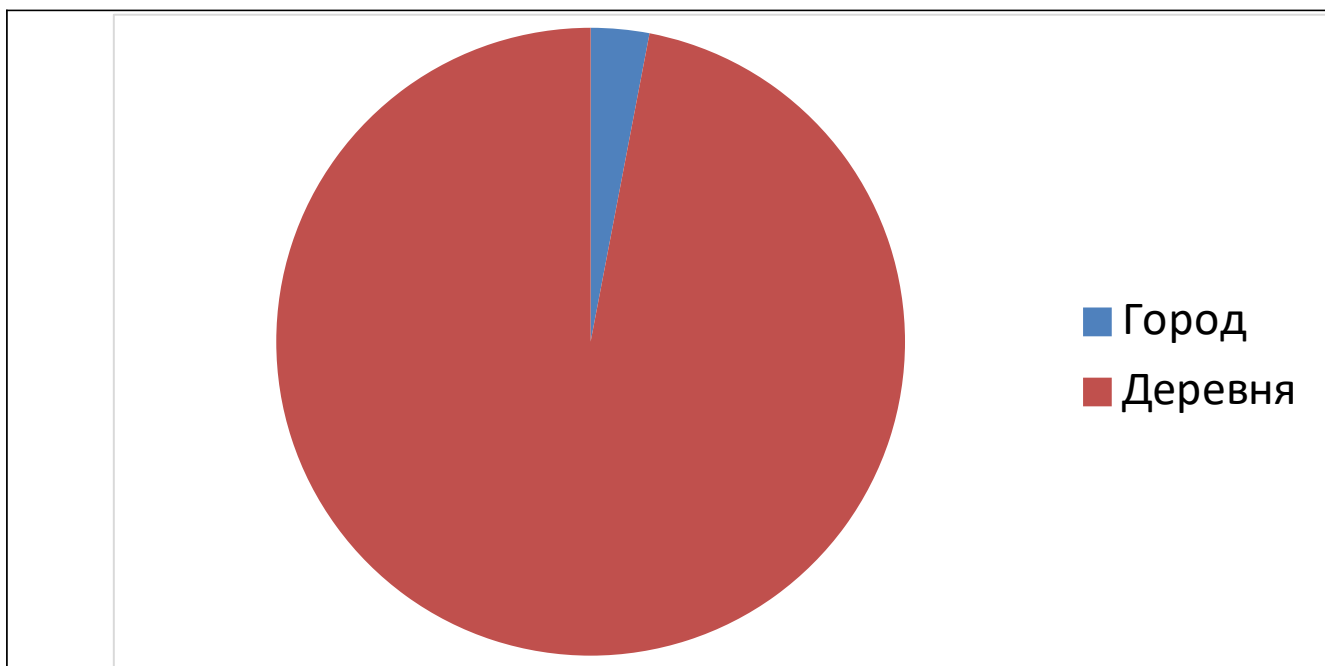
Первый этап - 1860-1890 гг.

Второй этап - 1890 г. - начало XX в.

Третий этап - первая четверть XX в.

Четвертый этап - 20-е - 30-е годы XX в.

Пятый этап - конец, 50-х - 90-е годы XX в.

Шестой этап - 90-е годы XX в. по н/вр.

Тема 1.2. Объект и предмет социологии как науки. Место социологии в системе научного знания. Основные категории социологической науки. Функции и законы социологии

Схема 2

Уровни социологического знания

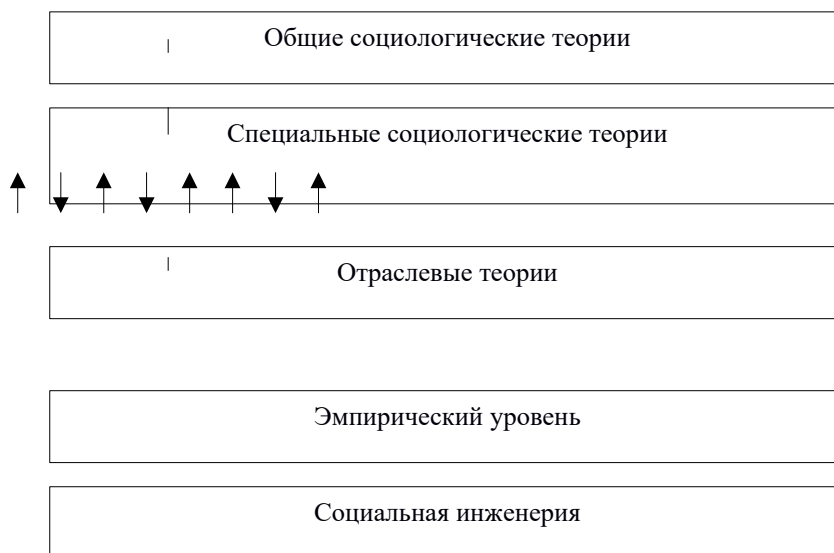

Тема 1.3. Общество как система. Социальная стратификация и социальная мобильность. Социальная структура и ее элементы. Социальные институты современного общества. Социальные общности и социальные группы. Социальная стратификация, социальная мобильность.

Схема 3

Основные социальные институты

- экономические институты, служащие для производства и распределения товаров и услуг;
- политические институты, регулирующие осуществление власти и доступ к ней;
- институты стратификации, определяющие размещение позиций и ресурсов;
- институты родства, связанные с браком, семьей и социализацией молодежи;
- институты культуры, связанные с религиозной, научной и художественной деятельностью.

Свойства социальных общностей

1. Социальная общность – это целевая переменная: для того, чтобы люди смогли действовать в одном направлении, объединяя свои усилия и координируя действия, должны совпадать цели их деятельности в данной обстановке и по данному поводу.
2. Социальная общность – это культурно-регулятивная переменная: совпадение целей не обеспечивает надежное взаимопонимание, если соучастники не будут руководствоваться в своих взаимоотношениях едиными, разделяемыми всеми участниками общности правилами и нормами.
3. Социальная общность – это переменная солидарных социальных действий: общность возникает на основе совпадающих целей и разделяемых норм системы солидарных социальных взаимодействий партнеров.

Тема 1.4. Социологическое понимание личности Ролевая теория личности. Социализация личности. Социальная установка: понятие, структура, функции. Социальная идентичность личности

Этапы социализации личности (Э.Эрикссон)

- Младенчество (первый год жизни). В результате этого этапа формируется доверие, которое является базовым качеством для всех социальных отношений.
- Раннее детство (2-3 года). Результатом этого этапа является чувство стыда, которое является фундаментом культурных норм.
- Возраст игры (4года – школа). Результат – инициативность.
- Школьный возраст. В возрасте до 12 лет формируется трудолюбие, чувство компетентности.
- Юность 12-13-19-20 лет. Этот период посвящен пониманию себя, приобретению эгоидентичности.
- Ранняя зрелость: (20-25) формирует способность к интимности.
- Средняя зрелость: (26-64). Положительное качество этого возраста – продуктивность, забота о младших.
- Поздняя зрелость: (65 лет – конец жизни). Собираение всех приобретенных качеств, полнота личностных свойств.

РАЗДЕЛ 2. Эмпирическая социология

Тема 2.1. Виды и функции социологического исследования. Программа социологического исследования. Выборка в социологическом исследовании. Измерение в социологическом исследовании. Шкалы и индексы.

Примерная схема программы социологического исследования (метод опроса)

Методологический раздел

- Формулировка проблемы.
- Обоснование актуальности проблемы.
- Цель исследования.

- Задачи исследования.
- Объект исследования.
- Предмет исследования.
- Интерпретация основных понятий.
- Гипотезы исследования.

Методический раздел

- Определение типа исследования.
- Обоснование типа выборочной совокупности.
- Выбор методов сбора информации.
- Логико-концептуальная схема анкеты.
- Логическая структура анкеты.
- График динамики сложности вопросов.
- Примерный инструментарий.
- Рабочий организационный план исследования

Тема 2.2. Количественные методы социологического исследования. Организационные методы социологического исследования. Эмпирические методы социологического исследования. Статистические методы анализа социологической информации. Методы интерпретации социологических данных

Методы исследования — это научно-исследовательские приемы (способы) работы исследователя в рамках непосредственного или опосредованного контакта с объектом изучения



Рис. 6. Классификация методов социологического исследования



Количественные методы

К этой группе методов относят способы получения информации об изучаемом объекте, которые позволяют выявить его *количественные характеристики*.

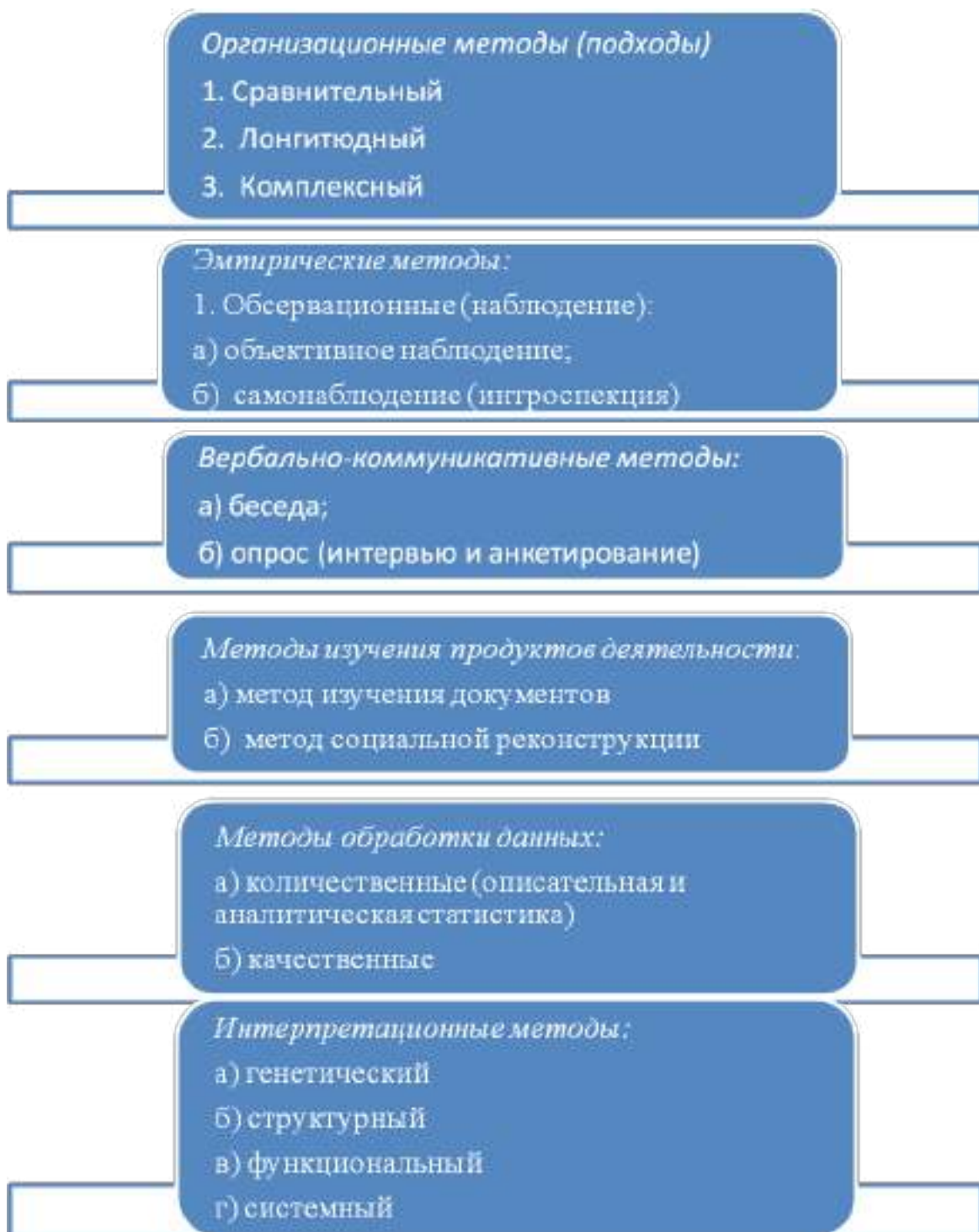
Они позволяют получить выраженную количественно информацию по ограниченному кругу проблем, но от большого числа людей, что позволяет обрабатывать ее статистическими методами и распространять результаты на большие совокупности.

Рис. 7. Количественные методы: общие понятия

Таблица 1. Основные характеристики количественной стратегии социологического исследования

Основные критерии	Характеристика
Цель применения	Макросоциологическое исследование Дать объяснение причин изучаемого явления
Исследовательские задачи	Измерить параметры явления; Установить взаимосвязи между отдельными параметрами;
Позиция исследователя	«сторонний» наблюдатель
В центре внимания исследователей	Социальные структуры и институты; Объективные факторы; Общие социальные процессы
Исследовательские гипотезы формулируются	До начала сбора данных

Исследовательские инструменты	Разрабатываются до полевого этапа; Формализованы, во многом одинаковы для всех исследователей
Единицы анализа	Факты, события, высказывания, акты поведения
Логика анализа	Дедуктивная: от абстракции к фактам путем операционализации понятий
Основные способы анализа	Классификация путем отождествления случаев; Статистическими способами; Систематизация
Данные исследования представляются в виде:	Статистических распределений, шкальных показателей, индексов и т.п
Валидность (надежность) достигается достоверным	Повторением установленных связей

Ограничение 1. Необходимым условием применения количественных методов служит наличие системы понятий, образующих теоретическое описание исследуемого объекта.

Ограничение 2. При использовании количественных методов отсутствует необходимая и эффективная «обратная связь», что тормозит развитие концептуальных представлений, которые необходимы для формирования адекватного понятийного аппарата.

Ограничение 3. Не все явления в равной мере поддаются количественным измерениям, возможности их использования ограничены рамками измерительных процедур за пределами которых исследователь должен опираться на иные методы.

Эмпирические методы исследования - методы, приемы, способы познавательной деятельности, а также формулирования и закрепления знаний, которые являются содержанием практики или непосредственным ее результатом

Наблюдение – способ сбора информации, осуществляемого на основе регистрации и фиксации первичных фактических данных

Анализ документов - изучение первичной документации, основанной на исследовании документированной в разной форме информации, непосредственно зафиксированной ранее

Контент-анализ (от англ. *content* - содержание) – метод количественного изучения содержания социальной информации.

Массовый опрос - исследование, направленное на выявление картины мнений, сложившейся в рамках определенной совокупности людей

Тема 2.3. Качественные методы социологического исследования. Тактики качественного исследования. Методы качественного исследования. Принципы и организация проведения качественных исследований. Анализ данных в качественных исследованиях

Таблица 2. Сопоставление количественных и качественных методов

№ п/п	Основания сравнения	Количественные методы	Качественные методы
1	Цель применения	Дать объяснение причин изучаемого явления	Понять изучаемое явление (случай, процесс)
2	Исследовательские задачи	А) измерить параметры явления б) установить взаимосвязи между отдельными параметрами	А) выявить общую картину явления б) концептуализировать явление, интерпретировать его
3	Позиция исследователя	«сторонний наблюдатель»	«сочувствующий участник»
4	Исследовательские гипотезы формулируются	До начала сбора данных	По мере овладения данными
5	Исследовательские инструменты	А) разрабатываются до полевого этапа б) формализованы, во многом одинаковы для всех исследователей	А) определяются как до полевого этапа, так и в его ходе б) неформализованы, отражают индивидуальный исследовательский опыт
6	Исследовательские задачи	Стандартизованы, предполагается их дублирование	Менее стандартизованы, дублируются редко
7	Единицы анализа	Факты, высказывания, оценки, акты сознания и поведения	Субъективные значения фактов для индивида
8	Данные исследования представляются в различных видах	Статистические распределения, шкальные показатели, индексы и т.п.	Высказывания, документы, интеллектуальные продукты стенограмм, аудио- и видеозаписи, групповые дискуссии и т.п.
9	Стиль исследования	«жесткий»	«мягкий»

Схема 7

Тактики качественного исследования

- case study -изучение случая
- этнографическое исследование
- историческое исследование
- история жизни
- история семьи

- **grounded theory** - восхождение к теории (укорененная теория/ обоснованная теория)
- **феноменологическое исследование**

Кейс-стади (case study) – традиционная тактика качественного исследования для изучения уникального объекта в совокупности его взаимосвязей.

Примеры качественных методов:

наблюдение

глубинное интервью

фокусированное интервью

традиционный анализ документов

визуальные методы анализа: (анализ рисунков, анализ фотографий, фоторепортажи и др.)

Тема 2.4. Организация социологического исследования в социальной сфере. Специфика социальной сферы как объекта социологического анализа. Проблематика социологических исследований социальной сферы. Применение мониторинговых методик в исследованиях социальной сферы. Организационно-технологические управленческие аспекты прикладного социологического исследования социальной сферы

Схема 8

Наиболее актуальные направления социологического анализа социальной сферы в настоящее время:

- **проблемы социальной защиты различных групп населения и типов семей;**
- **научно-информационное обеспечение анализа и прогнозирования социальных процессов в обществе и регионах;**
- **оценка динамики уровня жизни населения.**



Рис 8. Джини-коэффициент

2. МЕТОДИЧЕСКИЕ РЕКОМЕНДАЦИИ ДЛЯ ОБУЧАЮЩИХСЯ ПО ОСВОЕНИЮ ДИСЦИПЛИНЫ (МОДУЛЯ) И САМОСТОЯТЕЛЬНОЙ РАБОТЕ

Освоение обучающимся дисциплины (модуля) «Социология» предполагает изучение материалов дисциплины на аудиторных занятиях и в ходе самостоятельной работы. Аудиторные занятия проходят в форме лекций, семинаров и практических занятий. Самостоятельная работа включает разнообразный комплекс видов и форм работы обучающихся.

Для успешного освоения дисциплины (модуля) и достижения поставленных целей необходимо внимательно ознакомиться с рабочей программы дисциплины (модуля), доступной в электронной информационно-образовательной среде РГСУ.

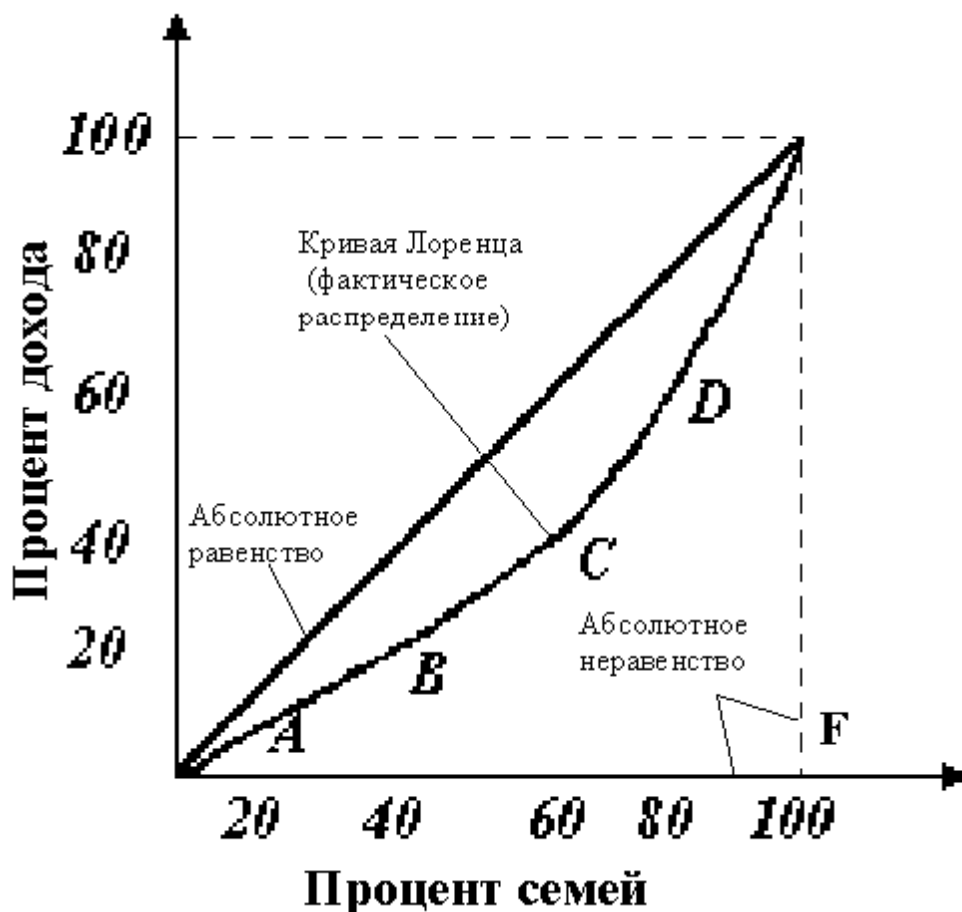
Следует обратить внимание на списки основной и дополнительной литературы, на предлагаемые преподавателем ресурсы информационно-телекоммуникационной сети Интернет. Эта информация необходима для самостоятельной работы обучающегося.

При подготовке к аудиторным занятиям необходимо помнить особенности каждой формы его проведения.

Подготовка к учебному занятию лекционного типа заключается в следующем.

С целью обеспечения успешного обучения обучающийся должен готовиться к лекции, поскольку она является важнейшей формой организации учебного процесса, поскольку:

- знакомит с новым учебным материалом;
- разъясняет учебные элементы, трудные для понимания;
- систематизирует учебный материал;
- ориентирует в учебном процессе.

С этой целью:

- внимательно прочитайте материал предыдущей лекции;
- ознакомьтесь с учебным материалом по учебнику и учебным пособиям с темой прочитанной лекции;
- внесите дополнения к полученным ранее знаниям по теме лекции на полях лекционной тетради;
- запишите возможные вопросы, которые вы зададите лектору на лекции по материалу изученной лекции;
- постарайтесь уяснить место изучаемой темы в своей подготовке;
- узнайте тему предстоящей лекции (по тематическому плану, по информации лектора) и запишите информацию, которой вы владеете по данному вопросу.

Подготовка к занятию семинарского типа.

При подготовке и работе во время проведения занятий семинарского типа следует обратить внимание на следующие моменты: на процесс предварительной подготовки, на работу во время занятия, обработку полученных результатов, исправление полученных замечаний.

Предварительная подготовка к учебному занятию семинарского типа заключается в изучении теоретического материала в отведенное для самостоятельной работы время, ознакомление с инструктивными материалами с целью осознания задач практического занятия, техники безопасности при работе с приборами, веществами.

Работа во время проведения учебного занятия семинарского типа включает:

- консультирование студентов преподавателями и вспомогательным персоналом с целью предоставления исчерпывающей информации, необходимой для самостоятельного выполнения предложенных преподавателем задач.
- самостоятельное выполнение заданий согласно обозначенной рабочей программой дисциплины (модуля) тематики.

Самостоятельная работа.

Самостоятельная работа - планируемая учебная, учебно-исследовательская, научно-исследовательская работа студентов, выполняемая во внеаудиторное (аудиторное) время по заданию и при методическом руководстве преподавателя, но без его непосредственного участия (при частичном непосредственном участии преподавателя, оставляющем ведущую роль за работой студентов).

Для более углубленного изучения темы задания для самостоятельной работы рекомендуется выполнять параллельно с изучением данной темы. При выполнении заданий по возможности используйте наглядное представление материала.

Самостоятельная работа студентов в ВУЗе является важным видом учебной и научной деятельности студента. Самостоятельная работа студентов играет значительную роль в рейтинговой технологии обучения.

К современному специалисту в области медицины общество предъявляет достаточно широкий перечень требований, среди которых немаловажное значение имеет наличие у выпускников определенных навыков (компетенций) и умения самостоятельно добывать знания из различных источников, систематизировать полученную информацию, давать оценку конкретной профессиональной ситуации. Формирование такого умения происходит в течение всего периода обучения.

В процессе самостоятельной работы студент приобретает необходимые для будущей специальности компетенции, навыки самоорганизации, самоконтроля, самоуправления, саморефлексии и становится активным самостоятельным субъектом учебной деятельности.

Самостоятельная работа студентов должна оказывать важное влияние на формирование личности будущего специалиста, его компетентность. Каждый студент самостоятельно определяет режим своей работы и меру труда, затрачиваемого на овладение учебным содержанием по каждой дисциплине. Он выполняет внеаудиторную работу по личному индивидуальному плану, в зависимости от его подготовки, времени и других условий.

Виды самостоятельной работы.

Работа с литературой.

При работе с книгой необходимо подобрать литературу, научиться правильно ее читать, вести записи. Для подбора литературы в библиотеке используются алфавитный и систематический каталоги. Важно помнить, что рациональные навыки работы с книгой - это всегда большая экономия времени и сил. Правильный подбор учебников рекомендуется преподавателем, читающим лекционный курс. Необходимая литература может быть также указана в методических разработках по данному курсу. Изучая материал по учебнику, следует переходить к следующему вопросу только после правильного уяснения предыдущего, описывая на бумаге все выкладки и вычисления (в том числе те, которые в учебнике опущены или на лекции даны для самостоятельного вывода). При изучении любой дисциплины большую и важную роль играет самостоятельная индивидуальная работа. Особое внимание следует обратить на определение основных понятий курса. Студент должен подробно разбирать примеры, которые поясняют такие определения, и уметь строить аналогичные примеры самостоятельно. Нужно добиваться точного представления о том, что изучаешь. Полезно составлять опорные конспекты. При изучении материала по учебнику полезно в тетради (на специально отведенных полях) дополнять конспект лекций. Там же следует отмечать вопросы, выделенные студентом для консультации с преподавателем. Выводы, полученные в результате изучения, рекомендуется в конспекте выделять, чтобы они при перечитывании записей лучше запоминались. Опыт показывает, что многим студентам помогает составление листа опорных сигналов, содержащего важнейшие и наиболее часто употребляемые формулы и понятия. Такой лист помогает запомнить формулы, основные положения лекции, а также может служить постоянным справочником для студента. Различают два вида чтения: первичное и вторичное. Первичное - это внимательное, неторопливое чтение, при котором можно остановиться на трудных местах.

Задача вторичного чтения - полное усвоение смысла целого (по счету это чтение может быть и не вторым, а третьим или четвертым). Самостоятельная работа с учебниками и книгами (а также самостоятельное теоретическое исследование проблем, обозначенных преподавателем на лекциях) – это важнейшее условие формирования у себя научного способа познания.

Чтение научного текста является частью познавательной деятельности. Ее цель – извлечение из текста необходимой информации. От того, насколько осознанно читающим собственная внутренняя установка при обращении к печатному слову (найти нужные сведения, усвоить информацию полностью или частично, критически проанализировать материал и т.п.) во многом зависит эффективность осуществляемого действия.

Методические рекомендации по составлению конспекта:

1. Внимательно прочитайте текст. Уточните в справочной литературе непонятные слова. При записи не забудьте вынести справочные данные на поля конспекта;
2. Выделите главное, составьте план;
3. Кратко сформулируйте основные положения текста, отметьте аргументацию автора;
4. Законспектируйте материал, четко следуя пунктам плана. При конспектировании старайтесь выразить мысль своими словами. Записи следует вести четко, ясно.

5. Грамотно записывайте цитаты. Цитируя, учитывайте лаконичность, значимость мысли. В тексте конспекта желательно приводить не только тезисные положения, но и их доказательства. При оформлении конспекта необходимо стремиться к емкости каждого предложения. Мысли автора книги следует излагать кратко, заботясь о стиле и выразительности написанного. Число дополнительных элементов конспекта должно быть логически обоснованным, записи должны распределяться в определенной последовательности, отвечающей логической структуре произведения. Для уточнения и дополнения необходимо оставлять поля. Овладение навыками конспектирования требует от студента целеустремленности, повседневной самостоятельной работы.

Методические материалы по самостоятельному решению задач

При самостоятельном решении задач нужно обосновывать каждый этап решения, исходя из теоретических положений курса. Если студент видит несколько путей решения проблемы (задачи), то нужно сравнить их и выбрать самый рациональный. Полезно до начала вычислений составить краткий план решения проблемы (задачи). Решение проблемных задач или примеров следует излагать подробно, вычисления располагать в строгом порядке, отделяя вспомогательные вычисления от основных. Решения при необходимости нужно сопровождать комментариями, схемами, чертежами и рисунками. Следует помнить, что решение каждой учебной задачи должно доводиться до окончательного логического ответа, которого требует условие, и по возможности с выводом. Полученный ответ следует проверить способами, вытекающими из существа данной задачи. Полезно также (если возможно) решать несколькими способами и сравнить полученные результаты. Решение задач данного типа нужно продолжать до приобретения твердых навыков в их решении.

Методические материалы к выполнению реферата

Реферат (от лат. referre – сообщать) – краткое изложение в письменном виде или в форме публикации доклада, содержания научного труда (трудов), литературы по теме. Работа над рефератом условно разделяется на выбор темы, подбор литературы, подготовку и защиту плана; написание теоретической части и всего текста с указанием библиографических данных используемых источников, подготовку доклада, выступление с ним. Тематика рефератов полностью связана с основными вопросами изучаемого курса.

Список литературы к темам не дается, и обучающиеся самостоятельно ведут библиографический поиск, причем им не рекомендуется ограничиваться университетской библиотекой.

Важно учитывать, что написание реферата требует от обучающихся определенных усилий. Особое внимание следует уделить подбору литературы, методике ее изучения с целью отбора и обработки собранного материала, обоснованию актуальности темы и теоретического уровня обоснованности используемых в качестве примеров фактов какой-либо деятельности.

Выбрав тему реферата, начав работу над литературой, необходимо составить план. Изучая литературу, продолжается обдумывание темы, осмысливание прочитанного, делаются выписки, сопоставляются точки зрения разных авторов и т.д. Реферативная работа сводится к тому, чтобы в ней выделились две взаимосвязанные стороны: во-первых, ее следует рассматривать как учебное задание, которое должен выполнить обучаемый, а во-вторых, как форму научной работы, творческого воображения при выполнении учебного задания.

Наличие плана реферата позволяет контролировать ход работы, избежать формального переписывания текстов из первоисточников.

Оформление реферата включает титульный лист, оглавление и краткий список использованной литературы. Список использованной литературы размещается на последней странице рукописи или печатной форме реферата. Реферат выполняется в письменной или печатной форме на белых листах формата А4 (210 x 297 мм). Шрифт Times New Roman, кегель 14, через 1,5 интервала при соблюдении следующих размеров текста: верхнее поле – 25 мм, нижнее – 20 мм, левое – 30 мм, правое – 15 мм. Нумерация страниц производится вверху листа, по центру. Титульный лист нумерации не подлежит.

Рефераты должны быть написаны простым, ясным языком, без претензий на наукообразность. Следует избегать сложных грамматических оборотов, непривычных терминов и символов. Если же такие термины и символы все-таки приводятся, то необходимо разъяснять их значение при первом упоминании в тексте реферата.

Объем реферата предполагает тщательный отбор информации, необходимой для краткого изложения вопроса. Важнейший этап – редактирование готового текста реферата и подготовка к обсуждению. Обсуждение требует хорошей ориентации в материале темы, умения выделить главное, поставить дискуссионный вопрос, привлечь внимание слушателей к интересной литературе, логично и убедительно изложить свои мысли.

Рефераты обязательно подлежат защите. Процедура защиты начинается с определения оппонентов защищающего свою работу. Они стремятся дать основательный анализ работы

обучающимся, обращают внимание на положительные моменты и недостатки реферата, дают общую оценку содержанию, форме преподнесения материала, характеру использованной литературы. Иногда они дополняют тот или иной раздел реферата. Последнее особенно ценно, ибо говорит о глубоком знании обучающимся-оппонентом изучаемой проблемы.

Обсуждение не ограничивается выслушиванием оппонентов. Другие обучающиеся имеют право уточнить или опровергнуть какое-либо утверждение. Преподаватель предлагает любому обучающемуся задать вопрос по существу доклада или попытаться подвести итог обсуждению.

Алгоритм работы над рефератом

1. Выбор темы

Тема должна быть сформулирована грамотно (с литературной точки зрения);

В названии реферата следует поставить четкие рамки рассмотрения темы;

Желательно избегать слишком длинных названий;

Следует по возможности воздерживаться от использования в названии спорных с научной точки зрения терминов, излишней наукообразности, а также чрезмерного упрощения формулировок.

2. Реферат следует составлять из пяти основных частей: введения; основной части; заключения; списка литературы; приложений.

3. Основные требования к введению:

Во введении не следует концентрироваться на содержании; введение должно включать краткое обоснование актуальности темы реферата, где требуется показать, почему данный вопрос может представлять научный интерес и есть ли связь представляемого материала с современностью. Таким образом, тема реферата должна быть актуальна либо с научной точки зрения, либо с современных позиций.

Очень важно выделить цель, а также задачи, которые требуется решить для выполнения цели.

Введение должно содержать краткий обзор изученной литературы, в котором указывается взятый из того или иного источника материал, кратко анализируются изученные источники, показывается их сильные и слабые стороны;

Объем введения составляет две страницы текста.

4. Требования к основной части реферата:

Основная часть содержит материал, отобранный для рассмотрения проблемы;

Также основная часть должна включать в себя собственно мнение обучающихся и сформулированные самостоятельные выводы, опирающиеся на приведенные факты;

Материал, представленный в основной части, должен быть логически изложен и распределен по параграфам, имеющим свои названия;

В изложении основной части необходимо использовать сноски (в первую очередь, когда приводятся цифры и чьи-то цитаты);

Основная часть должна содержать иллюстративный материал (графики, таблицы и т. д.);

Объем основной части составляет около 10 страниц.

5. Требования к заключению:

В заключении формулируются выводы по параграфам, обращается внимание на выдвинутые во введении задачи и цели;

Заключение должно быть четким, кратким, вытекающим из содержания основной части.

6. Требования к оформлению списка литературы (по ГОСТу):

Необходимо соблюдать правильность последовательности записи источников: сначала следует писать фамилию, а после инициалы; название работы не ставится в кавычки; после названия сокращенно пишется место издания; затем идет год издания; наконец, называется процитированная страница.

Критерии оценки реферата

Обучающийся, защищающий реферат, должен рассказать о его актуальности, поставленных целях и задачах, изученной литературе, структуре основной части, сделанных в ходе работы выводах.

По окончании выступления ему может быть задано несколько вопросов по представленной проблеме.

Оценка складывается из соблюдения требований к реферату, грамотного раскрытия темы, умения четко рассказывать о представленном реферате, способности понять суть задаваемых по работе вопросов и найти точные ответы на них.

Методические материалы к выполнению эссе

Эссе – литературное произведение небольшого объема, обычно прозаическое, свободной композиции, передающее индивидуальные впечатления, суждения, соображения автора о той или иной проблеме, теме, о том или ином событии или явлении. Это вид самостоятельной исследовательской работы обучающихся, с целью углубления и закрепления теоретических знаний и освоения практических навыков. Цель эссе состоит в развитии самостоятельного творческого мышления и письменного изложения собственных мыслей. При написании эссе обучающийся должен представить развернутый письменный ответ на теоретический или практический актуальный вопрос, объявленный преподавателем в аудитории непосредственно перед ее написанием. В процессе написания эссе разрешается пользоваться нормативно-правовыми актами, конспектом лекций (в печатном виде). Использование интернет-ресурсов не допускается. Темы эссе преподаватель предлагает из числа тех, которые обучающиеся уже рассматривали на лекциях или семинарских занятиях, исходя из содержания заданий в составе оценочных средств. По решению преподавателя, в качестве темы эссе может быть выбрана одна или несколько тем, которые могут быть распределены между обучающимися по желанию.

Требования к выполнению эссе:

1. Проводится письменно.

2. Эссе выполняется на компьютере (гарнитура Times New Roman, шрифт 14) через 1,5 интервала с полями: верхнее, нижнее – 2; правое – 3; левое – 1,5. Отступ первой строки абзаца – 1,25. Сноски – постраничные. Таблицы и рисунки встраиваются в текст работы. При этом обязательный заголовок таблицы надо размещать над табличным полем, а рисунки сопровождать подрисовочными подписями. При включении в эссе нескольких таблиц и/или рисунков их нумерация обязательна. Обязательна и нумерация страниц. Их целесообразно проставлять внизу страницы – по середине или в правом углу. Номер страницы не ставится на титульном листе, но в общее число страниц он включается. Объем эссе, без учета приложений, не должен превышать 5 страниц. Значительное превышение установленного объема является недостатком работы и указывает на то, что обучающийся не сумел отобрать и переработать необходимый материал.

3. Работа должна содержать собственные умозаключения по сути поставленной проблемы, включать самостоятельно проведенный анализ по сути этой проблемы, выводы, обобщающие авторскую позицию по поставленной проблеме.

Критерии оценки эссе:

«Отлично» – исключительные знания материала, абсолютное понимание сути, безукоризненное знание основных понятий и положений, логически и лексически грамотно изложенный, содержательный, аргументированный, конкретный и исчерпывающий ответ.

«Хорошо» – глубокие знания материала, правильное понимание сути, знание основных понятий и положений, содержательный, полный и конкретный ответ.

«Удовлетворительно» – твердые, но недостаточно полные знания, верное понимание сути, в целом правильный ответ.

«Неудовлетворительно» – непонимание сущности задания, грубые ошибки в ответе.

Методические материалы по выполнению тестирования.

Тестовые задания содержат вопросы и 3-4 варианта ответа по базовым положениям изучаемой темы/раздела, составлены с расчетом на знания, полученные обучающимся в процессе изучения темы/раздела.

Тестовые задания выполняются в письменной форме и сдаются преподавателю, ведущему дисциплину (модуль). На выполнение тестовых заданий обучающимся отводится 45 минут.

При обработке результатов оценочной процедуры используются: критерии оценки по содержанию и качеству полученных ответов, ключи, оценочные листы.

Критерии оценки теста:

«Зачтено» - если обучающийся правильно выполнил не менее 2/3 всей работы или допустил не более одной грубой ошибки и двух недочетов, не более одной грубой и одной негрубой ошибки, не более трех негрубых ошибок, одной негрубой ошибки и трех недочетов, при наличии четырех-пяти недочетов.

«Не зачтено» - если число ошибок и недочетов превысило норму для оценки 3 или правильно выполнено менее 2/3 всей работы.

Методические материалы по выполнению доклада.

Рекомендуется следующая структура доклада:

1. титульный лист, содержание доклада;
2. краткое изложение;
3. цели и задачи;
4. изложение характера исследований и рассмотренных проблем, гипотезы, спорные вопросы;
5. источники информации, методы сбора и анализа данных, степень их полноты и достоверности;
6. анализ и толкование полученных в работе результатов;
7. выводы и оценки;
8. библиография и приложения.

Время выступления докладчика не должно превышать 10 минут.

Основные требования к оформлению доклада:

- титульный лист должен включать название доклада, наименование предметной (цикловой) комиссии, фамилию обучающегося;
- все использованные литературные источники сопровождаются библиографическим описанием;
- приводимая цитата из источника берется в кавычки (оформляются сноски);
- единицы измерения должны применяться в соответствии с действующими стандартами;
- все названия литературных источников следует приводить в соответствии с новейшими изданиями;
- рекомендуется включение таблиц, графиков, схем, если они отражают основное содержание или улучшают ее наглядность;
- названия фирм, учреждений, организаций и предприятий должны именоваться так, как они указываются в источнике;

Критерии оценки доклада

При выполнении доклада обучающийся должен продемонстрировать умение кратко излагать прочитанный материал, а также умение обобщать и анализировать материал по теме доклада.

Презентация

Методические материалы к презентациям

1. Объем презентации 10 -20 слайдов.
2. На титульном слайде должно быть отражено:
 - наименование факультета;

- тема презентации;
- фамилия, имя, отчество, направление подготовки/ специальность, направленность (профиль)/ специализация, форма обучения, номер группы автора презентации;
- фамилия, имя, отчество, степень, звание, должность руководитель работы;
- год выполнения работы.

3. В презентации должны быть отражены обоснование актуальности представляемого материала, цели и задачи работы.

4. Содержание презентации должно включать наиболее значимый материал доклада, а также, при необходимости, таблицы, диаграммы, рисунки, фотографии, карты, видео – вставки, звуковое сопровождение.

5. Заключительный слайд должен содержать информацию об источниках информации для презентации.

Критерии оценки презентации

1. Объём презентации 10 -20 слайдов.
2. Правильность оформления титульного слайда.
3. Актуальность отобранного материала, обоснованность формулировки цели и задач работы.

4. Наглядность и логичность презентации, обоснованность использования таблиц, диаграмм, рисунков, фотографий, карт, видео – вставок, звукового сопровождения; правильный выбор шрифтов, фона, других элементов дизайна слайда.

5. Объём и качество источников информации (не менее 2-х интернет – источников и не менее 2-х литературных источников).

Методические материалы по подготовке к опросу

Самостоятельная работа обучающихся включает подготовку к опросу на практических занятиях. Для этого обучающийся изучает лекции, основную и дополнительную литературу, публикации, информацию из Интернет-ресурсов.

Тема и вопросы к практическим занятиям, вопросы для самоконтроля содержатся в рабочей программе и доводятся до студентов заранее.

Для подготовки к опросу обучающемуся необходимо ознакомиться с материалом, посвященным теме практического занятия, в учебнике или другой рекомендованной литературе, конспекте лекции, обратить внимание на усвоение основных понятий дисциплины, выявить неясные вопросы и подобрать дополнительную литературу для их освещения.

Критерии оценки опроса

«Отлично»:

- дан полный, развернутый ответ на поставленный вопрос;
- в ответе прослеживается четкая структура, логическая последовательность, отражающая сущность раскрываемых понятий, теорий, явлений;
- знание по предмету демонстрируются на фоне понимания его в системе данной науки и междисциплинарных связей;
- свободное владение терминологией;
- ответы на дополнительные вопросы четкие, краткие;

«Хорошо»:

- дан полный, развернутый ответ на поставленный вопрос, показано умение выделять существенные и несущественные признаки, причинно-следственные связи;
- ответ недостаточно логичен с единичными ошибками в частностях, исправленные студентом с помощью преподавателя;
- единичные ошибки в терминологии;
- ответы на дополнительные вопросы правильные, недостаточно полные и четкие.

«Удовлетворительно»:

- ответ не полный, с ошибками в деталях, умение раскрыть значение обобщённых знаний не показано, речевое оформление требует поправок, коррекции;

– логика и последовательность изложения имеют нарушения, студент не способен самостоятельно выделить существенные и несущественные признаки и причинно-следственные связи;

- ошибки в раскрываемых понятиях, терминах;
- студент не ориентируется в теме, допускает серьезные ошибки;
- студент не может ответить на большую часть дополнительных вопросов.

«Неудовлетворительно»:

– ответ представляет собой разрозненные знания с существенными ошибками по вопросу;

– присутствуют фрагментарность, нелогичность изложения, студент не осознает связь обсуждаемого вопроса с другими объектами дисциплины, речь неграмотная;

- незнание терминологии;
- ответы на дополнительные вопросы неправильные.

Методические материалы по выполнению практического задания

При выполнении практического задания обучающийся придерживается следующего алгоритма:

1. Записать дату, тему и цель задания;
2. Ознакомиться с правилами и условия выполнения практического задания;
3. Повторить теоретические задания, необходимые для рациональной работы и других практических действий, используя конспекты лекций и рекомендованную литературу, представленную в программе;
4. Выполнить работу по предложенному алгоритму действий;
5. Обобщить результаты работы, сформулировать выводы/дать ответы на контрольные вопросы;

Работа должна быть выполнена грамотно, с соблюдением культуры изложения. При использовании данных из учебных, методических пособий и другой литературы, периодических изданий, Интернет-источников должны иметься ссылки на вышеперечисленные.

Критерии оценки практического задания:

«Отлично» – правильный ответ, дается четкое обоснование принятому решению; рассуждения четкие последовательные логические; используются ссылки на полученные при изучении дисциплины знания; правильно используются формулы, понятия, процедуры, имеющие прямое отношение к задаче для подтверждения принятого решения.

«Хорошо» – правильный ответ, дается обоснование принятому решению; но с не существенными ошибками, в рассуждениях отсутствует логическая последовательность; используются ссылки на полученные при изучении дисциплины знания, правильно используются формулы, понятия, процедуры, имеющие прямое отношение к задаче для подтверждения принятого решения.

«Удовлетворительно» – правильный ответ, допускаются грубые ошибки в обосновании принятого решения; рассуждения не последовательные сумбурные; используются ссылки на полученные при изучении дисциплины знания; используются формулы, процедуры, понятия, имеющие прямое значение для подтверждения принятого решения, однако, при обращении к ним допускаются серьезные ошибки, студент не может правильно ими воспользоваться.

«Неудовлетворительно, не зачтено» – ответ неверный, отсутствует обоснование принятому решению; студент демонстрирует полное непонимание сути вопроса.

Для оценки решения ситуационной задачи (аналитического задания):

Оценка «отлично» выставляется, если задача решена грамотно, ответы на вопросы сформулированы четко. Эталонный ответ полностью соответствует решению студента, которое хорошо обосновано теоретически.

Оценка «хорошо» выставляется, если задача решена, ответы на вопросы сформулированы не достаточно четко. Решение студента в целом соответствует эталонному ответу, но не достаточно хорошо обосновано теоретически.

Оценка «удовлетворительно» выставляется, если задача решена не полностью, ответы не содержат всех необходимых обоснований решения.

Оценка «неудовлетворительно» выставляется, если задача не решена или имеет грубые теоретические ошибки в ответе на поставленные вопросы.

Методические указания для подготовки к промежуточной аттестации.

Изучение учебных дисциплин (модулей) завершается зачетом/зачетом с оценкой или экзаменом. Подготовка к промежуточной аттестации способствует закреплению, углублению и обобщению знаний, получаемых, в процессе обучения, а также применению их к решению практических задач. Готовясь к экзамену, студент ликвидирует имеющиеся пробелы в знаниях, углубляет, систематизирует и упорядочивает свои знания. На зачете или экзамене студент демонстрирует то, что он освоил в процессе обучения по дисциплине (модулю).

Вначале следует просмотреть весь материал по дисциплине (модулю), отметить для себя трудные вопросы. Обязательно в них разобраться. В заключение еще раз целесообразно повторить основные положения, используя при этом листы опорных сигналов. Систематическая подготовка к занятиям в течение семестра позволит использовать время промежуточной аттестации для систематизации знаний.

3. МЕТОДИЧЕСКИЕ МАТЕРИАЛЫ, ОПРЕДЕЛЯЮЩИЕ ПРОЦЕДУРЫ ОЦЕНИВАНИЯ ЗНАНИЙ, УМЕНИЙ, НАВЫКОВ И (ИЛИ) ОПЫТА ДЕЯТЕЛЬНОСТИ, ХАРАКТЕРИЗУЮЩИХ ЭТАПЫ ФОРМИРОВАНИЯ КОМПЕТЕНЦИЙ

3.1. Организационные основы применения балльно-рейтинговой системы оценки успеваемости обучающихся по дисциплине (модулю)

Оценка качества освоения обучающимися дисциплины (модуля) реализуется в формате балльно-рейтинговой системы оценки успеваемости обучающихся (БРСО).

БРСО в ходе текущего контроля успеваемости и промежуточной аттестации осуществляется по 100-балльной шкале.

Академический рейтинг обучающегося по дисциплине (модулю) складывается из результатов:

- текущего контроля успеваемости (максимальный текущий рейтинг обучающегося 80 рейтинговых баллов);
- промежуточной аттестации (максимальный рубежный рейтинг обучающегося 20 рейтинговых баллов).

Условия оценки освоения обучающимся дисциплины (модуля) в формате БРСО доводятся преподавателем до сведения обучающихся на первом учебном занятии, а также размещены в свободном доступе в электронной информационно-образовательной среде Университета.

3.2. Проведение текущего контроля успеваемости обучающихся по дисциплине (модулю) в соответствии с балльно-рейтинговой системой оценки успеваемости обучающегося

В течение учебного семестра до промежуточной аттестации на основании утвержденной рабочей программы дисциплины (модуля) формируется текущий рейтинг обучающегося. Текущий рейтинг обучающегося складывается как сумма рейтинговых баллов, полученных им в течение учебного семестра по всем видам учебных занятий по учебной дисциплине.

В процессе текущего контроля оцениваются следующие действия обучающегося, направленные на освоение компетенций в рамках изучения учебной дисциплины:

- академическая активность (посещаемость учебных занятий, самостоятельное изучение содержания учебной дисциплины в электронной информационно-образовательной среде, соблюдение сроков сдачи практических заданий и текущих контрольных мероприятий и др.);

– выполнение и сдача текущих и итогового практических заданий (эссе, рефераты, творческие задания, кейс-задания, расчетные задания и др., активное участие в групповых интерактивных занятиях (дискуссии, WiKi-проекты и др.), защита проектов и др.);

– прохождение рубежей текущего контроля, включая соблюдение графика их прохождения в электронной информационно-образовательной среде.

Для планирования расчета текущего рейтинга обучающегося используются следующие пропорции:

Вид учебного действия	Максимальная рейтинговая оценка, баллов
академическая активность	10
практические задания	40
<i>из них: текущие практические задания</i>	20
<i>итоговое практическое задание</i>	20
рубежи текущего контроля	30
ИТОГО:	80

В течение учебного семестра по дисциплине (модулю) обучающимся должен быть накоплен текущий рейтинг не менее 52 рейтинговых баллов (65% от максимального значения текущего рейтинга).

Необходимыми условиями допуска обучающегося к промежуточной аттестации по дисциплине являются положительное прохождение обучающимся не менее 65% рубежей текущего контроля с накоплением не менее 65% максимального рейтингового балла за каждый рубеж текущего контроля и положительное выполнение итогового практического задания с накоплением не менее 65% максимального рейтингового балла, установленного за итоговое практическое задание.

Невыполнение вышеуказанных условий является текущей академической задолженностью, которая должна быть ликвидирована обучающимся до контрольного мероприятия промежуточной аттестации.

Сведения о наличии у обучающихся текущей академической задолженности, сроках и порядке добора рейтинговых баллов для её ликвидации доводятся до обучающихся педагогическим работником.

В случае неликвидации текущей академической задолженности, педагогический работник обязан во время контрольного мероприятия промежуточной аттестации поставить обучающемуся 0 рейтинговых баллов. В этом случае ликвидация текущей академической задолженности возможна в периоды проведения повторной промежуточной аттестации.

3.3. Проведение промежуточной аттестации обучающихся по дисциплине (модулю) в соответствии с балльно-рейтинговой системой оценки успеваемости обучающегося

Промежуточная аттестация по дисциплине (модулю) проводится в соответствии с Положением о промежуточной аттестации обучающихся по основным профессиональным образовательным программам высшего образования – программ специалитета в Российском государственном социальном университете и Положением о балльно-рейтинговой системе оценки успеваемости обучающихся по основным профессиональным образовательным программам высшего образования - программам бакалавриата, программам специалитета, программам магистратуры в Российском государственном социальном университете.

На промежуточную аттестацию отводится 20 рейтинговых баллов.

Ответы обучающегося на контрольном мероприятии промежуточной аттестации оцениваются педагогическим работником по 20 - балльной шкале, а итоговая оценка по дисциплине (модулю) выставляется по системе зачтено/не зачтено для зачета.

Критерии выставления оценки определяются Положением о балльно-рейтинговой системе оценки успеваемости обучающихся по основным профессиональным образовательным программам высшего образования - программам бакалавриата, программам специалитета, программам магистратуры в Российском государственном социальном университете.

В процессе определения рубежного рейтинга обучающегося используется следующая шкала:

Рубежный рейтинг	Критерии оценки освоения обучающимся учебной дисциплины в ходе контрольных мероприятий промежуточной аттестации
19-20 рейтинговых баллов	обучающийся глубоко и прочно усвоил программный материал, исчерпывающе, последовательно, грамотно и логически стройно его излагает, тесно увязывает с задачами и будущей деятельностью, не затрудняется с ответом при видоизменении задания, свободно справляется с задачами и практическими заданиями, правильно обосновывает принятые решения, умеет самостоятельно обобщать и излагать материал, не допуская
16-18 рейтинговых баллов	обучающийся твердо знает программный материал, грамотно и по существу излагает его, не допуская существенных неточностей в ответе на вопрос, может правильно применять теоретические положения и владеет необходимыми умениями и навыками при выполнении практических
13-15 рейтинговых баллов	обучающийся освоил основной материал, но не знает отдельных деталей, допускает неточности, недостаточно правильные формулировки, нарушает последовательность в изложении программного материала и испытывает затруднения в выполнении практических заданий
1-12 рейтинговых баллов	обучающийся не знает значительной части программного материала, допускает существенные ошибки, с большими затруднениями выполняет практические задания
0 рейтинговых баллов	не аттестован

Если результат контроля успеваемости в рамках проведения контрольных мероприятий промежуточной аттестации (рубежный рейтинг обучающегося) неудовлетворительный (получено менее 13 рейтинговых баллов), то промежуточная аттестация по учебной дисциплине (модулю) невозможна даже при наличии высокого текущего рейтинга, полученного по итогам текущего контроля по учебной дисциплине (модулю).

**Приложение № 1 к методическим материалам
по дисциплине (модулю). Конспекты
лекционных занятий по дисциплине (модулю)**

КОНСПЕКТЫ ЛЕКЦИОННЫХ ЗАНЯТИЙ ПО ДИСЦИПЛИНЕ (МОДУЛЮ)

1. Учебная дисциплина -социология
2. Раздел Теоретическая социология
3. Тема лекционного занятия-

Тема 1.1. Теоретико-методологические предпосылки становления социологии как науки. Развитие социологической мысли в России. Развитие классической социологии в Западной Европе. Развитие американской социологии. Современная социологическая теория: основные школы.

4. Цель занятия. освятить предысторию развития социологии как науки. научить студентов применять в профессиональной деятельности базовые и профессионально-профилированные знания и навыки по истории социологической теории

5. Структура лекционного занятия.

№ п/п	Содержание (кратко)	Методы и средства обучения
1	Описать теоретико-методологические предпосылки становления социологии как науки	Опрос, оценка знаний студентов
2	Развитие социологической мысли в России.	Опрос, оценка знаний студентов
3	Развитие классической социологии в Западной Европе	Опрос, оценка знаний студентов
4	Развитие американской социологии.	Опрос, оценка знаний студентов
5	Современная социологическая теория: основные школы.	Опрос, оценка знаний студентов

6. Содержание лекционного занятия и взаимодействие с аудиторией.

Введение.

Формулирование темы занятия. Использование вводного примера, описание ситуации, демонстрация какого-либо процесса и т. д. (в зависимости от вида, замысла лекции и её структуры)

1. Тема лекционного занятия.

Тема 1.1. Теоретико-методологические предпосылки становления социологии как науки. Развитие социологической мысли в России. Развитие классической социологии в Западной Европе. Развитие американской социологии. Современная социологическая теория: основные школы

Текст лекции.

Предпосылками или предварительными условиями генезиса социологии в России является определенная степень общественного развития, которая начинает вызывать объективную потребность в ее теоретическом осмыслении и эмпирическом исследовании. Такими предпосылками в ранний период становления капитализма и были соответствующего уровня духовные, экономические, социальные и политические отношения.

Духовной предтечей возникновения отечественной социологии явилось достаточно зрелое состояние социального знания. Собственно рождению социальной мысли как светского знания способствовали уже реформы Петра I, благодаря которым появилась сама возможность для развития в Российском государстве мирских знаний, науки. В этот период возникла стержневая проблема размышлений того и последующего времени - определение дальнейшего пути развития России (рис.1). Петр I пытался внедрить европейские социальные формы в русскую жизнь, не учитывая особенности ее уклада, менталитета россиян и их психического склада. Это стало основой противоречий всего дальнейшего развития России, а также социально-философских поисков русских мыслителей.



Рис.1. Пути развития России

Вопрос 1: Стержневая проблема размышлений русской интеллигенции после реформ Петра I.

Процессы, которые происходили в первую очередь в экономической сфере и потребовавшие в связи с этим знания об обществе как целостной взаимосвязанной системе, стали основной причиной возникновения социологии в России. Социология этого периода теоретически выражала в различной форме требования буржуазного изменения, реформирования существующих в России порядков. Поэтому ее появление в России после реформы 1861 г. является не случайным, а вполне закономерным, так как в это время начался интенсивный переход от феодального общества к капиталистическому, с его процессами индустриализации и урбанизации, изменением структуры общества, делающий невозможным и устаревшие идеи и идеалы дореформенного времени.

Стимулирующим фактором для развития социологии в России оказалось усложнение социальной структуры русского общества. Произошел бурный рост городских сословий, которые до реформы были совсем незаметны на фоне крестьянства и дворянства. Развитие капитализма также привело к увеличению и усложнению состава городского населения, появилась масса новых профессий, возросла мобильность населения, что приводило к ломке старых культурных стандартов.

Все эти изменения способствовали усилению интереса разных слоев русского общества к социальным проблемам. Русские интеллигенты стремились помочь угнетенному народу. Ответом на вопрос: «Что считать наиболее важным для блага народа?» стали главные теоретические достижения социологической мысли в России.

В середине XIX века русское общество стояло перед необходимостью коренных изменений в политической и экономической сферах. Потребность в этом осталась и после реформ 60-х годов XIX в. — отмены крепостного права, реформы земств и судебной реформы, так как все проведенные реформы, кроме последней, были непоследовательны, нерешительны и компромиссны. Россия по-прежнему оставалась сословным бюрократически-дворянским государством. Она не стала, как этого желали многие, ни демократической, ни конституционной страной. Поэтому произошло колоссальное оживление общественной жизни. В России в 60—70-е годы XIX в. впервые в истории на общественно политическую сцену выступило общественное мнение. Одни призывали к продолжению реформ, к их радикализации, а другие — к восстанию и слому всей системы вообще. С этого времени в России стало открыто звучать требование широкой общественности о необходимости прогресса общества.

Вопрос 2: Что впервые в истории России в 60—70-е годы XIX в. выступило на общественно политическую сцену?

Во второй половине XIX в. Россия стремительно переходила на рельсы новой, индустриальной цивилизации, что привело к обострению старых и выявлению массы новых социальных проблем. С помощью старой социальной философии эти проблемы решить было невозможно. Возникла необходимость в появлении нового более точного знания. И вызванная реальной обстановкой того времени интеллектуальная потребность в ориентации на научно-рационалистическое объяснение социальных процессов в их связи с общественным целым, желание точного понимания жизни привели к развитию социологии в России в традициях позитивизма. Русские социологи-позитивисты нашли признание и известность во всем мире.

Первым позитивистом в России был В.Н. Майков. Он первым четко заговорил о необходимости создания новой науки в России, опубликовав в 1845 г. статью "Общественные науки в России". Содержание статьи показывает, что идеи О.Конта оказали определенное влияние на В.Н.Майкова. При изложении своих мыслей он дает конкретную ссылку на четвертый том основного труда О.Конта «Курс позитивной философии».

Вопрос 3: Кто был первым позитивистом в России?

Но цензурные условия, созданные в России после революции в 1848 г. во Франции, стали существенной помехой дальнейшему распространению идей О.Конта. Революция 1848 года в Западной Европе очень напугала русское правительство и стала причиной усиления надзора за преподаванием гуманитарных наук, запрета выписки заграничных изданий без предварительного цензурного рассмотрения, отмены командировок русских ученых в Европу, а также изъятия из государственных библиотек сочинений О.Конта. Поэтому после событий 1848 г., имя О.Конта и название его учения на долгий период времени исчезают со страниц российской прессы. Только в первые годы царствования Александра II наступили времена относительной свободы для печати и распространения западно-европейских идей.

Начало специализированной социологической литературе в России положили вышедшие в конце 60-х - начале 70-х гг. XIX в. социологические работы, написанные П.Л.Лавровыми Н.К.Михайловским. С конца 70-х гг. XIX в. в печати начали появляться достаточно серьезные

обзоры российских авторов (как союзников, так и противников) об О. Конте и его творчестве. Позитивное учение проникало в российскую среду и через естественнонаучную литературу, так как многие ученые-естествоиспытатели были приверженцами позитивистской доктрины.

Вопрос 4: Когда начала появляться специализированная социологическая литература в России?

Распространение в России европейских социологических теорий происходило медленно и трудно, сталкиваясь с официальными запретами, но попадало в благоприятную среду восприятия и порождало такой интеллектуальный отклик, который способствовал затем быстрому выходу отечественной социологии на уровень мирового развития данной отрасли знания.

Следует отметить, что существуют как общие, характерные и для Запада, и для России условия появления социологии, так и специфические, свойственные только нашей стране, что, естественно, привело к особенностям становления и развития российской социологии.

Социально-политические условия и теоретические предпосылки, сыгравшие важнейшую роль в возникновении социологии как науки в России:

реформы Петра 1; восстание декабристов; реформы 1861 г.; развитие капитализма; появление новых социальных классов и слоев; зарождение рабочего движения; сохранение пережитков крепостного права; влияние западных идей на российскую научную мысль; традиции отечественной общественной мысли; развитие естествознания; увеличение и расширение масштабов эмпирических исследований социальных проблем русского общества того времени (становление и развитие земской статистики, “нравственной статистики” и т.д.).

Вопрос 5: Какие социально-политические условия и теоретические предпосылки, сыграли важнейшую роль в возникновении социологии как науки в России?

Историческое своеобразие вызревания предпосылок социологии в России обусловило и важнейшие особенности ее генезиса. Российская социология представляет собой часть общемировой социологии, но специфическую часть. Российская социологическая мысль XIX - начала XX вв. отличалась от западной, своим историческим и культурным своеобразием. Она была тесно связана с гуманистическими идеалами российской философии, всего социального знания. Это стало основанием появления специфического направления - русской идеи в социологии, яркими представителями которой были Н.Я. Данилевский, К.Н. Леонтьев и ряд других исследователей.

Вопрос 6: Перечислите ярких представителей русской идеи в социологии.

Особенность развития социологии в России заключалась и в том, что на начальном этапе ее становления в основном ей была свойственна односторонняя связь с социологической наукой Запада. В 1897 г. Н.И. Кареев сожалел о том, что русская социологическая литература все еще оставалась почти совершенно неизвестной на Западе. В основном только благодаря личному общению на Западе узнавали о научной жизни в России.

Русские социологи имели возможность ознакомиться с достижениями европейской мысли, так как все основные работы известных западных социологов, несмотря на цензуру, переводились на русский язык и издавались в России с серьезными научными комментариями. На формирование социологической мысли в России большое влияние оказали идеи многих западных ученых: французских просветителей - Ш.Монтескьё, М.Вольтера, Д.Дидро, А.Сен-Симона; ученых-естествоиспытателей - Ч.Дарвина, Т.Шванна, М. Шлейдена; английских экономистов - А.Смита, Д.Рикардо и западных социологов - О.Конта, Г.Спенсера, Э.Дюркгейма, К.Маркса.

Вопрос 7: Идеи каких западных ученых оказали большое влияние на формирование социологической мысли в России?

Западные ученые оказали большое влияние на становление социологии в России. Можно отметить два основных течения, в русле которых в основном и шло развитие социологии в России - это позитивизм (О.Конт) и марксистская социология (К.Маркс). Первое возникает в России в 60-е годы, а второе - только в середине последнего десятилетия XIX в. До начала XX в. они сосуществовали достаточно мирно, и только после Октябрьской революции между ними началась борьба, закончившаяся, по официальным меркам, полной победой марксистской социологии в России. Таким образом, можно отметить, что критическое восприятие идей западных мыслителей - одна из отличительных черт российских мыслителей.

Вопрос 8: В русле каких двух основных западных течений шло развитие социологии в России?

Однако несмотря на то, что на развитие социологии в России повлияли различные течения западной социологии, она все же выдвинула ряд собственных оригинальных самобытных теорий, которые во многом были обусловлены своеобразием развития российского общества. В ряде случаев русские социологи шагнули дальше европейских предшественников, некоторые идеи были высказаны нашими социологами раньше западных мыслителей, то есть часто они предугадывали то, что позднее разрабатывали западные социологи.

Таким образом, к особенностям возникновения и развития социологии в России относятся: тесная связь российской социологической мысли с гуманистическими идеалами российской философии; односторонняя, на начальном этапе ее становления, связь с социологической наукой Запада; критическое восприятие идей западных мыслителей; выдвижение ряда собственных оригинальных самобытных теорий.

Развитие социологии в России происходило в двух основных формах: публицистической и академической (т.е. университетской), причем зарождение российской социологии было начато именно в рамках публицистической формы; становление и развитие академической (университетской) социологии на Западе и в России шло по-разному - на Западе социология становится университетской наукой значительно раньше, чем в России. Социологические общества на Западе начали создаваться гораздо раньше, чем в России; специализированные социологические журналы начали появляться на Западе также намного раньше, чем в России. Отечественная социология была свойственна (и продолжает быть свойственной до настоящего времени) политическая ангажированность, критическое и оппозиционное отношение к существующей власти и попытки оптимального конструирования будущего общества, что не могло не вызывать ответных мер со стороны правительства в виде репрессивных цензурных преград, закрытий и запретов на преподавание, что и привело в конечном счете к делению

развития и институционализации социологии в России на два больших периода, между которыми имел место почти тридцатилетний период ее относительного запрета.

Взаимодействие с аудиторией. Вопросы к обсуждению:

1. Произведите анализ исторических предпосылок выделения социологии в отдельную научную дисциплину.
2. Раскройте содержание социально-политических концепций 18 века. Перечислите социально-экономические и политические условия появления мировой социологической науки.
3. Назовите основные этапы становления и особенности мировой социологии.
- 4 Произведите анализ исторических предпосылок появления социологии в России.
- 5 Раскройте содержание социально-политических концепций 18 века. Какие из них повлияли в большей степени на появление социологии в России?
- 6 Назовите основные этапы становления и особенности российской социологии.
- 7 Расскажите о научных течениях в рамках российской социологии.
- 8 Каких представителей классической социологии Вы знаете?
- 9 Выполните сравнительную характеристику концепций О. Конта и Г. Спенсера.
- 10 Произведите анализ теоретических трудов М. Вебера. Выявите основные черты его научных воззрений.
- 11 Назовите основных представителей современных социологических теорий.

1. Учебная дисциплина -социология
2. Раздел Теоретическая социология
3. Тема лекционного занятия-

Тема 1.2. Объект и предмет социологии как науки. Место социологии в системе научного знания. Основные категории социологической науки. Функции и законы социологии

4. Цель занятия. Дать студентам представление об объекте, предмете социологии, основных категориях социологии
5. Структура лекционного занятия.

№ п/п	Содержание (кратко)	Методы и средства обучения
1	Объект и предмет социологии как науки	Опрос, оценка знаний студентов
2	Место социологии в системе научного знания.	Опрос, оценка знаний студентов
3	Основные категории социологической науки	Опрос, оценка знаний студентов
4	Функции и законы социологии	Опрос, оценка знаний студентов

6. Содержание лекционного занятия и взаимодействие с аудиторией.

Введение.

Формулирование темы занятия. Использование вводного примера, описание ситуации, демонстрация какого-либо процесса и т. д. (в зависимости от вида, замысла лекции и её структуры)

Тема лекционного занятия.

Тема 1.2. Объект и предмет социологии как науки. Место социологии в системе научного знания. Основные категории социологической науки. Функции и законы социологии

Текст лекции.

Объектом социологии, как вытекает из самого ее названия, является общество. Однако общество изучают и другие науки: история, политология, демография, социальная психология и т.д. Специфика социологии проявляется лишь в том случае, если из всего комплекса общественных явлений выделяется такой их слой, который непосредственно связан с миром человеческих отношений и тех структурных элементов, из которых складывается общество как целостная социальная система. Поэтому объектом исследования социологической науки является не только общество в целом, его базисные характеристики в локальном и мировом масштабе, но и отдельные его части, подсистемы и элементы, а также различные процессы, происходящие в обществе. Объект социологии столь же объективен, как объект изучения других наук, поскольку общество, так же как физические или биологические явления и процессы, существует независимо от воли и сознания людей.

Своеобразие объекта социологии проявляется в том, что в отличие от процессов и явлений физического мира, которые бывают абсолютно объективными, процессы, происходящие в обществе, так или иначе связаны с сознанием людей и носят объектно-субъектный характер, так как в них объект и субъект действия связаны неразрывными узами. Более того, если общество в целом не зависит от воли и сознания одного человека, то человек в своем сознании, в своем развитии, в своих действиях зависит от общества. Именно этими отличительными чертами и определяется специфика объекта социологии.

В отличие от объекта исследования, находящегося вне сознания человека, его изучающего, предмет исследования находится в голове человека, который исследует какой-либо объект окружающей действительности. Он возникает в качестве предмета исследования не вне человеческого сознания, а только в нем, когда исследователь пытается выделить из объекта исследования какие-то существенные, важные для него в данный момент и в данном отношении стороны, части или особенности.

Еще О. Конт отмечал, что общество создается на основе взаимодействий индивидов, формирующих определенные типы социальных отношений (экономические, политические, нравственные), способствующих развитию науки и образования и т.д. На основе взаимодействий создаются социальные структуры различного уровня (от семьи до общества) с различными целями (от занятий спортом до образования политических партий), объединяющие различное число людей (от двух человек до всего мирового сообщества).

Основой формирования взаимодействий служат наиболее значимые интересы субъектов этих взаимодействий. По своему характеру интересы могут быть объективными, например разделение труда или объединение людей по национальному признаку, и субъективными, например система социальных ценностей, идеалов и др. Результатом взаимодействий людей является созданная ими социальная реальность, представленная духовной культурой общества, групп, отдельных людей.

По мнению американского социолога Н. Смелзера о том, что социология – это один из способов изучения людей, так как она стремится выяснить, что происходит с людьми, когда они взаимодействуют друг с другом. Поскольку основой социальных взаимодействий служат интересы и потребности личности, личность является активным субъектом любых социальных отношений, структур и организаций. В социальном типе личности заключены, с одной стороны, индивидуальная уникальность, проявляющаяся в характере поведения личности при взаимодействиях с другими людьми, а с другой, – наиболее распространенные социальные черты общества. Наблюдая личность в системе социальных взаимодействий, можно судить об обществе в целом. Из этого следует, что личность является единицей наблюдения в социологии.

Таким образом, **предметом социологии** являются социальные взаимодействия личностей и социальных групп, социальная жизнь людей, так как общество изучается именно через человека и его социальное поведение, оценки, мнения, интересы и т.д.

Поскольку социология имеет дело с многообразием социальных явлений и проблем, стремление ученых упорядочить их приводят к тому, что разные научные школы имеют различные взгляды на предмет социологии. В мировой социологической науке преобладает точка зрения, что социология относится к разряду мультипарадигматических наук, т.е. для нее характерно наличие не одной, а нескольких предметных парадигм. К числу явлений, которые разные социологи считают ключевыми в определении предмета социологии, относятся «социальные отношения», «социальные институты», «социальные организации», «системы социального действия», «социальные группы», «групповые взаимодействия», «социальное взаимодействие», «социальные структуры общества», «социальное поведение» и др. И хотя в понимании предмета социологии нет единообразия, очевидно, что на первое место в этом перечне предметных областей выдвигается проблема взаимодействия индивидов.

Взаимодействие с аудиторией. Вопросы к обсуждению:

1. Раскройте объект и предмет социологии. Покажите ее соотношение с другими науками. Какова структура социологической науки?
2. Какие основные категории социологии Вам известны?
3. Перечислите известные Вам социологические теории среднего уровня.
4. Расскажите о функциях и законах социологии.

1. Учебная дисциплина -социология
2. Раздел 1. Теоретическая социология
3. Тема лекционного занятия-

Тема 1.3. Общество как система. Социальная стратификация и социальная мобильность. Социальная структура и ее элементы. Социальные институты современного общества. Социальные общности и социальные группы. Социальная стратификация, социальная мобильность.

4. Цель занятия. Дать представление об обществе как целостной социокультурной системе, раскрыть социальную структуру общества, ее признаки и типологию. Раскрыть предпосылки социального неравенства, сущность социальной стратификации и социальной мобильности.

5. Структура лекционного занятия.

№ п/п	Содержание (кратко)	Методы и средства обучения
1	Общество как система	Опрос, оценка знаний студентов
2	Социальная стратификация и социальная мобильность	Опрос, оценка знаний студентов
3	Социальная структура и ее элементы	Опрос, оценка знаний студентов
4	Социальные институты современного общества	Опрос, оценка знаний студентов
5	Социальные общности и социальные группы	Опрос, оценка знаний студентов
6	Социальная стратификация, социальная мобильность.	Опрос, оценка знаний студентов

6. Содержание лекционного занятия и взаимодействие с аудиторией.

Введение.

Формулирование темы занятия. Использование вводного примера, описание ситуации, демонстрация какого-либо процесса и т. д. (в зависимости от вида, замысла лекции и её структуры)

Тема лекционного занятия.

Тема 1.3. Общество как система. Социальная стратификация и социальная мобильность. Социальная структура и ее элементы. Социальные институты современного общества. Социальные общности и социальные группы. Социальная стратификация, социальная мобильность.

Текст лекции.

Механизм существования и развития социальной структуры обусловлен системой человеческой деятельности. Чтобы существовать, люди вступают в определенные общественные отношения, объединяются в группы, распределяют функции. Таким образом, социальная структура – это совокупность взаимосвязанных и взаимодействующих социальных институтов, социальных групп и отношений между ними.

Социальная структура – это совокупность социальных групп, классов и слоев. Социальная структура – это совокупность социальных институтов и организаций. Социальная структура – это совокупность функционально взаимосвязанных социальных статусов и ролей. Социальная структура – это внутреннее устройство общества.

Социальная структура предполагает:

- 1) устойчивые связи между любыми элементами общества, устойчивые взаимозависимости;
- 2) регулярность, устойчивость, повторяемость этих взаимодействий;
- 3) наличие уровней, “этажей”, согласно значимости элементов, входящих в структуру;
- 4) регулирующий, иницирующий, динамичный контроль за поведением элементов.

Вопрос 1: Как вы понимаете термин «структура»? Как он переводится на русский язык?

Мера развитости социальной структуры – это степень ее разнообразия, то есть разнообразие видов и форм деятельности, способов связей между людьми, социальными группами и институтами.

Причина возникновения социальной структуры? Социальная структура возникает по поводу общественного разделения труда. Социальная стратификация возникает по поводу общественного распределения результатов труда (социальных благ). Социальная структура изменяется вследствие изменения социальных отношений, так как социальная структура обусловлена способом производства.

Основные тенденции, наблюдающиеся в изменении социальной структуры общества:

- 1) социальная поляризация, то есть расслоение на богатых и бедных, углубление социальной и имущественной дифференциации;
- 2) размывание интеллигенции, которое проявляется либо в массовом уходе индивидов из сферы умственного труда, либо в смене ими места жительства (так называемая «утечка мозгов»);
- 3) стирание границ между специалистами с высшим образованием и высококвалифицированными рабочими.

Задание 1:

В качестве задания на самостоятельную работу приведите примеры статистических или рейтинговых показателей, подтверждающих расслоение российского общества на богатых и бедных.

Выделяют два уровня социальной структуры – это макроструктура и микроструктура. Макроструктура – это связи и отношения между элементами и подсистемами общества, экономики, политики, культуры, рассматриваемые на самом общем уровне. Макроструктура показывает характерный для определенного общества состав классов, слоев, этнических групп

и социальных категорий, а также совокупность устойчивых отношений между ними и особенности их внутренней структурной организации.

Микроструктура – это структура, элементами которой являются индивиды и их поведение: межличностные связи, структура ролей и др. Микроструктура показывает устойчивые связи в малых группах (первичный трудовой коллектив, студенческая группа, школьный класс и т.д. Изучение микроструктуры очень важно, так как она оказывает существенное влияние на многие процессы общественной жизни (социализацию, формирование общественного мнения и др.).

Выделяют четыре типа социальной структуры: социально-демографическая, социально-классовая, социально-профессиональная, социально-территориальная.

СОЦИАЛЬНО-ДЕМОГРАФИЧЕСКАЯ СТРУКТУРА – это результат наложения демографических структур (половой, возрастной, семейной) на социальную. Например, в эту структуру входят группы молодежи (рабочие, служащие, колхозники и т.д.), группы предпенсионного возраста, группы пенсионного возраста, группы среднего возраста и т.д. Понятно, что эти группы представлены мужчинами и женщинами.

Вопрос 2: Различия по полу и возрасту носят только биологический характер или еще и социальный? Приведите примеры.

Социально-демографическая структура – это группы со своими специфическими потребностями и интересами, и перспективами развития. Понятно, что потребности и перспективы развития у группы молодежи и группы предпенсионного возраста различны.

СОЦИАЛЬНО-КЛАССОВАЯ СТРУКТУРА – это срез структуры классового общества, который отражает социальное неравенство между общественными классами, между работниками физического и умственного труда, между городом и деревней, между социальными слоями внутри классов. В основе деления общества на классы лежит разделение труда.

Два вида разделения труда, которые предшествовали образованию классов:

- исполнительский труд (преимущественно, физический); - организаторский труд.

Категория «класс» имеет два значения:

- Экономическое значение: Класс – это большие группы людей, которые различаются по их месту в системе общественного производства, по их отношению к средствам производства, по их роли в общественной организации труда, по способам получения доли общественного богатства.

- Социальное значение: Класс – это группы людей, имеющие различия в образе жизни, культуре, интересах, идеологии, социальной психологии и т.д.

СОЦИАЛЬНО-ПРОФЕССИОНАЛЬНАЯ СТРУКТУРА – это социальная форма профессионального разделения труда, рассматриваемого со стороны его материально-вещественного содержания.

Что такое профессия? Профессия – это род трудовой деятельности или занятий человека, требующие определенной подготовки. Профессия – это источник существования. Структурные характеристики профессии:

- характеристика работника (специфические навыки человека);
- характеристика рабочего места (набор трудовых функций);
- характеристика процесса труда (специфика протекания трудовой деятельности и последовательность трудовых операций).

Существует прямая связь профессий с социально-экономическими различиями в обществе. Даже один и тот же характер профессий может иметь различное вознаграждение труда работников.

Задание 2:

В качестве задания на самостоятельную работу проанализируйте популярность профессий современного российского общества и аргументируйте причины их популярности.

В контексте социально-профессиональной структуры существуют два термина: профессиональное разделение людей и профессиональное разделение труда. Профессиональное разделение людей – это общественная форма выражения профессий, профессиональное разделение труда – это материальная форма выражения профессий.

С исторической точки зрения профессиональное разделение людей – это следствие разделения умственного и физического труда.

Чем между собой отличаются профессии? Содержанием труда (экономические, юридические, промышленные, транспортные, сельскохозяйственные, медицинские, социальные, культурные и т.д.), направленностью труда (научные, общественные); значимостью труда (престижные, непрестижные) и т.д.

Вопрос 3: Какие профессии с точки зрения содержания труда относятся к социальным?

СОЦИАЛЬНО-ТЕРРИТОРИАЛЬНАЯ СТРУКТУРА – это структура, единицами которой выступают территориальные общности разного типа (городские, сельские, население агломераций). Агломерация (от лат. присоединять) – это совокупность взаимодействующих городских и сельских поселений, возникшая на базе единого территориально-производственного комплекса и обладающая общностью градообразующей основы и образа жизни.

Два вида агломераций: 1) моноцентрические – образуются вокруг одного крупного города (например, московская агломерация); 2) полицентрические – образуются вокруг нескольких городов. Особенность агломерации – это концентрация промышленных, общественных, культурных и других учреждений, объединенных в единое целое интенсивными связями.

Особенности территориальных общностей: обладают разным историческим прошлым, существуют в различных природных условиях. Поэтому они различаются:

- показателями функционирования производств и предприятий;
- отраслями народного хозяйства;
- условиями труда;
- развитием социально-культурной и бытовой инфраструктурами;
- обеспеченностью населения жильем, больницами, клубами, театрами и т.д.;
- социальным составом населения;
- уровнем образования и культуры населения.

Закономерность социально-территориальной структуры: более развитый тип поселения (региона) предъявляет большие требования к социальному развитию индивида.

Задание 3:

В качестве задания на самостоятельную работу систематизируйте статистические данные и данные вторичных социологических исследований по показателю развития социально-культурной и бытовой инфраструктуры города (по выбору студента).

Взаимодействие с аудиторией. Вопросы к обсуждению:

1. Дайте определение социальной структуры общества.
2. Расскажите о теориях социальной стратификации и социальной мобильности.
3. Опишите социальную общность и социальную группу.
4. Назовите признаки социального института.

1. Учебная дисциплина -социология
2. Раздел 1. Теоретическая социология.
2. Тема лекционного занятия-

Тема 1.4. Социологическое понимание личности Ролевая теория личности. Социализация личности. Социальная установка: понятие, структура, функции. Социальная идентичность личности

3. Цель занятия. Дать представление о структуре личности, раскрыть содержание понятия социального статуса. Раскрыть содержание ролевых теорий личности. Дать понятие социализации, девиации, социального контроля
4. Структура лекционного занятия.

№ п/п	Содержание (кратко)	Методы и средства обучения
1	Социологическое понимание личности	Опрос, оценка знаний студентов
2	Ролевая теория личности	Опрос, оценка знаний студентов
3	Социализация личности	Опрос, оценка знаний студентов
4	Социальная установка: понятие, структура, функции	Опрос, оценка знаний студентов
5	Социальная идентичность личности	Опрос, оценка знаний студентов

6. Содержание лекционного занятия и взаимодействие с аудиторией.

Введение.

Формулирование темы занятия. Использование вводного примера, описание ситуации, демонстрация какого-либо процесса и т. д. (в зависимости от вида, замысла лекции и её структуры)

Тема лекционного занятия.

Тема 1.4. Социологическое понимание личности Ролевая теория личности. Социализация личности. Социальная установка: понятие, структура, функции. Социальная идентичность личности

Текст лекции.

Личность изучается в целом комплексе социальных и гуманитарных наук – это понятие сложное и междисциплинарное. Каждая из социальных и гуманитарных дисциплин выделяет собственное предметное поле изучения личности. В качестве предмета социологического изучения личности можно выделить следующие составляющие:

1. Личность как объект социального воздействия: становление личности, социализация личности, ролевые ожидания.
2. Личность как субъект социального действия, социальных отношений: социальные установки личности, социальная идентичность личности.

Различные социологические теории подчеркивают различные аспекты соотношения личности и общества, а также личности и различных социальных общностей. В качестве основных концептов соотношения личности и общества можно выделить следующие:

Личность как субъект социального действия. (Понимающая социология, М.Вебер)

Основой **социального действия** М. Вебер считает рациональность и выделяет два типа рационального действия – ценностно-рациональный и целерациональный. Ценностнорациональный тип социального действия основывается на утверждении личностью определенных ценностей (моральных, религиозных). Целерациональный тип социального действия представляет собой достижение цели посредством использования рационально осмысленных средств достижения. Кроме рациональных типов социального действия М.Вебер выделяет два нерациональных - аффективный тип, основанный на эмоциях и традиционный, основанный на подражании. Личность с точки зрения понимающей социологии определяется как идеальный тип социального действия. Так, в отношении политической власти М.Вебер выделяет типы политического лидерства, соответствующие типам социального действия: официально-легальный (целерациональный тип), традиционный и харизматический (аффективный тип).

Личность как носитель смыслов жизненного мира (Феноменологическая социология, А.Шюц)

С точки зрения феноменологии, личность – это прежде всего носитель смыслов собственного жизненного мира. **Жизненный мир** личности можно определить как сферу сосуществования с другими людьми в общих культурных и символических смыслах. Жизненный мир можно структурировать по уровням и степени проявления объективного и субъективного начал – субъективный, интерсубъективный и объективный уровни. Интерсубъективный уровень представляет собой переход от личного, субъективного уровня к объективному, социокультурному и находит свое выражение в коммуникации. Интерсубъективный мир – это привычный социальный мир, который создается в результате взаимодействия между людьми, принадлежащими к одной социальной группе – «домашней группе».

Личность как субъект социального конфликта (марксизм)

Понимание личности в марксизме имеет для российского общества особенное значение, поскольку довольно значительный период российской истории связан с попыткой практического применения марксизма и целым рядом соответствующих социальных практик. Принципиальной теоретической характеристикой понимания личности в марксизме является детерминированность личности общественными и, в первую очередь, производственными отношениями. Личность в таком теоретическом контексте становится прежде всего носителем качеств, которые формирует в ней принадлежность к определенному классу – социальной общности, определяемой отношением к средствам производства. Таким образом, можно говорить о личности крестьянина, феодала, капиталиста, пролетария. Поскольку в марксизме отношения между классами понимаются как **социальный конфликт**, личность как представитель класса является субъектом классовой борьбы.

Личность как субъект социального взаимодействия. (Символический интеракционизм Дж.Г.Мид)

Если Веберовская понимающая социология рассматривает способ связи личности и общества как социальное действие, то теория символического интеракционизма продвигается вглубь действующего субъекта. В символическом интеракционизме личность (самость) понимается как сложная структура, состоящая из двух взаимодействующих подсистем – внутренней психической сущности и интернализованных социальных норм. Первая подсистема обладает определенной устойчивостью, вторая способна меняться в зависимости от внешних воздействий. Таким образом, взаимодействие происходит на двух уровнях – внутреннем и внешнем. Для обозначения внешнего взаимодействия Дж. Г. Мид вводит понятие **обобщенного другого** – второй стороны взаимодействия, которая представлена системой транслируемых символов, через которые передаются нормы, и прежде всего определенным языком. Именно благодаря принятию индивидами установки или установок

обобщенного другого становится возможным существование универсума дискурса как той системы общепринятых или социальных смыслов, которую в качестве своего контекста предполагает мышление. Присвоенную систему социальных символов можно назвать **социальной идентичностью** личности. Так, например, посредством взаимодействия с обобщенным другим как данным с рождения этносом, усвоением определенного языка с заложенными именно в нем смыслами, формируется этническая идентичность. Можно сказать, что индивид становится личностью по мере приобретения способности быть участником ряда окружающих его дискурсов – национального, политического, религиозного и т.д.

В символическом интеракционизме большое внимание уделяется формированию личности. Дж. Герберт Мид выделяет две основные ступени развития личности в процессе взаимодействия с обобщенным другим – игру и соревнование. Если на стадии игры ребенок имеет дело с воплощенными отдельными символами – игрушками и усваивает отдельные нормы (например, кукла для девочки символизирует понимание красоты), то в стадии соревнования происходит организация отдельных норм в единую систему. Именно в соревновании индивид становится взаимодействующим субъектом, личностью, не просто усваивающей, но и собственным, уникальным способом реагирующей на другого.

Таким образом, символический интеракционизм придает значение не только внешним, но и внутренним процессам взаимодействия и предлагает зеркальную Я-концепцию. Ч. Кули выделяет три основных элемента Я-концепции: образ нашего облика в представлении другого человека, образ его суждения о нашем облике и какое-то самоощущение, например гордость или унижение.

Ролевая теория личности

Важное место в социологическом объяснении личности занимает ролевая теория личности. Основные положения этой теории были сформулированы американскими социологами Дж. Мидом и Р. Минтоном, разрабатывались Р. Мертоном и Т. Парсонсом.

С точки зрения ролевой теории личности социальное поведение описывается следующими основными понятиями: «**социальный статус**» и «**социальная роль**». Социальный статус и социальная роль соотносятся как статическая и динамическая социальные характеристики личности. Статус – положение в социальной структуре, роль – поведение. Статус объективен по отношению к личности, роль имеет признаки субъективности, статус занимают, роль выполняют, играют. В норме статус и роль совпадают, так, например, женщина, родившая ребенка, получает статус матери и выполняет роль матери. **Девиантное поведение** связано с расхождением статуса и роли – так, например, женщина может иметь статус матери, но не заботиться о своем ребенке, оставив попечение о нем бабушкам. Может быть и обратная ситуация, в данном примере связанная с положительным девиантным поведением – женщина, не имея статуса матери, например, вторая жена отца ребенка фактически выполняет роль матери. Таким образом, ролевое поведение оценивается именно как соответствующее или не соответствующее определенному социальному статусу. Социальную роль можно рассматривать в двух аспектах: ролевого ожидания (экспектация) и ролевое исполнение (игра).

Поскольку социальная роль имеет субъективную составляющую, постольку она более сложна по своей структуре и именно выполнением социальных ролей можно охарактеризовать личность с социологической точки зрения. Структура социальной роли предложена американским социологом **Т. Парсонсом**:

- 1) эмоциональность - одни роли требуют эмоциональной сдержанности, другие - раскованности;
- 2) способ получения - одни предписываются, другие достигаются;
- 3) масштаб - одни роли предполагают узкий спектр взаимодействия, другие – широкий;

4) мотивация – каждая роль предполагает определенное внешнее и внутреннее стимулирование, соответствующее потребностям, удовлетворяемым в процессе исполнения роли;

5) степень формализации – выполнение одних ролей нормативно прописано (например, должностными инструкциями), других – более свободно.

Российский социолог П.И.Смирнов выделяет в структуре социальной роли следующие компоненты: ценности, мастерство, полномочия. Ценности представляют собой наиболее значимый и устойчивый компонент социальной роли: роль существует пока существует ценность. Мастерство - самый неустойчивый и быстро изменяющийся компонент социальной роли.

Знания умения и навыки могут быть различны у исполнителей одной социальной роли и совпадать у исполнителей разных ролей. Полномочия представляют собой определенный набор прав и обязанностей, который связан с социальным контролем, с возможностью применения позитивных и негативных социальных санкций. Полномочия социальной роли свидетельствуют о возможности принимать решения. При недостатке какого-то из компонентов социальной роли возникают искажения в исполнении социальной роли. При неусвоении ценностей социальной роли проявляются типы: «делец», «наемник», «временщик», то есть типы, в которых представлено только внешнее исполнение роли. При недостаточном овладении мастерством исполнители ролей превращаются в плагиаторов, эксплуататоров, шарлатанов. Если исполнитель социальной роли превышает свои полномочия, то он превращается в узурпатора, если недостаточно полномочий, то исполнение социальной роли трансформируется в человекоугодие, низкопоклонство.

Поскольку одна личность как носитель социальных набора ролей может сталкиваться с различными и, вероятно, противоположными ожиданиями относительно своего поведения, постольку может формироваться **ролевой конфликт**. Классическим примером ролевого конфликта является совмещение социальных ролей матери и профессионала. Роль матери очень масштабна и требует постоянного приоритетного внимания к ребенку, при этом роль профессионала может требовать обязательного присутствия на рабочем месте. Для помощи в таком типичном ролевом конфликте общество создает особые механизмы – различные права и льготы для работающих матерей.

С точки зрения ролевой теории личности всю деятельность в обществе, осуществление функций всех социальных институтов можно представить как результат исполнения всех социальных ролей всеми личностями данного общества.

Взаимодействие с аудиторией. Вопросы к обсуждению:

1. Что такое социальный статус? Какие их разновидности вам известны? Что такое социальная роль? Кто ввел понятие «ролевой набор»?
2. Раскройте содержание понятий «человек», «индивид», «личность». Как соотносится природное и социальное в становлении и развитии личности. Какие социологические концепции личности вам известны? Раскройте содержание теорий личности (ролевой, поведенческой, диспозиционной, психоаналитической).
3. Что представляют собой потребности, интересы и ценностные ориентации личности? Охарактеризуйте различные подходы к описанию структуры личности.
4. В чем заключается сущность социализации? Раскройте содержание понятий «социальная норма», «социальный контроль»? Что представляют собой социальные санкции, какова их сущность, классификация. Чем «девиант» отличается от «делинквента»? Знаете ли вы какие-либо формы девиантного поведения? Что такое «аномия»?

1. Учебная дисциплина -социология
2. Раздел 2. Эмпирическая социология

3. Тема лекционного занятия-

Тема 2.1. Виды и функции социологического исследования. Программа социологического исследования. Выборка в социологическом исследовании. Измерение в социологическом исследовании. Шкалы и индексы

4. Цель занятия. Научить студентов применять в профессиональной деятельности базовые и профессионально-профилированные знания и навыки по основам социологической теории и методам социологического исследования. Раскрыть сущность, значение, структурные особенности построения исследовательской программы и закрепить практический навык в ее разработке и составлении рабочего плана исследования. Изучить методы сбора информации в социологии. Дать представление о генеральной и выборочной совокупности, измерении.

5. Структура лекционного занятия.

№ п/п	Содержание (кратко)	Методы и средства обучения
1	Виды и функции социологического исследования	Опрос, оценка знаний студентов
2	Программа социологического исследования.	Опрос, оценка знаний студентов
3	Выборка в социологическом исследовании	Опрос, оценка знаний студентов
4	Измерение в социологическом исследовании	Опрос, оценка знаний студентов
5	Шкалы и индексы	Опрос, оценка знаний студентов

6. Содержание лекционного занятия и взаимодействие с аудиторией.

Введение.

Формулирование темы занятия. Использование вводного примера, описание ситуации, демонстрация какого-либо процесса и т. д. (в зависимости от вида, замысла лекции и её структуры)

Тема 2.1. Виды и функции социологического исследования. Программа социологического исследования. Выборка в социологическом исследовании. Измерение в социологическом исследовании. Шкалы и индексы

Текст лекции

Виды и функции социологического исследования

Социологическое исследование.

В самом общем виде **социологическое исследование** можно определить как систему логически последовательных методологических, методических и организационно-технических процедур, связанных единой целью: получить достоверные данные об изучаемом социальном явлении или процессе.

Социологическое исследование включает в себя четыре организационно автономных и вместе с тем содержательно взаимосвязанных этапа:

- методологическую и методическую подготовку исследования;
- сбор первичной социологической информации;
- компьютерную обработку собранной информации;
- математический и содержательный анализ обработанной информации, подготовку отчета, формулирование выводов и рекомендаций.

Виды социологического исследования.

Конкретный вид социологического исследования обусловлен характером поставленной в нем цели, выдвинутых задач.

1. В зависимости от *глубины анализа предмета, сложности решаемых задач* различают три основных вида социологического исследования: **разведывательное, описательное и аналитическое.**

Разведывательное исследование - наиболее простой вид конкретно-социологического анализа. Оно решает весьма ограниченные по своему содержанию задачи, охватывает, как правило, небольшие обследуемые совокупности и основывается на упрощенной программе и сжатом по объему методическом инструментарии.

Этот вид исследования может использоваться либо как предварительный этап глубоких и масштабных исследований, либо для сбора «прикидочных» сведений об объекте изучения. Такая потребность возникает особенно часто тогда, когда предмет социологического исследования относится к разряду мало или вообще не изученных. В частности, разведывательное исследование успешно применяется для получения дополнительной информации о предмете и объекте, для уточнения и корректировки гипотез и задач, методического инструментария и границ обследуемой совокупности в углубленном, широкомасштабном описательном или аналитическом исследованиях, а также для выявления трудностей, которые могут встретиться в ходе их проведения.

Выполняя перечисленные вспомогательные задачи, **разведывательное исследование** служит поставщиком оперативной социологической информации. В этом случае можно говорить о такой его разновидности, как экспресс-опрос, цель которого состоит в выявлении отношения людей к актуальным событиям и фактам (зондаж общественного мнения), а также эффективности различных мероприятий. Например, с помощью экспресс-опросов определяется удовлетворенность аудитории качеством прослушанной лекции, содержанием и формой занятия. Нередко к ним прибегают для оценки хода и результатов общественно-политических кампаний, в частности, избирательных.

Обычно **в разведывательном исследовании** используется один из наиболее доступных методов сбора первичной социологической информации (к примеру, интервью или анкетный опрос), позволяющий провести его в короткие сроки. Вместе с тем, если речь идет об уточнении предмета или объекта широкомасштабного исследования, уместно прибегнуть к целенаправленному анализу литературы, а также к опросу специалистов (экспертов), компетентных в изучаемой области, либо хорошо знающих особенности объекта. С этой же целью может быть проведено интенсивное групповое интервью методом «фокус-групп».

Описательное исследование - более сложный вид социологического анализа. По своим целям и задачам оно предполагает получение эмпирических сведений, дающих относительно целостное представление об изучаемом явлении, его структурных элементах. Такое исследование проводится по полной, достаточно подробно разработанной программе, с использованием методически апробированного инструментария. Его надежная методологическая оснащенность делает возможным группировку и классификацию элементов исследуемого объекта по тем параметрам, которые выделены в качестве существенных в связи с изучаемой проблемой.

Описательное исследование обычно применяется тогда, когда объектом анализа служит относительно большая общность людей, отличающаяся разнообразными характеристиками. Это может быть коллектив крупного предприятия, в котором трудятся люди разных профессий и возрастных групп, имеющие различные стаж работы, уровень образования, семейное положение и т. д., население города, района, области, региона, страны. В таких ситуациях выделение в структуре объекта относительно однородных групп позволяет осуществить поочередную оценку, сопоставление и сравнение интересующих характеристик, выявить наличие или отсутствие связей между ними.

Аналитическое исследование - самый сложный вид социологического анализа, ставящего своей целью не только описание структурных элементов изучаемого явления, но и выяснение причин, которые лежат в его основе и обуславливают распространенность, устойчивость или изменчивость и другие свойственные ему черты. В силу такого предназначения аналитическое исследование имеет особенно большую практическую ценность.

Если в ходе описательного исследования устанавливается, есть ли связь между теми или иными параметрами изучаемого социального явления, то в ходе *аналитического* выясняется, носит ли обнаруженная связь причинный характер. В первом случае может интересовать, например, наличие связи между удовлетворенностью работников содержанием выполняемого труда и его производительностью, а во втором - является ли удовлетворенность содержанием труда единственной, непосредственной или косвенной причиной, определяющей уровень его производительности.

Поскольку реальность нашей жизни такова, что выделить и изучать в «чистом виде» какой-либо один влияющий на нее фактор практически невозможно, почти в каждом *аналитическом исследовании* рассматривается совокупность факторов, из которой впоследствии вычлняются основные и неосновные, временные и устойчивые, явные и скрытые (латентные), управляемые и неуправляемые факторы.

Подготовка *аналитического исследования*, в том числе тщательная разработка программы и инструментария, занимает много времени. Необходимые предварительные сведения об отдельных сторонах изучаемого объекта и предмета, которые позволяют выбрать оптимальные пути их дальнейшего углубленного анализа, нередко собирают при помощи разведывательного или описательного исследования.

По методам сбора социологической информации *аналитическое исследование* носит комплексный характер. В нем, дополняя друг друга, могут применяться различные формы опроса, анализа документов, наблюдения. Тем самым аналитическое исследование существенно отличается не только содержанием подготовительного этапа и этапа сбора первичной информации, но и подходами к обобщению и объяснению результатов.

Самостоятельной разновидностью аналитического исследования является *социальный эксперимент*. Его проведение предполагает создание экспериментальной ситуации путем изменения (в той или иной степени) обычных условий функционирования интересующего исследователя объекта. В ходе эксперимента особое внимание уделяется изучению «поведения» тех включенных в экспериментальную ситуацию факторов, которые придают данному объекту новые свойства.

Осуществление социального эксперимента требует специальных знаний и методических навыков. Решение о проведении эксперимента должно быть взвешенным и обоснованным.

Взаимодействие с аудиторией. Вопросы к обсуждению:

1. Составьте примерную программу социологического исследования.
2. Назовите функции программы социологического исследования.
3. Перечислите требования, учитываемые при составлении программы.
4. Опишите основные методы сбора эмпирической информации в социологии.
5. Определите связь между источником информации и методом сбора данных.
6. Дайте характеристику основным источникам сбора информации в социологии.
7. Дайте определения генеральной и выборочной совокупности
8. Охарактеризуйте репрезентативность в социологическом исследовании

1. Учебная дисциплина -социология

2. Раздел 2. Эмпирическая социология

3. Тема лекционного занятия-

Тема 2.2. Количественные методы социологического исследования. Организационные методы социологического исследования. Эмпирические методы социологического исследования. Статистические методы анализа социологической информации. Методы интерпретации социологических данных

4. Цель занятия. Научить студентов применять в профессиональной деятельности базовые и профессионально-профилированные знания и навыки по основам социологической теории и

методам социологического исследования. Изучить количественные методы сбора информации в социологии

5. Структура лекционного занятия.

№ п/п	Содержание (кратко)	Методы и средства обучения
1	Количественные методы социологического исследования	Опрос, оценка знаний студентов
2	Организационные методы социологического исследования.	Опрос, оценка знаний студентов
3	Эмпирические методы социологического исследования	Опрос, оценка знаний студентов
4	Статистические методы анализа социологической информации	Опрос, оценка знаний студентов
5	Методы интерпретации социологических данных	Опрос, оценка знаний студентов

6. Содержание лекционного занятия и взаимодействие с аудиторией.

Введение.

Формулирование темы занятия. Использование вводного примера, описание ситуации, демонстрация какого-либо процесса и т. д. (в зависимости от вида, замысла лекции и её структуры)

Тема 2.2. Количественные методы социологического исследования. Организационные методы социологического исследования. Эмпирические методы социологического исследования. Статистические методы анализа социологической информации. Методы интерпретации социологических данных

Текст лекции

Количественные методы могут быть охарактеризованы как "формализованные" и "массовые". Под формализацией в данном случае понимается направленность методики на фиксацию строго определенного набора анализируемых признаков объекта и количественное их измерение. Характерная особенность формализованных методических инструментов состоит в том, что в них исследуемые переменные заданы исследователем заранее.

Количественными они в исследовании называются по причине нацеленности преимущественно на получение количественной информации о большом количестве объектов исследования (потребителей, избирателей, мигрантов и т.п.). Главной задачей исследований с использованием количественных методов является получение численной оценки состояния объекта изучения или реакции респондентов на некое событие. Такие методы применяются, когда необходимы точные, статистически надежные численные данные.

Основным преимуществом количественных методов исследования является четкая структура изложения, можно опросить определенное количество людей (выборка) от населения России (генеральная совокупность) и получится, что на руках у исследователя мнение всей страны по этому вопросу (репрезентативность выборки). Т.е. чтобы узнать мнение всех россиян, не обязательно опрашивать каждого, надо опросить определенный процент каждой из групп населения. Но получатся цифры, развернутого представления о предмете не будет.

Количественные исследования нацелены на получение цифровой информации о большом числе объектов исследования: покупателей, потребителей, предприятий. Главной задачей количественных исследований, в отличие от качественных исследований, является получение численной оценки изучаемой темы. Такие исследования применяются, когда необходимы точные, статистически надежные количественные данные.

В основе количественных методов исследования всегда лежат строгие статистические модели, используются большие выборки. Это позволяет не просто получить мнения и предположения, а выяснить точные количественные значения изучаемых показателей. То есть результаты количественных исследований статистически достоверны, их можно экстраполировать на всю изучаемую генеральную совокупность. Исследования с использованием количественных методов исследований – это основной инструмент получения необходимой информации для планирования и принятия решений в случае, когда необходимые гипотезы уже сформулированы при помощи качественных методов. Там, где нужно проверить уже сформулированную гипотезу или оценить различные варианты практических действий, количественные методы могут предоставить соответствующий инструмент. Главные характеристики количественных методов – «формализм» и «массовость». Исследуемые переменные заданы разработчиком заранее и отступление от них в процессе сбора уже невозможно, а массовый сбор однотипных данных предшествует их количественной, цифровой обработке.

Основные характеристики количественной стратегии социологического исследования приведены в таблице 1.

Таблица 1. Основные характеристики количественной стратегии социологического исследования

Основные критерии	Характеристика
Цель применения	Макросоциологическое исследование Дать объяснение причин изучаемого явления
Исследовательские задачи	Измерить параметры явления; Установить взаимосвязи между отдельными параметрами;
Позиция исследователя	«сторонний» наблюдатель
В центре внимания исследователей	Социальные структуры и институты; Объективные факторы; Общие социальные процессы
Исследовательские гипотезы формулируются	До начала сбора данных
Исследовательские инструменты	Разрабатываются до полевого этапа; Формализованы, во многом одинаковы для всех исследователей
Единицы анализа	Факты, события, высказывания, акты поведения
Логика анализа	Дедуктивная: от абстракции к фактам путем операционализации понятий
Основные способы анализа	Классификация путем отождествления случаев; Статистическими способами; Систематизация
Данные исследования представляются в виде:	Статистических распределений, шкальных показателей, индексов и т.п
Валидность (надежность) достигается достоверным	Повторением установленных связей

К достоинствам измерительных количественных методов относится достаточно объективный характер процедуры исследования и возможность перепроверки полученных результатов благодаря выполнению требований репрезентативности, надежности и валидности. С помощью количественных методов возможно изучение большое количество испытуемых и обобщение полученных данных достаточно быстро и легко. Выявление устойчивых и объективных характеристик объекта исследования позволяет сравнить полученные индивидуальные результаты исследований с обобщенными данными

исследований больших выборок. Кроме того, именно результаты применения количественных методов дают возможность построения математической модели исследуемого объекта.

Однако ряд недостатков, присущих количественным методам, способны достаточно сильно исказить информацию, получаемую в результате проведенного исследования. Количественные методы подвергаются критике, прежде всего, с позиций методологии, поскольку их способность должным образом объяснить и понять глубинный смысл происходящих явлений и процессов оказывается явно недостаточной.

Взаимодействие с аудиторией. Вопросы к обсуждению:

1. Перечислите основные количественные методы сбора эмпирической информации в социологии.
2. Определите связь между источником информации и методом сбора данных.
3. Дайте характеристику основным источникам сбора информации в социологии.
4. Назовите этапы социологического исследования, на которых наиболее обосновано применение количественных методов
5. В каком виде предоставляются количественные данные по итогам исследования заказчику?

1. Учебная дисциплина -социология
2. Раздел 2. Эмпирическая социология
3. Тема лекционного занятия-

Тема 2.3. Качественные методы социологического исследования. Тактики качественного исследования. Методы качественного исследования. Принципы и организация проведения качественных исследований. Анализ данных в качественных исследованиях

4. Цель занятия. Научить студентов применять в профессиональной деятельности базовые и профессионально-профилированные знания и навыки по основам социологической теории и методам социологического исследования. Изучить качественные методы сбора информации в социологии
5. Структура лекционного занятия.

№ п/п	Содержание (кратко)	Методы и средства обучения
1	Качественные методы социологического исследования	Опрос, оценка знаний студентов
2	Тактики качественного исследования	Опрос, оценка знаний студентов
3	Методы качественного исследования	Опрос, оценка знаний студентов
4	Принципы и организация проведения качественных исследований	Опрос, оценка знаний студентов
5	Анализ данных в качественных исследованиях	Опрос, оценка знаний студентов

6. Содержание лекционного занятия и взаимодействие с аудиторией.

Введение.

Формулирование темы занятия. Использование вводного примера, описание ситуации, демонстрация какого-либо процесса и т. д. (в зависимости от вида, замысла лекции и её структуры)

Тема 2.3. Качественные методы социологического исследования. Тактики качественного исследования. Методы качественного исследования. Принципы и организация проведения качественных исследований. Анализ данных в качественных исследованиях

Тактики качественного исследования

Для исследования социальной реальности в рамках проблематики социологии социальной работы применяются различные группы методов, в том числе и качественные. Они нацелены не столько на фиксацию количественных параметров изучаемых явлений микросоциальной жизни, сколько на познание того качества явления, которое делает его социально значимым, несмотря на его особенность.

Качественные методы также называются «мягкими». Развитие качественной методологии стало возможным благодаря микросоциологии, представленной такими направлениями, как символический интеракционизм (Г. Блумер, Дж. Мид), феноменологическая социология (А. Шюц) и этнометодология (Г. Гарфинкель).

Микросоциологическая направленность в социологии является методологической базой качественного подхода к социологическому исследованию.

Качественная стратегия служит для изучения социальных проблем с точки зрения индивидуального, частного. Объектом исследования являются отдельные индивиды или сообщество индивидов с их специфическими социальными характеристиками. Предметом изучения могут быть социальные роли и их реализация в практике повседневной жизни. Качественные методы используются для получения данных о личном опыте и причинах социального поведения.

Качественная методология формировалась в XX веке и включает в себя разнообразные исследовательские стратегии и методы (в настоящее время более 40 видов).

Качественный подход имеет следующие особенности:

1. Он используется для изучения небольших по численности объектов (малых групп или индивидов);
2. Исследовательская цель - выявить и интерпретировать субъективные смыслы, значения;
3. Изучение концентрируется на уровне микроанализа отдельных случаев, состояний социального взаимодействия;
4. Индуктивная логика анализа: от фактов жизни к их классификации и концептуализации;
5. Для сбора данных используются нестандартизированные разновидности методов сбора информации (включенное наблюдение, свободное или сфокусированное интервью, качественный анализ документов).

Решение о проведении качественного исследования принимают в следующих случаях.

- Проблема не сформулирована четко;
- Необходимо детальное (глубокое) описание проблемы;
- Важно описание индивидов в естественной обстановке, в полевых условиях;
- Для раскрытия проблемы нужна позиция активного исследователя (личное проведение процедур исследования руководителем проекта; когда важно раскрыть ситуацию с позиции участников, а не с точки зрения «внешнего эксперта»).
- Если требуется текстовое изложение состояния проблемы с привлечением свидетельств участников событий;

Таким образом, качественное исследование используется в том случае, если его цель предусматривает определенное понимание исследуемого феномена, не требующее количественной интерпретации, или в случае, когда исследуемые феномены не поддаются точному измерению.

Таблица 2. Сопоставление количественных и качественных методов

№ п/п	Основания сравнения	Количественные методы	Качественные методы
1	Цель применения	Дать объяснение причин изучаемого явления	Понять изучаемое явление (случай, процесс)
2	Исследовательские задачи	А) измерить параметры явления б) установить взаимосвязи между отдельными параметрами	А) выявить общую картину явления б) концептуализировать явление, интерпретировать его
3	Позиция исследователя	«сторонний наблюдатель»	«сочувствующий участник»
4	Исследовательские гипотезы формулируются	До начала сбора данных	По мере овладения данными
5	Исследовательские инструменты	А) разрабатываются до полевого этапа б) формализованы, во многом одинаковы для всех исследователей	А) определяются как до полевого этапа, так и в его ходе б) неформализованы, отражают индивидуальный исследовательский опыт
6	Исследовательские задачи	Стандартизованы, предполагается их дублирование	Менее стандартизованы, дублируются редко
7	Единицы анализа	Факты, высказывания, оценки, акты сознания и поведения	Субъективные значения фактов для индивида
8	Данные исследования представляются в различных видах	Статистические распределения, шкальные показатели, индексы и т.п.	Высказывания, документы, интеллектуальные продукты стенограмм, аудио- и видеозаписи, групповые дискуссии и т.п.
9	Стиль исследования	«жесткий»	«мягкий»

Тактики качественного исследования

- case study -изучение случая
- этнографическое исследование
- историческое исследование
- история жизни
- история семьи
- grounded theory - восхождение к теории (укорененная теория/ обоснованная теория)
- феноменологическое исследование

Взаимодействие с аудиторией. Вопросы к обсуждению:

1. Перечислите основные качественные методы сбора эмпирической информации в социологии.
2. Перечислите основные тактики качественных исследований в социологии.
3. Определите связь между источником информации и методом сбора данных.
4. Дайте характеристику основным источникам сбора информации в социологии.
5. В каком виде предоставляются качественные данные по итогам исследования заказчику?
6. Назовите этапы социологического исследования, на которых наиболее обосновано применение качественных методов

1. Учебная дисциплина -социология
2. Раздел 2. Эмпирическая социология
3. Тема лекционного занятия-

Тема 2.4. Организация социологического исследования в социальной сфере. Специфика социальной сферы как объекта социологического анализа. Проблематика социологических исследований социальной сферы. Применение мониторинговых методик в исследованиях социальной сферы. Организационно-технологические управленческие аспекты прикладного социологического исследования социальной сферы

4. Цель занятия. Научить студентов применять в профессиональной деятельности базовые и профессионально-профилированные знания и навыки по основам социологической теории и методам социологического исследования. Изучить социологические методы сбора информации для анализа социальной сферы

5. Структура лекционного занятия.

№ п/п	Содержание (кратко)	Методы и средства обучения
1	Организация социологического исследования в социальной сфере	Опрос, оценка знаний студентов
2	Специфика социальной сферы как объекта социологического анализа	Опрос, оценка знаний студентов
3	Проблематика социологических исследований социальной сферы	Опрос, оценка знаний студентов
4	Применение мониторинговых методик в исследованиях социальной сферы.	Опрос, оценка знаний студентов
5	Организационно-технологические управленческие аспекты прикладного социологического исследования социальной сферы	Опрос, оценка знаний студентов

6. Содержание лекционного занятия и взаимодействие с аудиторией.

Введение.

Тема 2.4. Организация социологического исследования в социальной сфере. Специфика социальной сферы как объекта социологического анализа. Проблематика социологических исследований социальной сферы. Применение мониторинговых методик в исследованиях социальной сферы. Организационно-технологические управленческие аспекты прикладного социологического исследования социальной сферы

Текст лекции

Специфика социальной сферы как объекта социологического анализа.

Содержание понятия "социальная сфера". Можно выделить несколько подходов к определению социальной сферы.

Первый подход (М.В. Лапшина).

Социальная сфера – это совокупность больших социальных групп: классов, наций, народов. М.В. Лапшина: социальная сфера включает в себя "все общественные группы, из которых состоит данное конкретное общество, и все взаимоотношения между ними, все процессы изменения и развития общественных групп. В основном понятие социальной сферы в такой трактовке совпадает с понятием социальной структуры общества, в состав которой входят те или иные классы, социальные прослойки, профессиональные группы, народности и нации".

Второй подход – экономический (М.С. Касимова).

М.С. Касимова: "Социальная сфера - это совокупность отраслей народного хозяйства, в той или иной мере задействованных в процессе удовлетворения социальных потребностей граждан, работники которых получают соответствующие доходы из средств, выделяемых обществом на эти потребности". В данном случае социальная сфера предстает только как социальная инфраструктура, вне деятельности в ней каких-либо социальных субъектов, их связей и отношений.

Третий подход (Г.М. Кац).

Социальная сфера является частью других сфер жизнедеятельности общества и не представляет собой самостоятельную подсистему общества. Г.М. Кац: социальной сферой жизни следует называть круг явлений и процессов, определяемых формированием, деятельностью, взаимодействием, распадом групп людей в различных видах жизнедеятельности - экономике, политике, семье, нравственности, культуре.

Четвертый подход (В.Н. Иванов).

Социальная сфера - это специфическая область общественных отношений, охватывающая систему социально-классовых, национальных отношений, связи общества и личности. В нее также включена совокупность социальных условий и факторов жизнедеятельности общественных групп и личности, их развития и совершенствования.

Пятый подход (Г.И. Осадчая, С.А. Шавель).

Социальная сфера связана, прежде всего, с социальным воспроизводством населения как дифференцированной совокупностью взаимодействующих социальных субъектов. А. Шавель: "Социальная сфера - пространство воспроизводства повседневной жизни, развития и самоосуществления человека как личности". В.Н. Ковалев: "Социальная сфера - исторически сложившаяся, относительно устойчивая система связей и отношений между взаимодействующими субъектами и всеми другими элементами, составляющими общество как целостность". Помимо субъектов в социальную сферу включена также широкая "совокупность социальных условий и факторов, обеспечивающих жизнедеятельность общественных групп и индивидов, их воспроизводство, развитие, совершенствование".

Г.И. Осадчая: «Социальная сфера представляет собой целостную, постоянно изменяющуюся подсистему общества, порожденную объективной потребностью общества в непрерывном воспроизводстве субъектов социального процесса. Это устойчивая область человеческой деятельности людей по воспроизводству своей жизни, пространство реализации социальной функции общества. Именно в ней обретает смысл социальная политика государства, реализуются социальные и гражданские права человека.

Социальная сфера представляет собой самобытное, сложноорганизованное, упорядоченное целое, единое в своей сущности, в своем качестве, назначении и вместе с тем многофункциональное в силу сложности и многозначности процесса воспроизводства дифференцированных социальных субъектов с их способностями, потребностями, многообразием интересов. Процессы функционирования и развития социальной сферы обусловлены объективными закономерностями и основываются на определенных принципах социального управления».

Функции социальной сферы.

Главной функцией социальной сферы является **функция социального воспроизводства** различных слоев и групп населения в их целостности как субъектов исторического процесса, а также их всестороннего жизнеобеспечения. Функция социального воспроизводства заключается в осознанной, целенаправленной деятельности членов общности по поддержанию своей целостности и устойчивости, обеспечению наиболее благоприятных условий для своего существования и развития, для развития отношений с другими общностями.

Социоадаптивная функция способствует достижению согласованности действия людей в обществе, стимулирует деятельность индивидов и социальных групп, направленную на наиболее эффективную реализацию потенциала каждого, и отражается показателями,

характеризующими стимулы к эффективной социальной деятельности человека и общественных образований.

Социопродуктивная функция дает возможность удовлетворить все потребности людей, необходимые для воспроизводства социального организма в его целостности, качества на всех структурных уровнях общества и описывается системой объективных и субъективных, а также нормативных и реальных показателей, характеризующих обеспеченность населения продуктами потребления и услугами.

Социокультурная функция регулирует процессы приобщения человека и различных социальных групп к духовной стороне воспроизводственного процесса, к освоению социально-нравственного потенциала общества, обеспечивает согласование ценностных ориентации и интересов различных субъектов, социальную активность людей и может характеризоваться показателями успешности социализации индивида, востребованности конкретных социальных структур, степенью согласованности интересов различных групп населения и эффективности социальной политики, мерой включенности их в общественные преобразования.

Социодинамическая функция связана с повышением качества жизни населения, обеспечением созидательного, динамического характера практики на основе совершенствования самих субъектов жизнедеятельности, расширения потенциала социальной сферы и характеризуется системой показателей социальной мобильности в обществе.

Социозащитная функция обеспечивает социальные гарантии и права, социальную помощь и поддержку нетрудоспособным и депривированным слоям общества и выражается в системе показателей, характеризующих степень социальной защищенности населения (уровень прожиточного минимума, численность населения, находящегося за чертой бедности, количество и качество бесплатных услуг, обеспечивающих удовлетворение жизненно важных потребностей субъектов социальной сферы).

Взаимодействие с аудиторией. Вопросы к обсуждению:

1. Перечислите основные социологические методы сбора эмпирической информации для исследования социальной сферы.
2. Раскройте сущность мониторинга в социологии.
3. Определите связь между источником информации и методом сбора данных.
4. Дайте характеристику основным явлениям и процессам, подлежащим изучению в социальной сфере.

**Приложение № 2 к методическим материалам
по дисциплине (модулю). Конспекты
практических (семинарских) занятий по
дисциплине (модулю)**

**КОНСПЕКТЫ ПРАКТИЧЕСКИХ (СЕМИНАРСКИХ) ЗАНЯТИЙ ПО
ДИСЦИПЛИНЕ (МОДУЛЮ)**

ЗАДАНИЯ К ПРАКТИЧЕСКИМ ЗАНЯТИЯМ РАЗДЕЛА 1

1. Учебная дисциплина -социология
2. Тема практического (семинарского) занятия-
Тема 1.1. Теоретико-методологические предпосылки становления социологии как науки. Развитие социологической мысли в России. Развитие классической социологии в Западной Европе. Развитие американской социологии. Современная социологическая теория: основные школы.
3. Цель занятия. освятить предысторию развития социологии как науки. научить студентов применять в профессиональной деятельности базовые и профессионально-профилированные знания и навыки по истории социологической теории
4. Структура практического (семинарского) занятия.

№ п/п	Содержание (кратко)	Методы и средства обучения
1	Описать теоретико-методологические предпосылки становления социологии как науки	Опрос, оценка знаний студентов
2	Развитие социологической мысли в России.	Опрос, оценка знаний студентов
3	Развитие классической социологии в Западной Европе	Опрос, оценка знаний студентов
4	Развитие американской социологии.	Опрос, оценка знаний студентов
5	Современная социологическая теория: основные школы.	Опрос, оценка знаний студентов

5. Содержание практического (семинарского) занятия и взаимодействие с аудиторией.
Введение.

Формулирование темы занятия. Использование вводного примера, описание ситуации, демонстрация какого-либо процесса и т. д. (в зависимости от вида, замысла лекции и её структуры)

Вопросы к обсуждению:

1. Произведите анализ исторических предпосылок выделения социологии в отдельную научную дисциплину.
2. Раскройте содержание социально-политических концепций 18 века. Перечислите социально-экономические и политические условия появления мировой социологической науки.
3. Назовите основные этапы становления и особенности мировой социологии.
4. Произведите анализ исторических предпосылок появления социологии в России.

5. Раскройте содержание социально-политических концепций 18 века. Какие из них повлияли в большей степени на появление социологии в России?
6. Назовите основные этапы становления и особенности российской социологии.
7. Расскажите о научных течениях в рамках российской социологии.
8. Каких представителей классической социологии Вы знаете?
9. Выполните сравнительную характеристику концепций О. Конта и Г. Спенсера.
10. Произведите анализ теоретических трудов М. Вебера. Выявите основные черты его научных воззрений.
11. Назовите основных представителей современных социологических теорий.

1. Учебная дисциплина -социология

2. Тема практического (семинарского) занятия-

Тема 1.2. Объект и предмет социологии как науки. Место социологии в системе научного знания. Основные категории социологической науки. Функции и законы социологии

3. Цель занятия. Дать студентам представление об объекте, предмете социологии, основных категориях социологии

4. Структура практического (семинарского) занятия.

№ п/п	Содержание (кратко)	Методы и средства обучения
1	Объект и предмет социологии как науки	Опрос, оценка знаний студентов
2	Место социологии в системе научного знания.	Опрос, оценка знаний студентов
3	Основные категории социологической науки	Опрос, оценка знаний студентов
4	Функции и законы социологии	Опрос, оценка знаний студентов

5. Содержание практического (семинарского) занятия и взаимодействие с аудиторией.

Введение.

Формулирование темы занятия. Использование вводного примера, описание ситуации, демонстрация какого-либо процесса и т. д. (в зависимости от вида, замысла лекции и её структуры)

Вопросы к обсуждению:

1. Раскройте объект и предмет социологии. Покажите ее соотношение с другими науками. Какова структура социологической науки?
2. Какие основные категории социологии Вам известны?
3. Перечислите известные Вам социологические теории среднего уровня.
4. Расскажите о функциях и законах социологии.

1. Учебная дисциплина -социология

2. Тема практического (семинарского) занятия-

Тема 1.3. Общество как система. Социальная стратификация и социальная мобильность. Социальная структура и ее элементы. Социальные институты современного общества. Социальные общности и социальные группы. Социальная стратификация, социальная мобильность.

3. Цель занятия. Дать представление об обществе как целостной социокультурной системе, раскрыть социальную структуру общества, ее признаки и типологию. Раскрыть предпосылки социального неравенства, сущность социальной стратификации и социальной мобильности.
4. Структура практического (семинарского) занятия.

№ п/п	Содержание (кратко)	Методы и средства обучения
1	Общество как система	Опрос, оценка знаний студентов
2	Социальная стратификация и социальная мобильность	Опрос, оценка знаний студентов
3	Социальная структура и ее элементы	Опрос, оценка знаний студентов
4	Социальные институты современного общества	Опрос, оценка знаний студентов
5	Социальные общности и социальные группы	Опрос, оценка знаний студентов
6	Социальная стратификация, социальная мобильность.	Опрос, оценка знаний студентов

5. Содержание практического (семинарского) занятия и взаимодействие с аудиторией.
Введение.

Формулирование темы занятия. Использование вводного примера, описание ситуации, демонстрация какого-либо процесса и т. д. (в зависимости от вида, замысла лекции и её структуры)

Вопросы к обсуждению:

1. Дайте определение социальной структуры общества.
2. Расскажите о теориях социальной стратификации и социальной мобильности.
3. Опишите социальную общность и социальную группу.
4. Назовите признаки социального института.

1. Учебная дисциплина -социология

2. Тема практического (семинарского) занятия-

Тема 1.4. Социологическое понимание личности Ролевая теория личности. Социализация личности. Социальная установка: понятие, структура, функции. Социальная идентичность личности

3. Цель занятия. Дать представление о структуре личности, раскрыть содержание понятия социального статуса. Раскрыть содержание ролевых теорий личности. Дать понятие социализации, девиации, социального контроля

4. Структура практического (семинарского) занятия.

№ п/п	Содержание (кратко)	Методы и средства обучения
1	Социологическое понимание личности	Опрос, оценка знаний студентов
2	Ролевая теория личности	Опрос, оценка знаний студентов
3	Социализация личности	Опрос, оценка знаний студентов
4	Социальная установка: понятие, структура, функции	Опрос, оценка знаний студентов

5	Социальная идентичность личности	Опрос, оценка знаний студентов
---	----------------------------------	--------------------------------

5. Содержание практического (семинарского) занятия и взаимодействие с аудиторией.

Введение.

Формулирование темы занятия. Использование вводного примера, описание ситуации, демонстрация какого-либо процесса и т. д. (в зависимости от вида, замысла лекции и её структуры)

Вопросы к обсуждению:

1. Что такое социальный статус? Какие их разновидности вам известны? Что такое социальная роль? Кто ввел понятие «ролевой набор»?
2. Раскройте содержание понятий «человек», «индивид», «личность». Как соотносится природное и социальное в становлении и развитии личности. Какие социологические концепции личности вам известны? Раскройте содержание теорий личности (ролевой, поведенческой, диспозиционной, психоаналитической).
3. Что представляют собой потребности, интересы и ценностные ориентации личности? Охарактеризуйте различные подходы к описанию структуры личности.
4. В чем заключается сущность социализации? Раскройте содержание понятий «социальная норма», «социальный контроль»? Что представляют собой социальные санкции, какова их сущность, классификация. Чем «девиант» отличается от «делинквента»? Знаете ли вы какие-либо формы девиантного поведения? Что такое «аномия»?

ЗАДАНИЯ К РАЗДЕЛУ 1

Форма задания: реферат

Примерный перечень тем рефератов к разделу 1:

1. Научные течения в современной российской социологии
2. Основные социологические направления в России во второй половине XIX – начале XX в.
3. Преднаучный этап развития социологии в России.
4. Институционализация отечественной социологии после событий 1917г.
5. Американская социология
6. Объект и предмет социологии, ее соотношение с другими науками
1. Структура социологии. Теории среднего уровня в социологии
2. Функции социологии
3. Понятие «социальное»
4. Функции общества как системы
5. Коммуникация в социуме
6. Социальные институты в жизнедеятельности общества
7. Дисфункция социальных институтов
8. Понятие «социальная стратификация общества»
9. Концепция социальной мобильности общества
10. «Открытые» и «закрытые» типы обществ
11. Функции культурных ценностей
12. Социальная структура общества
13. Теории социального прогресса в социологии
14. Социальные движения и процессы
15. Процесс глобализации: сущность
16. Основные аспекты процесса глобализации

17. Глобальные проблемы: сущность, классификация
18. Революции и реформы: подходы к рассмотрению и анализу в социологии
19. Концепции классовой структуры общества
20. Социальный статус личности
21. Социальная роль личности
22. Соотношение понятий «индивид» и «личность».
23. Социологические концепции личности.
24. Интересы, потребности, ценности личности.
25. Структура личности в социологии.
26. Процесс социализации в социологии
27. Понятия «социальная норма», «социальный контроль»
28. «Девиянтное» и «делинквентное» поведение.
29. Программа социологического исследования: сущность, структура, функции
30. Роль теории в социологическом исследовании.
31. Операциональная и концептуальная модели в социологическом исследовании.
32. Сущность социологического опроса.
33. Типология методов сбора информации в социологии.
34. Система методов сбора информации в социологии.
35. Шкалирование как метод измерения социальных характеристик
40. Типология количественных методов сбора информации в социологии.
41. Система количественных методов сбора информации в социологии.
42. Триангулярный подход в социологии
43. Типология качественных методов сбора информации в социологии.
44. Система качественных методов сбора информации в социологии.
45. Триангулярный подход в социологии
46. Типология социологических методов сбора информации в социальной сфере.
- 47 Система социологических методов сбора информации в социальной сфере
48. Детерминанты развития социальной сферы: социологический аспект
49. Система эмпирических показателей социальной сферы
50. Компоненты социальной сферы

Методические материалы к выполнению реферата

Реферат (от лат. referre – сообщать) – краткое изложение в письменном виде или в форме публикации доклада, содержания научного труда (трудов), литературы по теме. Работа над рефератом условно разделяется на выбор темы, подбор литературы, подготовку и защиту плана; написание теоретической части и всего текста с указанием библиографических данных используемых источников, подготовку доклада, выступление с ним. Тематика рефератов полностью связана с основными вопросами изучаемого курса.

Список литературы к темам не дается, и обучающиеся самостоятельно ведут библиографический поиск, причем им не рекомендуется ограничиваться университетской библиотекой.

Важно учитывать, что написание реферата требует от обучающихся определенных усилий. Особое внимание следует уделить подбору литературы, методике ее изучения с целью отбора и обработки собранного материала, обоснованию актуальности темы и теоретического уровня обоснованности используемых в качестве примеров фактов какой-либо деятельности.

Выбрав тему реферата, начав работу над литературой, необходимо составить план. Изучая литературу, продолжается обдумывание темы, осмысливание прочитанного, делаются выписки, сопоставляются точки зрения разных авторов и т.д. Реферативная работа сводится к тому, чтобы в ней выделились две взаимосвязанные стороны: во-первых, ее следует рассматривать как учебное задание, которое должен выполнить обучаемый, а во-вторых, как форму научной работы, творческого воображения при выполнении учебного задания.

Наличие плана реферата позволяет контролировать ход работы, избежать формального переписывания текстов из первоисточников.

Оформление реферата включает титульный лист, оглавление и краткий список использованной литературы. Список использованной литературы размещается на последней странице рукописи или печатной форме реферата. Реферат выполняется в письменной или печатной форме на белых листах формата А4 (210 x 297 мм). Шрифт Times New Roman, кегель 14, через 1,5 интервала при соблюдении следующих размеров текста: верхнее поле – 25 мм, нижнее – 20 мм, левое – 30 мм, правое – 15 мм. Нумерация страниц производится сверху листа, по центру. Титульный лист нумерации не подлежит.

Рефераты должны быть написаны простым, ясным языком, без претензий на наукообразность. Следует избегать сложных грамматических оборотов, непривычных терминов и символов. Если же такие термины и символы все-таки приводятся, то необходимо разъяснять их значение при первом упоминании в тексте реферата.

Объем реферата предполагает тщательный отбор информации, необходимой для краткого изложения вопроса. Важнейший этап – редактирование готового текста реферата и подготовка к обсуждению. Обсуждение требует хорошей ориентации в материале темы, умения выделить главное, поставить дискуссионный вопрос, привлечь внимание слушателей к интересной литературе, логично и убедительно изложить свои мысли.

Рефераты обязательно подлежат защите. Процедура защиты начинается с определения оппонентов защищающего свою работу. Они стремятся дать основательный анализ работы обучающимся, обращают внимание на положительные моменты и недостатки реферата, дают общую оценку содержанию, форме преподнесения материала, характеру использованной литературы. Иногда они дополняют тот или иной раздел реферата. Последнее особенно ценно, ибо говорит о глубоком знании обучающимся-оппонентом изучаемой проблемы.

Обсуждение не ограничивается заслушиванием оппонентов. Другие обучающиеся имеют право уточнить или опровергнуть какое-либо утверждение. Преподаватель предлагает любому обучающемуся задать вопрос по существу доклада или попытаться подвести итог обсуждению.

Алгоритм работы над рефератом

7. Выбор темы

Тема должна быть сформулирована грамотно (с литературной точки зрения);

В названии реферата следует поставить четкие рамки рассмотрения темы;

Желательно избегать слишком длинных названий;

Следует по возможности воздерживаться от использования в названии спорных с научной точки зрения терминов, излишней наукообразности, а также чрезмерного упрощения формулировок.

8. Реферат следует составлять из пяти основных частей: введения; основной части; заключения; списка литературы; приложений.

9. Основные требования к введению:

Во введении не следует концентрироваться на содержании; введение должно включать краткое обоснование актуальности темы реферата, где требуется показать, почему данный вопрос может представлять научный интерес и есть ли связь представляемого материала с современностью. Таким образом, тема реферата должна быть актуальна либо с научной точки зрения, либо с современных позиций.

Очень важно выделить цель, а также задачи, которые требуется решить для выполнения цели.

Введение должно содержать краткий обзор изученной литературы, в котором указывается взятый из того или иного источника материал, кратко анализируются изученные источники, показываются их сильные и слабые стороны;

Объем введения составляет две страницы текста.

10. Требования к основной части реферата:

Основная часть содержит материал, отобранный для рассмотрения проблемы;

Также основная часть должна включать в себя собственно мнение обучающихся и сформулированные самостоятельные выводы, опирающиеся на приведенные факты;

Материал, представленный в основной части, должен быть логически изложен и распределен по параграфам, имеющим свои названия;

В изложении основной части необходимо использовать сноски (в первую очередь, когда приводятся цифры и что-то цитаты);

Основная часть должна содержать иллюстративный материал (графики, таблицы и т. д.);

Объем основной части составляет около 10 страниц.

11. Требования к заключению:

В заключении формулируются выводы по параграфам, обращается внимание на выдвинутые во введении задачи и цели;

Заключение должно быть четким, кратким, вытекающим из содержания основной части.

12. Требования к оформлению списка литературы (по ГОСТу):

Необходимо соблюдать правильность последовательности записи источников: сначала следует писать фамилию, а после инициалы; название работы не ставится в кавычки; после названия сокращенно пишется место издания; затем идет год издания; наконец, называется процитированная страница.

Критерии оценки реферата

Обучающийся, защищающий реферат, должен рассказать о его актуальности, поставленных целях и задачах, изученной литературе, структуре основной части, сделанных в ходе работы выводах.

По окончании выступления ему может быть задано несколько вопросов по представленной проблеме.

Оценка складывается из соблюдения требований к реферату, грамотного раскрытия темы, умения четко рассказывать о представленном реферате, способности понять суть задаваемых по работе вопросов и найти точные ответы на них.

РУБЕЖНЫЙ КОНТРОЛЬ К РАЗДЕЛУ 1: форма рубежного контроля – компьютерное тестирование

Примерный перечень тестовых заданий

Модуль контрольного тестирования № 1 .

Вариант 1

Раздел 1

(??)Раздел 1. Социология как наука(??)

(??)1.1.Предпосылки социологии(??)

(??) 1.1.1. Теоретико-методологические предпосылки становления социологии как науки (??)

(??)С каким государством связано возникновение науки о праве?

(?) Древняя Греция

(?) Древний Египет

(!) Древний Рим

(?) Месопотамия

(??)Какие три великих открытия сыграли большую роль в появлении социологии как науки?

(?) первая целостная концепция эволюции живой природы, теория эволюции органического мира и космогоническая гипотеза;

- (!) клеточной теории, закон сохранения и превращения энергии и эволюционная теория в биологии;
- (?) закон сохранения и превращения энергии, механический эквивалент теплоты и теория циклического движения в обществе;
- (?) учение о медленном и непрерывном изменении земной поверхности под влиянием постоянных геологических факторов, ламаркизм и второй принцип термодинамики.
- (??) Кто из ученых считал, что "существует общий принцип развития для самых различных элементарных частей организма и что этим принципом развития является клеткообразование"?**
- (?) Д. Уотсон и У. Стаффорд
- (?) Ж. Ламарк и Р. Майер
- (!) Т. Шванн и Т. Шлейден
- (?) Ч. Дарвин
- (??) Кто изобрел паровую машину с цилиндром двойного действия.**
- (?) Майкл Фарадей
- (?) Джеймс Джоуль
- (!) Джеймс Уатт
- (?) Генрих Герц
- (??) Кто из ученых выдвинул "теорию катастроф":**
- (!) Ж. Кювье
- (?) Ж. Лемарк
- (?) И. Кант
- (?) П. Лаплас

Методические материалы по выполнению тестирования.

Тестовые задания содержат вопросы и 3-4 варианта ответа по базовым положениям изучаемой темы/раздела, составлены с расчетом на знания, полученные обучающимся в процессе изучения темы/раздела.

Тестовые задания выполняются в письменной форме и сдаются преподавателю, ведущему дисциплину (модуль). На выполнение тестовых заданий обучающимся отводится 45 минут.

При обработке результатов оценочной процедуры используются: критерии оценки по содержанию и качеству полученных ответов, ключи, оценочные листы.

Критерии оценки теста:

«Зачтено» - если обучающийся правильно выполнил не менее 2/3 всей работы или допустил не более одной грубой ошибки и двух недочетов, не более одной грубой и одной негрубой ошибки, не более трех негрубых ошибок, одной негрубой ошибки и трех недочетов, при наличии четырех-пяти недочетов.

«Не зачтено» - если число ошибок и недочетов превысило норму для оценки 3 или правильно выполнено менее 2/3 всей работы.

ЗАДАНИЯ К ЗАНЯТИЯМ РАЗДЕЛА 2

1. Учебная дисциплина - социология

2. Тема практического (семинарского) занятия-

Тема 2.1. Виды и функции социологического исследования. Программа социологического исследования. Выборка в социологическом исследовании. Измерение в социологическом исследовании. Шкалы и индексы

3. Цель занятия. Научить студентов применять в профессиональной деятельности базовые и профессионально-профилированные знания и навыки по основам социологической теории и методам социологического исследования. Раскрыть сущность, значение, структурные особенности построения исследовательской программы и закрепить практический навык в ее

разработке и составлении рабочего плана исследования. Изучить методы сбора информации в социологии. Дать представление о генеральной и выборочной совокупности, измерении.

4. Структура практического (семинарского) занятия.

№ п/п	Содержание (кратко)	Методы и средства обучения
1	Виды и функции социологического исследования	Опрос, оценка знаний студентов
2	Программа социологического исследования.	Опрос, оценка знаний студентов
3	Выборка в социологическом исследовании	Опрос, оценка знаний студентов
4	Измерение в социологическом исследовании	Опрос, оценка знаний студентов
5	Шкалы и индексы	Опрос, оценка знаний студентов

5. Содержание практического (семинарского) занятия и взаимодействие с аудиторией.

Введение.

Формулирование темы занятия. Использование вводного примера, описание ситуации, демонстрация какого-либо процесса и т. д. (в зависимости от вида, замысла лекции и её структуры)

Вопросы к обсуждению:

1. Составьте примерную программу социологического исследования.
2. Назовите функции программы социологического исследования.
3. Перечислите требования, учитываемые при составлении программы.
4. Опишите основные методы сбора эмпирической информации в социологии.
5. Определите связь между источником информации и методом сбора данных.
6. Дайте характеристику основным источникам сбора информации в социологии.
7. Дайте определения генеральной и выборочной совокупности
8. Охарактеризуйте репрезентативность в социологическом исследовании

1. Учебная дисциплина -социология

2. Тема практического (семинарского) занятия-

Тема 2.2. Количественные методы социологического исследования. Организационные методы социологического исследования. Эмпирические методы социологического исследования. Статистические методы анализа социологической информации. Методы интерпретации социологических данных

3. Цель занятия. Научить студентов применять в профессиональной деятельности базовые и профессионально-профилированные знания и навыки по основам социологической теории и методам социологического исследования. Изучить количественные методы сбора информации в социологии

4. Структура практического (семинарского) занятия.

№ п/п	Содержание (кратко)	Методы и средства обучения
1	Количественные методы социологического исследования	Опрос, оценка знаний студентов
2	Организационные методы социологического	Опрос, оценка знаний студентов

	исследования.	
3	Эмпирические методы социологического исследования	Опрос, оценка знаний студентов
4	Статистические методы анализа социологической информации	Опрос, оценка знаний студентов
5	Методы интерпретации социологических данных	Опрос, оценка знаний студентов

5. Содержание практического (семинарского) занятия и взаимодействие с аудиторией.

Введение.

Формулирование темы занятия. Использование вводного примера, описание ситуации, демонстрация какого-либо процесса и т. д. (в зависимости от вида, замысла лекции и её структуры)

Вопросы к обсуждению:

1. Перечислите основные количественные методы сбора эмпирической информации в социологии.
2. Определите связь между источником информации и методом сбора данных.
3. Дайте характеристику основным источникам сбора информации в социологии.
4. Назовите этапы социологического исследования, на которых наиболее обосновано применение количественных методов
5. В каком виде предоставляются количественные данные по итогам исследования заказчику?

1. Учебная дисциплина -социология

2. Тема практического (семинарского) занятия-

Тема 2.3. Качественные методы социологического исследования. Тактики качественного исследования. Методы качественного исследования. Принципы и организация проведения качественных исследований. Анализ данных в качественных исследованиях

3. Цель занятия. Научить студентов применять в профессиональной деятельности базовые и профессионально-профилированные знания и навыки по основам социологической теории и методам социологического исследования. Изучить качественные методы сбора информации в социологии

4. Структура практического (семинарского) занятия.

№ п/п	Содержание (кратко)	Методы и средства обучения
1	Качественные методы социологического исследования	Опрос, оценка знаний студентов
2	Тактики качественного исследования	Опрос, оценка знаний студентов
3	Методы качественного исследования	Опрос, оценка знаний студентов
4	Принципы и организация проведения качественных исследований	Опрос, оценка знаний студентов
5	Анализ данных в качественных исследованиях	Опрос, оценка знаний студентов

5. Содержание практического (семинарского) занятия и взаимодействие с аудиторией.

Введение.

Формулирование темы занятия. Использование вводного примера, описание ситуации, демонстрация какого-либо процесса и т. д. (в зависимости от вида, замысла лекции и её структуры)

Вопросы к обсуждению:

1. Перечислите основные качественные методы сбора эмпирической информации в социологии.
2. Перечислите основные тактики качественных исследований в социологии.
3. Определите связь между источником информации и методом сбора данных.
4. Дайте характеристику основным источникам сбора информации в социологии.
5. В каком виде предоставляются качественные данные по итогам исследования заказчику?
6. Назовите этапы социологического исследования, на которых наиболее обосновано применение качественных методов

1. Учебная дисциплина -социология
2. Тема практического (семинарского) занятия-

Тема 2.4. Организация социологического исследования в социальной сфере. Специфика социальной сферы как объекта социологического анализа. Проблематика социологических исследований социальной сферы. Применение мониторинговых методик в исследованиях социальной сферы. Организационно-технологические управленческие аспекты прикладного социологического исследования социальной сферы

3. Цель занятия. Научить студентов применять в профессиональной деятельности базовые и профессионально-профилированные знания и навыки по основам социологической теории и методам социологического исследования. Изучить социологические методы сбора информации для анализа социальной сферы
4. Структура практического (семинарского) занятия.

№ п/п	Содержание (кратко)	Методы и средства обучения
1	Организация социологического исследования в социальной сфере	Опрос, оценка знаний студентов
2	Специфика социальной сферы как объекта социологического анализа	Опрос, оценка знаний студентов
3	Проблематика социологических исследований социальной сферы	Опрос, оценка знаний студентов
4	Применение мониторинговых методик в исследованиях социальной сферы.	Опрос, оценка знаний студентов
5	Организационно-технологические управленческие аспекты прикладного социологического исследования социальной сферы	Опрос, оценка знаний студентов

5. Содержание практического (семинарского) занятия и взаимодействие с аудиторией. Введение.

Формулирование темы занятия. Использование вводного примера, описание ситуации, демонстрация какого-либо процесса и т. д. (в зависимости от вида, замысла лекции и её структуры)

Вопросы к обсуждению:

1. Перечислите основные социологические методы сбора эмпирической информации для исследования социальной сферы.

2. Раскройте сущность мониторинга в социологии.
3. Определите связь между источником информации и методом сбора данных.
4. Дайте характеристику основным явлениям и процессам, подлежащим изучению в социальной сфере.

ЗАДАНИЯ К РАЗДЕЛУ 2

Форма задания: контрольная работа

Контрольная работа.

Тема: Портрет потенциального потребителя услуг по страхованию жизни

Цель: Выработать практические навыки у студентов решения проблем с помощью методов и средств социологии.

Примерные темы контрольных работ:

1. Оценка потребительского спроса на предоставляемые образовательные услуги
2. Рынок образовательных услуг: тенденции и перспективы развития
3. Портрет потенциального потребителя услуг по страхованию жизни
4. Ресоциализация лиц с двигательными нарушениями средствами адаптивной физической культуры и спорта
5. Телевидение как социальный институт в социализации личности в современном обществе
6. Российские пенсионеры в трансформирующемся обществе: социальное положение и структурные характеристики группы
7. Трансформация социально-трудовых отношений на современных российских промышленных предприятиях
8. Интернет-реклама как социального института в современной России
9. Этническая толерантность студенческой молодежи г. Москвы
10. Трансформация института семьи и демографические процессы в современном российском обществе
11. Адаптация школьной молодежи к рынку труда в контексте социальных трансформаций современной России
12. Семейные ценности современной российской молодежи
13. Детская безнадзорность как социальная проблема современного российского общества
14. Межпоколенные отношения в современной российской семье
15. Наркотизация современной российской молодежи: дифференцированность наркотических практик
16. Нерегулируемая трудовая миграция в современной России
17. Пенсионное обеспечение пожилых граждан в условиях социальной модернизации России
18. Патронатная семья как институт социализации детей-сирот в современной России
19. Православное духовенство как социальная группа современного российского общества
20. Реклама семейного образа жизни в современном российском обществе
21. Образовательные приоритеты молодежи в современном российском обществе
22. Реклама как социокультурный фактор формирования ценностных ориентаций молодежи
23. Ценность здорового образа жизни студенческой молодежи в современном российском обществе
24. Общеобразовательная школа как агент социальной адаптации личности в современном российском обществе
25. Образовательные стратегии российской молодежи в современном российском обществе
26. Подростковая наркомания как форма девиантного поведения в современном российском обществе
27. Повседневная деятельность сельских работающих женщин
28. Профессиональная активность студенческой молодежи в условиях современного российского общества

Содержание контрольной работы:

Программой изучения курса для студентов предусмотрена контрольная работа. Она носит методологический и методический характер, имеет целью формирование навыков составления программы социологического исследования и является обязательным элементом учебного процесса в ходе изучения дисциплины.

Выбор проблемной ситуации «содержательной темы» осуществляется самим студентом и согласуется с преподавателем, организующим групповые занятия, после лекций, прослушанных студентами на потоке. Критерии выбора: актуальность, новизна, практическая значимость.

После выбора проблемной ситуации начинается творческий процесс составления программы социологического исследования, аналогичный работе, осуществляемой в практической социологической службе.

Назначение первой части контрольной работы - закрепить знания методологической части программы социологического исследования.

Исходя из этого студент осуществляет в выбранном предметном поле:

- анализ проблемной ситуации;
- формулирование проблемы (основного противоречия);
- выделение объекта и предмета исследования;
- определение цели и задач;
- интерпретирование понятий концепции;
- предварительный системный анализ объекта исследования;
- выдвижение гипотез.

Назначение второй части контрольной работы - закрепить знания процедурной (методической) части программы социологического исследования.

Исходя из этого студент осуществляет в выбранном предметном поле и применительно к разработанной методологической части программы социологического исследования:

- аргументацию выбора метода и техники, единиц инструментария сбора первичной социологической информации (на примере метода опроса);
- проектирование опросного документа (с приложением его окончательного варианта к программе социологического исследования);
- подготовку «сценария» использования метода опроса;
- проектирование выборочной совокупности респондентов;
- обоснование «схем» сбора первичной социологической информации в «поле»;
- обоснование заказа на обработку первичной социологической информации;
- обоснование форм обобщения и представления («теоретической обработки») социологических данных;
- разработку рабочего плана социологического исследования (с приложением его окончательного варианта к программе социологического исследования).

Таким образом, с помощью контрольной работы составляется программа социологического исследования, которая может быть в дальнейшем использована при наличии заказчика и финансировании, а также в рамках сбора эмпирической информации для выпускной (дипломной) квалификационной работы.

Требования к контрольной работе:

Контрольная работа должна быть грамотно и аккуратно оформлена, а также, напечатана на компьютере. На титульном листе каждой из них требуется указать изучаемый курс, тему контрольной работы, Ф.И.О. исполнителя (студента) и научного руководителя (преподавателя, ведущего семинарские занятия в группе), дату написания работы. Особое внимание в тексте необходимо уделить техническому и графическому оформлению единиц

инструментария. Все листы каждой из контрольных работ должны быть пронумерованы (титульный лист не нумеруется, его номер пропускается) и сброшюрованы (прошиты).

Каждая контрольная работа, соответствующим образом оформленная и сопровождаемая бланками исследовательских документов, инструкциями по работе с ними, представляется на ведущую кафедру в течение текущего семестра, но не позднее, чем за десять дней до зачета по дисциплине.

Студенты, не выполнившие контрольную работу или получившие за нее неудовлетворительную оценку, к зачету не допускаются.

РУБЕЖНЫЙ КОНТРОЛЬ К РАЗДЕЛУ 2: форма рубежного контроля – компьютерное тестирование

(??)3.4.4. Организационно-технологические и управленческие аспекты прикладного социологического исследования социальной сферы

(??) Программа социологического исследования социальной сферы выполняет следующие функции:

- (!) методологическую
- (!) методическую
- (!) организационную
- (?) информационную

(??) При разработке программы исследования социальной сферы необходимо исходить из следующих требований:

- (!) обоснованность всех процедур исследования
- (!) нацеленность логического анализа на конечные результаты исследования и их практическую реализацию
- (!) четкость формулировок
- (!) опора на теоретические положения общей и отраслевой социологии
- (?) обязательное использование в исследовании как количественных, так и качественных методов сбора эмпирической информации

(??) Одним из наиболее эффективных методов исследования социальной сферы является

- (!) метод экспертных оценок
- (?) включенное наблюдение
- (?) контент-анализ

(??) В прикладных социологических исследованиях социальной сферы могут использоваться

- (?) только количественные методы сбора эмпирической информации
- (?) только качественные методы сбора эмпирической информации
- (!) как количественные, так и качественные методы сбора эмпирической информации

(??) При изучении проблем социальной сферы, могут использоваться следующие количественные методы:

- (?) только анализ статистики
- (?) только анкетный опрос
- (?) только формализованное интервью
- (?) ни один из перечисленных методов
- (!) все перечисленные методы

Методические материалы по выполнению тестирования.

Тестовые задания содержат вопросы и 3-4 варианта ответа по базовым положениям изучаемой темы/раздела, составлены с расчетом на знания, полученные обучающимся в процессе изучения темы/раздела.

Тестовые задания выполняются в письменной форме и сдаются преподавателю, ведущему дисциплину (модуль). На выполнение тестовых заданий обучающимся отводится 45 минут.

При обработке результатов оценочной процедуры используются: критерии оценки по содержанию и качеству полученных ответов, ключи, оценочные листы.

Критерии оценки теста:

«Зачтено» - если обучающийся правильно выполнил не менее $2/3$ всей работы или допустил не более одной грубой ошибки и двух недочетов, не более одной грубой и одной негрубой ошибки, не более трех негрубых ошибок, одной негрубой ошибки и трех недочетов, при наличии четырех-пяти недочетов.

«Не зачтено» - если число ошибок и недочетов превысило норму для оценки 3 или правильно выполнено менее $2/3$ всей работы.

УЧЕБНО-НАГЛЯДНЫЕ ПОСОБИЯ ПО ДИСЦИПЛИНЕ (МОДУЛЮ)

РАЗДЕЛ 1. Теоретическая социология

Тема 1.1. Теоретико-методологические предпосылки становления социологии как науки. Развитие социологической мысли в России. Развитие классической социологии в Западной Европе. Развитие американской социологии. Современная социологическая теория: основные школы.



Рис.1. Ремесло и мануфактура



Рис.2. Машинное производство



Рис.3. Индустриализация

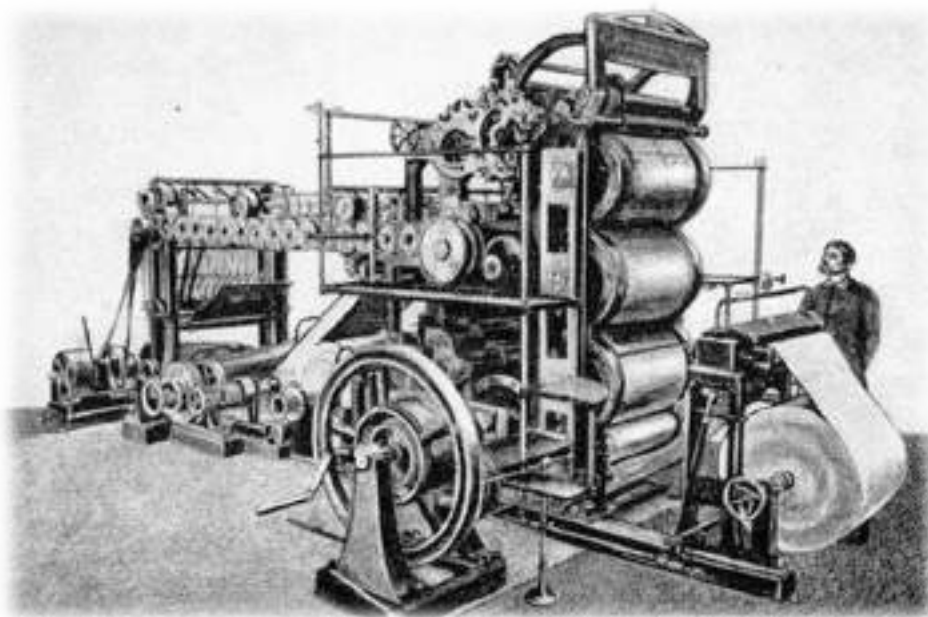

Рис. 4. Соотношение городских и сельских жителей в 1800 г.



Рис.5. Баррикады в Париже 23 февраля 1848 г.

Схема 1

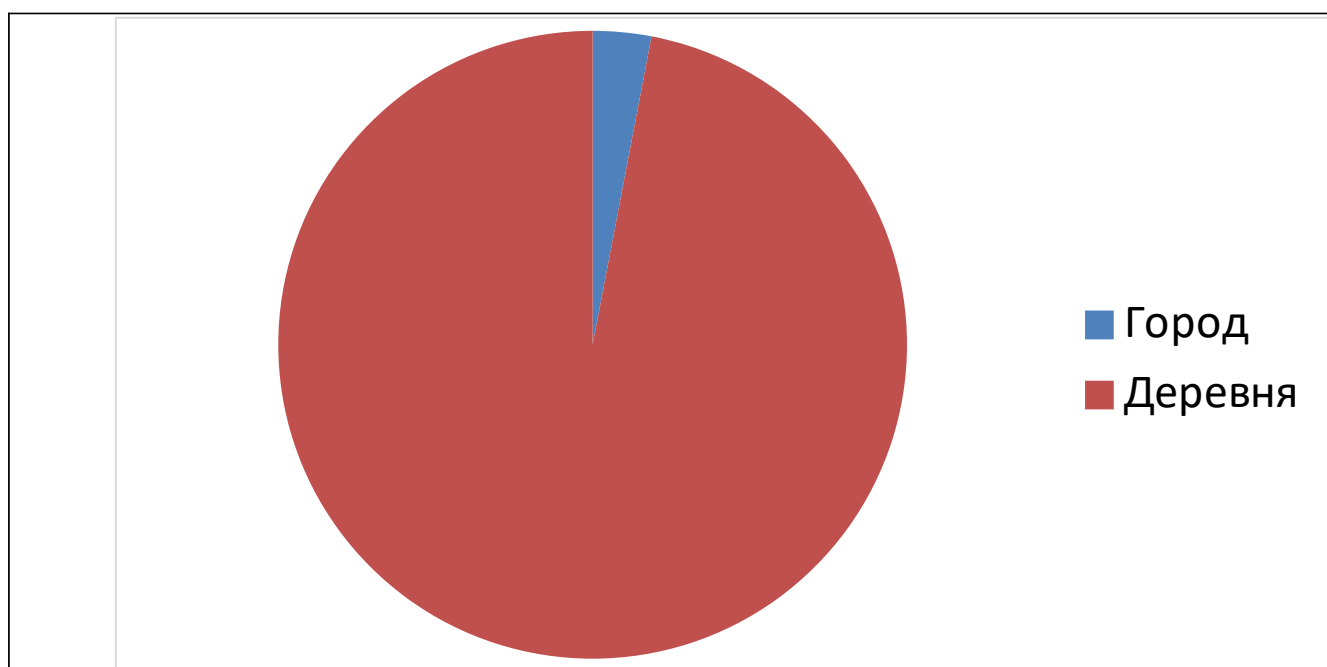
Периоды институционализации социологии в России

Первый этап - 1860-1890 гг.

Второй этап - 1890 г. - начало XX в.

Третий этап - первая четверть XX в.

Четвертый этап - 20-е - 30-е годы XX в.

Пятый этап - конец, 50-х - 90-е годы XX в.

Шестой этап - 90-е годы XX в. по н/вр.

Тема 1.2. Объект и предмет социологии как науки. Место социологии в системе научного знания. Основные категории социологической науки. Функции и законы социологии

Схема 2

Уровни социологического знания

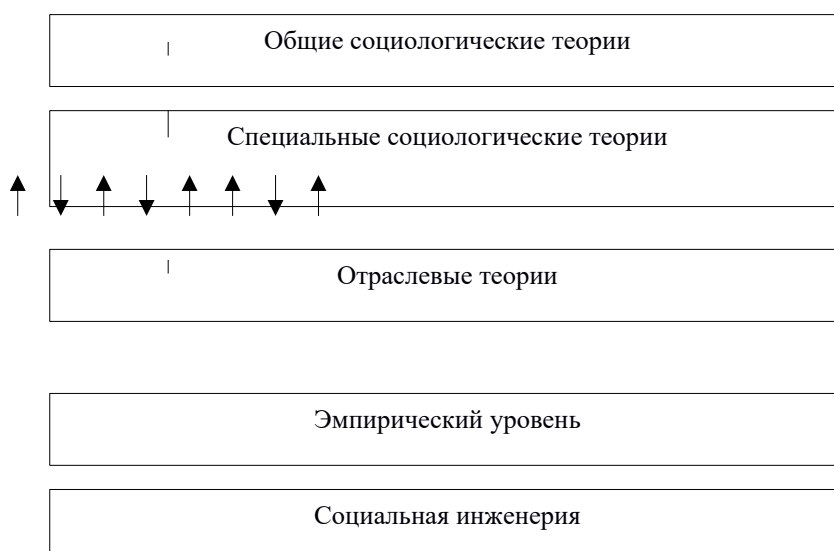

Тема 1.3. Общество как система. Социальная стратификация и социальная мобильность. Социальная структура и ее элементы. Социальные институты современного общества. Социальные общности и социальные группы. Социальная стратификация, социальная мобильность.

Схема 3

Основные социальные институты

- экономические институты, служащие для производства и распределения товаров и услуг;
- политические институты, регулирующие осуществление власти и доступ к ней;
- институты стратификации, определяющие размещение позиций и ресурсов;
- институты родства, связанные с браком, семьей и социализацией молодежи;
- институты культуры, связанные с религиозной, научной и художественной деятельностью.

Схема 4

Свойства социальных общностей

1. Социальная общность – это целевая переменная: для того, чтобы люди смогли действовать в одном направлении, объединяя свои усилия и координируя действия, должны совпадать цели их деятельности в данной обстановке и по данному поводу.
2. Социальная общность – это культурно-регулятивная переменная: совпадение целей не обеспечивает надежное взаимопонимание, если соучастники не будут руководствоваться в своих взаимоотношениях едиными, разделяемыми всеми участниками общности правилами и нормами.
3. Социальная общность – это переменная солидарных социальных действий: общность возникает на основе совпадающих целей и разделяемых норм системы солидарных социальных взаимодействий партнеров.

Тема 1.4. Социологическое понимание личности Ролевая теория личности. Социализация личности. Социальная установка: понятие, структура, функции. Социальная идентичность личности

Схема 5

Этапы социализации личности (Э. Эриксон)

- Младенчество (первый год жизни). В результате этого этапа формируется доверие, которое является базовым качеством для всех социальных отношений.
- Раннее детство (2-3 года). Результатом этого этапа является чувство стыда, которое является фундаментом культурных норм.
- Возраст игры (4года – школа). Результат – инициативность.
- Школьный возраст. В возрасте до 12 лет формируется трудолюбие, чувство компетентности.
- Юность 12-13-19-20 лет. Этот период посвящен пониманию себя, приобретению эгоидентичности.
- Ранняя зрелость: (20-25) формирует способность к интимности.
- Средняя зрелость: (26-64). Положительное качество этого возраста – продуктивность, забота о младших.
- Поздняя зрелость: (65 лет – конец жизни). Собираение всех приобретенных качеств, полнота личностных свойств.

РАЗДЕЛ 2. Эмпирическая социология

Тема 2.1. Виды и функции социологического исследования. Программа социологического исследования. Выборка в социологическом исследовании. Измерение в социологическом исследовании. Шкалы и индексы.

Схема 6

Примерная схема программы социологического исследования (метод опроса)

Методологический раздел

- Формулировка проблемы.
- Обоснование актуальности проблемы.
- Цель исследования.
- Задачи исследования.
- Объект исследования.
- Предмет исследования.
- Интерпретация основных понятий.
- Гипотезы исследования.

Методический раздел

- Определение типа исследования.
- Обоснование типа выборочной совокупности.
- Выбор методов сбора информации.
- Логико-концептуальная схема анкеты.
- Логическая структура анкеты.
- График динамики сложности вопросов.
- Примерный инструментарий.
- Рабочий организационный план исследования

Тема 2.2. Количественные методы социологического исследования. Организационные методы социологического исследования. Эмпирические методы социологического исследования. Статистические методы анализа социологической информации. Методы интерпретации социологических данных

Методы исследования — это научно-исследовательские приемы (способы) работы исследователя в рамках непосредственного или опосредованного контакта с объектом изучения



Рис. 2. Классификация методов социологического исследования



Количественные методы

К этой группе методов относят способы получения информации об изучаемом объекте, которые позволяют выявить его *количественные характеристики*.

Они позволяют получить выраженную количественно информацию по ограниченному кругу проблем, но от большого числа людей, что позволяет обрабатывать ее статистическими методами и распространять результаты на большие совокупности.



Рис. 3. Количественные методы: общие положения

Таблица 1. Основные характеристики количественной стратегии социологического исследования

Основные критерии	Характеристика
Цель применения	Макросоциологическое исследование
	Дать объяснение причин изучаемого явления
Исследовательские задачи	Измерить параметры явления; Установить взаимосвязи между отдельными параметрами;
Позиция исследователя	«сторонний» наблюдатель
В центре внимания исследователей	Социальные структуры и институты; Объективные факторы; Общие социальные процессы
Исследовательские гипотезы формулируются	До начала сбора данных

Исследовательские инструменты	Разрабатываются до полевого этапа; Формализованы, во многом одинаковы для всех исследователей
Единицы анализа	Факты, события, высказывания, акты поведения
Логика анализа	Дедуктивная: от абстракции к фактам путем операционализации понятий
Основные способы анализа	Классификация путем отождествления случаев; Статистическими способами; Систематизация
Данные исследования представляются в виде:	Статистических распределений, шкальных показателей, индексов и т.п.
Валидность (надежность) достигается достоверным	Повторением установленных связей

Ограничение 1. Необходимым условием применения количественных методов служит наличие системы понятий, образующих теоретическое описание исследуемого объекта.

Ограничение 2. При использовании количественных методов отсутствует необходимая и эффективная «обратная связь», что тормозит развитие концептуальных представлений, которые необходимы для формирования адекватного понятийного аппарата.

Ограничение 3. Не все явления в равной мере поддаются количественным измерениям, возможности их использования ограничены рамками измерительных процедур за пределами которых исследователь должен опираться на иные методы.

Эмпирические методы исследования - методы, приемы, способы познавательной деятельности, а также формулирования и закрепления знаний, которые являются содержанием практики или непосредственным ее результатом

Наблюдение – способ сбора информации, осуществляемого на основе регистрации и фиксации первичных фактических данных

Анализ документов - изучение первичной документации, основанной на исследовании документированной в разной форме информации, непосредственно зафиксированной ранее

Контент-анализ (от англ. *content* - содержание) – метод количественного изучения содержания социальной информации.

Массовый опрос - исследование, направленное на выявление картины мнений, сложившейся в рамках определенной совокупности людей

Тема 2.3. Качественные методы социологического исследования. Тактики качественного исследования. Методы качественного исследования. Принципы и организация проведения качественных исследований. Анализ данных в качественных исследованиях

Таблица 2. Сопоставление количественных и качественных методов

№ п/п	Основания сравнения	Количественные методы	Качественные методы
1	Цель применения	Дать объяснение причин изучаемого явления	Понять изучаемое явление (случай, процесс)
2	Исследовательские задачи	А) измерить параметры явления б) установить взаимосвязи между отдельными параметрами	А) выявить общую картину явления б) концептуализировать явление, интерпретировать его
3	Позиция исследователя	«сторонний наблюдатель»	«сочувствующий участник»
4	Исследовательские гипотезы формулируются	До начала сбора данных	По мере овладения данными
5	Исследовательские инструменты	А) разрабатываются до полевого этапа б) формализованы, во многом одинаковы для всех исследователей	А) определяются как до полевого этапа, так и в его ходе б) неформализованы, отражают индивидуальный исследовательский опыт
6	Исследовательские задачи	Стандартизованы, предполагается их дублирование	Менее стандартизованы, дублируются редко
7	Единицы анализа	Факты, высказывания, оценки, акты сознания и поведения	Субъективные значения фактов для индивида
8	Данные исследования представляются в различных видах	Статистические распределения, шкальные показатели, индексы и т.п.	Высказывания, документы, интеллектуальные продукты стенограмм, аудио- и видеозаписи, групповые дискуссии и т.п.
9	Стиль исследования	«жесткий»	«мягкий»

Схема 7

Тактики качественного исследования

- **case study -изучение случая**
- **этнографическое исследование**
- **историческое исследование**
- **история жизни**
- **история семьи**
- **grounded theory - восхождение к теории (укорененная теория/ обоснованная теория)**
- **феноменологическое исследование**

Кейс-стади (case study) – традиционная тактика качественного исследования для изучения уникального объекта в совокупности его взаимосвязей.

Примеры качественных методов:

наблюдение

глубинное интервью

фокусированное интервью

традиционный анализ документов

визуальные методы анализа: (анализ рисунков, анализ фотографий, фоторепортажи и др.)

Тема 2.4. Организация социологического исследования в социальной сфере. Специфика социальной сферы как объекта социологического анализа. Проблематика социологических исследований социальной сферы. Применение мониторинговых методик в исследованиях социальной сферы. Организационно-технологические управленческие аспекты прикладного социологического исследования социальной сферы

Схема 6

Наиболее актуальные направления социологического анализа социальной сферы в настоящее время:

- проблемы социальной защиты различных групп населения и типов семей;
- научно-информационное обеспечение анализа и прогнозирования социальных процессов в обществе и регионах;
- оценка динамики уровня жизни населения.



Рис 8. Джини-коэффициент

ЛИСТ РЕГИСТРАЦИИ ИЗМЕНЕНИЙ

№ п/ п	Содержание изменения	Реквизиты документа об утверждении изменения	Дата введения изменения
1.	Утверждена и введена в действие решением Ученого совета факультета на основании Федерального государственного образовательного стандарта по направлению подготовки 39.03.02 Социальная работа (уровень бакалавриата) утвержденным приказом Министерства образования и науки Российской Федерации от 05.02.2018 г. № 76	Протокол заседания Ученого совета факультета № 11 от «26» апреля 2023 года	01.09.2023
2.	*	Протокол заседания Ученого совета факультета № ____ от « ____ » ____ 20 ____ года	__ . __ . ____
3.	*	Протокол заседания Ученого совета факультета № ____ от « ____ » ____ 20 ____ года	__ . __ . ____
4.	*	Протокол заседания Ученого совета факультета № ____ от « ____ » ____ 20 ____ года	__ . __ . ____

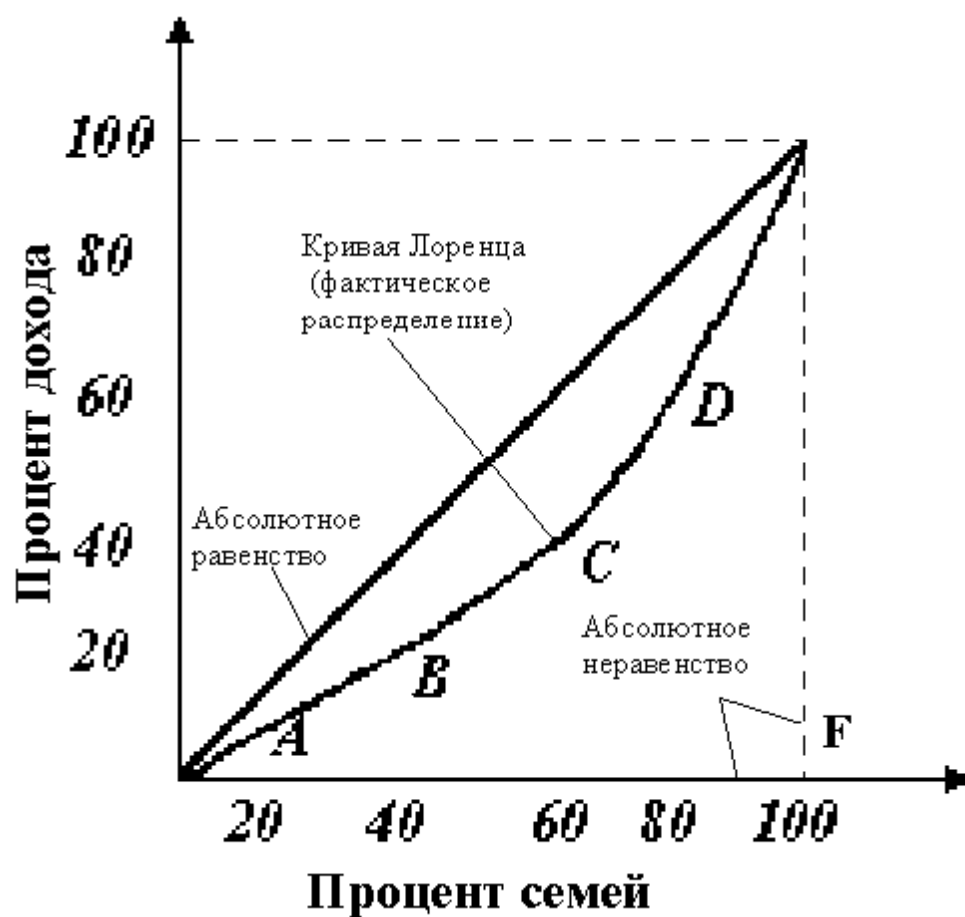

**Министерство науки и высшего образования Российской Федерации
Федеральное государственное бюджетное образовательное учреждение
высшего образования
«Российский государственный социальный университет»**

УТВЕРЖДАЮ
и.о. декана факультета политических и
социальных технологий

/ С.В. Пивнева

«28» марта 2023 г.

**МЕТОДИЧЕСКИЕ МАТЕРИАЛЫ ПО ДИСЦИПЛИНЕ (МОДУЛЮ)
«АДАПТИВНЫЕ ИНФОРМАЦИОННО-КОММУНИКАЦИОННЫЕ ТЕХНОЛОГИИ»**

Направление подготовки (специальность)
09.03.01 «Информатика и вычислительная техника»

Направленность (специализация)
«Цифровые технологии и искусственный интеллект»

**ОБРАЗОВАТЕЛЬНАЯ ПРОГРАММА ВЫСШЕГО ОБРАЗОВАНИЯ - ПРОГРАММА
БАКАЛАВРИАТА**

Форма обучения
Очная

Москва, 2023 г.

Методические материалы по дисциплине (модулю) «Информатика и основы информационно-коммуникационных технологий» разработаны на основании федерального государственного образовательного стандарта высшего образования – бакалавриата по направлению подготовки 09.03.01 «Информатика и вычислительная техника», утвержденного приказом Министерства образования и науки Российской Федерации от 17.11.2020г. № 1427, учебного плана по основной профессиональной образовательной программе высшего образования - программе бакалавриата по направлению подготовки 09.03.01 «Информатика и вычислительная техника» (далее – «ОПОП»).

Методические материалы по дисциплине (модулю) разработаны рабочей группой в составе: канд. пед. наук, доцент С.В. Крапивка, канд. тех. наук, доцент Т.В. Карягина.

Методические материалы по дисциплине (модулю) обсуждены и утверждены на заседании кафедры информационных технологий, искусственного интеллекта и общественно-социальных технологий цифрового общества факультета социальных и политических технологий.

Протокол № 7 от «28» марта 2023 г.

Заведующий кафедрой
канд. пед. наук, доцент

(подпись)

С.В. Крапивка

Методические материалы по дисциплине (модулю) рецензированы и рекомендованы к утверждению:

Д-р тех. наук, ведущий научный
сотрудник ФГБУН Институт проблем
управления
им. В.А. Трапезникова Российской
академии наук

(подпись)

С.А. Кочетков

канд. техн. наук, доцент кафедры
информационных технологий,
искусственного интеллекта и
общественно-социальных технологий
цифрового общества факультета
политических и социальных технологий

(подпись)

В.Л. Симонов

СОДЕРЖАНИЕ

1. МЕТОДИЧЕСКИЕ МАТЕРИАЛЫ К ЛЕКЦИОННЫМ, ПРАКТИЧЕСКИМ, ЛАБОРАТОРНЫМ ЗАНЯТИЯМ.....	4
1.1. Методические материалы к проведению лекционных занятий по дисциплине (модулю).....	4
1.2. Методические материалы по подготовке к практическим занятиям по дисциплине (модулю).....	7
1.3. Методические материалы по подготовке к лабораторным занятиям по дисциплине (модулю).....	13
2. МЕТОДИЧЕСКИЕ РЕКОМЕНДАЦИИ ДЛЯ ОБУЧАЮЩИХСЯ ПО ОСВОЕНИЮ ДИСЦИПЛИНЫ (МОДУЛЯ) И САМОСТОЯТЕЛЬНОЙ РАБОТЕ.....	14
3. МЕТОДИЧЕСКИЕ МАТЕРИАЛЫ, ОПРЕДЕЛЯЮЩИЕ ПРОЦЕДУРЫ ОЦЕНИВАНИЯ ЗНАНИЙ, УМЕНИЙ, НАВЫКОВ И (ИЛИ) ОПЫТА ДЕЯТЕЛЬНОСТИ, ХАРАКТЕРИЗУЮЩИХ ЭТАПЫ ФОРМИРОВАНИЯ КОМПЕТЕНЦИЙ.....	23
3.1. Организационные основы применения балльно-рейтинговой системы оценки успеваемости обучающихся по дисциплине (модулю).....	23
3.2. Проведение текущего контроля успеваемости обучающихся по дисциплине (модулю) в соответствии с балльно-рейтинговой системой оценки успеваемости обучающегося.....	23
3.3. Проведение промежуточной аттестации обучающихся по дисциплине (модулю) в соответствии с балльно-рейтинговой системой оценки успеваемости обучающегося.....	24
ЛИСТ РЕГИСТРАЦИИ ИЗМЕНЕНИЙ.....	26

1. МЕТОДИЧЕСКИЕ МАТЕРИАЛЫ К ЛЕКЦИОННЫМ, ПРАКТИЧЕСКИМ, ЛАБОРАТОРНЫМ ЗАНЯТИЯМ

1.1. Методические материалы к проведению лекционных занятий по дисциплине (модулю)

Лекция - один из методов обучения, одна из основных системообразующих форм организации учебного процесса в вузе. Лекционное занятие представляет собой систематическое, последовательное, монологическое изложение педагогическим работником учебного материала, как правило, теоретического характера. Такое занятие представляет собой элемент технологии представления учебного материала путем логически стройного, систематически последовательного и ясного изложения.

Цель лекции – организация целенаправленной познавательной деятельности обучающихся по овладению программным материалом дисциплины (модуля). Чтение курса лекций позволяет дать связанное, последовательное изложение материала в соответствии с новейшими данными науки, сообщить слушателям основное содержание предмета в целостном, систематизированном виде. В ряде случаев лекция выполняет функцию основного источника информации: при отсутствии учебников и учебных пособий, чаще по новым курсам; в случае, когда новые научные данные по той или иной теме не нашли отражения в учебниках; отдельные разделы и темы очень сложны для самостоятельного изучения. В таких случаях только лектор может методически помочь обучающимся в освоении сложного материала.

Возможные формы проведения лекций:

- Вводная лекция – один из наиболее важных и трудных видов лекции при чтении систематических курсов. От успеха этой лекции во многом зависит успех усвоения всего курса. Она может содержать: определение дисциплины (модуля); краткую историческую справку о дисциплине (модуле); цели и задачи дисциплины (модуля), ее роль в общей системе обучения и связь со смежными дисциплинами (модулями); основные проблемы (понятия и определения) данной науки; основную и дополнительную учебную литературу; особенности самостоятельной работы обучающихся над дисциплиной (модулем) и формы участия в научно-исследовательской работе; отчетность по курсу.

- Информационная лекция ориентирована на изложение и объяснение обучающимся научной информации, подлежащей осмыслению и запоминанию. Это самый традиционный тип лекций в практике высшей школы.

- Заключительная лекция предназначена для обобщения полученных знаний и раскрытия перспектив дальнейшего развития данной науки.

- Обзорная лекция – это систематизация научных знаний на высоком уровне, допускающая большое число ассоциативных связей в процессе осмысления информации, излагаемой при раскрытии внутрисубъектной и межпредметной связей, исключая детализацию и конкретизацию. Как правило, стержень излагаемых теоретических положений составляет научно-понятийная и концептуальная основа всего курса или крупных его разделов.

- Лекция-беседа - непосредственный контакт педагогического работника с аудиторией - диалог. По ходу лекции педагогический работник задает вопросы для выяснения мнений и уровня осведомленности обучающихся по рассматриваемой проблеме.

- Лекция-дискуссия - свободный обмен мнениями в ходе изложения лекционного материала. Педагогический работник активизирует участие в обсуждении отдельными вопросами, сопоставляет между собой различные мнения и тем самым развивает дискуссию, стремясь направить ее в нужное русло.

- Лекция с применением обратной связи включает в себе то, что в начале и конце каждого раздела лекции задаются вопросы. Первый - для того, чтобы узнать, насколько обучающиеся ориентируются в излагаемом материале, вопрос в конце раздела предназначен для выяснения степени усвоения только что изложенного материала. При

неудовлетворительных результатах контрольного опроса педагогический работник возвращается к уже прочитанному разделу, изменив при этом методику подачи материала.

- Проблемная лекция опирается на логику последовательно моделируемых проблемных ситуаций путем постановки проблемных вопросов или предъявления проблемных задач. Проблемный вопрос - это диалектическое противоречие, требующее для своего решения размышления, сравнения, поиска, приобретения и применения новых знаний. Проблемная задача содержит дополнительную вводную информацию и при необходимости некоторые ориентиры поиска ее решения.

- Программированная лекция - консультация – педагогический работник сам составляет и предлагает обучающимся вопросы. На подготовленные вопросы педагогический работник сначала просит ответить обучающихся, а затем проводит анализ и обсуждение неправильных ответов. В лекциях можно использовать наглядные материалы, а также подготовить презентацию. Что касается презентации, то в качестве визуальной поддержки ее можно органично интегрировать во все вышеупомянутые лекции. В то же время лекцию-презентацию возможно выделить и в качестве самостоятельной формы. Лекция-презентация должна отражать суть основных и (или) проблемных вопросов лекции, на которые особо следует обратить внимание обучающихся. В условиях применения активного метода проведения занятий презентация представляется весьма удачным способом донесения информации до слушателей. Единственное, на что следует обратить внимание при подготовке слайдов, - это их оформление и текст. Слайд не должен быть перегружен картинками и лишней информацией, которая будет отвлекать от основного аспекта того или иного вопроса лекции. Во время лекции можно задавать вопросы аудитории в отношении того или иного слайда, тем самым еще больше вовлекая обучающихся в проблематику.

Краткое содержание лекционных занятий

Наименование разделов и тем	Содержание учебного материала
РАЗДЕЛ 1. Продвинутые методы обработки текстовых документов	
Тема 1.1. Инструменты работы с текстовыми документами	<p>Форма представления текстовых данных в компьютере. Способы кодирования текстовой информации. Программы для работы с текстовыми документами. Форматы текстовых документов.</p> <p>Порядок работы над документом. Правила набора и верстки документа с учетом дальнейшего использования. Структурирование документов. Параметры страниц. Параметры шрифта и абзаца. Понятия «связывание» и «внедрение» объектов. Режимы отображения документа. Назначение режима «Главный документ». Сложное форматирование документов. Таблицы. Графические объекты. Формулы. Рецензирование.</p>
Тема 1.2. Автоматизация работы с текстовыми документами	<p>Использование шаблонов для работы с типовыми документами. Работа со стилями и списками. Ссылки. Оглавление и указатели. Рассылки. Автозамена. Вставка полей и экспресс-блоков. Автоматизация работы с текстовыми документами с помощью макросов.</p>

РАЗДЕЛ 2. Продвинутые методы обработки электронных таблиц

Тема 2.1. Инструменты работы с табличными документами	Форма представления числовых данных в компьютере. Компьютерные технологии обработки табличных данных. Программы для работы с табличными документами. Автоматизация процессов обработки данных. Основные методы оптимизации работы табличного процессора. Адресация в электронных таблицах. Фильтрация данных. Автоматизация поиска данных в таблицах. Работа с диаграммами. Защита табличных документов. Автоматизация работы с табличными документами с помощью макросов.
Тема 2.2. Анализ данных в электронных таблицах	Статистическая обработка данных. Построение графических зависимостей. Способы анализа данных в электронных таблицах. Списки и их использование для анализа табличных данных. Анализ данных с помощью сводных таблиц. Решение оптимизационных задач. Финансовые функции. Таблицы подстановки.

РАЗДЕЛ 2. Информационно-коммуникационные технологии

Тема 3.1. Технологии создания презентаций	Форма представления графических данных в компьютере. Основные типы презентаций. Создание базовой презентации. Приемы создания и обработки презентаций. Работа в программе в различных режимах (режимы обычный, сортировщик слайдов, показ слайдов, страницы заметок). Формирование слайдов с мультимедиа-объектами. Управление сменой слайдов. Эффекты анимации и управление ими. Значение портфолио. Принципы наполнения портфолио. Эффективность устной презентации.
Тема 3.2. Сетевые и облачные технологии в автоматизации офиса	Технологии цифровой экономики. Основные сквозные цифровые технологии и их влияние на традиционные сектора экономики. Системный подход при решении задач. Использование искусственного интеллекта. Типовые решения автоматизации офиса. Программное обеспечение (офисные программные приложения, прикладное программное обеспечение). Направления автоматизации деятельности офисов. Компьютерные сети. Адресация в компьютерных сетях. Информационная безопасность и цифровая гигиена. Обеспечение совместной деятельности.

	<p>Информационные облачные технологии автоматизации офиса. Технологии современного офиса: интернет вещей, искусственный интеллект, параллельная работа с документами, удаленная работа, облачное хранение, VR и AR, 3-D печать. Обзор «облачных» архитектур. Автоматизация офисных приложений. Облачные технологии: Документы, Таблицы, Презентации, Формы. Совместный доступ. Настройка совместного доступа.</p>
--	---

1.2. Методические материалы по подготовке к практическим занятиям по дисциплине (модулю)

Практические (семинарские) занятия - одна из форм учебного занятия, направленная на развитие самостоятельности обучающихся и приобретение умений и навыков. Данные учебные занятия углубляют, расширяют, детализируют полученные ранее знания. Практическое занятие предполагает выполнение обучающимися по заданию и под руководством преподавателей одной или нескольких практических работ.

Цель практических занятий и семинаров состоит в развитии познавательных способностей, самостоятельности мышления и творческой активности обучающихся; углублении, расширении, детализировании знаний, полученных на лекции в обобщенной форме, и содействии выработке навыков профессиональной деятельности. В отдельных случаях на практических занятиях и семинарах руководителем занятия сообщаются дополнительные знания.

Для достижения поставленных целей и решения требуемого перечня задач практические занятия и семинары проводятся традиционными технологиями или с использованием активных и интерактивных образовательных технологий.

Возможные формы проведения практических (семинарских) занятий:

- Деловая игра - это метод группового обучения совместной деятельности в процессе решения общих задач в условиях максимально возможного приближения к реальным проблемным ситуациям. Имитационные игры - на занятиях имитируется деятельность какой-либо организации, предприятия или его подразделения. Имитироваться могут события, конкретная деятельность людей (деловое совещание, обсуждение плана) и обстановка, условия, в которых происходит событие или осуществляется деятельность (кабинет начальника цеха, зал заседаний). Исполнение ролей (ролевые игры) - в этих играх отрабатывается тактика поведения, действий, выполнение функций и обязанностей конкретного лица. Для проведения игр с исполнением роли разрабатывается модель-пьеса ситуации, между студентами распределяются роли с «обязательным содержанием», характеризующиеся различными интересами; в процессе их взаимодействия должно быть найдено компромиссное решение. «Деловой театр» (метод инсценировки) - в нем разыгрывается какая-либо ситуация, поведение человека в этой обстановке, обучающийся должен вжиться в образ определенного лица, понять его действия, оценить обстановку и найти правильную линию поведения. Основная задача метода инсценировки - научить ориентироваться в различных обстоятельствах, давать объективную оценку своему поведению, учитывать возможности других людей, влиять на их интересы, потребности и деятельность, не прибегая к формальным атрибутам власти, к приказу.

- Игровое проектирование - является практическим занятием или циклом занятий, суть которых состоит в разработке инженерного, конструкторского, технологического и других видов проектов в игровых условиях, максимально воссоздающих реальность. Этот метод

отличается высокой степенью сочетания индивидуальной и совместной работы обучающихся.

- Познавательные-дидактические игры не относятся к деловым играм. Они предполагают лишь включение изучаемого материала в необычный игровой контекст и иногда содержат лишь элементы ролевых игр. Такие игры могут проводиться в виде копирования научных, культурных, социальных явлений (конкурс знатоков, «Поле чудес», КВН и т.д.) и в виде предметно-содержательных моделей, (например, игры-путешествия, когда надо разработать рациональный маршрут, пользуясь различными картами).

- Анализ конкретных ситуаций. Конкретная ситуация – это любое событие, которое содержит в себе противоречие или вступает в противоречие с окружающей средой. Ситуации могут нести в себе как позитивный, так и отрицательный опыт. Все ситуации делятся на простые, критические и экстремальные.

- Кейс-метод (от английского case – случай, ситуация) – усовершенствованный метод анализа конкретных ситуаций, метод активного проблемно-ситуационного анализа, основанный на обучении путем решения конкретных задач – ситуаций (решение кейсов). Непосредственная цель метода case-study - обучающиеся должны проанализировать ситуацию, разобраться в сути проблем, предложить возможные решения и выбрать лучшее из них. Кейсы делятся на практические (отражающие реальные жизненные ситуации), обучающие (искусственно созданные, содержащие значительные элементы условности при отражении в нем жизни) и исследовательские (ориентированные на проведение исследовательской деятельности посредством применения метода моделирования). Метод конкретных ситуаций (метод case-study) относится к неигровым имитационным активным методам обучения.

- Тренинг (англ. training от train — обучать, воспитывать) – метод активного обучения, направленный на развитие знаний, умений и навыков и социальных установок. Тренинг – форма интерактивного обучения, целью которого является развитие компетентности межличностного и профессионального поведения в общении. Достоинство тренинга заключается в том, что он обеспечивает активное вовлечение всех участников в процесс обучения. Можно выделить основные типы тренингов по критерию направленности воздействия и изменений – навыковый, психотерапевтический, социально-психологический, бизнес-тренинг.

- Метод Сократа (Майевтика) – метод вопросов, предполагающих критическое отношение к догматическим утверждениям, называется еще как метод «сократовской иронии». Это умение извлекать скрытое в человеке знание с помощью искусных наводящих вопросов, подразумевающего короткий, простой и заранее предсказуемый ответ.

- Интерактивная лекция – выступление ведущего обучающего перед большой аудиторией с применением следующих активных форм обучения: дискуссия, беседа, демонстрация слайдов или учебных фильмов, мозговой штурм.

- Групповая, научная дискуссия, диспут. Дискуссия — это целенаправленное обсуждение конкретного вопроса, сопровождающееся обменом мнениями, идеями между двумя и более лицами. Задача дискуссии - обнаружить различия в понимании вопроса и в споре установить истину. Дискуссии могут быть свободными и управляемыми. К технике управляемой дискуссии относятся: четкое определение цели, прогнозирование реакции оппонентов, планирование своего поведения, ограничение времени на выступления и их заданная очередность. Разновидностью свободной дискуссии является форум, где каждому желающему дается неограниченное время на выступление, при условии, что его выступление вызывает интерес аудитории. Каждый конкретный форум имеет свою тематику — достаточно широкую, чтобы в её пределах можно было вести многоплановое обсуждение.

- Дебаты – это четко структурированный и специально организованный публичный обмен мыслями между двумя сторонами по актуальным темам. Это разновидность публичной дискуссии участников дебатов, направляющая на переубеждение в своей правоте третьей стороны, а не друг друга. Поэтому вербальные и невербальные средства, которые

используются участниками дебатов, имеют целью получения определённого результата — сформировать у слушателей положительное впечатление от собственной позиции.

- Метод работы в малых группах. Групповое обсуждение кого-либо вопроса направлено на достижение лучшего взаимопонимания и нахождения истины. Групповое обсуждение способствует лучшему усвоению изучаемого материала. Оптимальное количество участников - 5-7 человек. Перед обучающимися ставится проблема, выделяется определенное время, в течение которого они должны подготовить аргументированный обдуманый ответ. Педагогический работник может устанавливать правила проведения группового обсуждения – задавать определенные рамки обсуждения, ввести алгоритм выработки общего мнения, назначить лидера и др.

- Круглый стол - общество, собрание в рамках более крупного мероприятия (съезда, симпозиума, конференции). Мероприятие, как правило, на которое приглашаются эксперты и специалисты из разных сфер деятельности для обсуждения актуальных вопросов. Данная модель обсуждения, основываясь на соглашениях, в качестве итогов даёт результаты, которые, в свою очередь, являются новыми соглашениями.

- Коллоквиум - (лат. colloquium — разговор, беседа) - одна из форм учебных занятий в системе образования, имеющая целью выяснение и повышение знаний обучающихся. На коллоквиумах обсуждаются: отдельные части, разделы, темы, вопросы изучаемого курса (обычно не включаемые в тематику семинарских и других практических учебных занятий), рефераты, проекты и др. работы обучающихся. Это научные собрания, на которых заслушиваются и обсуждаются доклады. Коллоквиум – это и форма контроля, массового опроса, позволяющая преподавателю в сравнительно небольшой срок выяснить уровень знаний студентов по данной теме дисциплины. Коллоквиум проходит обычно в форме дискуссии, в ходе которой обучающимся предоставляется возможность высказать свою точку зрения на рассматриваемую проблему, учиться обосновывать и защищать ее. Аргументируя и отстаивая свое мнение, обучающийся в то же время демонстрирует, насколько глубоко и осознанно он усвоил изученный материал.

- Метод «мозговой штурм» (мозговой штурм, мозговая атака, англ. brainstorming) — оперативный метод решения проблемы на основе стимулирования творческой активности, при котором участникам обсуждения предлагают высказывать как можно большее количество вариантов решения, в том числе самых фантастичных. Затем из общего числа высказанных идей отбирают наиболее удачные, которые могут быть использованы на практике. Является методом экспертного оценивания.

- Метод проектов - это способ достижения дидактической цели через детальную разработку проблемы (технологию), которая должна завершиться вполне реальным, осязаемым практическим результатом, оформленным тем или иным образом; это совокупность приёмов, действий обучающихся в их определённой последовательности для достижения поставленной задачи – решения проблемы, лично значимой для учащихся и оформленной в виде некоего конечного продукта. Основное предназначение метода проектов состоит в предоставлении учащимся возможности самостоятельного приобретения знаний в процессе решения практических задач или проблем, требующего интеграции знаний из различных предметных областей.

- Брифинг - (англ. briefing от англ. brief – короткий, недолгий) – краткая пресс-конференция, посвященная одному вопросу. Основное отличие: отсутствует презентационная часть. То есть практически сразу идут ответы на вопросы журналистов.

- Метод портфолио (итал. portfolio — 'портфель, англ. - папка для документов) - современная образовательная технология, в основе которой используется метод аутентичного оценивания результатов образовательной и профессиональной деятельности. Портфолио как подборка сертифицированных достижений, наиболее значимых работ и отзывов на них.

Вопросы для самоподготовки к практическим (семинарским) занятиям по разделам (темам) дисциплины (модуля)

РАЗДЕЛ 1. Продвинутое методы обработки текстовых документов

Вопросы для самостоятельной работы к Разделу 1

1. Способы управления свойствами символов текста.
2. Способы управления свойствами абзацев.
3. Способы управления свойствами страницы.
4. Понятие раздела документа, его свойства.
5. Колонтитулы и способы их создания.
6. Списки и их виды.
7. Понятие «Стиль» и возможности этой функции текстового процессора.
8. Сноски, назначение и виды.
9. Назначение закладок.
10. Назначение и способы создания примечаний.
11. Способы ввода информации об авторе примечаний при их создании.
12. Назначение и способы создания перекрестных ссылок.
13. Таблицы и способы их создания в текстовом процессоре.
14. Понятие «поля» и способы их использования для выполнения вычислений в документе.
15. Назначение, виды и способы создания диаграмм в документе.
16. Способы создания формул в тексте документа.
17. Виды графических объектов, создаваемых средствами текстового процессора и способы управления их свойствами.
18. Понятие «стиля». Способы создания и изменения стиля.
19. Технология OLE. Понятия «связывание» и «внедрение» объектов.
20. Создание связанных и внедренных объектов в текстовом документе.
21. Списки и способы их создания и форматирования.
22. Понятие «полей» (инструкций) и правила их формирования.
23. Правила набора текста с учетом дальнейшего использования при подготовке публикаций.

Литература для самостоятельного изучения к Разделу 1.

1. Трофимов, В. В. Информационные технологии в 2 т. Том 1 : учебник для вузов / В. В. Трофимов. — Москва : Издательство Юрайт, 2023. — 238 с. — (Высшее образование). — ISBN 978-5-534-01935-3. — Текст : электронный // Образовательная платформа Юрайт [сайт]. — URL: <https://urait.ru/bcode/512725> (дата обращения: 02.03.2023).
2. Гаврилов, М. В. Информатика и информационные технологии : учебник для вузов / М. В. Гаврилов, В. А. Климов. — 5-е изд., перераб. и доп. — Москва : Издательство Юрайт, 2023. — 355 с. — (Высшее образование). — ISBN 978-5-534-15819-9. — Текст : электронный // Образовательная платформа Юрайт [сайт]. — URL: <https://urait.ru/bcode/509820> (дата обращения: 02.03.2023).
3. Трофимов, В. В. Информационные технологии в 2 т. Том 2 : учебник для вузов / В. В. Трофимов. — Москва : Издательство Юрайт, 2023. — 390 с. — (Высшее образование). — ISBN 978-5-534-01937-7. — Текст : электронный // Образовательная платформа Юрайт [сайт]. — URL: <https://urait.ru/bcode/512726> (дата обращения: 02.03.2023).
4. Новожилов, О. П. Информатика в 2 ч. Часть 1 : учебник для вузов / О. П. Новожилов. — 3-е изд., перераб. и доп. — Москва : Издательство Юрайт, 2023. — 320 с. — (Высшее образование). — ISBN 978-5-534-09964-5. — Текст : электронный // Образовательная платформа Юрайт [сайт]. — URL: <https://urait.ru/bcode/516246> (дата обращения: 02.03.2023).
5. Новожилов, О. П. Информатика в 2 ч. Часть 2 : учебник для вузов / О. П. Новожилов. — 3-е изд., перераб. и доп. — Москва : Издательство Юрайт, 2023. — 302 с. — (Высшее образование).

РАЗДЕЛ 2. Продвинутые методы обработки электронных таблиц

Вопросы для самостоятельной работы к Разделу 2

1. Ознакомление с интерфейсом программы.
2. Освоение процедуры ввода данных в ячейки таблицы.
3. Использование средств, повышающих эффективность ввода данных.
4. Изучение основных приемов редактирования таблиц.
5. Форматирование текстовых данных.
6. Форматирование числовых данных.
7. Создание условных форматов и примечаний.
8. Состав рабочей книги табличного процессора и особенности объектов, входящих в него.
9. Создание рабочей книги. Технология работы с листами.
10. Ввод и редактирование данных (ввод чисел, ввод текста, ввод одного значения сразу в несколько ячеек, редактирование содержимого ячейки).
11. Особенности различных форматов данных, используемых в таблицах.
12. Ряды автозаполнения как средство автоматизации ввода данных в таблицы.
13. Правила создания формул в табличном процессоре.
14. Запись формул и порядок выполнения операций при вычислениях, заданных ими.
15. Ссылка как операнд формулы. Виды ссылок и особенности их использования для вычислений.
16. Использование мастера функций для ввода формул.
17. Синтаксис и правила использования статистических функций.
18. Синтаксис и правила использования логических функций.
19. Типы диаграмм и графиков, способы их построения.
20. Назначение диаграмм различных типов.
21. Объекты диаграмм (ряды данных, надписи, линии сетки, легенда).
22. Методы оформления диаграмм различного типа.
23. Списки и требования к их содержанию и оформлению.
24. Сортировка данных и способы ее осуществления (одноуровневая, многоуровневая).
25. Фильтры и их виды.
26. Сущность сводных таблиц и способы их создания.
27. Консолидация данных и способы ее осуществления, методы консолидации.
28. Функции прогнозирования, их назначение и применение.
29. Назначение метода Подбор параметра.
30. Круг задач, решаемых методом Подбор параметра.
31. Назначение метода Поиск решения.
32. Особенности задач, решаемых с помощью метода Поиск решения.
33. Способы задания ограничений для задач поиска решения.
34. Создание элементов управления на рабочем листе (списки, флажки).
35. Финансовые функции, их назначение, синтаксис, аргументы финансовых функций.
36. Правила создания формул с использованием финансовых функций в табличном процессоре.
37. Использование мастера функций для ввода формул.
38. Назначение, синтаксис и правила использования таблиц подстановки.
39. Использование одномерных и двумерных таблиц подстановки для анализа финансовых данных.

Литература для самостоятельного изучения к Разделу 2.

1. Трофимов, В. В. Информационные технологии в 2 т. Том 1 : учебник для вузов / В. В. Трофимов. — Москва : Издательство Юрайт, 2023. — 238 с. — (Высшее образование). — ISBN 978-5-534-01935-3. — Текст : электронный // Образовательная платформа Юрайт [сайт]. — URL: <https://urait.ru/bcode/512725> (дата обращения: 02.03.2023).

2. Гаврилов, М. В. Информатика и информационные технологии : учебник для вузов / М. В. Гаврилов, В. А. Климов. — 5-е изд., перераб. и доп. — Москва : Издательство Юрайт, 2023. — 355 с. — (Высшее образование). — ISBN 978-5-534-15819-9. — Текст : электронный // Образовательная платформа Юрайт [сайт]. — URL: <https://urait.ru/bcode/509820> (дата обращения: 02.03.2023).

3. Трофимов, В. В. Информационные технологии в 2 т. Том 2 : учебник для вузов / В. В. Трофимов. — Москва : Издательство Юрайт, 2023. — 390 с. — (Высшее образование). — ISBN 978-5-534-01937-7. — Текст : электронный // Образовательная платформа Юрайт [сайт]. — URL: <https://urait.ru/bcode/512726> (дата обращения: 02.03.2023).

4. Новожилов, О. П. Информатика в 2 ч. Часть 1 : учебник для вузов / О. П. Новожилов. — 3-е изд., перераб. и доп. — Москва : Издательство Юрайт, 2023. — 320 с. — (Высшее образование). — ISBN 978-5-534-09964-5. — Текст : электронный // Образовательная платформа Юрайт [сайт]. — URL: <https://urait.ru/bcode/516246> (дата обращения: 02.03.2023).

5. Новожилов, О. П. Информатика в 2 ч. Часть 2 : учебник для вузов / О. П. Новожилов. — 3-е изд., перераб. и доп. — Москва : Издательство Юрайт, 2023. — 302 с. — (Высшее образование). — ISBN 978-5-534-09966-9. — Текст : электронный // Образовательная платформа Юрайт [сайт]. — URL: <https://urait.ru/bcode/516247> (дата обращения: 02.03.2023).

РАЗДЕЛ 3. Информационно-коммуникационные технологии

Вопросы для самостоятельной работы к Разделу 3

1. Функциональные возможности программ подготовки презентаций.
2. Режимы работы программ подготовки презентаций.
3. Методика проектирования презентаций.
4. Факторы эффективности устных выступлений.
5. Ключевые цели национальной программы «Цифровая экономика Российской Федерации».
6. Основные задачи программы «Цифровая экономика Российской Федерации».
7. Основные сквозные цифровые технологии программы «Цифровая экономика Российской Федерации».
8. Технологии в области работы с данными: искусственный интеллект, туманные вычисления, квантовые технологии, суперкомпьютерные технологии, технологии идентификации, математическое моделирование, технологии блокчейна, нейронные сети, киберфизические системы (cps), 3d-технологии (печать) или «аддитивное производство», роботизация, технологии открытого производства, беспилотные технологии, биометрические технологии.
9. Назначение, классификация и состав информационных технологий защиты информации.
10. Сетевые модели «облачных» сервисов.
11. Infrastructure-as-a-Service (IaaS).
12. Software-as-a-Service (SaaS). Преимущества и риски, связанные с SaaS. Область применения SaaS.
13. Platform-as-a-Service (PaaS).
14. Облачные сервисы.

Литература для самостоятельного изучения к Разделу 3.

1. Трофимов, В. В. Информационные технологии в 2 т. Том 1 : учебник для вузов / В. В. Трофимов. — Москва : Издательство Юрайт, 2023. — 238 с. — (Высшее образование). — ISBN 978-5-534-01935-3. — Текст : электронный // Образовательная платформа Юрайт [сайт]. — URL: <https://urait.ru/bcode/512725> (дата обращения: 02.03.2023).
2. Гаврилов, М. В. Информатика и информационные технологии : учебник для вузов / М. В. Гаврилов, В. А. Климов. — 5-е изд., перераб. и доп. — Москва : Издательство Юрайт, 2023. — 355 с. — (Высшее образование). — ISBN 978-5-534-15819-9. — Текст : электронный // Образовательная платформа Юрайт [сайт]. — URL: <https://urait.ru/bcode/509820> (дата обращения: 02.03.2023).
3. Трофимов, В. В. Информационные технологии в 2 т. Том 2 : учебник для вузов / В. В. Трофимов. — Москва : Издательство Юрайт, 2023. — 390 с. — (Высшее образование). — ISBN 978-5-534-01937-7. — Текст : электронный // Образовательная платформа Юрайт [сайт]. — URL: <https://urait.ru/bcode/512726> (дата обращения: 02.03.2023).
4. Новожилов, О. П. Информатика в 2 ч. Часть 1 : учебник для вузов / О. П. Новожилов. — 3-е изд., перераб. и доп. — Москва : Издательство Юрайт, 2023. — 320 с. — (Высшее образование). — ISBN 978-5-534-09964-5. — Текст : электронный // Образовательная платформа Юрайт [сайт]. — URL: <https://urait.ru/bcode/516246> (дата обращения: 02.03.2023).
5. Новожилов, О. П. Информатика в 2 ч. Часть 2 : учебник для вузов / О. П. Новожилов. — 3-е изд., перераб. и доп. — Москва : Издательство Юрайт, 2023. — 302 с. — (Высшее образование). — ISBN 978-5-534-09966-9. — Текст : электронный // Образовательная платформа Юрайт [сайт]. — URL: <https://urait.ru/bcode/516247> (дата обращения: 02.03.2023).

1.3. Методические материалы по подготовке к лабораторным занятиям по дисциплине (модулю)

Лабораторные занятия - одна из форм учебного занятия, направленная на развитие самостоятельности обучающихся и приобретение умений и навыков. Данные учебные занятия углубляют, расширяют, детализируют полученные ранее знания. Лабораторное занятие предполагает выполнение обучающимися по заданию и под руководством преподавателей одной или нескольких работ.

Цель лабораторных занятий состоит в развитии познавательных способностей, самостоятельности мышления и творческой активности обучающихся; углублении, расширении, детализировании знаний, полученных на лекции в обобщенной форме, и содействии выработке навыков профессиональной деятельности. В отдельных случаях на лабораторных занятиях руководителем занятия сообщаются дополнительные знания.

Для достижения поставленных целей и решения требуемого перечня задач лабораторные занятия проводятся традиционными технологиями или с использованием активных и интерактивных образовательных технологий.

При подготовке и работе во время проведения лабораторных занятий следует обратить внимание на следующие моменты: на процесс предварительной подготовки, на работу во время занятия, обработку полученных результатов, исправление полученных замечаний.

Предварительная подготовка к лабораторному занятию заключается в изучении теоретического материала в отведенное для самостоятельной работы время, ознакомление с инструктивными материалами с целью осознания задач занятия, техники безопасности при работе с приборами, веществами.

Работа во время проведения занятия включает:

– консультирование студентов преподавателями и вспомогательным персоналом с целью предоставления исчерпывающей информации, необходимой для самостоятельного выполнения предложенных преподавателем задач.

– самостоятельное выполнение заданий согласно обозначенной рабочей программой дисциплины (модуля) тематики.

2. МЕТОДИЧЕСКИЕ РЕКОМЕНДАЦИИ ДЛЯ ОБУЧАЮЩИХСЯ ПО ОСВОЕНИЮ ДИСЦИПЛИНЫ (МОДУЛЯ) И САМОСТОЯТЕЛЬНОЙ РАБОТЕ

Освоение обучающимся дисциплины (модуля) «Технологии возможностей и безбарьерной среды» предполагает изучение материалов дисциплины на аудиторных занятиях и в ходе самостоятельной работы. Аудиторные занятия проходят в форме лекций, семинаров, практических и лабораторных занятий. Самостоятельная работа включает разнообразный комплекс видов и форм работы обучающихся.

Для успешного освоения дисциплины (модуля) и достижения поставленных целей необходимо внимательно ознакомиться с рабочей программой дисциплины (модуля), доступной в электронной информационно-образовательной среде РГСУ.

Следует обратить внимание на списки основной и дополнительной литературы, на предлагаемые преподавателем ресурсы информационно-телекоммуникационной сети Интернет. Эта информация необходима для самостоятельной работы обучающегося.

При подготовке к аудиторным занятиям необходимо помнить особенности каждой формы его проведения.

Подготовка к учебному занятию лекционного типа заключается в следующем.

С целью обеспечения успешного обучения обучающийся должен готовиться к лекции, поскольку она является важнейшей формой организации учебного процесса, поскольку:

- знакомит с новым учебным материалом;
- разъясняет учебные элементы, трудные для понимания;
- систематизирует учебный материал;
- ориентирует в учебном процессе.

С этой целью:

- внимательно прочитайте материал предыдущей лекции;
- ознакомьтесь с учебным материалом по учебнику и учебным пособиям с темой прочитанной лекции;
- внесите дополнения к полученным ранее знаниям по теме лекции на полях лекционной тетради;
- запишите возможные вопросы, которые вы зададите лектору на лекции по материалу изученной лекции;
- постарайтесь уяснить место изучаемой темы в своей подготовке;
- узнайте тему предстоящей лекции (по тематическому плану, по информации лектора) и запишите информацию, которой вы владеете по данному вопросу.

Подготовка к занятию семинарского типа.

При подготовке и работе во время проведения занятий семинарского типа следует обратить внимание на следующие моменты: на процесс предварительной подготовки, на работу во время занятия, обработку полученных результатов, исправление полученных замечаний.

Предварительная подготовка к учебному занятию семинарского типа заключается в изучении теоретического материала в отведенное для самостоятельной работы время, ознакомление с инструктивными материалами с целью осознания задач практического занятия, техники безопасности при работе с приборами, веществами.

Работа во время проведения учебного занятия семинарского типа включает:

- консультирование студентов преподавателями и вспомогательным персоналом с целью предоставления исчерпывающей информации, необходимой для самостоятельного выполнения предложенных преподавателем задач.
- самостоятельное выполнение заданий согласно обозначенной рабочей программой дисциплины (модуля) тематики.

Самостоятельная работа.

Самостоятельная работа - планируемая учебная, учебно-исследовательская, научно-исследовательская работа студентов, выполняемая во внеаудиторное (аудиторное) время по заданию и при методическом руководстве преподавателя, но без его непосредственного участия (при частичном непосредственном участии преподавателя, оставляющем ведущую роль за работой студентов).

Для более углубленного изучения темы задания для самостоятельной работы рекомендуется выполнять параллельно с изучением данной темы. При выполнении заданий по возможности используйте наглядное представление материала.

Самостоятельная работа студентов в ВУЗе является важным видом учебной и научной деятельности студента. Самостоятельная работа студентов играет значительную роль в рейтинговой технологии обучения.

К современному специалисту в области медицины общество предъявляет достаточно широкий перечень требований, среди которых немаловажное значение имеет наличие у выпускников определенных навыков (компетенций) и умения самостоятельно добывать знания из различных источников, систематизировать полученную информацию, давать оценку конкретной профессиональной ситуации. Формирование такого умения происходит в течение всего периода обучения.

В процессе самостоятельной работы студент приобретает необходимые для будущей специальности компетенции, навыки самоорганизации, самоконтроля, самоуправления, саморефлексии и становится активным самостоятельным субъектом учебной деятельности.

Самостоятельная работа студентов должна оказывать важное влияние на формирование личности будущего специалиста, его компетентность. Каждый студент самостоятельно определяет режим своей работы и меру труда, затрачиваемого на овладение учебным содержанием по каждой дисциплине. Он выполняет внеаудиторную работу по личному индивидуальному плану, в зависимости от его подготовки, времени и других условий.

Виды самостоятельной работы.

Работа с литературой.

При работе с книгой необходимо подобрать литературу, научиться правильно ее читать, вести записи. Для подбора литературы в библиотеке используются алфавитный и систематический каталоги. Важно помнить, что рациональные навыки работы с книгой - это всегда большая экономия времени и сил. Правильный подбор учебников рекомендуется преподавателем, читающим лекционный курс. Необходимая литература может быть также указана в методических разработках по данному курсу. Изучая материал по учебнику, следует переходить к следующему вопросу только после правильного уяснения предыдущего, описывая на бумаге все выкладки и вычисления (в том числе те, которые в учебнике опущены или на лекции даны для самостоятельного вывода). При изучении любой дисциплины большую и важную роль играет самостоятельная индивидуальная работа. Особое внимание следует обратить на определение основных понятий курса. Студент должен подробно разбирать примеры, которые поясняют такие определения, и уметь строить аналогичные примеры самостоятельно. Нужно добиваться точного представления о том, что изучаешь. Полезно составлять опорные конспекты. При изучении материала по учебнику полезно в тетради (на специально отведенных полях) дополнять конспект лекций. Там же следует отмечать вопросы, выделенные студентом для консультации с преподавателем. Выводы, полученные в результате изучения, рекомендуется в конспекте выделять, чтобы они при перечитывании записей лучше запоминались. Опыт показывает, что многим студентам помогает составление листа опорных сигналов, содержащего важнейшие и наиболее часто употребляемые формулы и понятия. Такой лист помогает запомнить формулы, основные положения лекции, а также может служить постоянным справочником для студента. Различают два вида чтения: первичное и вторичное. Первичное - это внимательное, неторопливое чтение, при котором можно остановиться на трудных местах.

Задача вторичного чтения - полное усвоение смысла целого (по счету это чтение может быть и не вторым, а третьим или четвертым). Самостоятельная работа с учебниками и

книгами (а также самостоятельное теоретическое исследование проблем, обозначенных преподавателем на лекциях) – это важнейшее условие формирования у себя научного способа познания.

Чтение научного текста является частью познавательной деятельности. Ее цель – извлечение из текста необходимой информации. От того, насколько осознанна читающим собственная внутренняя установка при обращении к печатному слову (найти нужные сведения, усвоить информацию полностью или частично, критически проанализировать материал и т.п.) во многом зависит эффективность осуществляемого действия.

Методические рекомендации по составлению конспекта:

1. Внимательно прочитайте текст. Уточните в справочной литературе непонятные слова. При записи не забудьте вынести справочные данные на поля конспекта;
2. Выделите главное, составьте план;
3. Кратко сформулируйте основные положения текста, отметьте аргументацию автора;
4. Законспектируйте материал, четко следуя пунктам плана. При конспектировании старайтесь выразить мысль своими словами. Записи следует вести четко, ясно.

5. Грамотно записывайте цитаты. Цитируя, учитывайте лаконичность, значимость мысли. В тексте конспекта желательно приводить не только тезисные положения, но и их доказательства. При оформлении конспекта необходимо стремиться к емкости каждого предложения. Мысли автора книги следует излагать кратко, заботясь о стиле и выразительности написанного. Число дополнительных элементов конспекта должно быть логически обоснованным, записи должны распределяться в определенной последовательности, отвечающей логической структуре произведения. Для уточнения и дополнения необходимо оставлять поля. Овладение навыками конспектирования требует от студента целеустремленности, повседневной самостоятельной работы.

Методические материалы по самостоятельному решению задач

При самостоятельном решении задач нужно обосновывать каждый этап решения, исходя из теоретических положений курса. Если студент видит несколько путей решения проблемы (задачи), то нужно сравнить их и выбрать самый рациональный. Полезно до начала вычислений составить краткий план решения проблемы (задачи). Решение проблемных задач или примеров следует излагать подробно, вычисления располагать в строгом порядке, отделяя вспомогательные вычисления от основных. Решения при необходимости нужно сопровождать комментариями, схемами, чертежами и рисунками. Следует помнить, что решение каждой учебной задачи должно доводиться до окончательного логического ответа, которого требует условие, и по возможности с выводом. Полученный ответ следует проверить способами, вытекающими из существа данной задачи. Полезно также (если возможно) решать несколькими способами и сравнить полученные результаты. Решение задач данного типа нужно продолжать до приобретения твердых навыков в их решении.

Методические материалы к выполнению реферата

Реферат (от лат. referre – сообщать) – краткое изложение в письменном виде или в форме публикации доклада, содержания научного труда (трудов), литературы по теме. Работа над рефератом условно разделяется на выбор темы, подбор литературы, подготовку и защиту плана; написание теоретической части и всего текста с указанием библиографических данных используемых источников, подготовку доклада, выступление с ним. Тематика рефератов полностью связана с основными вопросами изучаемого курса.

Список литературы к темам не дается, и обучающиеся самостоятельно ведут библиографический поиск, причем им не рекомендуется ограничиваться университетской библиотекой.

Важно учитывать, что написание реферата требует от обучающихся определенных усилий. Особое внимание следует уделить подбору литературы, методике ее изучения с целью отбора и обработки собранного материала, обоснованию актуальности темы и теоретического уровня обоснованности используемых в качестве примеров фактов какой-либо деятельности.

Выбрав тему реферата, начав работу над литературой, необходимо составить план. Изучая литературу, продолжается обдумывание темы, осмысливание прочитанного, делаются выписки, сопоставляются точки зрения разных авторов и т.д. Реферативная работа сводится к тому, чтобы в ней выделились две взаимосвязанные стороны: во-первых, ее следует рассматривать как учебное задание, которое должен выполнить обучаемый, а во-вторых, как форму научной работы, творческого воображения при выполнении учебного задания.

Наличие плана реферата позволяет контролировать ход работы, избежать формального переписывания текстов из первоисточников.

Оформление реферата включает титульный лист, оглавление и краткий список использованной литературы. Список использованной литературы размещается на последней странице рукописи или печатной форме реферата. Реферат выполняется в письменной или печатной форме на белых листах формата А4 (210 x 297 мм). Шрифт Times New Roman, кегель 14, через 1,5 интервала при соблюдении следующих размеров текста: верхнее поле – 25 мм, нижнее – 20 мм, левое – 30 мм, правое – 15 мм. Нумерация страниц производится вверху листа, по центру. Титульный лист нумерации не подлежит.

Рефераты должны быть написаны простым, ясным языком, без претензий на наукообразность. Следует избегать сложных грамматических оборотов, непривычных терминов и символов. Если же такие термины и символы все-таки приводятся, то необходимо разъяснять их значение при первом упоминании в тексте реферата.

Объем реферата предполагает тщательный отбор информации, необходимой для краткого изложения вопроса. Важнейший этап – редактирование готового текста реферата и подготовка к обсуждению. Обсуждение требует хорошей ориентации в материале темы, умения выделить главное, поставить дискуссионный вопрос, привлечь внимание слушателей к интересной литературе, логично и убедительно изложить свои мысли.

Рефераты обязательно подлежат защите. Процедура защиты начинается с определения оппонентов защищающего свою работу. Они стремятся дать основательный анализ работы обучающимся, обращают внимание на положительные моменты и недостатки реферата, дают общую оценку содержанию, форме преподнесения материала, характеру использованной литературы. Иногда они дополняют тот или иной раздел реферата. Последнее особенно ценно, ибо говорит о глубоком знании обучающимся-оппонентом изучаемой проблемы.

Обсуждение не ограничивается выслушиванием оппонентов. Другие обучающиеся имеют право уточнить или опровергнуть какое-либо утверждение. Преподаватель предлагает любому обучающемуся задать вопрос по существу доклада или попытаться подвести итог обсуждению.

Алгоритм работы над рефератом

1. Выбор темы

Тема должна быть сформулирована грамотно (с литературной точки зрения);

В названии реферата следует поставить четкие рамки рассмотрения темы;

Желательно избегать слишком длинных названий;

Следует по возможности воздерживаться от использования в названии спорных с научной точки зрения терминов, излишней наукообразности, а также чрезмерного упрощения формулировок.

2. Реферат следует составлять из пяти основных частей: введения; основной части; заключения; списка литературы; приложений.

3. Основные требования к введению:

Во введении не следует концентрироваться на содержании; введение должно включать краткое обоснование актуальности темы реферата, где требуется показать, почему данный вопрос может представлять научный интерес и есть ли связь представляемого материала с современностью. Таким образом, тема реферата должна быть актуальна либо с научной точки зрения, либо с современных позиций.

Очень важно выделить цель, а также задачи, которые требуется решить для выполнения цели.

Введение должно содержать краткий обзор изученной литературы, в котором указывается взятый из того или иного источника материал, кратко анализируются изученные источники, показывается их сильные и слабые стороны;

Объем введения составляет две страницы текста.

4. Требования к основной части реферата:

Основная часть содержит материал, отобранный для рассмотрения проблемы;

Также основная часть должна включать в себя собственно мнение обучающихся и сформулированные самостоятельные выводы, опирающиеся на приведенные факты;

Материал, представленный в основной части, должен быть логически изложен и распределен по параграфам, имеющим свои названия;

В изложении основной части необходимо использовать сноски (в первую очередь, когда приводятся цифры и чьи-то цитаты);

Основная часть должна содержать иллюстративный материал (графики, таблицы и т. д.);

Объем основной части составляет около 10 страниц.

5. Требования к заключению:

В заключении формулируются выводы по параграфам, обращается внимание на выдвинутые во введении задачи и цели;

Заключение должно быть четким, кратким, вытекающим из содержания основной части.

6. Требования к оформлению списка литературы (по ГОСТу):

Необходимо соблюдать правильность последовательности записи источников: сначала следует писать фамилию, а после инициалы; название работы не ставится в кавычки; после названия сокращенно пишется место издания; затем идет год издания; наконец, называется процитированная страница.

Критерии оценки реферата

Обучающийся, защищающий реферат, должен рассказать о его актуальности, поставленных целях и задачах, изученной литературе, структуре основной части, сделанных в ходе работы выводах.

По окончании выступления ему может быть задано несколько вопросов по представленной проблеме.

Оценка складывается из соблюдения требований к реферату, грамотного раскрытия темы, умения четко рассказывать о представленном реферате, способности понять суть задаваемых по работе вопросов и найти точные ответы на них.

Методические материалы к выполнению эссе

Эссе – литературное произведение небольшого объема, обычно прозаическое, свободной композиции, передающее индивидуальные впечатления, суждения, соображения автора о той или иной проблеме, теме, о том или ином событии или явлении. Это вид самостоятельной исследовательской работы обучающихся, с целью углубления и закрепления теоретических знаний и освоения практических навыков. Цель эссе состоит в развитии самостоятельного творческого мышления и письменного изложения собственных мыслей. При написании эссе обучающийся должен представить развернутый письменный ответ на теоретический или практический актуальный вопрос, объявленный преподавателем в аудитории непосредственно перед ее написанием. В процессе написания эссе разрешается пользоваться нормативно-правовыми актами, конспектом лекций (в печатном виде). Использование интернет-ресурсов не допускается. Темы эссе преподаватель предлагает из числа тех, которые обучающиеся уже рассматривали на лекциях или семинарских занятиях, исходя из содержания заданий в составе оценочных средств. По решению преподавателя, в качестве темы эссе может быть выбрана одна или несколько тем, которые могут быть распределены между обучающимися по желанию.

Требования к выполнению эссе:

1. Проводится письменно.

2. Эссе выполняется на компьютере (гарнитура Times New Roman, шрифт 14) через 1,5 интервала с полями: верхнее, нижнее – 2; правое – 3; левое – 1,5. Отступ первой строки абзаца – 1,25. Сноски – постраничные. Таблицы и рисунки встраиваются в текст работы. При этом обязательный заголовок таблицы надо размещать над табличным полем, а рисунки сопровождать подрисовочными подписями. При включении в эссе нескольких таблиц и/или рисунков их нумерация обязательна. Обязательна и нумерация страниц. Их целесообразно проставлять внизу страницы – по середине или в правом углу. Номер страницы не ставится на титульном листе, но в общее число страниц он включается. Объем эссе, без учета приложений, не должен превышать 5 страниц. Значительное превышение установленного объема является недостатком работы и указывает на то, что обучающийся не сумел отобрать и переработать необходимый материал.

3. Работа должна содержать собственные умозаключения по сути поставленной проблемы, включать самостоятельно проведенный анализ по сути этой проблемы, выводы, обобщающие авторскую позицию по поставленной проблеме.

Критерии оценки эссе:

«Отлично» – исключительные знания материала, абсолютное понимание сути, безукоризненное знание основных понятий и положений, логически и лексически грамотно изложенный, содержательный, аргументированный, конкретный и исчерпывающий ответ.

«Хорошо» – глубокие знания материала, правильное понимание сути, знание основных понятий и положений, содержательный, полный и конкретный ответ.

«Удовлетворительно» – твердые, но недостаточно полные знания, верное понимание сути, в целом правильный ответ.

«Неудовлетворительно» – непонимание сущности задания, грубые ошибки в ответе.

Методические материалы по выполнению тестирования.

Тестовые задания содержат вопросы и 3-4 варианта ответа по базовым положениям изучаемой темы/раздела, составлены с расчетом на знания, полученные обучающимся в процессе изучения темы/раздела.

Тестовые задания выполняются в письменной форме и сдаются преподавателю, ведущему дисциплину (модуль). На выполнение тестовых заданий обучающимся отводится 45 минут.

При обработке результатов оценочной процедуры используются: критерии оценки по содержанию и качеству полученных ответов, ключи, оценочные листы.

Критерии оценки теста:

«Зачтено» - если обучающийся правильно выполнил не менее 2/3 всей работы или допустил не более одной грубой ошибки и двух недочетов, не более одной грубой и одной негрубой ошибки, не более трех негрубых ошибок, одной негрубой ошибки и трех недочетов, при наличии четырех-пяти недочетов.

«Не зачтено» - если число ошибок и недочетов превысило норму для оценки 3 или правильно выполнено менее 2/3 всей работы.

Методические материалы по выполнению доклада.

Рекомендуется следующая структура доклада:

1. титульный лист, содержание доклада;
2. краткое изложение;
3. цели и задачи;
4. изложение характера исследований и рассмотренных проблем, гипотезы, спорные вопросы;
5. источники информации, методы сбора и анализа данных, степень их полноты и достоверности;
6. анализ и толкование полученных в работе результатов;
7. выводы и оценки;
8. библиография и приложения.

Время выступления докладчика не должно превышать 10 минут.

Основные требования к оформлению доклада:

- титульный лист должен включать название доклада, наименование предметной (цикловой) комиссии, фамилию обучающегося;
- все использованные литературные источники сопровождаются библиографическим описанием;
- приводимая цитата из источника берется в кавычки (оформляются сноски);
- единицы измерения должны применяться в соответствии с действующими стандартами;
- все названия литературных источников следует приводить в соответствии с новейшими изданиями;
- рекомендуется включение таблиц, графиков, схем, если они отражают основное содержание или улучшают ее наглядность;
- названия фирм, учреждений, организаций и предприятий должны именоваться так, как они указываются в источнике;

Критерии оценки доклада

При выполнении доклада обучающийся должен продемонстрировать умение кратко излагать прочитанный материал, а также умение обобщать и анализировать материал по теме доклада.

Презентация

Методические материалы к презентациям

1. Объем презентации 10 -20 слайдов.
2. На титульном слайде должно быть отражено:
 - наименование факультета;
 - тема презентации;
 - фамилия, имя, отчество, направление подготовки/ специальность, направленность (профиль)/ специализация, форма обучения, номер группы автора презентации;
 - фамилия, имя, отчество, степень, звание, должность руководитель работы;
 - год выполнения работы.
3. В презентации должны быть отражены обоснование актуальности представляемого материала, цели и задачи работы.
4. Содержание презентации должно включать наиболее значимый материал доклада, а также, при необходимости, таблицы, диаграммы, рисунки, фотографии, карты, видео – вставки, звуковое сопровождение.
5. Заключительный слайд должен содержать информацию об источниках информации для презентации.

Критерии оценки презентации

1. Объем презентации 10 -20 слайдов.
2. Правильность оформления титульного слайда.
3. Актуальность отобранного материала, обоснованность формулировки цели и задач работы.
4. Наглядность и логичность презентации, обоснованность использования таблиц, диаграмм, рисунков, фотографий, карт, видео – вставок, звукового сопровождения; правильный выбор шрифтов, фона, других элементов дизайна слайда.
5. Объем и качество источников информации (не менее 2-х интернет – источников и не менее 2-х литературных источников).

Методические материалы по подготовке к опросу

Самостоятельная работа обучающихся включает подготовку к опросу на практических занятиях. Для этого обучающийся изучает лекции, основную и дополнительную литературу, публикации, информацию из Интернет-ресурсов.

Тема и вопросы к практическим занятиям, вопросы для самоконтроля содержатся в рабочей программе и доводятся до студентов заранее.

Для подготовки к опросу обучающемуся необходимо ознакомиться с материалом, посвященным теме практического занятия, в учебнике или другой рекомендованной литературе, конспекте лекции, обратить внимание на усвоение основных понятий дисциплины, выявить неясные вопросы и подобрать дополнительную литературу для их освещения.

Критерии оценки опроса

«Отлично»:

- дан полный, развернутый ответ на поставленный вопрос;
- в ответе прослеживается четкая структура, логическая последовательность, отражающая сущность раскрываемых понятий, теорий, явлений;
- знание по предмету демонстрируется на фоне понимания его в системе данной науки и междисциплинарных связей;
- свободное владение терминологией;
- ответы на дополнительные вопросы четкие, краткие;

«Хорошо»:

- дан полный, развернутый ответ на поставленный вопрос, показано умение выделять существенные и несущественные признаки, причинно-следственные связи;
- ответ недостаточно логичен с единичными ошибками в частностях, исправленные студентом с помощью преподавателя;
- единичные ошибки в терминологии;
- ответы на дополнительные вопросы правильные, недостаточно полные и четкие.

«Удовлетворительно»:

- ответ не полный, с ошибками в деталях, умение раскрыть значение обобщенных знаний не показано, речевое оформление требует поправок, коррекции;
- логика и последовательность изложения имеют нарушения, студент не способен самостоятельно выделить существенные и несущественные признаки и причинно-следственные связи;
- ошибки в раскрываемых понятиях, терминах;
- студент не ориентируется в теме, допускает серьезные ошибки;
- студент не может ответить на большую часть дополнительных вопросов.

«Неудовлетворительно»:

- ответ представляет собой разрозненные знания с существенными ошибками по вопросу;
- присутствуют фрагментарность, нелогичность изложения, студент не осознает связь обсуждаемого вопроса с другими объектами дисциплины, речь неграмотная;
- незнание терминологии;
- ответы на дополнительные вопросы неправильные.

Методические материалы по выполнению практического задания

При выполнении практического задания обучающийся придерживается следующего алгоритма:

1. Записать дату, тему и цель задания;
2. Ознакомиться с правилами и условия выполнения практического задания;
3. Повторить теоретические задания, необходимые для рациональной работы и других практических действий, используя конспекты лекций и рекомендованную литературу, представленной в программе;
4. Выполнить работу по предложенному алгоритму действий;
5. Обобщить результаты работы, сформулировать выводы / дать ответы на контрольные вопросы;

Работа должна быть выполнена грамотно, с соблюдением культуры изложения. При использовании данных из учебных, методических пособий и другой литературы, периодических изданий, Интернет-источников должны иметься ссылки на вышеперечисленные.

Критерии оценки практического задания:

«Отлично» – правильный ответ, дается четкое обоснование принятому решению; рассуждения четкие последовательные логические; используются ссылки на полученные при изучении дисциплины знания; правильно используются формулы, понятия, процедуры, имеющие прямое отношение к задаче для подтверждения принятого решения.

«Хорошо» – правильный ответ, дается обоснование принятому решению; но с не существенными ошибками, в рассуждениях отсутствует логическая последовательность; используются ссылки на полученные при изучении дисциплины знания, правильно используются формулы, понятия, процедуры, имеющие прямое отношение к задаче для подтверждения принятого решения.

«Удовлетворительно» – правильный ответ, допускаются грубые ошибки в обосновании принятого решения; рассуждения не последовательные сумбурные; используются ссылки на полученные при изучении дисциплины знания; используются формулы, процедуры, понятия, имеющие прямое значение для подтверждения принятого решения, однако, при обращении к ним допускаются серьезные ошибки, студент не может правильно ими воспользоваться.

«Неудовлетворительно, не зачтено» – ответ неверный, отсутствует обоснование принятому решению; студент демонстрирует полное непонимание сути вопроса.

Для оценки решения ситуационной задачи (аналитического задания):

Оценка «отлично» выставляется, если задача решена грамотно, ответы на вопросы сформулированы четко. Эталонный ответ полностью соответствует решению студента, которое хорошо обосновано теоретически.

Оценка «хорошо» выставляется, если задача решена, ответы на вопросы сформулированы не достаточно четко. Решение студента в целом соответствует эталонному ответу, но не достаточно хорошо обосновано теоретически.

Оценка «удовлетворительно» выставляется, если задача решена не полностью, ответы не содержат всех необходимых обоснований решения.

Оценка «неудовлетворительно» выставляется, если задача не решена или имеет грубые теоретические ошибки в ответе на поставленные вопросы.

Методические материалы по выполнению лабораторного задания

При выполнении лабораторного задания обучающийся придерживается следующего алгоритма:

1. Записать дату, тему и цель задания;
2. Ознакомиться с правилами и условия выполнения задания;
3. Повторить теоретические задания, необходимые для рациональной работы и других практических действий, используя конспекты лекций и рекомендованную литературу, представленной в программе;
4. Выполнить работу по предложенному алгоритму действий;
5. Обобщить результаты работы, сформулировать выводы / дать ответы на контрольные вопросы;

Работа должна быть выполнена грамотно, с соблюдением культуры изложения. При использовании данных из учебных, методических пособий и другой литературы, периодических изданий, Интернет-источников должны иметься ссылки на вышеперечисленные.

Критерии оценки лабораторного задания:

«Отлично» – правильный ответ, дается четкое обоснование принятому решению; рассуждения четкие последовательные логические; используются ссылки на полученные при изучении дисциплины знания; правильно используются формулы, понятия, процедуры, имеющие прямое отношение к задаче для подтверждения принятого решения.

«Хорошо» – правильный ответ, дается обоснование принятому решению; но с не существенными ошибками, в рассуждениях отсутствует логическая последовательность; используются ссылки на полученные при изучении дисциплины знания, правильно используются формулы, понятия, процедуры, имеющие прямое отношение к задаче для подтверждения принятого решения.

«Удовлетворительно» – правильный ответ, допускаются грубые ошибки в обосновании принятого решения; рассуждения не последовательные сумбурные; используются ссылки на полученные при изучении дисциплины знания; используются формулы, процедуры, понятия, имеющие

прямое значение для подтверждения принятого решения, однако, при обращении к ним допускаются серьезные ошибки, студент не может правильно ими воспользоваться.

«Неудовлетворительно, не зачтено» – ответ неверный, отсутствует обоснование принятому решению; студент демонстрирует полное непонимание сути вопроса.

Методические указания для подготовки к промежуточной аттестации.

Изучение учебных дисциплин (модулей) завершается зачетом/зачетом с оценкой или экзаменом. Подготовка к промежуточной аттестации способствует закреплению, углублению и обобщению знаний, получаемых, в процессе обучения, а также применению их к решению практических задач. Готовясь к экзамену, студент ликвидирует имеющиеся пробелы в знаниях, углубляет, систематизирует и упорядочивает свои знания. На зачете или экзамене студент демонстрирует то, что он освоил в процессе обучения по дисциплине (модулю).

Вначале следует просмотреть весь материал по дисциплине (модулю), отметить для себя трудные вопросы. Обязательно в них разобраться. В заключение еще раз целесообразно повторить основные положения, используя при этом листы опорных сигналов. Систематическая подготовка к занятиям в течение семестра позволит использовать время промежуточной аттестации для систематизации знаний.

3. МЕТОДИЧЕСКИЕ МАТЕРИАЛЫ, ОПРЕДЕЛЯЮЩИЕ ПРОЦЕДУРЫ ОЦЕНИВАНИЯ ЗНАНИЙ, УМЕНИЙ, НАВЫКОВ И (ИЛИ) ОПЫТА ДЕЯТЕЛЬНОСТИ, ХАРАКТЕРИЗУЮЩИХ ЭТАПЫ ФОРМИРОВАНИЯ КОМПЕТЕНЦИЙ

3.1. Организационные основы применения балльно-рейтинговой системы оценки успеваемости обучающихся по дисциплине (модулю)

Оценка качества освоения обучающимися дисциплины (модуля) реализуется в формате балльно-рейтинговой системы оценки успеваемости обучающихся (БРСО).

БРСО в ходе текущего контроля успеваемости и промежуточной аттестации осуществляется по 100-балльной шкале.

Академический рейтинг обучающегося по дисциплине (модулю) складывается из результатов:

- текущего контроля успеваемости (максимальный текущий рейтинг обучающегося 80 рейтинговых баллов);
- промежуточной аттестации (максимальный рубежный рейтинг обучающегося 20 рейтинговых баллов).

Условия оценки освоения обучающимся дисциплины (модуля) в формате БРСО доводятся преподавателем до сведения обучающихся на первом учебном занятии, а также размещены в свободном доступе в электронной информационно-образовательной среде Университета.

3.2. Проведение текущего контроля успеваемости обучающихся по дисциплине (модулю) в соответствии с балльно-рейтинговой системой оценки успеваемости обучающегося

В течение учебного семестра до промежуточной аттестации на основании утвержденной рабочей программы дисциплины (модуля) формируется текущий рейтинг обучающегося. Текущий рейтинг обучающегося складывается как сумма рейтинговых баллов, полученных им в течение учебного семестра по всем видам учебных занятий по учебной дисциплине.

В процессе текущего контроля оцениваются следующие действия обучающегося, направленные на освоение компетенций в рамках изучения учебной дисциплины:

- академическая активность (посещаемость учебных занятий, самостоятельное изучение содержания учебной дисциплины в электронной информационно-образовательной среде, соблюдение сроков сдачи практических заданий и текущих контрольных мероприятий и др.);

– выполнение и сдача текущих и итогового практических заданий (эссе, рефераты, творческие задания, кейс-задания, лабораторные работы, расчетные задания и др., активное участие в групповых интерактивных занятиях (дискуссии, WiKi-проекты и др.), защита проектов и др.);

– прохождение рубежей текущего контроля, включая соблюдение графика их прохождения в электронной информационно-образовательной среде.

Для планирования расчета текущего рейтинга обучающегося используются следующие пропорции:

Вид учебного действия	Максимальная рейтинговая оценка, баллов
академическая активность	10
практические задания	40
<i>из них: текущие практические задания</i>	20
<i>итоговое практическое задание</i>	20
рубежи текущего контроля	30
ИТОГО:	80

В течение учебного семестра по дисциплине (модулю) обучающимся должен быть накоплен текущий рейтинг не менее 52 рейтинговых баллов (65% от максимального значения текущего рейтинга).

Необходимыми условиями допуска обучающегося к промежуточной аттестации по дисциплине являются положительное прохождение обучающимся не менее 65% рубежей текущего контроля с накоплением не менее 65% максимального рейтингового балла за каждый рубеж текущего контроля и положительное выполнение итогового практического задания с накоплением не менее 65% максимального рейтингового балла, установленного за итоговое практическое задание.

Невыполнение вышеуказанных условий является текущей академической задолженностью, которая должна быть ликвидирована обучающимся до контрольного мероприятия промежуточной аттестации.

Сведения о наличии у обучающихся текущей академической задолженности, сроках и порядке добора рейтинговых баллов для её ликвидации доводятся до обучающихся педагогическим работником.

В случае неликвидации текущей академической задолженности, педагогический работник обязан во время контрольного мероприятия промежуточной аттестации поставить обучающемуся 0 рейтинговых баллов. В этом случае ликвидация текущей академической задолженности возможна в периоды проведения повторной промежуточной аттестации.

3.3. Проведение промежуточной аттестации обучающихся по дисциплине (модулю) в соответствии с балльно-рейтинговой системой оценки успеваемости обучающегося

Промежуточная аттестация по дисциплине (модулю) проводится в соответствии с Положением о промежуточной аттестации обучающихся по основным профессиональным образовательным программам высшего образования – программ специалитета в Российском государственном социальном университете и Положением о балльно-рейтинговой системе оценки успеваемости обучающихся по основным профессиональным образовательным программам высшего образования - программам бакалавриата, программам специалитета, программам магистратуры в Российском государственном социальном университете.

На промежуточную аттестацию отводится 20 рейтинговых баллов.

Ответы обучающегося на контрольном мероприятии промежуточной аттестации оцениваются педагогическим работником по 20 - балльной шкале, а итоговая оценка по дисциплине (модулю) выставляется по системе зачтено/не зачтено.

Критерии выставления оценки определяются Положением о балльно-рейтинговой системе оценки успеваемости обучающихся по основным профессиональным образовательным программам высшего образования - программам бакалавриата, программам специалитета, программам магистратуры в Российском государственном социальном университете.

В процессе определения рубежного рейтинга обучающегося используется следующая шкала:

Рубежный рейтинг	Критерии оценки освоения обучающимся учебной дисциплины в ходе контрольных мероприятий промежуточной аттестации
19-20 рейтинговых баллов	обучающийся глубоко и прочно усвоил программный материал, исчерпывающе, последовательно, грамотно и логически стройно его излагает, тесно увязывает с задачами и будущей деятельностью, не затрудняется с ответом при видоизменении задания, свободно справляется с задачами и практическими заданиями, правильно обосновывает принятые решения, умеет самостоятельно обобщать и излагать материал, не допуская
16-18 рейтинговых баллов	обучающийся твердо знает программный материал, грамотно и по существу излагает его, не допуская существенных неточностей в ответе на вопрос, может правильно применять теоретические положения и владеет необходимыми умениями и навыками при выполнении практических
13-15 рейтинговых баллов	обучающийся освоил основной материал, но не знает отдельных деталей, допускает неточности, недостаточно правильные формулировки, нарушает последовательность в изложении программного материала и испытывает затруднения в выполнении практических заданий
1-12 рейтинговых баллов	обучающийся не знает значительной части программного материала, допускает существенные ошибки, с большими затруднениями выполняет практические задания
0 рейтинговых баллов	не аттестован

Если результат контроля успеваемости в рамках проведения контрольных мероприятий промежуточной аттестации (рубежный рейтинг обучающегося) неудовлетворительный (получено менее 13 рейтинговых баллов), то промежуточная аттестация по учебной дисциплине (модулю) невозможна даже при наличии высокого текущего рейтинга, полученного по итогам текущего контроля по учебной дисциплине (модулю).

ЛИСТ РЕГИСТРАЦИИ ИЗМЕНЕНИЙ

№ п/ п	Содержание изменения	Реквизиты документа об утверждении изменения	Дата введения изменения
1.	Утверждены и введены в действие решением Ученого совета факультета на основании Федерального государственного образовательного стандарта (указываем реквизиты ФГОС)	Протокол заседания Ученого совета факультета № ____ от « ____ » ____ 20 ____ года	__ . __ . ____
2.	*	Протокол заседания Ученого совета факультета № ____ от « ____ » ____ 20 ____ года	__ . __ . ____
3.	*	Протокол заседания Ученого совета факультета № ____ от « ____ » ____ 20 ____ года	__ . __ . ____
4.	*	Протокол заседания Ученого совета факультета № ____ от « ____ » ____ 20 ____ года	__ . __ . ____



**Министерство науки и высшего образования Российской Федерации
Федеральное государственное бюджетное образовательное учреждение
высшего образования
«Российский государственный социальный университет»**

УТВЕРЖДАЮ

Заведующий кафедрой современных
аксиологических проблем и религиозной
мысли

О.А. Евреева

«26» апреля 2023 г.

**МЕТОДИЧЕСКИЕ МАТЕРИАЛЫ ПО ДИСЦИПЛИНЕ (МОДУЛЮ)
«ТРАДИЦИОННЫЕ ЦЕННОСТИ: ОСНОВА РОССИЙСКОГО ОБЩЕСТВА»**

**Направление подготовки (специальность)
09.03.01 «Информатика и вычислительная техника»**

**Направленность (специализация)
«Цифровые технологии и искусственный интеллект»**

**ОБРАЗОВАТЕЛЬНАЯ ПРОГРАММА ВЫСШЕГО ОБРАЗОВАНИЯ - ПРОГРАММА
БАКАЛАВРИАТА**

**Форма обучения
Очная, очно-заочная, заочная**

Москва, 2023 г.

Методические материалы по дисциплине (модулю) «Традиционные ценности: основа российского общества» разработаны на основании федерального государственного образовательного стандарта высшего образования – бакалавриата по направлению подготовки 09.03.01 «Информатика и вычислительная техника», утвержденного приказом Министерства образования и науки Российской Федерации от 17.11.2020г. № 1427, учебного плана по основной профессиональной образовательной программе высшего образования - программе бакалавриата по направлению подготовки 09.03.01 «Информатика и вычислительная техника» (далее – «ОПОП»).

Методические материалы по дисциплине (модулю) разработаны канд. филос. наук, доцентом, Евреевой О.А..

Методические материалы по дисциплине (модулю) обсуждены и утверждены на заседании кафедры современных аксиологических проблем и религиозной мысли.

Протокол № 9 от «26» апреля 2023 г.

Заведующий кафедрой
канд. филос. наук



О.А. Евреева

(подпись)

СОДЕРЖАНИЕ

1. МЕТОДИЧЕСКИЕ МАТЕРИАЛЫ К ЛЕКЦИОННЫМ И ПРАКТИЧЕСКИМ ЗАНЯТИЯМ.....	4
1.1. Методические материалы к проведению лекционных занятий по дисциплине (модулю).....	4
1.2. Методические материалы по подготовке к практическим занятиям по дисциплине (модулю).....	6
2. МЕТОДИЧЕСКИЕ РЕКОМЕНДАЦИИ ДЛЯ ОБУЧАЮЩИХСЯ ПО ОСВОЕНИЮ ДИСЦИПЛИНЫ (МОДУЛЯ) И САМОСТОЯТЕЛЬНОЙ РАБОТЕ.....	13
3. МЕТОДИЧЕСКИЕ МАТЕРИАЛЫ, ОПРЕДЕЛЯЮЩИЕ ПРОЦЕДУРЫ ОЦЕНИВАНИЯ ЗНАНИЙ, УМЕНИЙ, НАВЫКОВ И (ИЛИ) ОПЫТА ДЕЯТЕЛЬНОСТИ, ХАРАКТЕРИЗУЮЩИХ ЭТАПЫ ФОРМИРОВАНИЯ КОМПЕТЕНЦИЙ.....	23
3.1. Организационные основы применения балльно-рейтинговой системы оценки успеваемости обучающихся по дисциплине (модулю).....	23
3.2. Проведение текущего контроля успеваемости обучающихся по дисциплине (модулю) в соответствии с балльно-рейтинговой системой оценки успеваемости обучающегося.....	23
3.3. Проведение промежуточной аттестации обучающихся по дисциплине (модулю) в соответствии с балльно-рейтинговой системой оценки успеваемости обучающегося.....	24
ЛИСТ РЕГИСТРАЦИИ ИЗМЕНЕНИЙ.....	26

1. МЕТОДИЧЕСКИЕ МАТЕРИАЛЫ К ЛЕКЦИОННЫМ И ПРАКТИЧЕСКИМ ЗАНЯТИЯМ

1.1. Методические материалы к проведению лекционных занятий по дисциплине (модулю)

Лекция - один из методов обучения, одна из основных системообразующих форм организации учебного процесса в вузе. Лекционное занятие представляет собой систематическое, последовательное, монологическое изложение педагогическим работником учебного материала, как правило, теоретического характера. Такое занятие представляет собой элемент технологии представления учебного материала путем логически стройного, систематически последовательного и ясного изложения.

Цель лекции – организация целенаправленной познавательной деятельности обучающихся по овладению программным материалом дисциплины (модуля). Чтение курса лекций позволяет дать связанное, последовательное изложение материала в соответствии с новейшими данными науки, сообщить слушателям основное содержание предмета в целостном, систематизированном виде. В ряде случаев лекция выполняет функцию основного источника информации: при отсутствии учебников и учебных пособий, чаще по новым курсам; в случае, когда новые научные данные по той или иной теме не нашли отражения в учебниках; отдельные разделы и темы очень сложны для самостоятельного изучения. В таких случаях только лектор может методически помочь обучающимся в освоении сложного материала.

Возможные формы проведения лекций:

- Вводная лекция – один из наиболее важных и трудных видов лекции при чтении систематических курсов. От успеха этой лекции во многом зависит успех усвоения всего курса. Она может содержать: определение дисциплины (модуля); краткую историческую справку о дисциплине (модуле); цели и задачи дисциплины (модуля), ее роль в общей системе обучения и связь со смежными дисциплинами (модулями); основные проблемы (понятия и определения) данной науки; основную и дополнительную учебную литературу; особенности самостоятельной работы обучающихся над дисциплиной (модулем) и формы участия в научно-исследовательской работе; отчетность по курсу.

- Информационная лекция ориентирована на изложение и объяснение обучающимся научной информации, подлежащей осмыслению и запоминанию. Это самый традиционный тип лекций в практике высшей школы.

- Заключительная лекция предназначена для обобщения полученных знаний и раскрытия перспектив дальнейшего развития данной науки.

- Обзорная лекция – это систематизация научных знаний на высоком уровне, допускающая большое число ассоциативных связей в процессе осмысления информации, излагаемой при раскрытии внутрисубъектной и межпредметной связей, исключая детализацию и конкретизацию. Как правило, стержень излагаемых теоретических положений составляет научно-понятийная и концептуальная основа всего курса или крупных его разделов.

- Лекция-беседа - непосредственный контакт педагогического работника с аудиторией - диалог. По ходу лекции педагогический работник задает вопросы для выяснения мнений и уровня осведомленности обучающихся по рассматриваемой проблеме.

- Лекция-дискуссия - свободный обмен мнениями в ходе изложения лекционного материала. Педагогический работник активизирует участие в обсуждении отдельными вопросами, сопоставляет между собой различные мнения и тем самым развивает дискуссию, стремясь направить ее в нужное русло.

- Лекция с применением обратной связи включает в себе то, что в начале и конце каждого раздела лекции задаются вопросы. Первый - для того, чтобы узнать, насколько обучающиеся ориентируются в излагаемом материале, вопрос в конце раздела предназначен для выяснения степени усвоения только что изложенного материала. При

неудовлетворительных результатах контрольного опроса педагогический работник возвращается к уже прочитанному разделу, изменив при этом методику подачи материала.

- Проблемная лекция опирается на логику последовательно моделируемых проблемных ситуаций путем постановки проблемных вопросов или предъявления проблемных задач. Проблемный вопрос - это диалектическое противоречие, требующее для своего решения размышления, сравнения, поиска, приобретения и применения новых знаний. Проблемная задача содержит дополнительную вводную информацию и при необходимости некоторые ориентиры поиска ее решения.

- Программированная лекция - консультация – педагогический работник сам составляет и предлагает обучающимся вопросы. На подготовленные вопросы педагогический работник сначала просит ответить обучающихся, а затем проводит анализ и обсуждение неправильных ответов. В лекциях можно использовать наглядные материалы, а также подготовить презентацию. Что касается презентации, то в качестве визуальной поддержки ее можно органично интегрировать во все вышеупомянутые лекции. В то же время лекцию-презентацию возможно выделить и в качестве самостоятельной формы. Лекция-презентация должна отражать суть основных и (или) проблемных вопросов лекции, на которые особо следует обратить внимание обучающихся. В условиях применения активного метода проведения занятий презентация представляется весьма удачным способом донесения информации до слушателей. Единственное, на что следует обратить внимание при подготовке слайдов, - это их оформление и текст. Слайд не должен быть перегружен картинками и лишней информацией, которая будет отвлекать от основного аспекта того или иного вопроса лекции. Во время лекции можно задавать вопросы аудитории в отношении того или иного слайда, тем самым еще больше вовлекая обучающихся в проблематику.

Краткое содержание лекционных занятий

Наименование разделов и тем	Содержание учебного материала
РАЗДЕЛ 1. Традиционные ценности как основа жизни российского общества	
Тема 1.1. Наши ценности: цивилизационный код	Ценности – нравственные ориентиры, формирующие мировоззрение граждан, лежащие в основе гражданской идентичности и единого культурного пространства государства.
Тема 1.2. Жизнь как абсолютная ценность: от биологически обусловленного к социально ответственному	Понятие жизни, биологическое и социальное в человеке, ценность жизни, проблема смысла жизни.
Тема 1.3. Быть достойным. Нравственные эталоны и образцы поведения	О чести и совести, об искренности, о дружбе, честности и бескорыстии.
РАЗДЕЛ 2. Основные ценности	
Тема 2.1. Милосердие и гуманность: сопряженность понятий	О вере и надежде, о прощении и заботе, о любви и жертвенности
Тема 2.2. Справедливость и законность: диалектика смыслов	О справедливости и законности, о свободе и необходимости, о правах и обязанностях.
Тема 2.3. Исторические формы единства. Коллективное начало	О коллективизме, о крепкой семье, о созидательном труде, взаимопомощи и взаимоуважении.
РАЗДЕЛ 3. Гражданская идентичность и служение Отечеству	
Тема 3.1. На пути к гражданской идентичности	О гражданском единстве, общероссийской гражданской идентичности.
Тема 3.2. Служение Отечеству и ответственность за его судьбу	О Родине, о верности, о мужестве и самоотверженности, о силе духа и чувстве долга.

РАЗДЕЛ 4. Традиционные ценности как основа жизни российского общества	
Тема 4.1. Угрозы традиционным ценностям	О «деструктивной идеологии» и ее основе - об анти-ценностях – о беспринципности и гордыне, лицемерии и зависти, о клевете и мести.
Тема 4.2. Механизмы сохранения и укрепления традиционных ценностей	О сохранении исторической памяти, о преемственности поколений, о единстве народов.

1.2. Методические материалы по подготовке к практическим занятиям по дисциплине (модулю)

Практические (семинарские) занятия - одна из форм учебного занятия, направленная на развитие самостоятельности обучающихся и приобретение умений и навыков. Данные учебные занятия углубляют, расширяют, детализируют полученные ранее знания. Практическое занятие предполагает выполнение обучающимися по заданию и под руководством преподавателей одной или нескольких практических работ.

Цель практических занятий и семинаров состоит в развитии познавательных способностей, самостоятельности мышления и творческой активности обучающихся; углублении, расширении, детализировании знаний, полученных на лекции в обобщенной форме, и содействии выработке навыков профессиональной деятельности. В отдельных случаях на практических занятиях и семинарах руководителем занятия сообщаются дополнительные знания.

Для достижения поставленных целей и решения требуемого перечня задач практические занятия и семинары проводятся традиционными технологиями или с использованием активных и интерактивных образовательных технологий.

Возможные формы проведения практических (семинарских) занятий:

- Деловая игра - это метод группового обучения совместной деятельности в процессе решения общих задач в условиях максимально возможного приближения к реальным проблемным ситуациям. Имитационные игры - на занятиях имитируется деятельность какой-либо организации, предприятия или его подразделения. Имитироваться могут события, конкретная деятельность людей (деловое совещание, обсуждение плана) и обстановка, условия, в которых происходит событие или осуществляется деятельность (кабинет начальника цеха, зал заседаний). Исполнение ролей (ролевые игры) - в этих играх отрабатывается тактика поведения, действий, выполнение функций и обязанностей конкретного лица. Для проведения игр с исполнением роли разрабатывается модель-пьеса ситуации, между студентами распределяются роли с «обязательным содержанием», характеризующиеся различными интересами; в процессе их взаимодействия должно быть найдено компромиссное решение. «Деловой театр» (метод инсценировки) - в нем разыгрывается какая-либо ситуация, поведение человека в этой обстановке, обучающийся должен вжиться в образ определенного лица, понять его действия, оценить обстановку и найти правильную линию поведения. Основная задача метода инсценировки - научить ориентироваться в различных обстоятельствах, давать объективную оценку своему поведению, учитывать возможности других людей, влиять на их интересы, потребности и деятельность, не прибегая к формальным атрибутам власти, к приказу.

- Игровое проектирование - является практическим занятием или циклом занятий, суть которых состоит в разработке инженерного, конструкторского, технологического и других видов проектов в игровых условиях, максимально воссоздающих реальность. Этот метод отличается высокой степенью сочетания индивидуальной и совместной работы обучающихся.

- Познавательно-дидактические игры не относятся к деловым играм. Они предполагают лишь включение изучаемого материала в необычный игровой контекст и иногда содержат лишь элементы ролевых игр. Такие игры могут проводиться в виде копирования научных,

культурных, социальных явлений (конкурс знатоков, «Поле чудес», КВН и т.д.) и в виде предметно-содержательных моделей, (например, игры-путешествия, когда надо разработать рациональный маршрут, пользуясь различными картами).

- Анализ конкретных ситуаций. Конкретная ситуация – это любое событие, которое содержит в себе противоречие или вступает в противоречие с окружающей средой. Ситуации могут нести в себе как позитивный, так и отрицательный опыт. Все ситуации делятся на простые, критические и экстремальные.

- Кейс-метод (от английского case – случай, ситуация) – усовершенствованный метод анализа конкретных ситуаций, метод активного проблемно-ситуационного анализа, основанный на обучении путем решения конкретных задач – ситуаций (решение кейсов). Непосредственная цель метода case-study - обучающиеся должны проанализировать ситуацию, разобраться в сути проблем, предложить возможные решения и выбрать лучшее из них. Кейсы делятся на практические (отражающие реальные жизненные ситуации), обучающие (искусственно созданные, содержащие значительные элемент условности при отражении в нем жизни) и исследовательские (ориентированные на проведение исследовательской деятельности посредством применения метода моделирования). Метод конкретных ситуаций (метод case-study) относится к неигровым имитационным активным методам обучения.

- Тренинг (англ. training от train — обучать, воспитывать) – метод активного обучения, направленный на развитие знаний, умений и навыков и социальных установок. Тренинг – форма интерактивного обучения, целью которого является развитие компетентности межличностного и профессионального поведения в общении. Достоинство тренинга заключается в том, что он обеспечивает активное вовлечение всех участников в процесс обучения. Можно выделить основные типы тренингов по критерию направленности воздействия и изменений – навыковый, психотерапевтический, социально-психологический, бизнес-тренинг.

- Метод Сократа (Майевтика) – метод вопросов, предполагающих критическое отношение к догматическим утверждениям, называется еще как метод «сократовской иронии». Это умение извлекать скрытое в человеке знание с помощью искусных наводящих вопросов, подразумевающего короткий, простой и заранее предсказуемый ответ.

- Интерактивная лекция – выступление ведущего обучающего перед большой аудиторией с применением следующих активных форм обучения: дискуссия, беседа, демонстрация слайдов или учебных фильмов, мозговой штурм.

- Групповая, научная дискуссия, диспут. Дискуссия — это целенаправленное обсуждение конкретного вопроса, сопровождающееся обменом мнениями, идеями между двумя и более лицами. Задача дискуссии - обнаружить различия в понимании вопроса и в споре установить истину. Дискуссии могут быть свободными и управляемыми. К технике управляемой дискуссии относятся: четкое определение цели, прогнозирование реакции оппонентов, планирование своего поведения, ограничение времени на выступления и их заданная очередность. Разновидностью свободной дискуссии является форум, где каждому желающему дается неограниченное время на выступление, при условии, что его выступление вызывает интерес аудитории. Каждый конкретный форум имеет свою тематику — достаточно широкую, чтобы в её пределах можно было вести многоплановое обсуждение.

- Дебаты – это чётко структурированный и специально организованный публичный обмен мыслями между двумя сторонами по актуальным темам. Это разновидность публичной дискуссии участников дебатов, направляющая на переубеждение в своей правоте третьей стороны, а не друг друга. Поэтому вербальные и невербальные средства, которые используются участниками дебатов, имеют целью получения определённого результата — сформировать у слушателей положительное впечатление от собственной позиции.

- Метод работы в малых группах. Групповое обсуждение кого-либо вопроса направлено на достижение лучшего взаимопонимания и нахождения истины. Групповое обсуждение способствует лучшему усвоению изучаемого материала. Оптимальное количество участников - 5-7 человек. Перед обучающимися ставится проблема, выделяется определенное

время, в течение которого они должны подготовить аргументированный обдуманый ответ. Педагогический работник может устанавливать правила проведения группового обсуждения – задавать определенные рамки обсуждения, ввести алгоритм выработки общего мнения, назначить лидера и др.

- Круглый стол - общество, собрание в рамках более крупного мероприятия (съезда, симпозиума, конференции). Мероприятие, как правило, на которое приглашаются эксперты и специалисты из разных сфер деятельности для обсуждения актуальных вопросов. Данная модель обсуждения, основываясь на соглашениях, в качестве итогов даёт результаты, которые, в свою очередь, являются новыми соглашениями.

- Коллоквиум - (лат. colloquium — разговор, беседа) - одна из форм учебных занятий в системе образования, имеющая целью выяснение и повышение знаний обучающихся. На коллоквиумах обсуждаются: отдельные части, разделы, темы, вопросы изучаемого курса (обычно не включаемые в тематику семинарских и других практических учебных занятий), рефераты, проекты и др. работы обучающихся. Это научные собрания, на которых заслушиваются и обсуждаются доклады. Коллоквиум – это и форма контроля, массового опроса, позволяющая преподавателю в сравнительно небольшой срок выяснить уровень знаний студентов по данной теме дисциплины. Коллоквиум проходит обычно в форме дискуссии, в ходе которой обучающимся предоставляется возможность высказать свою точку зрения на рассматриваемую проблему, учиться обосновывать и защищать ее. Аргументируя и отстаивая свое мнение, обучающийся в то же время демонстрирует, насколько глубоко и осознанно он усвоил изученный материал.

- Метод «мозговой штурм» (мозговой штурм, мозговая атака, англ. brainstorming) — оперативный метод решения проблемы на основе стимулирования творческой активности, при котором участникам обсуждения предлагают высказывать как можно большее количество вариантов решения, в том числе самых фантастичных. Затем из общего числа высказанных идей отбирают наиболее удачные, которые могут быть использованы на практике. Является методом экспертного оценивания.

- Метод проектов - это способ достижения дидактической цели через детальную разработку проблемы (технологию), которая должна завершиться вполне реальным, осязаемым практическим результатом, оформленным тем или иным образом; это совокупность приёмов, действий обучающихся в их определённой последовательности для достижения поставленной задачи – решения проблемы, лично значимой для учащихся и оформленной в виде некоего конечного продукта. Основное предназначение метода проектов состоит в предоставлении учащимся возможности самостоятельного приобретения знаний в процессе решения практических задач или проблем, требующего интеграции знаний из различных предметных областей.

- Брифинг - (англ. briefing от англ. brief – короткий, недолгий) – краткая пресс-конференция, посвященная одному вопросу. Основное отличие: отсутствует презентационная часть. То есть практически сразу идут ответы на вопросы журналистов.

- Метод портфолио (итал. portfolio — 'портфель, англ. - папка для документов) - современная образовательная технология, в основе которой используется метод аутентичного оценивания результатов образовательной и профессиональной деятельности. Портфолио как подборка сертифицированных достижений, наиболее значимых работ и отзывов на них.

Вопросы для самоподготовки к практическим (семинарским) занятиям по разделам (темам) дисциплины (модуля)

РАЗДЕЛ 1. Традиционные ценности как основа жизни российского общества

Вопросы для самостоятельной работы к Разделу 1

1. Что обозначает термин «ценности»?
2. Что значит оценить явление?
3. От чего зависит оценка?

4. Могут ли быть ценности общечеловеческими? Почему?
5. Что такое духовно-нравственные ценности? Духовные? Нравственные?
6. Что значит «традиционные ценности»?
7. Что мы относим к области духовного, кроме морали?

Перечень тем эссе к Разделу 1:

1. Государственная политика РФ по сохранению и укреплению российских духовно-нравственных ценностей в области образования и воспитания
2. Государственная политика РФ по сохранению и укреплению российских духовно-нравственных ценностей в области работы с молодёжью
3. Государственная политика РФ по сохранению и укреплению российских духовно-нравственных ценностей в области культуры
4. Государственная политика РФ по сохранению и укреплению российских духовно-нравственных ценностей в области науки

Литература для самостоятельного изучения к Разделу 1.

1. Основы государственной политики по сохранению и укреплению традиционных российских духовно-нравственных ценностей / Утв. Указом Президента РФ от 09.11.2022 № 809 [Электронный ресурс: <http://kremlin.ru/acts/news/69810>].
2. Ивин, А. А. Аксиология: Учебник для вузов / А. А. Ивин. — 2-е изд., испр. и доп. — Москва: Издательство Юрайт, 2023. — 342 с. — (Высшее образование). — ISBN 978-5-534-07703-2. — Текст: электронный // Образовательная платформа Юрайт [сайт]. — URL: <https://urait.ru/bcode/513605>
3. Седанкина, Т. Е. Аксиология религии: Учебное пособие / Т. Е. Седанкина. — Казань: КФУ, 2013. — 244 с. — ISBN 978-5-00019-076-0. — Текст: электронный // Лань: электронно-библиотечная система. — URL: <https://e.lanbook.com/book/72854>

РАЗДЕЛ 2. Основные ценности

Вопросы для самостоятельной работы к Разделу 2

1. В чем своеобразие обыденного представления о жизни?
2. Какие исторические факты могут вступать в противоречие с обыденным представлением о жизни?
3. Чем детерминированы (обусловлены) оценочные суждения о жизни?
4. Что значит утверждение «жизнь не является универсальной ценностью»?
5. Почему определение жизни в Новой философской энциклопедии не может нас полностью удовлетворить?
6. Почему, на взгляд лектора, философы обратились к проблеме жизни в ее биологическом измерении?
7. Что такое социобиология?
8. К каким выводам пришли социобиологи?
9. Поясните слова лектора: «Ученые не смогли преодолеть сугубо биологический, т.е. редуccionистский подход к жизни человека». Что такое редуccionизм?
10. Какова позиция оппонентов социобиологов?
11. Почему так важно помнить об этом противостоянии идей в решении проблемы сущности человеческой жизни?
12. В чем состоит опасность «биологизаторства», т.е. такого отношения к человеку, согласно которому биологические программы определяют его жизнь?
13. Каковы могут быть возможные негативные последствия такого выбора, описанные еще 20 лет назад Френсисом Фукуямой в своей известной книге «Наше постчеловеческое будущее»?

14. Поясните слова Фукуямы: ««самый глубокий страх перед этой технологией имеет отнюдь не утилитарную природу. скорее это страх перед тем, что в конечном счете биотехнология принесет нам утрату нашей человеческой сущности — то есть важного качества, на котором держится наше ощущение того, кто мы такие и куда идем, какие бы ни происходили изменения с человеком за всю его историю. хуже того, это изменение мы можем провести, не зная, что теряем что-то весьма и весьма ценное».

15. Согласны ли вы с утверждением, что претензия современной науки на всеобщий сущностный характер того знания, которое она получила и развивает безосновательна?

16. Как немецкий философ Вильгельм Дильтей понимал «жизнь»?

17. Что есть жизнь для Фридриха Ницше?

18. Поясните слова лектора: «ЖИЗНЬ народа, нашего многонационального народа, как и ЖИЗНЬ каждого ее представителя, являясь способом бытия Российской цивилизации вмещает в себя и в духовном, и в социальном плане весь ценностный ряд культурного ее кода»

19. Какое устойчивое выражение русского языка как нельзя лучше характеризует образ мысли, а значит, и желаемый ОБРАЗ ЖИЗНИ нашего народа, по мнению лектора?

20. Что такое «правда»? Чем она отличается от понятия «истина»?

Перечень тем эссе к Разделу 2:

1. Государственная политика РФ по сохранению и укреплению российских духовно-нравственных ценностей в области образования и воспитания

2. Государственная политика РФ по сохранению и укреплению российских духовно-нравственных ценностей в области работы с молодёжью

3. Государственная политика РФ по сохранению и укреплению российских духовно-нравственных ценностей в области культуры

4. Государственная политика РФ по сохранению и укреплению российских духовно-нравственных ценностей в области науки

Литература для самостоятельного изучения к Разделу 2.

1. Основы государственной политики по сохранению и укреплению традиционных российских духовно-нравственных ценностей / Утв. Указом Президента РФ от 09.11.2022 № 809 [Электронный ресурс: <http://kremlin.ru/acts/news/69810>].

2. Ивин, А. А. Аксиология: Учебник для вузов / А. А. Ивин. — 2-е изд., испр. и доп. — Москва: Издательство Юрайт, 2023. — 342 с. — (Высшее образование). — ISBN 978-5-534-07703-2. — Текст: электронный // Образовательная платформа Юрайт [сайт]. — URL: <https://urait.ru/bcode/513605>

3. Седанкина, Т. Е. Аксиология религии: Учебное пособие / Т. Е. Седанкина. — Казань: КФУ, 2013. — 244 с. — ISBN 978-5-00019-076-0. — Текст: электронный // Лань: электронно-библиотечная система. — URL: <https://e.lanbook.com/book/72854>

РАЗДЕЛ 3. Гражданская идентичность и служение Отечеству

Вопросы для самостоятельной работы к Разделу 3

1. Что значит «оценить» предмет? Какую роль в оценке феномена играет эталон?
2. Почему оценочные суждения одного и то же явление могут не совпадать?
3. Чем отличается прескриптивное высказывание от дескриптивного высказывания? (см. в словарях). Приведите примеры
4. Поясните слова лектора: «Слово «справедливость» бифункционально»
5. Лектор утверждает, что «не только в Древней Греции, но и в философии Древнего Востока справедливость рассматривается как внутренний принцип существования природы, как физический, космический порядок, отразившийся в социальном порядке. Можно сказать,

что это некоторая парадигма мышления Древнего мира». Какие примеры приводятся в лекции для иллюстрации этого утверждения?

6. Что обозначает термин «законность»?

7. Что вы знаете о т.н. Законах Хаммурапи. Какую роль они сыграли в истории развития законности?

8. Лектор утверждает, что центральные в христианстве «идея личного бога, идея равенства всех перед ним независимо от пола, национальности и социального положения и идея свободы с представлением о бессмертии души стали основой для трансформации старых идей». Поясните это утверждение.

9. Поясните слова лектора о римском праве: «Фундаментом законности всегда выступала вера как базовая ценность, основополагающий элемент римской культуры права».

10. Какую роль сыграло Римское право в истории развития правовых систем?

11. Как изменилось понимание роли человека у мыслителей эпохи Возрождения по сравнению с богословами Средних веков?

12. Как вы думаете, почему лекторы предприняли «столь длительный обзор истории развития европейской философско-правовой, этически-правовой мысли, выявление ее закономерностей в последовательном историческом изложении»?

13. Поясните слова лектора: «Индивидуализация» социального пространства – путь, по которому пошла Западная цивилизация, приводит к потере метафизических связей – с трансцендентным, с природным, с социальным, которые помогали человеку во все времена не просто преодолевать сложные моменты своего земного существования, выживать, но и ощущать смысловое наполнение своего бытия, находить опору и надеяться».

14. А каков смысл понятия гендер? Какую опасность для человечества таит этот «свободный его выбор»?

15. Как Вы относитесь к тому, что в западных странах разрешают менять пол даже детям??? Так, в Норвегии подобное право у юных жителей страны появляется с семи лет, а в Великобритании – с девяти. А в Канаде ребёнок даже может не спрашивать родителей разрешения сменить пол. Операцию проведут и без согласия мамы и папы.

16. Помимо традиционных «он» и «она» в Америке и некоторых европейских странах предлагается включить в перечень местоимения «оно» и «они» для тех, кто видит себя вне бинарной системы полов?

17. Какие исторические феномены повлияли на разницу в механизмах формирования и путях развития нашей – российской и их – западной цивилизаций?

18. Что же считали справедливым наши предки, и как они соизмеряли справедливое и законное, как повлияли их ценностные убеждения на развитие нашей цивилизации?

19. Поясните слова лектора: «В отличие от европейской традиции, справедливым считается состояние единства, а не состояние равенства. Единства с централизованным управлением. Своеобразный патернализм»

20. Что мы можем и должны сделать, чтобы не просто не растерять ценностный опыт, но использовать его, перенося лучшее в будущее, оставляя ошибки в прошлом?

Перечень тем эссе к Разделу 3:

1. Государственная политика РФ по сохранению и укреплению российских духовно-нравственных ценностей в области межнациональных и межрелигиозных отношений

2. Государственная политика РФ по сохранению и укреплению российских духовно-нравственных ценностей в области средств массовой информации и массовых коммуникаций

3. Государственная политика РФ по сохранению и укреплению российских духовно-нравственных ценностей в области международного сотрудничества

4. Механизмы укрепления гражданского единства

Литература для самостоятельного изучения к Разделу 3.

1. Основы государственной политики по сохранению и укреплению традиционных российских духовно-нравственных ценностей / Утв. Указом Президента РФ от 09.11.2022 №

809 [Электронный ресурс: <http://kremlin.ru/acts/news/69810>].

2. Ивин, А. А. Аксиология: Учебник для вузов / А. А. Ивин. — 2-е изд., испр. и доп. — Москва: Издательство Юрайт, 2023. — 342 с. — (Высшее образование). — ISBN 978-5-534-07703-2. — Текст: электронный // Образовательная платформа Юрайт [сайт]. — URL: <https://urait.ru/bcode/513605>

3. Седанкина, Т. Е. Аксиология религии: Учебное пособие / Т. Е. Седанкина. — Казань: КФУ, 2013. — 244 с. — ISBN 978-5-00019-076-0. — Текст: электронный // Лань: электронно-библиотечная система. — URL: <https://e.lanbook.com/book/72854>

РАЗДЕЛ 4. Основные угрозы традиционным ценностям. Механизмы их сохранения

Вопросы для самостоятельной работы к Разделу 4

1. Как в языке отражаются изменения в социальной жизни общества (на примере слов «служение», «служба», «работа»)?

2. Что вы знаете о лейтенант полиции Магомед Нурбагандове? (см. иные источники) Как его трагическая гибель повлияла на смысл слова «работа»?

3. Каков смысл понятия «служение»?

4. Что есть «служение» с мотивационной, с телеологической, с деятельностной, с личностной, с аксиологической точек зрения? Приведите примеры

5. «Идеал служения как высшей ценности, значимой для государства, народа формировался в нашем культурном коде с глубокой древности. Наглядным образцом такого служения для ценностного пространства общественного сознания всегда выступали герои», - утверждает лектор. Кого принято называть героем? Кого наши предки (в дохристианской Руси называли героями)?

6. Как принятое Русью христианства формировало в сознании наших предков героические образы?

7. Наше национальное самосознание вобрало в себя разные типы героев, отмеченных верным служением Родине на избранном поприще. Приведите примеры героев-воинов.

8. Как лектор характеризует тех, кого принято называть герой-мастер? Кого можно причислить к героям-мастерам?

9. Герой-первопроходцы... Кто это? Что знаете о таких людях?

10. Лектор утверждает, что «эпоха же Просвещения дала импульс новому наполнению понятия служения». Поясните его слова.

11. «Со словами «служение», «служить» в нашей культуре связаны представления о таких добродетелях, как бескорыстие, нестяжательство, терпение, усердие, скромность. Целый ряд русских пословиц и поговорок вербализует эти смыслы», - говорит лектор. Давайте попробуем истолковать некоторые из них:

- на службу не напрашивайся, от службы не отпрашивайся;
- верно служу – ни по чем не тужу;
- которая служба нужнее, та и честнее;
- тяжел крест, но надо несть.

12. Как вы относитесь к словам бывшего госсекретаря США Мадлен Олбрайт: «Колоссальные богатства Сибири несправедливо принадлежат одной России»?

13. Как менялся смысл слова «Отечество»? От древних греков к христианским богословам...

14. Поясните слова лектора: «Служение Отечеству это патриотизм в действии»

15. Как понимают патриотизм псевдолиберальные идеологи?

16. «Один из высших видов служения – это воинская служба. Но не только в армии можно служить Родине. Ведь не менее важны и другие виды служения», - утверждает лектор. Назовите и проиллюстрируйте современными примерами различные виды служения

17. Какие исторические примеры гражданского служения приводит лектор?

18. «Служением может быть только такая деятельность, которая, не важно, в большой или малой мере, но направлена на укрепление Отечества, на его защиту, на умножение его славы и величия», - поясните слова лектора

19. Как, на ваш взгляд, произведения искусства могут служить делу укрепления нашего Отечества?

20. Что может сделать каждый из нас для процветания нашего Отечества?

Перечень тем эссе к Разделу 4:

1. Деятельность экстремистских и террористических организаций как угроза традиционным ценностям
2. Деятельность отдельных средств массовой информации и массовых коммуникаций как угроза традиционным ценностям
3. Действия Соединенных Штатов Америки и других недружественных иностранных государств как угроза традиционным ценностям
4. Транснациональные корпорации и иностранные некоммерческие организации как фактор угрозы традиционным ценностям
5. Пропаганда нетрадиционных сексуальных отношений как способ разрушения традиционной семьи
6. Деструктивная идеология. Понятие и способы существования
7. Последствия распространения деструктивной идеологии
8. Способы сохранения исторической памяти и формы противодействия попыткам фальсификации истории
9. Пути сохранения, укрепления и продвижения традиционных семейных ценностей
10. Инструменты защиты от внешнего деструктивного информационно-психологического воздействия

Литература для самостоятельного изучения к Разделу 4.

1. Основы государственной политики по сохранению и укреплению традиционных российских духовно-нравственных ценностей / Утв. Указом Президента РФ от 09.11.2022 № 809 [Электронный ресурс: <http://kremlin.ru/acts/news/69810>].

2. Ивин, А. А. Аксиология: Учебник для вузов / А. А. Ивин. — 2-е изд., испр. и доп. — Москва: Издательство Юрайт, 2023. — 342 с. — (Высшее образование). — ISBN 978-5-534-07703-2. — Текст: электронный // Образовательная платформа Юрайт [сайт]. — URL: <https://urait.ru/bcode/513605>

3. Седанкина, Т. Е. Аксиология религии: Учебное пособие / Т. Е. Седанкина. — Казань: КФУ, 2013. — 244 с. — ISBN 978-5-00019-076-0. — Текст: электронный // Лань: электронно-библиотечная система. — URL: <https://e.lanbook.com/book/72854>

2. МЕТОДИЧЕСКИЕ РЕКОМЕНДАЦИИ ДЛЯ ОБУЧАЮЩИХСЯ ПО ОСВОЕНИЮ ДИСЦИПЛИНЫ (МОДУЛЯ) И САМОСТОЯТЕЛЬНОЙ РАБОТЕ

Освоение обучающимся дисциплины (модуля) «Технологии возможностей и безбарьерной среды» предполагает изучение материалов дисциплины на аудиторных занятиях и в ходе самостоятельной работы. Аудиторные занятия проходят в форме лекций, семинаров, практических и лабораторных занятий. Самостоятельная работа включает разнообразный комплекс видов и форм работы обучающихся.

Для успешного освоения дисциплины (модуля) и достижения поставленных целей необходимо внимательно ознакомиться с рабочей программы дисциплины (модуля), доступной в электронной информационно-образовательной среде РГСУ.

Следует обратить внимание на списки основной и дополнительной литературы, на предлагаемые преподавателем ресурсы информационно-телекоммуникационной сети Интернет. Эта информация необходима для самостоятельной работы обучающегося.

При подготовке к аудиторным занятиям необходимо помнить особенности каждой формы его проведения.

Подготовка к учебному занятию лекционного типа заключается в следующем.

С целью обеспечения успешного обучения обучающийся должен готовиться к лекции, поскольку она является важнейшей формой организации учебного процесса, поскольку:

- знакомит с новым учебным материалом;
- разъясняет учебные элементы, трудные для понимания;
- систематизирует учебный материал;
- ориентирует в учебном процессе.

С этой целью:

- внимательно прочитайте материал предыдущей лекции;
- ознакомьтесь с учебным материалом по учебнику и учебным пособиям с темой прочитанной лекции;
- внесите дополнения к полученным ранее знаниям по теме лекции на полях лекционной тетради;
- запишите возможные вопросы, которые вы зададите лектору на лекции по материалу изученной лекции;
- постарайтесь уяснить место изучаемой темы в своей подготовке;
- узнайте тему предстоящей лекции (по тематическому плану, по информации лектора) и запишите информацию, которой вы владеете по данному вопросу.

Подготовка к занятию семинарского типа.

При подготовке и работе во время проведения занятий семинарского типа следует обратить внимание на следующие моменты: на процесс предварительной подготовки, на работу во время занятия, обработку полученных результатов, исправление полученных замечаний.

Предварительная подготовка к учебному занятию семинарского типа заключается в изучении теоретического материала в отведенное для самостоятельной работы время, ознакомление с инструктивными материалами с целью осознания задач практического занятия, техники безопасности при работе с приборами, веществами.

Работа во время проведения учебного занятия семинарского типа включает:

- консультирование студентов преподавателями и вспомогательным персоналом с целью предоставления исчерпывающей информации, необходимой для самостоятельного выполнения предложенных преподавателем задач.
- самостоятельное выполнение заданий согласно обозначенной рабочей программой дисциплины (модуля) тематики.

Самостоятельная работа.

Самостоятельная работа - планируемая учебная, учебно-исследовательская, научно-исследовательская работа студентов, выполняемая во внеаудиторное (аудиторное) время по заданию и при методическом руководстве преподавателя, но без его непосредственного участия (при частичном непосредственном участии преподавателя, оставляющем ведущую роль за работой студентов).

Для более углубленного изучения темы задания для самостоятельной работы рекомендуется выполнять параллельно с изучением данной темы. При выполнении заданий по возможности используйте наглядное представление материала.

Самостоятельная работа студентов в ВУЗе является важным видом учебной и научной деятельности студента. Самостоятельная работа студентов играет значительную роль в рейтинговой технологии обучения.

К современному специалисту в области медицины общество предъявляет достаточно широкий перечень требований, среди которых немаловажное значение имеет наличие у выпускников определенных навыков (компетенций) и умения самостоятельно добывать знания из различных источников, систематизировать полученную информацию, давать оценку конкретной профессиональной ситуации. Формирование такого умения происходит в течение всего периода обучения.

В процессе самостоятельной работы студент приобретает необходимые для будущей специальности компетенции, навыки самоорганизации, самоконтроля, самоуправления, саморефлексии и становится активным самостоятельным субъектом учебной деятельности.

Самостоятельная работа студентов должна оказывать важное влияние на формирование личности будущего специалиста, его компетентность. Каждый студент самостоятельно определяет режим своей работы и меру труда, затрачиваемого на овладение учебным содержанием по каждой дисциплине. Он выполняет внеаудиторную работу по личному индивидуальному плану, в зависимости от его подготовки, времени и других условий.

Виды самостоятельной работы.

Работа с литературой.

При работе с книгой необходимо подобрать литературу, научиться правильно ее читать, вести записи. Для подбора литературы в библиотеке используются алфавитный и систематический каталоги. Важно помнить, что рациональные навыки работы с книгой - это всегда большая экономия времени и сил. Правильный подбор учебников рекомендуется преподавателем, читающим лекционный курс. Необходимая литература может быть также указана в методических разработках по данному курсу. Изучая материал по учебнику, следует переходить к следующему вопросу только после правильного уяснения предыдущего, описывая на бумаге все выкладки и вычисления (в том числе те, которые в учебнике опущены или на лекции даны для самостоятельного вывода). При изучении любой дисциплины большую и важную роль играет самостоятельная индивидуальная работа. Особое внимание следует обратить на определение основных понятий курса. Студент должен подробно разбирать примеры, которые поясняют такие определения, и уметь строить аналогичные примеры самостоятельно. Нужно добиваться точного представления о том, что изучаешь. Полезно составлять опорные конспекты. При изучении материала по учебнику полезно в тетради (на специально отведенных полях) дополнять конспект лекций. Там же следует отмечать вопросы, выделенные студентом для консультации с преподавателем. Выводы, полученные в результате изучения, рекомендуется в конспекте выделять, чтобы они при перечитывании записей лучше запоминались. Опыт показывает, что многим студентам помогает составление листа опорных сигналов, содержащего важнейшие и наиболее часто употребляемые формулы и понятия. Такой лист помогает запомнить формулы, основные положения лекции, а также может служить постоянным справочником для студента. Различают два вида чтения: первичное и вторичное. Первичное - это внимательное, неторопливое чтение, при котором можно остановиться на трудных местах.

Задача вторичного чтения - полное усвоение смысла целого (по счету это чтение может быть и не вторым, а третьим или четвертым). Самостоятельная работа с учебниками и книгами (а также самостоятельное теоретическое исследование проблем, обозначенных преподавателем на лекциях) – это важнейшее условие формирования у себя научного способа познания.

Чтение научного текста является частью познавательной деятельности. Ее цель – извлечение из текста необходимой информации. От того насколько осознанно читающим собственная внутренняя установка при обращении к печатному слову (найти нужные сведения, усвоить информацию полностью или частично, критически проанализировать материал и т.п.) во многом зависит эффективность осуществляемого действия.

Методические рекомендации по составлению конспекта:

1. Внимательно прочитайте текст. Уточните в справочной литературе непонятные слова. При записи не забудьте вынести справочные данные на поля конспекта;
2. Выделите главное, составьте план;
3. Кратко сформулируйте основные положения текста, отметьте аргументацию автора;
4. Законспектируйте материал, четко следуя пунктам плана. При конспектировании старайтесь выразить мысль своими словами. Записи следует вести четко, ясно.
5. Грамотно записывайте цитаты. Цитируя, учитывайте лаконичность, значимость мысли. В тексте конспекта желательно приводить не только тезисные положения, но и их

доказательства. При оформлении конспекта необходимо стремиться к емкости каждого предложения. Мысли автора книги следует излагать кратко, заботясь о стиле и выразительности написанного. Число дополнительных элементов конспекта должно быть логически обоснованным, записи должны распределяться в определенной последовательности, отвечающей логической структуре произведения. Для уточнения и дополнения необходимо оставлять поля. Овладение навыками конспектирования требует от студента целеустремленности, повседневной самостоятельной работы.

Методические материалы по самостоятельному решению задач

При самостоятельном решении задач нужно обосновывать каждый этап решения, исходя из теоретических положений курса. Если студент видит несколько путей решения проблемы (задачи), то нужно сравнить их и выбрать самый рациональный. Полезно до начала вычислений составить краткий план решения проблемы (задачи). Решение проблемных задач или примеров следует излагать подробно, вычисления располагать в строгом порядке, отделяя вспомогательные вычисления от основных. Решения при необходимости нужно сопровождать комментариями, схемами, чертежами и рисунками. Следует помнить, что решение каждой учебной задачи должно доводиться до окончательного логического ответа, которого требует условие, и по возможности с выводом. Полученный ответ следует проверить способами, вытекающими из существа данной задачи. Полезно также (если возможно) решать несколькими способами и сравнить полученные результаты. Решение задач данного типа нужно продолжать до приобретения твердых навыков в их решении.

Методические материалы к выполнению реферата

Реферат (от лат. referre – сообщать) – краткое изложение в письменном виде или в форме публикации доклада, содержания научного труда (трудов), литературы по теме. Работа над рефератом условно разделяется на выбор темы, подбор литературы, подготовку и защиту плана; написание теоретической части и всего текста с указанием библиографических данных используемых источников, подготовку доклада, выступление с ним. Тематика рефератов полностью связана с основными вопросами изучаемого курса.

Список литературы к темам не дается, и обучающиеся самостоятельно ведут библиографический поиск, причем им не рекомендуется ограничиваться университетской библиотекой.

Важно учитывать, что написание реферата требует от обучающихся определенных усилий. Особое внимание следует уделить подбору литературы, методике ее изучения с целью отбора и обработки собранного материала, обоснованию актуальности темы и теоретического уровня обоснованности используемых в качестве примеров фактов какой-либо деятельности.

Выбрав тему реферата, начав работу над литературой, необходимо составить план. Изучая литературу, продолжается обдумывание темы, осмысливание прочитанного, делаются выписки, сопоставляются точки зрения разных авторов и т.д. Реферативная работа сводится к тому, чтобы в ней выделились две взаимосвязанные стороны: во-первых, ее следует рассматривать как учебное задание, которое должен выполнить обучаемый, а во-вторых, как форму научной работы, творческого воображения при выполнении учебного задания.

Наличие плана реферата позволяет контролировать ход работы, избежать формального переписывания текстов из первоисточников.

Оформление реферата включает титульный лист, оглавление и краткий список использованной литературы. Список использованной литературы размещается на последней странице рукописи или печатной форме реферата. Реферат выполняется в письменной или печатной форме на белых листах формата А4 (210 x 297 мм). Шрифт Times New Roman, кегель 14, через 1,5 интервала при соблюдении следующих размеров текста: верхнее поле – 25 мм, нижнее – 20 мм, левое – 30 мм, правое – 15 мм. Нумерация страниц производится вверху листа, по центру. Титульный лист нумерации не подлежит.

Рефераты должны быть написаны простым, ясным языком, без претензий на наукообразность. Следует избегать сложных грамматических оборотов, непривычных

терминов и символов. Если же такие термины и символы все-таки приводятся, то необходимо разъяснить их значение при первом упоминании в тексте реферата.

Объем реферата предполагает тщательный отбор информации, необходимой для краткого изложения вопроса. Важнейший этап – редактирование готового текста реферата и подготовка к обсуждению. Обсуждение требует хорошей ориентации в материале темы, умения выделить главное, поставить дискуссионный вопрос, привлечь внимание слушателей к интересной литературе, логично и убедительно изложить свои мысли.

Рефераты обязательно подлежат защите. Процедура защиты начинается с определения оппонентов защищающего свою работу. Они стремятся дать основательный анализ работы обучающимся, обращают внимание на положительные моменты и недостатки реферата, дают общую оценку содержанию, форме преподнесения материала, характеру использованной литературы. Иногда они дополняют тот или иной раздел реферата. Последнее особенно ценно, ибо говорит о глубоком знании обучающимся-оппонентом изучаемой проблемы.

Обсуждение не ограничивается выслушиванием оппонентов. Другие обучающиеся имеют право уточнить или опровергнуть какое-либо утверждение. Преподаватель предлагает любому обучающемуся задать вопрос по существу доклада или попытаться подвести итог обсуждению.

Алгоритм работы над рефератом

1. Выбор темы

Тема должна быть сформулирована грамотно (с литературной точки зрения);

В названии реферата следует поставить четкие рамки рассмотрения темы;

Желательно избегать слишком длинных названий;

Следует по возможности воздерживаться от использования в названии спорных с научной точки зрения терминов, излишней наукообразности, а также чрезмерного упрощения формулировок.

2. Реферат следует составлять из пяти основных частей: введения; основной части; заключения; списка литературы; приложений.

3. Основные требования к введению:

Во введении не следует концентрироваться на содержании; введение должно включать краткое обоснование актуальности темы реферата, где требуется показать, почему данный вопрос может представлять научный интерес и есть ли связь представляемого материала с современностью. Таким образом, тема реферата должна быть актуальна либо с научной точки зрения, либо с современных позиций.

Очень важно выделить цель, а также задачи, которые требуется решить для выполнения цели.

Введение должно содержать краткий обзор изученной литературы, в котором указывается взятый из того или иного источника материал, кратко анализируются изученные источники, показываются их сильные и слабые стороны;

Объем введения составляет две страницы текста.

4. Требования к основной части реферата:

Основная часть содержит материал, отобранный для рассмотрения проблемы;

Также основная часть должна включать в себя собственно мнение обучающихся и сформулированные самостоятельные выводы, опирающиеся на приведенные факты;

Материал, представленный в основной части, должен быть логически изложен и распределен по параграфам, имеющим свои названия;

В изложении основной части необходимо использовать сноски (в первую очередь, когда приводятся цифры и что-то цитаты);

Основная часть должна содержать иллюстративный материал (графики, таблицы и т. д.);

Объем основной части составляет около 10 страниц.

5. Требования к заключению:

В заключении формулируются выводы по параграфам, обращается внимание на выдвинутые во введении задачи и цели;

Заключение должно быть четким, кратким, вытекающим из содержания основной части.

6. Требования к оформлению списка литературы (по ГОСТу):

Необходимо соблюдать правильность последовательности записи источников: сначала следует писать фамилию, а после инициалы; название работы не ставится в кавычки; после названия сокращенно пишется место издания; затем идет год издания; наконец, называется процитированная страница.

Критерии оценки реферата

Обучающийся, защищающий реферат, должен рассказать о его актуальности, поставленных целях и задачах, изученной литературе, структуре основной части, сделанных в ходе работы выводах.

По окончании выступления ему может быть задано несколько вопросов по представленной проблеме.

Оценка складывается из соблюдения требований к реферату, грамотного раскрытия темы, умения четко рассказывать о представленном реферате, способности понять суть задаваемых по работе вопросов и найти точные ответы на них.

Методические материалы к выполнению эссе

Эссе – литературное произведение небольшого объема, обычно прозаическое, свободной композиции, передающее индивидуальные впечатления, суждения, соображения автора о той или иной проблеме, теме, о том или ином событии или явлении. Это вид самостоятельной исследовательской работы обучающихся, с целью углубления и закрепления теоретических знаний и освоения практических навыков. Цель эссе состоит в развитии самостоятельного творческого мышления и письменного изложения собственных мыслей. При написании эссе обучающийся должен представить развернутый письменный ответ на теоретический или практический актуальный вопрос, объявленный преподавателем в аудитории непосредственно перед ее написанием. В процессе написания эссе разрешается пользоваться нормативно-правовыми актами, конспектом лекций (в печатном виде). Использование интернет-ресурсов не допускается. Темы эссе преподаватель предлагает из числа тех, которые обучающиеся уже рассматривали на лекциях или семинарских занятиях, исходя из содержания заданий в составе оценочных средств. По решению преподавателя, в качестве темы эссе может быть выбрана одна или несколько тем, которые могут быть распределены между обучающимися по желанию.

Требования к выполнению эссе:

1. Проводится письменно.

2. Эссе выполняется на компьютере (гарнитура Times New Roman, шрифт 14) через 1,5 интервала с полями: верхнее, нижнее – 2; правое – 3; левое – 1,5. Отступ первой строки абзаца – 1,25. Сноски – постраничные. Таблицы и рисунки встраиваются в текст работы. При этом обязательный заголовок таблицы надо размещать над табличным полем, а рисунки сопровождать подрисуночными подписями. При включении в эссе нескольких таблиц и/или рисунков их нумерация обязательна. Обязательна и нумерация страниц. Их целесообразно проставлять внизу страницы – по середине или в правом углу. Номер страницы не ставится на титульном листе, но в общее число страниц он включается. Объем эссе, без учета приложений, не должен превышать 5 страниц. Значительное превышение установленного объема является недостатком работы и указывает на то, что обучающийся не сумел отобрать и переработать необходимый материал.

3. Работа должна содержать собственные умозаключения по сути поставленной проблемы, включать самостоятельно проведенный анализ по сути этой проблемы, выводы, обобщающие авторскую позицию по поставленной проблеме.

Критерии оценки эссе:

«Отлично» – исключительные знания материала, абсолютное понимание сути, безукоризненное знание основных понятий и положений, логически и лексически грамотно изложенный, содержательный, аргументированный, конкретный и исчерпывающий ответ.

«Хорошо» – глубокие знания материала, правильное понимание сути, знание основных понятий и положений, содержательный, полный и конкретный ответ.

«Удовлетворительно» – твердые, но недостаточно полные знания, верное понимание сути, в целом правильный ответ.

«Неудовлетворительно» – непонимание сущности задания, грубые ошибки в ответе.

Методические материалы по выполнению тестирования.

Тестовые задания содержат вопросы и 3-4 варианта ответа по базовым положениям изучаемой темы/раздела, составлены с расчетом на знания, полученные обучающимся в процессе изучения темы/раздела.

Тестовые задания выполняются в письменной форме и сдаются преподавателю, ведущему дисциплину (модуль). На выполнение тестовых заданий обучающимся отводится 45 минут.

При обработке результатов оценочной процедуры используются: критерии оценки по содержанию и качеству полученных ответов, ключи, оценочные листы.

Критерии оценки теста:

«Зачтено» - если обучающийся правильно выполнил не менее 2/3 всей работы или допустил не более одной грубой ошибки и двух недочетов, не более одной грубой и одной негрубой ошибки, не более трех негрубых ошибок, одной негрубой ошибки и трех недочетов, при наличии четырех-пяти недочетов.

«Не зачтено» - если число ошибок и недочетов превысило норму для оценки 3 или правильно выполнено менее 2/3 всей работы.

Методические материалы по выполнению доклада.

Рекомендуется следующая структура доклада:

1. титульный лист, содержание доклада;
2. краткое изложение;
3. цели и задачи;
4. изложение характера исследований и рассмотренных проблем, гипотезы, спорные вопросы;
5. источники информации, методы сбора и анализа данных, степень их полноты и достоверности;
6. анализ и толкование полученных в работе результатов;
7. выводы и оценки;
8. библиография и приложения.

Время выступления докладчика не должно превышать 10 минут.

Основные требования к оформлению доклада:

- титульный лист должен включать название доклада, наименование предметной (цикловой) комиссии, фамилию обучающегося;
- все использованные литературные источники сопровождаются библиографическим описанием;
- приводимая цитата из источника берется в кавычки (оформляются сноски);
- единицы измерения должны применяться в соответствии с действующими стандартами;
- все названия литературных источников следует приводить в соответствии с новейшими изданиями;
- рекомендуется включение таблиц, графиков, схем, если они отражают основное содержание или улучшают ее наглядность;
- названия фирм, учреждений, организаций и предприятий должны именоваться так, как они указываются в источнике;

Критерии оценки доклада

При выполнении доклада обучающийся должен продемонстрировать умение кратко излагать прочитанный материал, а также умение обобщать и анализировать материал по теме доклада.

Презентация

Методические материалы к презентациям

1. Объем презентации 10 -20 слайдов.
2. На титульном слайде должно быть отражено:
 - наименование факультета;
 - тема презентации;
 - фамилия, имя, отчество, направление подготовки/ специальность, направленность (профиль)/ специализация, форма обучения, номер группы автора презентации;
 - фамилия, имя, отчество, степень, звание, должность руководитель работы;
 - год выполнения работы.
3. В презентации должны быть отражены обоснование актуальности представляемого материала, цели и задачи работы.
4. Содержание презентации должно включать наиболее значимый материал доклада, а также, при необходимости, таблицы, диаграммы, рисунки, фотографии, карты, видео – вставки, звуковое сопровождение.
5. Заключительный слайд должен содержать информацию об источниках информации для презентации.

Критерии оценки презентации

1. Объем презентации 10 -20 слайдов.
2. Правильность оформления титульного слайда.
3. Актуальность отобранного материала, обоснованность формулировки цели и задач работы.
4. Наглядность и логичность презентации, обоснованность использования таблиц, диаграмм, рисунков, фотографий, карт, видео – вставок, звукового сопровождения; правильный выбор шрифтов, фона, других элементов дизайна слайда.
5. Объем и качество источников информации (не менее 2-х интернет – источников и не менее 2-х литературных источников).

Методические материалы по подготовке к опросу

Самостоятельная работа обучающихся включает подготовку к опросу на практических занятиях. Для этого обучающийся изучает лекции, основную и дополнительную литературу, публикации, информацию из Интернет-ресурсов.

Тема и вопросы к практическим занятиям, вопросы для самоконтроля содержатся в рабочей программе и доводятся до студентов заранее.

Для подготовки к опросу обучающемуся необходимо ознакомиться с материалом, посвященным теме практического занятия, в учебнике или другой рекомендованной литературе, конспекте лекции, обратить внимание на усвоение основных понятий дисциплины, выявить неясные вопросы и подобрать дополнительную литературу для их освещения.

Критерии оценки опроса

- «Отлично»:
- дан полный, развернутый ответ на поставленный вопрос;
 - в ответе прослеживается четкая структура, логическая последовательность, отражающая сущность раскрываемых понятий, теорий, явлений;
 - знание по предмету демонстрируются на фоне понимания его в системе данной науки и междисциплинарных связей;
 - свободное владение терминологией;
 - ответы на дополнительные вопросы четкие, краткие;
- «Хорошо»:

– дан полный, развернутый ответ на поставленный вопрос, показано умение выделять существенные и несущественные признаки, причинно-следственные связи;

– ответ недостаточно логичен с единичными ошибками в частностях, исправленные студентом с помощью преподавателя;

– единичные ошибки в терминологии;

– ответы на дополнительные вопросы правильные, недостаточно полные и четкие.

«Удовлетворительно»:

– ответ не полный, с ошибками в деталях, умение раскрыть значение обобщённых знаний не показано, речевое оформление требует поправок, коррекции;

– логика и последовательность изложения имеют нарушения, студент не способен самостоятельно выделить существенные и несущественные признаки и причинно-следственные связи;

– ошибки в раскрываемых понятиях, терминах;

– студент не ориентируется в теме, допускает серьезные ошибки;

– студент не может ответить на большую часть дополнительных вопросов.

«Неудовлетворительно»:

– ответ представляет собой разрозненные знания с существенными ошибками по вопросу;

– присутствуют фрагментарность, нелогичность изложения, студент не осознает связь обсуждаемого вопроса с другими объектами дисциплины, речь неграмотная;

– незнание терминологии;

– ответы на дополнительные вопросы неправильные.

Методические материалы по выполнению практического задания

При выполнении практического задания обучающийся придерживается следующего алгоритма:

1. Записать дату, тему и цель задания;

2. Ознакомиться с правилами и условия выполнения практического задания;

3. Повторить теоретические задания, необходимые для рациональной работы и других практических действий, используя конспекты лекций и рекомендованную литературу, представленной в программе;

4. Выполнить работу по предложенному алгоритму действий;

5. Обобщить результаты работы, сформулировать выводы / дать ответы на контрольные вопросы;

Работа должна быть выполнена грамотно, с соблюдением культуры изложения. При использовании данных из учебных, методических пособий и другой литературы, периодических изданий, Интернет-источников должны иметься ссылки на вышеперечисленные.

Критерии оценки практического задания:

«Отлично» – правильный ответ, дается четкое обоснование принятому решению; рассуждения четкие последовательные логические; используются ссылки на полученные при изучении дисциплины знания; правильно используются формулы, понятия, процедуры, имеющие прямое отношение к задаче для подтверждения принятого решения.

«Хорошо» – правильный ответ, дается обоснование принятому решению; но с не существенными ошибками, в рассуждениях отсутствует логическая последовательность; используются ссылки на полученные при изучении дисциплины знания, правильно используются формулы, понятия, процедуры, имеющие прямое отношение к задаче для подтверждения принятого решения.

«Удовлетворительно» – правильный ответ, допускаются грубые ошибки в обосновании принятого решения; рассуждения не последовательные сумбурные; используются ссылки на полученные при изучении дисциплины знания; используются формулы, процедуры, понятия, имеющие прямое значение для подтверждения принятого решения, однако, при обращении к ним допускаются серьезные ошибки, студент не может правильно ими воспользоваться.

«Неудовлетворительно, не зачтено» – ответ неверный, отсутствует обоснование принятому решению; студент демонстрирует полное непонимание сути вопроса.

Для оценки решения ситуационной задачи (аналитического задания):

Оценка «отлично» выставляется, если задача решена грамотно, ответы на вопросы сформулированы четко. Эталонный ответ полностью соответствует решению студента, которое хорошо обосновано теоретически.

Оценка «хорошо» выставляется, если задача решена, ответы на вопросы сформулированы не достаточно четко. Решение студента в целом соответствует эталонному ответу, но не достаточно хорошо обосновано теоретически.

Оценка «удовлетворительно» выставляется, если задача решена не полностью, ответы не содержат всех необходимых обоснований решения.

Оценка «неудовлетворительно» выставляется, если задача не решена или имеет грубые теоретические ошибки в ответе на поставленные вопросы.

Методические материалы по выполнению лабораторного задания

При выполнении лабораторного задания обучающийся придерживается следующего алгоритма:

1. Записать дату, тему и цель задания;
2. Ознакомиться с правилами и условия выполнения задания;
3. Повторить теоретические задания, необходимые для рациональной работы и других практических действий, используя конспекты лекций и рекомендованную литературу, представленной в программе;
4. Выполнить работу по предложенному алгоритму действий;
5. Обобщить результаты работы, сформулировать выводы / дать ответы на контрольные вопросы;

Работа должна быть выполнена грамотно, с соблюдением культуры изложения. При использовании данных из учебных, методических пособий и другой литературы, периодических изданий, Интернет-источников должны иметься ссылки на вышеперечисленные.

Критерии оценки лабораторного задания:

«Отлично» – правильный ответ, дается четкое обоснование принятому решению; рассуждения четкие последовательные логические; используются ссылки на полученные при изучении дисциплины знания; правильно используются формулы, понятия, процедуры, имеющие прямое отношение к задаче для подтверждения принятого решения.

«Хорошо» – правильный ответ, дается обоснование принятому решению; но с не существенными ошибками, в рассуждениях отсутствует логическая последовательность; используются ссылки на полученные при изучении дисциплины знания, правильно используются формулы, понятия, процедуры, имеющие прямое отношение к задаче для подтверждения принятого решения.

«Удовлетворительно» – правильный ответ, допускаются грубые ошибки в обосновании принятого решения; рассуждения не последовательные сумбурные; используются ссылки на полученные при изучении дисциплины знания; используются формулы, процедуры, понятия, имеющие прямое значение для подтверждения принятого решения, однако, при обращении к ним допускаются серьезные ошибки, студент не может правильно ими воспользоваться.

«Неудовлетворительно, не зачтено» – ответ неверный, отсутствует обоснование принятому решению; студент демонстрирует полное непонимание сути вопроса.

Методические указания для подготовки к промежуточной аттестации.

Изучение учебных дисциплин (модулей) завершается зачетом/зачетом с оценкой или экзаменом. Подготовка к промежуточной аттестации способствует закреплению, углублению и обобщению знаний, получаемых, в процессе обучения, а также применению их к решению практических задач. Готовясь к экзамену, студент ликвидирует имеющиеся пробелы в знаниях, углубляет, систематизирует и упорядочивает свои знания. На зачете или экзамене студент демонстрирует то, что он освоил в процессе обучения по дисциплине (модулю).

Вначале следует просмотреть весь материал по дисциплине (модулю), отметить для себя трудные вопросы. Обязательно в них разобраться. В заключение еще раз целесообразно повторить основные положения, используя при этом листы опорных сигналов.

Систематическая подготовка к занятиям в течение семестра позволит использовать время промежуточной аттестации для систематизации знаний.

3. МЕТОДИЧЕСКИЕ МАТЕРИАЛЫ, ОПРЕДЕЛЯЮЩИЕ ПРОЦЕДУРЫ ОЦЕНИВАНИЯ ЗНАНИЙ, УМЕНИЙ, НАВЫКОВ И (ИЛИ) ОПЫТА ДЕЯТЕЛЬНОСТИ, ХАРАКТЕРИЗУЮЩИХ ЭТАПЫ ФОРМИРОВАНИЯ КОМПЕТЕНЦИЙ

3.1. Организационные основы применения балльно-рейтинговой системы оценки успеваемости обучающихся по дисциплине (модулю)

Оценка качества освоения обучающимися дисциплины (модуля) реализуется в формате балльно-рейтинговой системы оценки успеваемости обучающихся (БРСО).

БРСО в ходе текущего контроля успеваемости и промежуточной аттестации осуществляется по 100-балльной шкале.

Академический рейтинг обучающегося по дисциплине (модулю) складывается из результатов:

- текущего контроля успеваемости (максимальный текущий рейтинг обучающегося 80 рейтинговых баллов);
- промежуточной аттестации (максимальный рубежный рейтинг обучающегося 20 рейтинговых баллов).

Условия оценки освоения обучающимся дисциплины (модуля) в формате БРСО доводятся преподавателем до сведения обучающихся на первом учебном занятии, а также размещены в свободном доступе в электронной информационно-образовательной среде Университета.

3.2. Проведение текущего контроля успеваемости обучающихся по дисциплине (модулю) в соответствии с балльно-рейтинговой системой оценки успеваемости обучающегося

В течение учебного семестра до промежуточной аттестации на основании утвержденной рабочей программы дисциплины (модуля) формируется текущий рейтинг обучающегося. Текущий рейтинг обучающегося складывается как сумма рейтинговых баллов, полученных им в течение учебного семестра по всем видам учебных занятий по учебной дисциплине.

В процессе текущего контроля оцениваются следующие действия обучающегося, направленные на освоение компетенций в рамках изучения учебной дисциплины:

- академическая активность (посещаемость учебных занятий, самостоятельное изучение содержания учебной дисциплины в электронной информационно-образовательной среде, соблюдение сроков сдачи практических заданий и текущих контрольных мероприятий и др.);
- выполнение и сдача текущих и итогового практических заданий (эссе, рефераты, творческие задания, кейс-задания, лабораторные работы, расчетные задания и др., активное участие в групповых интерактивных занятиях (дискуссии, WiKi-проекты и др.), защита проектов и др.);
- прохождение рубежей текущего контроля, включая соблюдение графика их прохождения в электронной информационно-образовательной среде.

Для планирования расчета текущего рейтинга обучающегося используются следующие пропорции:

Вид учебного действия	Максимальная рейтинговая оценка, баллов
академическая активность	10
практические задания	40
<i>из них: текущие практические задания</i>	20

<i>итоговое практическое задание</i>	20
рубежи текущего контроля	30
<i>ИТОГО:</i>	80

В течение учебного семестра по дисциплине (модулю) обучающимся должен быть накоплен текущий рейтинг не менее 52 рейтинговых баллов (65% от максимального значения текущего рейтинга).

Необходимыми условиями допуска обучающегося к промежуточной аттестации по дисциплине являются положительное прохождение обучающимся не менее 65% рубежей текущего контроля с накоплением не менее 65% максимального рейтингового балла за каждый рубеж текущего контроля и положительное выполнение итогового практического задания с накоплением не менее 65% максимального рейтингового балла, установленного за итоговое практическое задание.

Невыполнение вышеуказанных условий является текущей академической задолженностью, которая должна быть ликвидирована обучающимся до контрольного мероприятия промежуточной аттестации.

Сведения о наличии у обучающихся текущей академической задолженности, сроках и порядке добора рейтинговых баллов для её ликвидации доводятся до обучающихся педагогическим работником.

В случае неликвидации текущей академической задолженности, педагогический работник обязан во время контрольного мероприятия промежуточной аттестации поставить обучающемуся 0 рейтинговых баллов. В этом случае ликвидация текущей академической задолженности возможна в периоды проведения повторной промежуточной аттестации.

3.3. Проведение промежуточной аттестации обучающихся по дисциплине (модулю) в соответствии с балльно-рейтинговой системой оценки успеваемости обучающегося

Промежуточная аттестация по дисциплине (модулю) проводится в соответствии с Положением о промежуточной аттестации обучающихся по основным профессиональным образовательным программам высшего образования – программ специалитета в Российском государственном социальном университете и Положением о балльно-рейтинговой системе оценки успеваемости обучающихся по основным профессиональным образовательным программам высшего образования - программам бакалавриата, программам специалитета, программам магистратуры в Российском государственном социальном университете.

На промежуточную аттестацию отводится 20 рейтинговых баллов.

Ответы обучающегося на контрольном мероприятии промежуточной аттестации оцениваются педагогическим работником по 20 - балльной шкале, а итоговая оценка по дисциплине (модулю) выставляется по системе зачтено/не зачтено.

Критерии выставления оценки определяются Положением о балльно-рейтинговой системе оценки успеваемости обучающихся по основным профессиональным образовательным программам высшего образования - программам бакалавриата, программам специалитета, программам магистратуры в Российском государственном социальном университете.

В процессе определения рубежного рейтинга обучающегося используется следующая шкала:

Рубежный рейтинг	Критерии оценки освоения обучающимся учебной дисциплины в ходе контрольных мероприятий промежуточной аттестации
-------------------------	--

19-20 рейтинговых баллов	обучающийся глубоко и прочно усвоил программный материал, исчерпывающе, последовательно, грамотно и логически стройно его излагает, тесно увязывает с задачами и будущей деятельностью, не затрудняется с ответом при видоизменении задания, свободно справляется с задачами и практическими заданиями, правильно обосновывает принятые решения, умеет самостоятельно обобщать и излагать материал, не допуская
16-18 рейтинговых баллов	обучающийся твердо знает программный материал, грамотно и по существу излагает его, не допуская существенных неточностей в ответе на вопрос, может правильно применять теоретические положения и владеет необходимыми умениями и навыками при выполнении практических
13-15 рейтинговых баллов	обучающийся освоил основной материал, но не знает отдельных деталей, допускает неточности, недостаточно правильные формулировки, нарушает последовательность в изложении программного материала и испытывает затруднения в выполнении практических заданий
1-12 рейтинговых баллов	обучающийся не знает значительной части программного материала, допускает существенные ошибки, с большими затруднениями выполняет практические задания
0 рейтинговых баллов	не аттестован

Если результат контроля успеваемости в рамках проведения контрольных мероприятий промежуточной аттестации (рубежный рейтинг обучающегося) неудовлетворительный (получено менее 13 рейтинговых баллов), то промежуточная аттестация по учебной дисциплине (модулю) невозможна даже при наличии высокого текущего рейтинга, полученного по итогам текущего контроля по учебной дисциплине (модулю).

ЛИСТ РЕГИСТРАЦИИ ИЗМЕНЕНИЙ

№ п/ п	Содержание изменения	Реквизиты документа об утверждении изменения	Дата введения изменения
1.	Утверждены и введены в действие решением Ученого совета факультета на основании Федерального государственного образовательного стандарта (указываем реквизиты ФГОС)	Протокол заседания Ученого совета факультета № ____ от « ____ » ____ 20 ____ года	__ . __ . ____
2.	*	Протокол заседания Ученого совета факультета № ____ от « ____ » ____ 20 ____ года	__ . __ . ____
3.	*	Протокол заседания Ученого совета факультета № ____ от « ____ » ____ 20 ____ года	__ . __ . ____
4.	*	Протокол заседания Ученого совета факультета № ____ от « ____ » ____ 20 ____ года	__ . __ . ____



**Министерство науки и высшего образования Российской Федерации
Федеральное государственное бюджетное образовательное учреждение
высшего образования
«Российский государственный социальный университет»**

УТВЕРЖДАЮ
и.о. декана факультета политических и
социальных технологий

 / С.В. Пивнева

«30» мая 2023 г.

**МЕТОДИЧЕСКИЕ МАТЕРИАЛЫ ПО ДИСЦИПЛИНЕ (МОДУЛЮ)
«ОСНОВЫ РОССИЙСКОЙ ГОСУДАРСТВЕННОСТИ»**

Направление подготовки (специальность)
09.03.01 «Информатика и вычислительная техника»

Направленность (специализация)
«Цифровые технологии и искусственный интеллект»

**ОБРАЗОВАТЕЛЬНАЯ ПРОГРАММА ВЫСШЕГО ОБРАЗОВАНИЯ - ПРОГРАММА
БАКАЛАВРИАТА**

Форма обучения
Очная

Москва, 2023 г.

Методические материалы по дисциплине (модулю) «Основы российской государственности» разработаны на основании федерального государственного образовательного стандарта высшего образования – бакалавриата по направлению подготовки 09.03.01 «Информатика и вычислительная техника», утвержденного приказом Министерства образования и науки Российской Федерации от 17.11.2020г. № 1427, учебного плана по основной профессиональной образовательной программе высшего образования - программе бакалавриата по направлению подготовки 09.03.01 «Информатика и вычислительная техника» (далее – «ОПОП»).

Дисциплина «Основы российской государственности» реализуется в соответствии с традициями преподавания гуманитарных дисциплин в Российском государственном социальном университете.

Методические материалы по дисциплине (модулю) разработаны канд. юр. наук, доцентом кафедры социально-политических институтов, процессов и технологий Афониним М.В.

Методические материалы по дисциплине (модулю) обсуждены и утверждены на заседании кафедры социально-политических институтов, процессов и технологий.
Протокол № 10 от «30» мая 2023 г.

Заведующий кафедрой
канд. юр. наук, доцент



(подпись)

М.В. Афонин

СОДЕРЖАНИЕ

1. МЕТОДИЧЕСКИЕ МАТЕРИАЛЫ К ЛЕКЦИОННЫМ И ПРАКТИЧЕСКИМ ЗАНЯТИЯМ.....	4
1.1. Методические материалы к проведению лекционных занятий по дисциплине (модулю).....	4
1.2. Методические материалы по подготовке к практическим занятиям по дисциплине (модулю).....	24
2. МЕТОДИЧЕСКИЕ РЕКОМЕНДАЦИИ ДЛЯ ОБУЧАЮЩИХСЯ ПО ОСВОЕНИЮ ДИСЦИПЛИНЫ (МОДУЛЯ) И САМОСТОЯТЕЛЬНОЙ РАБОТЕ.....	29
3. МЕТОДИЧЕСКИЕ МАТЕРИАЛЫ, ОПРЕДЕЛЯЮЩИЕ ПРОЦЕДУРЫ ОЦЕНИВАНИЯ ЗНАНИЙ, УМЕНИЙ, НАВЫКОВ И (ИЛИ) ОПЫТА ДЕЯТЕЛЬНОСТИ, ХАРАКТЕРИЗУЮЩИХ ЭТАПЫ ФОРМИРОВАНИЯ КОМПЕТЕНЦИЙ.....	39
3.1. Организационные основы применения балльно-рейтинговой системы оценки успеваемости обучающихся по дисциплине (модулю).....	39
3.2. Проведение текущего контроля успеваемости обучающихся по дисциплине (модулю) в соответствии с балльно-рейтинговой системой оценки успеваемости обучающегося.....	39
3.3. Проведение промежуточной аттестации обучающихся по дисциплине (модулю) в соответствии с балльно-рейтинговой системой оценки успеваемости обучающегося.....	40
ЛИСТ РЕГИСТРАЦИИ ИЗМЕНЕНИЙ.....	42

1. МЕТОДИЧЕСКИЕ МАТЕРИАЛЫ К ЛЕКЦИОННЫМ И ПРАКТИЧЕСКИМ ЗАНЯТИЯМ

1.1. Методические материалы к проведению лекционных занятий по дисциплине (модулю)

Лекция - один из методов обучения, одна из основных системообразующих форм организации учебного процесса в вузе. Лекционное занятие представляет собой систематическое, последовательное, монологическое изложение педагогическим работником учебного материала, как правило, теоретического характера. Такое занятие представляет собой элемент технологии представления учебного материала путем логически стройного, систематически последовательного и ясного изложения.

Цель лекции – организация целенаправленной познавательной деятельности обучающихся по овладению программным материалом дисциплины (модуля). Чтение курса лекций позволяет дать связанное, последовательное изложение материала в соответствии с новейшими данными науки, сообщить слушателям основное содержание предмета в целостном, систематизированном виде. В ряде случаев лекция выполняет функцию основного источника информации: при отсутствии учебников и учебных пособий, чаще по новым курсам; в случае, когда новые научные данные по той или иной теме не нашли отражения в учебниках; отдельные разделы и темы очень сложны для самостоятельного изучения. В таких случаях только лектор может методически помочь обучающимся в освоении сложного материала.

Возможные формы проведения лекций:

- Вводная лекция – один из наиболее важных и трудных видов лекции при чтении систематических курсов. От успеха этой лекции во многом зависит успех усвоения всего курса. Она может содержать: определение дисциплины (модуля); краткую историческую справку о дисциплине (модуле); цели и задачи дисциплины (модуля), ее роль в общей системе обучения и связь со смежными дисциплинами (модулями); основные проблемы (понятия и определения) данной науки; основную и дополнительную учебную литературу; особенности самостоятельной работы обучающихся над дисциплиной (модулем) и формы участия в научно-исследовательской работе; отчетность по курсу.

- Информационная лекция ориентирована на изложение и объяснение обучающимся научной информации, подлежащей осмыслению и запоминанию. Это самый традиционный тип лекций в практике высшей школы.

- Заключительная лекция предназначена для обобщения полученных знаний и раскрытия перспектив дальнейшего развития данной науки.

- Обзорная лекция – это систематизация научных знаний на высоком уровне, допускающая большое число ассоциативных связей в процессе осмысления информации, излагаемой при раскрытии внутрипредметной и межпредметной связей, исключая детализацию и конкретизацию. Как правило, стержень излагаемых теоретических положений составляет научно-понятийная и концептуальная основа всего курса или крупных его разделов.

- Лекция-беседа - непосредственный контакт педагогического работника с аудиторией - диалог. По ходу лекции педагогический работник задает вопросы для выяснения мнений и уровня осведомленности обучающихся по рассматриваемой проблеме.

- Лекция-дискуссия - свободный обмен мнениями в ходе изложения лекционного материала. Педагогический работник активизирует участие в обсуждении отдельными вопросами, сопоставляет между собой различные мнения и тем самым развивает дискуссию, стремясь направить ее в нужное русло.

- Лекция с применением обратной связи включает в себе то, что в начале и конце каждого раздела лекции задаются вопросы. Первый - для того, чтобы узнать, насколько обучающиеся ориентируются в излагаемом материале, вопрос в конце раздела предназначен для выяснения степени усвоения только что изложенного материала. При

неудовлетворительных результатах контрольного опроса педагогический работник возвращается к уже прочитанному разделу, изменив при этом методику подачи материала.

- Проблемная лекция опирается на логику последовательно моделируемых проблемных ситуаций путем постановки проблемных вопросов или предъявления проблемных задач. Проблемный вопрос - это диалектическое противоречие, требующее для своего решения размышления, сравнения, поиска, приобретения и применения новых знаний. Проблемная задача содержит дополнительную вводную информацию и при необходимости некоторые ориентиры поиска ее решения.

- Программированная лекция - консультация – педагогический работник сам составляет и предлагает обучающимся вопросы. На подготовленные вопросы педагогический работник сначала просит ответить обучающихся, а затем проводит анализ и обсуждение неправильных ответов. В лекциях можно использовать наглядные материалы, а также подготовить презентацию. Что касается презентации, то в качестве визуальной поддержки ее можно органично интегрировать во все вышеупомянутые лекции. В то же время лекцию-презентацию возможно выделить и в качестве самостоятельной формы. Лекция-презентация должна отражать суть основных и (или) проблемных вопросов лекции, на которые особо следует обратить внимание обучающихся. В условиях применения активного метода проведения занятий презентация представляется весьма удачным способом донесения информации до слушателей. Единственное, на что следует обратить внимание при подготовке слайдов, - это их оформление и текст. Слайд не должен быть перегружен картинками и лишней информацией, которая будет отвлекать от основного аспекта того или иного вопроса лекции. Во время лекции можно задавать вопросы аудитории в отношении того или иного слайда, тем самым еще больше вовлекая обучающихся в проблематику.

Краткое содержание лекционных занятий

Наименование разделов и тем	Содержание учебного материала
РАЗДЕЛ 1. История государства и права России	
Тема 1.1. Древнерусское государство и право IX-XII вв.	Восточные славяне в предгосударственный период. Соседская община. «Военная демократия». Социальная дифференциация общества. Протогосударства. Возникновение государственности у восточных славян. Дискуссия норманистов и антинорманистов. Основные этапы становления и развития Киевской Руси и факторы, обусловившие своеобразие ее государственных и правовых институтов. Общественный строй Древней Руси. Структура населения и правовой статус различных социальных групп. Государственный строй русских земель в IX—XII вв. Территориальная организация Древнерусского государства. Киевская Русь как раннефеодальная монархия. Высшие и местные органы власти и управления. Военная организация Древней Руси. Возникновение и развитие древнерусского права. Источники права: обычное право, Закон русский, договоры Руси с Византией, церковные уставы Владимира I и Ярослава Мудрого, княжеские уставы и уставные грамоты. Византийские правовые источники. Русская правда как памятник права.

<p>Тема 1.2. Государство и право на Руси в XII-XIV вв.</p>	<p>Сущность, причины политической раздробленности Руси в XII в. — первой половине XVI в., ее основные этапы и последствия. Владимирско-Суздальское, Галицко-Волынское и Киевское княжества: особенности социальной структуры и феодальных отношений. Княжеская власть. Состояние и развитие государственно-правовых институтов. Новгородская и Псковская феодальные республики. Социальная структура. Административно-территориальное устройство. Форма правления. Администрация и суд Новгорода и Пскова. Вече. Совет господ. Устройство вооруженных сил. Новгорода. Развитие права в русских землях в удельный период. Источники права: обычное право и нормативно-правовые акты. Новгородская и Псковская судные грамоты. Кормчая книга.</p>
<p>Тема 1.3. Государство и право Московской Руси в XV-XVII вв.</p>	<p>Предпосылки образования Русского централизованного государства. Этапы становления и особенности развития Московского княжества в XIV в. — первой половине XVI в. Изменения в социальной структуре русского общества. Начало юридического оформления крепостного права. Развитие государственного устройства. Способы объединения земель. Ликвидация удельной системы. Установление системы подданства. Великое княжество Московское как раннефеодальная монархия. Княжеская власть. Боярская дума и ее правовой статус. Дворцово-вотчинная система управления. Дворцовые пути. Возникновение приказов. Организация вооруженных сил. Поместная система. Изменение статуса церкви и ее отношений с государством. Флорентийский собор 1439 г. и ее политические последствия. Автокефалия Московской церкви. Освященные соборы. Стяжатели и нестяжатели. Борьба с ересями. Развитие русского феодального права. Частные акты. Источники права. Судебник 1497 г. как памятник права.</p> <p>Становление сословно-представительной монархии в России и основные этапы ее развития. Правовое положение сословий. Основные разряды служилых людей. Тяглые и нетяглые сословия. Развитие крепостного права. Холопы. Изменения в государственном устройстве. Расширение территориальных границ. Статус вновь присоединенных территорий. Украина в составе Московского царства. Государственные реформы середины</p>

	<p>XVI в. Опричнина как особый политический режим. Органы власти и управления сословно-представительной монархии. Царская власть. Династический кризис. Смута в русском государстве. Самозванцы. Попытки ограничения власти царя. Первое и второе народные ополчения, организация власти в них. Боярская Дума. Земские соборы, их структура, состав, порядок созыва. Приказы, их устройство и классификация. Местные органы управления и самоуправления. Губные и земские избы. Воеводское управление на местах. Военное устройство. Стрелецкое войско и новоприборные полки. Казаки. Изменения в положении церкви в государстве. Учреждение патриаршества. Церковная реформа. Раскол. Соотношение церковной и светской властей. Развитие права. Источники права. Судебник 1550 г. Стоглав 1551 г. Соборное Уложение 1649 г. как свод феодального права: подготовка, источники, структура.</p>
<p>Тема 1.4. Становление и развитие абсолютной монархии в XVIII веке</p>	<p>Сущность абсолютизма и его признаки. Предпосылки становления российского абсолютизма, его особенности и этапы развития. Изменения в сословной организации общества в конце XVII в. и первой четверти XVIII в. Отмена местничества в 1682 г. Сословно-правовые преобразования при Петре Великом. Развитие сословного строя при его приемниках в XVIII в. Статус шляхетства (дворянства). Указ о единонаследии 1714 г. Манифест о даровании вольности российскому дворянству 1762 г. Жалованная грамота дворянству 1785 г. Положение духовенства. Городское население и его положение в сословной иерархии. Жалованная грамота городам 1785 г. Развитие сословного самоуправления. Положение крестьянства. Развитие государственного устройства России. Статус вновь присоединенных земель. Инкорпорация их в государственно-правовую систему Российской империи. Юридическое оформление абсолютизма в России. Изменения в государственном механизме во второй половине XVII в. Ликвидация сословно-представительных учреждений. Изменение статуса Боярской думы. Реформирование приказной системы при Алексее Михайловиче и его преемниках в XVII столетии. Усиление централизации управления. Государственные реформы первой четверти XVIII в. Императорская власть. Реорганизация центрального и местного аппарата управления.</p>

	<p>Сенат. Органы надзора: фискалы и прокуратура. Коллегии. Генеральный регламент 1720 г. Губернские реформы и местная администрация. Военная реформа Петра I. Введение рекрутской повинности. Развитие и совершенствование регулярной армии и флота Российской империи. Политический сыск. Создание регулярной полиции. Табель о рангах 1722 г. Судебная реформа Петра I. Отделение суда от местной администрации. Сенат как судебная инстанция. Юстиц-коллегия, и ее функции. Судебные функции коллегий и местных органов управления. Военно-судебная реформа. Развитие государственной системы России во второй четверти XVIII в. Дворцовые перевороты и попытки правовых реформ. Изменения в высшем государственном управлении. Верховный тайный Совет. Кабинет министров. Реорганизация Сената. Просвещенный абсолютизм в России. Государственные реформы второй половины XVIII в. Губернская реформа 1775 г. Местная администрация. Реформа судебной системы во второй половине XVIII в. Система сословных судов. Реорганизация полиции. Устав благочиния 1782 г. Изменение статуса церкви. Ликвидация патриаршества. Создание Синода. Секуляризация церковных земель. Формирование новой системы права. Источники права. Становление отраслевого законодательства. Попытки систематизации законодательства в XVIII в. «Наказ» Екатерины II. Гражданское право. Правовой режим вотчин и поместий. Уголовное право. Артикул Воинский 1715 г.</p>
<p>Тема 1.5. Государственный механизм и систематизация законодательства в первой половине XIX века</p>	<p>Факторы, определившие преобразование государственно-правовой системы России в первой половине XIX в. Развитие сословного строя. Закрепление статуса сословий в Своде законов Российской империи. Крестьянский вопрос в первой половине XIX в. Указ о вольных хлебопашцах 1803 г., Указ об обязанных крестьянах 1842 г. Развитие российской государственности в первой половине XIX вв. Особенности государственного управления и права на окраинах Российской империи. Особенности организации государственной власти и управления на территории Царства Польского и Финляндии. Реорганизация государственного управления. Органы верховного и подчиненного управления. Государственный совет. Комитет министров. Министерства. Собственная его императорского величества канцелярия. Министерство двора.</p>

	<p>Правительственный конституционализм. Проект «Уставной грамоты Российской империи».</p> <p>Система государственной и политической безопасности: реорганизация полиции, жандармерия, цензурное законодательство.</p> <p>Развитие армии и флота. Возрождение ополчения. Военные поселения. Изменения в судебной системе. Учреждение коммерческих судов. Развитие российского права.</p> <p>Систематизация законодательства. Полное собрание законов Российской империи. Свод законов Российской империи. Развитие частного права. Уголовное право. Уложение о наказаниях уголовных и исправительных 1845 г. Система преступлений и наказаний.</p>
<p>Тема 1.6. Реформы второй половины XIX в. и развитие государственно-правовой системы</p>	<p>Государственно-политический кризис 1850-х гг. Социально-политические и экономические предпосылки либеральных реформ. Изменения в сословном строе России. Подготовка крестьянской реформы 1861 г. Основные акты. Статус свободного сельского обывателя. Временнообязанные крестьяне. Административно-территориальное устройство крестьян. Крестьянская община, волостные учреждения. Земельная реформа. Уставная грамота. Мировой посредник. Выкупная сделка. Регламентация хозяйственной деятельности крестьянства. Изменения в государственном устройстве. Присоединение Средней Азии и организация управления на ее территории. Русская Америка. Совершенствование центрального и местного государственного аппарата. Создание Совета министров. Изменения в функционировании центральных ведомств. Изменения в организации и деятельности полиции, пенитенциарной системы. Финансовая реформа. Формирование всесословного самоуправления. Земская реформа 1864 г. Городовое положение 1870 г. Система выборов. Местная администрация. Изменения в местном самоуправлении в 90-е гг. Военная реформа, ее сущность и основные направления. Реорганизация военного управления. Учреждение военных округов. Изменение системы комплектования армии и флота. Устав о воинской повинности 1874 г. Совершенствование системы подготовки военных кадров. Судебная реформа. Судебные уставы 1864 г. Новая судебная организация. Суд присяжных. Формирование адвокатуры. Уголовный и гражданский процесс по судебным уставам 1864 г. Цель и основное содержание военно-судебной реформы. Военно-</p>

	<p>судебный устав 1867 г. Создание постоянных органов военной юстиции. Судебная контрреформа. Развитие права. Гражданское право в условиях либеральных реформ. Возникновение фабричного законодательства. Уголовное право. Преступления и наказания по Уложению о наказаниях уголовных и исправительных 1885 г. Особые уголовные законы. Военный устав 1875 г. Военно-морской устав 1886 г.</p>
<p>Тема 1.7. Формирование ограниченной монархии. Свод Основных Государственных законов в редакции 1906 г. Первая Российская республика: февраль-октябрь 1917 г. Конституция РСФСР 1918.</p>	<p>Предпосылки социально-экономических и политических реформ в начале XX в. Революция 1905—1907 гг. как важнейший фактор преобразований. Советы рабочих депутатов. Кризис сословной организации общества и изменения его структуры. Положение основных сословий, социальных классов. Формирование общественных организаций и политических партий, выражающих интересы основных социальных слоев общества. Столыпинская аграрная реформа. Реформирование государственного аппарата в начале XX в. Создание и функционирование Государственной Думы. Совершенствование законодательства по выборам в Государственную Думу в 1905—1907 гг. Изменение статуса Государственного Совета. Совет министров. Манифест 17 октября 1905 г. Основные законы Российской империи в редакции 23 апреля 1906 г. Права и свободы подданных Российской империи. Развитие системы полицейских органов. Чрезвычайная юстиция. Военно-полевые суды. Гражданское право в начале XX в. Уголовное уложение 1903 г. Изменения в государственном и военном управлении в годы первой мировой войны. Прогрессивный блок. Особые совещания по обороне, топливу, транспорту, продовольствию. Союз земств и городов (Земгор). Военно-промышленные комитеты. Изменения в гражданском и финансовом праве, обусловленные обстоятельствами военного времени. Закон об усилении полиции от 23 октября 1916 г. Февральская революция в России в 1917 г.: причины и последствия. Свержение монархии. Изменения в государственном строе. Система двоевластия. Временный комитет Государственной Думы. Возникновение Петроградского Совета рабочих и солдатских депутатов. Образование Временного правительства. Взаимоотношения Советов с Временным правительством и его органами на местах. Демократизация политической жизни.</p>

	<p>Реорганизация местного управления. Провозглашение республики. Высшие органы государственной власти. Управление на местах. Армия. Милиция, органы политического сыска. Правовая политика Временного правительства. Основные черты законодательства. Новые избирательные законы, законодательство о правах и свободах. Состояние гражданского, уголовного, процессуального права. Октябрьская революция 1917 г. Второй Всероссийский съезд Советов рабочих и солдатских депутатов и его решения. Обращение к рабочим, солдатам и крестьянам. Декрет о мире. Декрет о земле. Декрет об образовании рабочего и крестьянского правительства. Борьба за распространение Советской власти на всю территорию страны. Складывание однопартийной системы. Учредительное собрание и его роспуск. Третий Всероссийский съезд Советов. Декларация прав трудящегося и эксплуатируемого народа. Развитие системы Советов. Высшие органы власти и управления. Всероссийские съезды Советов, ВЦИК, СНК, народные комиссариаты, ВСНХ. Местные органы власти и управления. Создание Рабоче-крестьянской Красной Армии и Флота, Рабоче-крестьянской милиции и ВЧК. Национально-государственное строительство. Декларация прав народов России. Отделение церкви от государства и школы от церкви. Правовой статус церкви. Восстановление патриаршества. Разработка и принятие Конституции РСФСР 1918 г. Основные положения Конституции: структура органов власти и управления; взаимоотношения центра и мест; избирательная система.</p>
<p>Тема 1.8. Образование советской республики и союзного государства. Первые советские конституции 1918 г. и 1924 г. Развитие советского права 1918 – конец 1920-х гг.</p>	<p>Гражданская война и иностранная военная интервенция в России. Политика «военного коммунизма». Национализация средних и мелких предприятий, запрещение частной торговли. Централизация в управлении промышленностью. Милитаризация транспорта и промышленности. Всеобщая трудовая повинность. Хлебная монополия. Продотряды. Декрет СНК 11 января 1919 г. «О разверстке». Карточная система распределения. Чрезвычайные репрессивные меры. Конституционные и чрезвычайные органы государственной власти и управления в годы гражданской войны. Совет рабоче-крестьянской обороны. Ревкомы. Комбеды. Развитие Российской Федерации. Особенности правового статуса автономных образований. Экономический и политический кризис начала</p>

	<p>1921 г. Сущность и правовые основы новой экономической политики. Переход к рыночной экономике и замена прямых административных методов управления ею гражданско-правовым регулированием. Основные направления осуществления НЭПа. Создание СССР. Политическая борьба по вопросу о форме советской федерации. Конституция СССР 1924 г. и национально-государственное строительство. Национальногосударственное размежевание в Средней Азии и образование новых союзных республик. Изменения в политической системе. Реорганизация юстиции и правоохранительных органов. Судебная реформа в РСФСР 1922 г. Учреждение прокуратуры и адвокатуры. Создание Верховного Суда СССР в 1923 г. Основы судостроительства и судопроизводства Союза ССР и союзных республик 1924 г. Упразднение ВЧК. Создание ГПУ НКВД РСФСР и ОГПУ СССР. Изменение их полномочий. Реорганизация НКВД и милиции. Военная реформа. Переход на смешанную систему устройства вооруженных сил и их сокращение. Создание территориально-милиционной системы комплектования. Реорганизация военного управления. Введение единоначалия. Общесоюзный закон о воинской обязанности 1925 г. Кодификация советского законодательства в период НЭПа. Гражданский кодекс 1922 г. Кодекс законов о труде 1922 г. Регулирование семейных отношений. Земельный кодекс РСФСР 1922 г. Уголовные кодексы РСФСР 1922 и 1926 гг.</p>
<p>Тема 1.9. Развитие советского государства и права 1930-е гг. Изменения в государственном механизме СССР в годы Великой Отечественной войны. Нюрнбергский процесс: источники познания и историческое значение. Развитие советского государства и права 1945 – 1991 гг.</p>	<p>Факторы, обусловившие преобразования в государственно-правовой системе в предвоенные годы. Реорганизация политической системы в 30-е гг. Укрепление однопартийной системы. Утверждение административно-командной системы управления экономикой, социальным и культурным строительством. Проведение форсированной индустриализации и коллективизация. Кредитная реформа 1930—1931 гг. Подготовка и принятие Конституции СССР 1936 г. Система органов власти и управления. Коренные изменения в избирательном праве. Права, свободы и обязанности граждан. Развитие СССР как союзного государства. Вступление в СССР новых союзных республик. Мероприятия Советского государства по укреплению обороны страны. Реорганизация органов управления в области обороны. Переход к кадровой армии. Закон СССР</p>

	<p>о всеобщей воинской обязанности 1939 г. Расширение полномочий органов ОГПУ в начале 30-х гг. по применению внесудебных репрессий. Ликвидация республиканских НКВД. Переход милиции в состав ОГПУ и объединение ее в общесоюзном масштабе. Создание в 1934 г. НКВД СССР. Преобразование ОГПУ в Главное управление государственной безопасности НКВД СССР. Реорганизация милиции в 30-е гг. Создание общесоюзной системы исправительно-трудовых лагерей и учреждение главного управления лагерей (ГУЛАГ). Развитие судебной системы в СССР. Новые принципы организации и деятельности судебных органов. Закон о судоустройстве Союза ССР и союзных республик 1938 г. Создание в 1933 г. общесоюзной прокуратуры Система внесудебных репрессивных органов. Источники советского права в 30-е гг. Изменения в гражданском праве. Развитие колхозного права. Примерные уставы сельхозартели 1930 и 1935 гг. Семейное и трудовое право 1930-1941 гг. Изменения в уголовном праве. Уголовный процесс в условиях массовых репрессий.</p> <p>Нападение фашистской Германии на СССР. Превращение страны в единый военный лагерь. Директива СНК СССР и ЦК ВКП(б) партийным и советским организациям прифронтовых областей 1941 г. Правовой режим военного положения и осадного положения. Перестройка государственного аппарата. Особенности функционирования конституционных органов власти и управления в годы войны. Учреждение чрезвычайных органов партийно-государственной власти: Государственный комитет обороны СССР, местные комитеты обороны, институт уполномоченных ГКО, Совинформбюро, Чрезвычайная комиссия по расследованию злодеяний немецко-фашистских захватчиков. Национально-государственное строительство. Закон о поправках к Конституции СССР от 1 февраля 1944 г. Преобразование наркоматов обороны и иностранных дел из союзных в союзно-республиканские. Ликвидация автономных республик ряда репрессированных народов и переселение их во внутренние районы СССР. 18 Примирение государства с церковью и признание патриотической роли православной церкви, мусульманской и иных конфессий. Избрание московского патриарха и создание духовного управления мусульман. Строительство</p>
--	---

	<p>Вооруженных сил. Учреждение должности Верховного Главнокомандующего и создание Ставки Верховного Главнокомандования. Реорганизация вооруженных сил. Введение института военных комиссаров, его последующая отмена. Развитие военного законодательства. Реорганизация органов внутренних дел и государственной безопасности в годы войны. Изменения в судебной системе. Военные трибуналы. Создание военных трибуналов и органов военной прокуратуры в местностях, объявленных на военном положении. Расширение их подсудности. Военно-полевые суды. Правовая политика Советского государства в годы войны. Чрезвычайное законодательство. Основные направления развития законодательства в годы Великой Отечественной войны: гражданского, трудового, земельного, колхозного, семейного, уголовного и уголовно-процессуального.</p> <p>Социально-экономические и политические последствия войны. Переход от войны к миру и восстановление народного хозяйства. Перестройка государственного аппарата после окончания Великой Отечественной войны. Упразднение чрезвычайных органов власти и восстановление в полном объеме деятельности конституционных органов власти и управления. Внесение изменений в Конституцию СССР в 1946 г. Усиление роли правительства (Совета Министров) и государственного управленческого аппарата. Борьба с последствиями культа личности Сталина. Реформирование госаппарата в конце 50-х — начале 60-х гг. Производственный и территориальный принципы в государственном управлении. Совнархозы. Демобилизация вооруженных сил. Организационно-правовые меры по переводу вооруженных сил на мирное положение. Реорганизация органов управления вооруженными силами. Сокращение армии и флота в начале 60-х гг. Создание ракетных войск стратегического назначения. Закон о воинской обязанности 1967 г. Реорганизация правоохранительных органов, аппарата партийного и государственного контроля в 1950 — 1960-е гг. Либерализация режима и начало массовой реабилитации необоснованно репрессированных по политическим мотивам. Ликвидация Особого совещания при МВД СССР в 1953 г. Упразднение МГБ. Учреждение КГБ при Совете Министров СССР. Национально-</p>
--	--

	<p>государственное строительство. Развитие конституционных прав союзных и автономных республик. Реабилитация ряда народов, подвергшихся репрессиям и депортации в годы войны. Правовое регулирование экономики и трудовых отношений в условиях восстановления народного хозяйства после второй мировой войны. Изменения в гражданском, трудовом, колхозном праве. Кодификация советского права в 1950 — 1960-е гг. Обновление уголовного и процессуального права. Основы уголовного законодательства Союза ССР и союзных республик 1958 г. Законы Союза ССР об уголовной ответственности за государственные и воинские преступления 1958 г. Уголовный кодекс РСФСР 1960 г. Общесоюзные основы уголовного судопроизводства 1958 г. Основы гражданского законодательства СССР и союзных республик 1961 г. и Гражданский кодекс РСФСР 1964 г. Октябрьский пленум ЦК КПСС 1964 г.: смещение Хрущева со всех постов и решение о недопустимости впредь совмещения поста Первого секретаря ЦК КПСС и Председателя Совета Министров СССР. Ликвидация совнархозов и восстановление общесоюзных промышленных министерств и административно-приказных методов управления промышленностью. Государственное управление экономикой. Новая попытка экономической реформы. Принятие положения о государственном социалистическом предприятии 1965 г. Централизация управления в рамках ведомств. Разработка и принятие Конституции СССР 1977 г. Ее основные положения и отражение в ней идей общенародного государства и «развитого социализма». Восстановление во второй половине 60-х— начале 70-х годов общесоюзных органов внутренних дел и юстиции. Образование Министерства охраны общественного порядка СССР в 1966 г. и реорганизация его в Министерство внутренних дел СССР 1968 г. Создание следственного аппарата в органах внутренних дел. Техническое переоснащение органов внутренних дел. Законы о Верховном суде СССР, о прокуратуре, адвокатуре и государственном арбитраже (1979). Восстановление Министерства юстиции СССР и министерств юстиции союзных и автономных республик и передача им функций судебного управления 1970 г. Продолжение кодификации законодательства. Ведомственное</p>
--	---

	<p>нормотворчество. Вопрос о Своде законов СССР. Основы трудового законодательства СССР и союзных республик 1970 г. Кодекс законов о труде РСФСР 1973 г. Земельное и колхозное право. Примерный устав колхоза 1969 г. Закон об охране природы РСФСР. Общесоюзные основы законодательства о здравоохранении, народном образовании, охране памятников истории и культуры. Общесоюзные основы гражданского судопроизводства и гражданско-процессуальный кодекс РСФСР. Нарастание социально-экономических и политических трудностей. Попытки преодолеть кризисные явления в период «перестройки». Государственно-правовое обеспечение курса на ускорение социально-экономического развития на основе использования достижений научно-технического прогресса и укрепления трудовой и общественной дисциплины. Ослабление административно-командных методов управления. Закон о государственном предприятии 1987 г. Развитие индивидуальной трудовой деятельности и кооперации. Положение о колхозах 1988 г. Гласность. Ослабление идеологического контроля. Обновление кадрового состава государственного и партийного аппарата. Обострение политического кризиса. XIX конференция КПСС 1988 г. Реформа политической системы. Внесение изменений в Конституцию СССР. Учреждение Съезда Советов как высшего органа власти СССР. Изменение статуса Верховного Совета СССР и его Президиума. Учреждение поста Президента СССР и консультативных органов при президенте: Президентский Совет, Совет безопасности, Совет Федерации и т.д. Кабинет министров. Отмена ст. 6 Конституции СССР о руководящей и направляющей роли КПСС. Возникновение новых политических партий и движений. Ослабление Союза ССР и власти его союзных органов. Межнациональные конфликты. Нарастание центробежных тенденций. Попытки противостоять этим тенденциям конституционным путем (Закон о разделении компетенции между Союзом и республиками, Закон о порядке выхода субъектов федерации из состава Союза), а также силовыми методами. Декларация о государственном суверенитете России от 12 июня 1990 г. Провозглашение союзными и автономными республиками деклараций о суверенитете. «Война законов». Учреждение съезда Советов Российской</p>
--	---

	<p>Федерации и поста Президента России. Выборы первого президента России 12 июня 1991 г. «Ново-Огаревский процесс». Подготовка нового союзного договора. События августа 1991 г. Государственный комитет по чрезвычайному положению. Запрет КПСС. Изменения в союзном госаппарате. Подчинение союзных ведомств, Центрального банка и вооруженных сил юрисдикции России. Распад СССР. Беловежское соглашение и Алма-Атинская декларация 1991 г. о денонсации союзного договора и создании Содружества независимых государств.</p>
<p>РАЗДЕЛ 2. Политическое устройство РФ</p>	
<p>Тема 2.1. Конституция Российской Федерации и ее развитие</p>	<p>Понятие, сущность, юридическая природа, функции и виды Конституции. Характеристика Конституции РФ. Юридические свойства Конституции Российской Федерации. Социально политическая сущность Конституции Российской Федерации 1993 г. Порядок пересмотра Конституции РФ и принятия конституционных поправок. Конституция и конституционное право. Конституция и международное право. Конституционализм в современной России. Конституционность и конституционный порядок. Толкование Конституции Российской Федерации: понятие, виды, порядок осуществления. Охрана и защита Конституции Российской Федерации. Охрана и защита Конституции. Конституции и уставы субъектов РФ.</p>
<p>Тема 2.2. Народовластие – основа конституционного строя Российской Федерации</p>	<p>Понятие и формы демократии. Концепции содержания конституционно правовой категории «демократия». Проблемы определения демократии как народовластия. Виды публичной власти. Теория народного суверенитета. Непосредственная и представительная демократия. Понятие непосредственной демократии и ее место в системе народовластия. Достоинства и недостатки непосредственной демократии. Виды институтов непосредственной демократии: а) Референдум. Понятие и виды референдума. Конституционно правовое регулирование референдума в РФ. Субъекты права на референдум. Вопросы референдума, основные стадии референдумного процесса. б) Иные формы непосредственной демократии: опросы и публичные слушания; наказания избирателей; отчеты депутатов; отзыв депутатов и выборных должностных лиц; общие собрания и сходы граждан; правотворческая (законодательная) инициатива; обращения граждан; собрания и публичные мероприятия. Представительная демократия в системе</p>

	<p>народовластия. Понятие и виды представительной демократии. Императивный, свободный, полусвободный мандаты депутатов. Достоинства и недостатки представительной демократии. Соотношение непосредственной и представительной демократии. Взаимоотношения личности и государства. Человек, его права и свободы – высшая ценность. Основные концепции взаимоотношений личности и государства: естественно правовая и позитивная. Роль гуманистического начала в Конституции Российской Федерации и его влияние на развитие России. Человек – полноправный субъект в отношениях с государством. Толкование статьи 2 Конституции Российской Федерации Конституционным Судом Российской Федерации.</p>
<p>Тема 2.3. Россия – федеративное государство</p>	<p>Конституционно-правовая природа России как федеративного государства. Асимметричность Российской Федерации. Перспективы приближения России к симметричной федерации. Конституционные принципы федеративного устройства Российской Федерации. Приоритет прав человека. Национально-территориальный и территориальный принципы построения Российской Федерации. Государственная целостность Российской Федерации. Единство системы государственной власти Российской Федерации. Разграничение предметов ведения и полномочий между органами государственной власти Российской Федерации и органами государственной власти субъектов Российской Федерации. Равноправие и самоопределение народов Российской Федерации. Равноправие субъектов Российской Федерации. Проблемы реализации конституционных принципов Российской Федерации. Договоры о разграничении предметов ведения и полномочий между федеральными органами государственной власти и органами государственной власти субъектов Российской Федерации. Передача осуществления части полномочий федеральных органов исполнительной власти и органов исполнительной власти субъектов Российской Федерации. Порядок разрешения споров о компетенции между федеральными органами государственной власти и органами государственной власти субъектов Российской Федерации. Конституционно-правовые признаки России как федеративного государства. Суверенитет Российской Федерации. Конституционные гарантии суверенитета</p>

	<p>Российской Федерации. Территория Российской Федерации. Государственная граница Российской Федерации. Правовой статус территории Российской Федерации и ее границ. Порядок изменения границ между субъектами Российской Федерации. Единое гражданство в Российской Федерации. Федеральная система государственной власти. Система федерального законодательства. Международная правосубъектность Российской Федерации. Экономическая основа суверенитета Российской Федерации. Федеральная государственная собственность и ее объекты. Единство денежной и кредитной системы. Единство Вооруженных Сил Российской Федерации. Государственный язык Российской Федерации. Декларация о языках народов России. Закон о языках народов Российской Федерации. Государственные символы Российской Федерации (герб, флаг и гимн). Столица Российской Федерации и ее статус. Компетенция Российской Федерации в сфере ее исключительного ведения. Полномочия Российской Федерации по предметам совместного ведения Российской Федерации и субъектов Российской Федерации.</p>
<p>Тема 2.4. Избирательное право Российской Федерации</p>	<p>Значение выборов в демократическом государстве. Понятие избирательного права в субъективном и объективном смыслах. Понятие избирательной системы. Мажоритарная избирательная система и ее разновидности. Пропорциональная избирательная система. Смешанная избирательная система. Соотношение избирательного права и избирательной системы. Источники избирательного права. Принципы избирательного права. Российской Федерации. Понятие всеобщего избирательного права. Активное и пассивное избирательное право. Избирательные цензы. Понятие и гарантии равного избирательного права. Понятие прямого избирательного права. Многостепенные и косвенные выборы. Тайное голосование: понятие и гарантии. Состязательность выборов. Свободное и добровольное участие граждан в выборах Российской Федерации. Проблемы абсентеизма. Регулярность проведения выборов органов государственной власти. Избирательный процесс: – понятие и основные стадии; – назначение выборов; – избирательные округа и избирательные участки: понятие, виды, порядок образования; – избирательные комиссии: виды, состав, порядок образования, компетенция, порядок деятельности; – выдвижение,</p>

	<p>регистрация и правовой статус зарегистрированного кандидата; – предвыборная агитация; – финансирование выборов; – порядок голосования, подсчета голосов избирателей, установление результатов выборов и их опубликование. Обжалование нарушений избирательных прав граждан. Ответственность за нарушение избирательных прав граждан. Правовые позиции Конституционного Суда России по вопросам избирательного права. Решения судов общей юрисдикции по вопросам выборов. Проблемы совершенствования избирательного права и избирательного процесса.</p>
<p>Тема 2.5. Президент Российской Федерации</p>	<p>Место и роль Президента Российской Федерации в системе органов государственной власти. Конституционная характеристика Президента Российской Федерации как главы государства. Требования, предъявляемые к кандидату на должность Президента Российской Федерации. Срок полномочий Президента Российской Федерации. Выборы Президента Российской Федерации и порядок вступления его в должность. Принесение присяги. Неприкосновенность Президента Российской Федерации. Основания прекращения исполнения полномочий Президента Российской Федерации. Основания и порядок отрешения Президента Российской Федерации от должности. Основные функции и полномочия Президента РФ. Президент РФ – гарант Конституции РФ. Обеспечение Президентом согласованного функционирования всех органов государственной власти. Полномочия Президента по формированию государственных органов. Полномочия Президента в области обороны страны и обеспечения ее безопасности. Полномочия Президента в области внешней политики. Полномочия Президента в области правового статуса личности. Полномочия Президента РФ в условиях военного и чрезвычайного положения. Взаимодействие Президента РФ со всеми ветвями власти на федеральном уровне. Президент и органы государственной власти субъектов РФ. Президент РФ и органы местного самоуправления. Правовые акты Президента РФ. Указы и распоряжения Президента РФ, их правовая природа. Послания Президента Федеральному Собранию РФ. Организация работы Президента РФ. Органы, содействующие Президенту Российской Федерации в осуществлении его полномочий: Администрация</p>

	<p>Президента Российской Федерации, Совет безопасности Российской Федерации, Государственный Совет. Правовые позиции Конституционного Суда РФ по вопросам статуса Президента РФ.</p>
<p>Тема 2.6. Федеральное Собрание Российской Федерации</p>	<p>Понятие парламента и парламентаризма, его признаки и тенденции. Федеральное Собрание – парламент Российской Федерации: конституционная характеристика. Функции Федерального Собрания Российской Федерации: законодательная, представительная, контрольная. Структура Федерального Собрания Российской Федерации: Совет Федерации и Государственная Дума. Государственная Дума: состав, порядок выборов депутатов. Полномочия Государственной Думы. Структура и органы Государственной Думы. Аппарат Государственной Думы. Порядок работы Государственной Думы. Роспуск Государственной Думы. Совет Федерации. Состав и формирование Совета Федерации. Органы и должностные лица Совета Федерации. Аппарат Совета Федерации. Полномочия Совета Федерации. Порядок проведения сессий и заседаний Совета Федерации. «Правительственный час». Парламентский запрос Совета Федерации. Парламентские слушания. Законодательный процесс в Федеральном Собрании РФ: понятие, значение, основные стадии. Законодательная инициатива, ее субъекты. Обсуждение законопроектов и их принятие Государственной Думой. Рассмотрение Советом Федерации законов, принятых Государственной Думой. Вопросы, подлежащие обязательному рассмотрению Советом Федерации. Отклонение федерального закона Советом Федерации и его повторное рассмотрение Государственной Думой. Порядок разрешения разногласий между палатами. Подписание и обнародование федеральных законов Президентом Российской Федерации. Отклонение Президентом Российской Федерации федеральных законов и повторное рассмотрение Государственной Думой и Советом Федерации законов, отклоненных Президентом Российской Федерации. Особенности принятия федеральных конституционных законов и законов о конституционных поправках. Конституционно правовой статус депутатов Государственной Думы и членов Совета Федерации: понятие и структура. Императивный мандат члена Совета Федерации и свободный мандат депутата</p>

	<p>Государственной Думы. Срок полномочий члена Совета Федерации, депутата Государственной Думы. Основания и порядок досрочного прекращения полномочий члена Совета Федерации, депутата Государственной Думы. Ограничения, связанные со статусом депутата Государственной Думы и члена Совета Федерации. Формы деятельности члена Совета Федерации, депутата Государственной Думы. Права и обязанности члена Совета Федерации, депутата Государственной Думы. Гарантии статуса члена Совета Федерации, депутата Государственной Думы: материальные, социальные, юридические. Неприкосновенность члена Совета Федерации, депутата Государственной Думы. Ответственность члена Совета Федерации, депутата Государственной Думы.</p>
<p>Тема 2.7. Правительство Российской Федерации</p>	<p>Понятие и правовой статус исполнительной власти. Конституционно правовая характеристика Правительства Российской Федерации. Место Правительства Российской Федерации в системе федеральных органов государственной власти. Взаимоотношения Правительства РФ с Президентом РФ. Взаимоотношения Правительства РФ и исполнительных органов государственной власти субъектов РФ. Взаимоотношения Правительства РФ и Федерального Собрания РФ. Взаимоотношения Правительства РФ и органов судебной власти РФ. Порядок формирования, состав и срок полномочий Правительства РФ. Полномочия Правительства Российской Федерации: общие; в сфере экономики; в сфере бюджетной, финансовой, кредитной и денежной политики; в социальной сфере; в сфере науки, культуры, образования; в сфере природопользования и охраны окружающей среды; в сфере обеспечения законности, прав и свобод граждан, борьбы с преступностью; по обеспечению обороны и государственной безопасности Российской Федерации; в сфере внешней политики и международных отношений и иные полномочия. Правовые акты Правительства Российской Федерации. Организация деятельности Правительства Российской Федерации. Председатель, заместители Председателя, федеральные министры: порядок назначения и полномочия. Заседания Правительства Российской Федерации. Ответственность Правительства РФ. Отставка Правительства Российской Федерации и</p>

	<p>сложение Правительством Российской Федерации своих полномочий.</p>
<p>Тема 2.8. Конституционные основы судебной власти в Российской Федерации</p>	<p>Судебная власть в системе разделения властей. Взаимоотношения судов с органами законодательной и исполнительной власти. Судейское сообщество и его органы. Судебная система РФ. Особенности судебной системы РФ. Порядок создания и упразднения судов. Требования к кандидатам на должность судьи. Порядок наделения полномочиями и прекращения полномочий судей, председателей судов общей юрисдикции и арбитражных судов. Срок полномочий судей. Конституционные принципы правосудия. Формирование и конституционное закрепление основных принципов правосудия. Принцип осуществления правосудия только судом. Независимость судей. Неприкосновенность судей. Несменяемость судей. Равенство всех перед законом и судом. Презумпция невиновности. Состязательность и равноправие сторон. Гласность судебного процесса. Участие граждан в отправлении правосудия. Конституционный Суд РФ. Место Конституционного Суда РФ в судебной системе РФ. Компетенция Конституционного Суда РФ. Состав, порядок формирования и структура Конституционного Суда РФ. Конституционно правовой статус судьи Конституционного Суда РФ. Аппарат Конституционного Суда РФ. Участники процесса. Основные принципы конституционного судопроизводства. Принцип независимости Конституционного Суда РФ. Коллегиальность. Гласность. Устность разбирательства в Конституционном Суде РФ. Язык судопроизводства в Конституционном Суде РФ. Непрерывность судебного заседания в Конституционном Суде РФ. Состязательность и равноправие сторон в Конституционном Суде РФ. Стадии конституционного судопроизводства и общие правила рассмотрения дел в Конституционном Суде РФ. Решения Конституционного Суда РФ, виды и их юридическая сила. Конституционные (уставные) суды субъектов РФ: понятие и компетенция. Правовое регулирование статуса конституционных (уставных) судов субъектов РФ. Формы взаимодействия Конституционного суда РФ с конституционными (уставными) судами субъектов РФ. Конституционно-правовые проблемы совершенствования судебной власти.</p>
<p>Тема 2.9. Конституционные основы местного</p>	<p>Понятие местного самоуправления, его назначение, принципы, функции и система</p>

<p>самоуправления в Российской Федерации</p>	<p>органов. Система местного самоуправления. Полномочия местного самоуправления. Конституционные гарантии местного самоуправления. Правовые позиции Конституционного Суда Российской Федерации по проблемам местного самоуправления.</p>
---	--

1.2. Методические материалы по подготовке к практическим занятиям по дисциплине (модулю)

Практические (семинарские) занятия - одна из форм учебного занятия, направленная на развитие самостоятельности обучающихся и приобретение умений и навыков. Данные учебные занятия углубляют, расширяют, детализируют полученные ранее знания. Практическое занятие предполагает выполнение обучающимися по заданию и под руководством преподавателей одной или нескольких практических работ.

Цель практических занятий и семинаров состоит в развитии познавательных способностей, самостоятельности мышления и творческой активности обучающихся; углублении, расширении, детализировании знаний, полученных на лекции в обобщенной форме, и содействии выработке навыков профессиональной деятельности. В отдельных случаях на практических занятиях и семинарах руководителем занятия сообщаются дополнительные знания.

Для достижения поставленных целей и решения требуемого перечня задач практические занятия и семинары проводятся традиционными технологиями или с использованием активных и интерактивных образовательных технологий.

Возможные формы проведения практических (семинарских) занятий:

- Деловая игра - это метод группового обучения совместной деятельности в процессе решения общих задач в условиях максимально возможного приближения к реальным проблемным ситуациям. Имитационные игры - на занятиях имитируется деятельность какой-либо организации, предприятия или его подразделения. Имитироваться могут события, конкретная деятельность людей (деловое совещание, обсуждение плана) и обстановка, условия, в которых происходит событие или осуществляется деятельность (кабинет начальника цеха, зал заседаний). Исполнение ролей (ролевые игры) - в этих играх отрабатывается тактика поведения, действий, выполнение функций и обязанностей конкретного лица. Для проведения игр с исполнением роли разрабатывается модель-пьеса ситуации, между студентами распределяются роли с «обязательным содержанием», характеризующиеся различными интересами; в процессе их взаимодействия должно быть найдено компромиссное решение. «Деловой театр» (метод инсценировки) - в нем разыгрывается какая-либо ситуация, поведение человека в этой обстановке, обучающийся должен вжиться в образ определенного лица, понять его действия, оценить обстановку и найти правильную линию поведения. Основная задача метода инсценировки - научить ориентироваться в различных обстоятельствах, давать объективную оценку своему поведению, учитывать возможности других людей, влиять на их интересы, потребности и деятельность, не прибегая к формальным атрибутам власти, к приказу.

- Игровое проектирование - является практическим занятием или циклом занятий, суть которых состоит в разработке инженерного, конструкторского, технологического и других видов проектов в игровых условиях, максимально воссоздающих реальность. Этот метод отличается высокой степенью сочетания индивидуальной и совместной работы обучающихся.

- Познавательно-дидактические игры не относятся к деловым играм. Они предполагают лишь включение изучаемого материала в необычный игровой контекст и иногда содержат лишь элементы ролевых игр. Такие игры могут проводиться в виде копирования научных, культурных, социальных явлений (конкурс знатоков, «Поле чудес», КВН и т.д.) и в виде

предметно-содержательных моделей, (например, игры-путешествия, когда надо разработать рациональный маршрут, пользуясь различными картами).

- Анализ конкретных ситуаций. Конкретная ситуация – это любое событие, которое содержит в себе противоречие или вступает в противоречие с окружающей средой. Ситуации могут нести в себе как позитивный, так и отрицательный опыт. Все ситуации делятся на простые, критические и экстремальные.

- Кейс-метод (от английского case – случай, ситуация) – усовершенствованный метод анализа конкретных ситуаций, метод активного проблемно-ситуационного анализа, основанный на обучении путем решения конкретных задач – ситуаций (решение кейсов). Непосредственная цель метода case-study - обучающиеся должны проанализировать ситуацию, разобраться в сути проблем, предложить возможные решения и выбрать лучшее из них. Кейсы делятся на практические (отражающие реальные жизненные ситуации), обучающие (искусственно созданные, содержащие значительные элемент условности при отражении в нем жизни) и исследовательские (ориентированные на проведение исследовательской деятельности посредством применения метода моделирования). Метод конкретных ситуаций (метод case-study) относится к неигровым имитационным активным методам обучения.

- Тренинг (англ. training от train — обучать, воспитывать) – метод активного обучения, направленный на развитие знаний, умений и навыков и социальных установок. Тренинг – форма интерактивного обучения, целью которого является развитие компетентности межличностного и профессионального поведения в общении. Достоинство тренинга заключается в том, что он обеспечивает активное вовлечение всех участников в процесс обучения. Можно выделить основные типы тренингов по критерию направленности воздействия и изменений – навыковый, психотерапевтический, социально-психологический, бизнес-тренинг.

- Метод Сократа (Майевтика) – метод вопросов, предполагающих критическое отношение к догматическим утверждениям, называется еще как метод «сократовской иронии». Это умение извлекать скрытое в человеке знание с помощью искусных наводящих вопросов, подразумевающего короткий, простой и заранее предсказуемый ответ.

- Интерактивная лекция – выступление ведущего обучающего перед большой аудиторией с применением следующих активных форм обучения: дискуссия, беседа, демонстрация слайдов или учебных фильмов, мозговой штурм.

- Групповая, научная дискуссия, диспут. Дискуссия — это целенаправленное обсуждение конкретного вопроса, сопровождающееся обменом мнениями, идеями между двумя и более лицами. Задача дискуссии - обнаружить различия в понимании вопроса и в споре установить истину. Дискуссии могут быть свободными и управляемыми. К технике управляемой дискуссии относятся: четкое определение цели, прогнозирование реакции оппонентов, планирование своего поведения, ограничение времени на выступления и их заданная очередность. Разновидностью свободной дискуссии является форум, где каждому желающему дается неограниченное время на выступление, при условии, что его выступление вызывает интерес аудитории. Каждый конкретный форум имеет свою тематику — достаточно широкую, чтобы в её пределах можно было вести многоплановое обсуждение.

- Дебаты – это чётко структурированный и специально организованный публичный обмен мыслями между двумя сторонами по актуальным темам. Это разновидность публичной дискуссии участников дебатов, направляющая на переубеждение в своей правоте третьей стороны, а не друг друга. Поэтому вербальные и невербальные средства, которые используются участниками дебатов, имеют целью получения определённого результата — сформировать у слушателей положительное впечатление от собственной позиции.

- Метод работы в малых группах. Групповое обсуждение кого-либо вопроса направлено на достижение лучшего взаимопонимания и нахождения истины. Групповое обсуждение способствует лучшему усвоению изучаемого материала. Оптимальное количество участников - 5-7 человек. Перед обучающимися ставится проблема, выделяется определенное время, в течение которого они должны подготовить аргументированный обдуманный ответ.

Педагогический работник может устанавливать правила проведения группового обсуждения – задавать определенные рамки обсуждения, ввести алгоритм выработки общего мнения, назначить лидера и др.

- Круглый стол - общество, собрание в рамках более крупного мероприятия (съезда, симпозиума, конференции). Мероприятие, как правило, на которое приглашаются эксперты и специалисты из разных сфер деятельности для обсуждения актуальных вопросов. Данная модель обсуждения, основываясь на соглашениях, в качестве итогов даёт результаты, которые, в свою очередь, являются новыми соглашениями.

- Коллоквиум - (лат. colloquium — разговор, беседа) - одна из форм учебных занятий в системе образования, имеющая целью выяснение и повышение знаний обучающихся. На коллоквиумах обсуждаются: отдельные части, разделы, темы, вопросы изучаемого курса (обычно не включаемые в тематику семинарских и других практических учебных занятий), рефераты, проекты и др. работы обучающихся. Это научные собрания, на которых заслушиваются и обсуждаются доклады. Коллоквиум – это и форма контроля, массового опроса, позволяющая преподавателю в сравнительно небольшой срок выяснить уровень знаний студентов по данной теме дисциплины. Коллоквиум проходит обычно в форме дискуссии, в ходе которой обучающимся предоставляется возможность высказать свою точку зрения на рассматриваемую проблему, учиться обосновывать и защищать ее. Аргументируя и отстаивая свое мнение, обучающийся в то же время демонстрирует, насколько глубоко и осознанно он усвоил изученный материал.

- Метод «мозговой штурм» (мозговой штурм, мозговая атака, англ. brainstorming) — оперативный метод решения проблемы на основе стимулирования творческой активности, при котором участникам обсуждения предлагают высказывать как можно большее количество вариантов решения, в том числе самых фантастичных. Затем из общего числа высказанных идей отбирают наиболее удачные, которые могут быть использованы на практике. Является методом экспертного оценивания.

- Метод проектов - это способ достижения дидактической цели через детальную разработку проблемы (технологию), которая должна завершиться вполне реальным, осязаемым практическим результатом, оформленным тем или иным образом; это совокупность приёмов, действий обучающихся в их определённой последовательности для достижения поставленной задачи – решения проблемы, лично значимой для учащихся и оформленной в виде некоего конечного продукта. Основное предназначение метода проектов состоит в предоставлении учащимся возможности самостоятельного приобретения знаний в процессе решения практических задач или проблем, требующего интеграции знаний из различных предметных областей.

- Брифинг - (англ. briefing от англ. brief – короткий, недолгий) – краткая пресс-конференция, посвященная одному вопросу. Основное отличие: отсутствует презентационная часть. То есть практически сразу идут ответы на вопросы журналистов.

- Метод портфолио (итал. portfolio — 'портфель, англ. - папка для документов) - современная образовательная технология, в основе которой используется метод аутентичного оценивания результатов образовательной и профессиональной деятельности. Портфолио как подборка сертифицированных достижений, наиболее значимых работ и отзывов на них.

Вопросы для самоподготовки к практическим (семинарским) занятиям по разделам (темам) дисциплины (модуля)

РАЗДЕЛ 1. История государства и права России

Вопросы для самостоятельной работы к Разделу 1

1. Государство и право народов, населявших территорию России до IX в.
2. Происхождение Древнерусского государства.
3. Эволюция сословного строя на Руси в X—XVII вв.
4. Сословная организация общества в Российской империи XVIII— начало XX вв.

5. Система органов власти и управления в раннефеодальном русском государстве с X до середины XVI века.
6. Реформирование государственного аппарата в XVIII—XIX вв.
7. Манифест 17 октября и реализация его положений.
8. История создания и функционирования Государственной Думы в дореволюционной России.
9. Государственный Совет Российской империи: история создания и преобразования.
10. Совет Министров в дореволюционной России.
11. Развитие системы преступлений и наказаний от Русской правды до Соборного уложения.
12. Развитие института собственности в русском праве от Русской правды до Соборного уложения.
13. Договорное право в русском законодательстве XI—XVII вв.
14. Институт наследования в русском праве XI—XVII вв.
15. Брачно-семейные правоотношения в дореволюционной России.
16. Полиция в России до 1917 г.
17. Российская прокуратура до 1917 г.
18. Фабрично-заводское законодательство в дореволюционной России.
19. Великие реформы второй половины XIX в.
20. Столыпинская аграрная реформа и ее последствия.
21. Государство и православная церковь.
22. Развитие военной организации государства в IX—XVIII в.
23. Вооруженные силы России в XIX—начале XX вв.
24. Преобразование в государстве и праве после Февральской революции.
25. Становление Советского государства, октябрь 1917 г. – июль 1918 г.
26. Советское национально-государственное строительство 1917-1977 г.
27. Развитие системы органов внутренних дел и государственной безопасности в советский период.
28. Органы юстиции, прокуратуры и адвокатуры в советский период.
29. Военная организация Советского государства 1917—1967 гг.
30. Систематизация советского законодательства в 20-е гг.
31. Становление и развитие советского трудового права 1917—1973 гг.
32. Становление и развитие советского гражданского права 1917—1964 гг.
33. Становление и развитие советского уголовного права 1917—1960 гг.
34. Политические реформы периода «перестройки».

Литература для самостоятельного изучения к Разделу 1.

1. Егоров, С. А. История государства и права России в 2 ч. Часть 1. IX — первая половина XIX века: учебник и практикум для вузов / С. А. Егоров, А. Б. Иванов; под общей редакцией В. Н. Карташова. — 2-е изд. — Москва: Издательство Юрайт, 2023. — 345 с. — (Высшее образование). — ISBN 978-5-534-07434-5. — Текст: электронный // Образовательная платформа Юрайт [сайт]. — URL: <https://urait.ru/bcode/515540> (дата обращения: 05.05.2023).
2. Иванов, А. Б. История государства и права России в 2 ч. Часть 2. Вторая половина XIX — начало XXI века: учебник и практикум для вузов / А. Б. Иванов, С. А. Егоров; под общей редакцией В. Н. Карташова. — 2-е изд., доп. — Москва: Издательство Юрайт, 2023. — 309 с. — (Высшее образование). — ISBN 978-5-534-07436-9. — Текст: электронный // Образовательная платформа Юрайт [сайт]. — URL: <https://urait.ru/bcode/515915> (дата обращения: 05.05.2023).
3. Ланцов, С. А. Политическая история России: учебник для вузов / С. А. Ланцов. — 2-е изд., испр. и доп. — Москва: Издательство Юрайт, 2023. — 338 с. — (Высшее образование). — ISBN 978-5-534-12604-4. — Текст: электронный // Образовательная платформа Юрайт [сайт]. — URL: <https://urait.ru/bcode/514271> (дата обращения: 05.05.2023).

Чистяков, О. И. Хрестоматия по истории отечественного государства и права: учебное пособие для вузов / составители О. И. Чистяков, Г. А. Кутьина. — 3-е изд., испр. и доп. — Москва: Издательство Юрайт, 2023. — 520 с. — (Высшее образование). — ISBN 978-5-534-00426-7. — Текст: электронный // Образовательная платформа Юрайт [сайт]. — URL: <https://urait.ru/bcode/510577> (дата обращения: 05.05.2023).

РАЗДЕЛ 2. Политическое устройство РФ

Вопросы для самостоятельной работы к Разделу 2

1. Разработка, принятие и вступление в силу Конституции Российской Федерации 1993 года.
2. Структура, основные черты содержания и юридические свойства Конституции Российской Федерации 1993 года.
3. Порядок пересмотра Конституции Российской Федерации.
4. Порядок принятия поправок к Конституции Российской Федерации. Порядок внесения изменений в Конституцию Российской Федерации.
5. Способы охраны и защиты Конституции Российской Федерации (конституционная ответственность, конституционный надзор, конституционный контроль).
6. Понятие, юридическое закрепление и структура основ конституционного строя Российской Федерации. Признание человека, его прав и свобод высшей ценностью как основа конституционного строя.
7. Народовластие как основа конституционного строя Российской Федерации.
8. Формы непосредственного народовластия. Представительное народовластие.
9. Правовое государство как основа конституционного строя Российской Федерации.
10. Федеративное государство как основа конституционного строя Российской Федерации. Принципы федеративного устройства.
11. Государственный суверенитет как основа конституционного строя Российской Федерации: понятие и основные признаки.
12. Особенности республиканской формы правления как основы конституционного строя Российской Федерации.
13. Разделение властей как основа конституционного строя Российской Федерации.
14. Признаки конституционно-правового статуса России как федеративного государства.
15. Компетенция Российской Федерации.
16. Основания и порядок принятия в Российскую Федерацию и образования в её составе нового субъекта Российской Федерации.
17. Конституционно правовые признаки статуса субъектов Российской Федерации.
18. Компетенция субъектов Российской Федерации.
19. Административно-территориальное устройство субъектов Российской Федерации.
20. Система органов государственной власти в Российской Федерации.
21. Избирательное право и избирательная система Российской Федерации.
22. Принципы избирательного права.
23. Избирательные комиссии в Российской Федерации.
24. Организация выборов в Российской Федерации: списки избирателей, избирательные участки, избирательные округа.
25. Основные этапы избирательной кампании в Российской Федерации.
26. Порядок проведения голосования, подсчёта голосов и определения итогов голосования на выборах в Российской Федерации.
27. Конституционные основы и особенности правового положения Президента Российской Федерации – главы Российского государства.
28. Президент Российской Федерации: порядок наделения полномочиями, основания и порядок прекращения полномочий.
29. Конституционные функции и полномочия Президента Российской Федерации.
30. Правовые акты Президента Российской Федерации.

31. Органы при Президенте Российской Федерации.
32. Федеральное Собрание – парламент Российской Федерации: функции, структура, взаимоотношения палат.
33. Совет Федерации: состав и порядок формирования.
34. Внутреннее устройство Совета Федерации (должностные лица, Совет палаты, комитеты и комиссии).
35. Конституционные функции и полномочия Совета Федерации.
36. Государственная Дума: состав, порядок формирования, основания и порядок прекращения полномочий.
37. Внутреннее устройство Государственной Думы (должностные лица, Совет Государственной Думы, комитеты и комиссии, депутатские объединения).
38. Федеральный законодательный процесс: понятие и субъекты. Право законодательной инициативы, порядок его реализации.
39. Правительство Российской Федерации: состав, порядок формирования, основания и порядок прекращения полномочий.
40. Конституционные функции и полномочия Правительства Российской Федерации.
41. Правовой статус законодательных (представительных) органов государственной власти субъектов Российской Федерации.
42. Правовой статус исполнительных органов государственной власти субъектов Российской Федерации.
43. Судебная система Российской Федерации: конституционно правовое регулирование, структура, компетенция.
44. Судебная власть в системе разделения властей Российской Федерации.
45. Конституционные принципы правосудия в Российской Федерации.
46. Конституционно правовой статус судей в Российской Федерации.
47. Конституционно правовой статус Конституционного Суда Российской Федерации.
48. Местное самоуправление в Российской Федерации: понятие, принципы, конституционно правовое регулирование.
49. Конституционные гарантии осуществления местного самоуправления в Российской Федерации.
50. Органы местного самоуправления и их полномочия.

Литература для самостоятельного изучения к Разделу 2.

1. Комментарий к Конституции Российской Федерации / А. М. Дроздова [и др.]; под редакцией С. А. Комарова. — 4-е изд., перераб. и доп. — Москва: Издательство Юрайт, 2023. — 409 с. — (Профессиональные комментарии). — ISBN 978-5-534-15721-5. — Текст: электронный // Образовательная платформа Юрайт [сайт]. — URL: <https://urait.ru/bcode/514923> (дата обращения: 05.05.2023).

2. Стрекозов, В. Г. Конституционное право России: учебник для вузов / В. Г. Стрекозов. — 8-е изд., перераб. и доп. — Москва: Издательство Юрайт, 2023. — 279 с. — (Высшее образование). — ISBN 978-5-534-14563-2. — Текст: электронный // Образовательная платформа Юрайт [сайт]. — URL: <https://urait.ru/bcode/510555> (дата обращения: 05.05.2023).

2. МЕТОДИЧЕСКИЕ РЕКОМЕНДАЦИИ ДЛЯ ОБУЧАЮЩИХСЯ ПО ОСВОЕНИЮ ДИСЦИПЛИНЫ (МОДУЛЯ) И САМОСТОЯТЕЛЬНОЙ РАБОТЕ

Освоение обучающимся дисциплины (модуля) «Технологии возможностей и безбарьерной среды» предполагает изучение материалов дисциплины на аудиторных занятиях и в ходе самостоятельной работы. Аудиторные занятия проходят в форме лекций, семинаров, практических и лабораторных занятий. Самостоятельная работа включает разнообразный комплекс видов и форм работы обучающихся.

Для успешного освоения дисциплины (модуля) и достижения поставленных целей необходимо внимательно ознакомиться с рабочей программы дисциплины (модуля), доступной в электронной информационно-образовательной среде РГСУ.

Следует обратить внимание на списки основной и дополнительной литературы, на предлагаемые преподавателем ресурсы информационно-телекоммуникационной сети Интернет. Эта информация необходима для самостоятельной работы обучающегося.

При подготовке к аудиторным занятиям необходимо помнить особенности каждой формы его проведения.

Подготовка к учебному занятию лекционного типа заключается в следующем.

С целью обеспечения успешного обучения обучающийся должен готовиться к лекции, поскольку она является важнейшей формой организации учебного процесса, поскольку:

- знакомит с новым учебным материалом;
- разъясняет учебные элементы, трудные для понимания;
- систематизирует учебный материал;
- ориентирует в учебном процессе.

С этой целью:

- внимательно прочитайте материал предыдущей лекции;
- ознакомьтесь с учебным материалом по учебнику и учебным пособиям с темой прочитанной лекции;
- внесите дополнения к полученным ранее знаниям по теме лекции на полях лекционной тетради;
- запишите возможные вопросы, которые вы зададите лектору на лекции по материалу изученной лекции;
- постарайтесь уяснить место изучаемой темы в своей подготовке;
- узнайте тему предстоящей лекции (по тематическому плану, по информации лектора) и запишите информацию, которой вы владеете по данному вопросу.

Подготовка к занятию семинарского типа.

При подготовке и работе во время проведения занятий семинарского типа следует обратить внимание на следующие моменты: на процесс предварительной подготовки, на работу во время занятия, обработку полученных результатов, исправление полученных замечаний.

Предварительная подготовка к учебному занятию семинарского типа заключается в изучении теоретического материала в отведенное для самостоятельной работы время, ознакомление с инструктивными материалами с целью осознания задач практического занятия, техники безопасности при работе с приборами, веществами.

Работа во время проведения учебного занятия семинарского типа включает:

- консультирование студентов преподавателями и вспомогательным персоналом с целью предоставления исчерпывающей информации, необходимой для самостоятельного выполнения предложенных преподавателем задач.
- самостоятельное выполнение заданий согласно обозначенной рабочей программой дисциплины (модуля) тематики.

Самостоятельная работа.

Самостоятельная работа - планируемая учебная, учебно-исследовательская, научно-исследовательская работа студентов, выполняемая во внеаудиторное (аудиторное) время по заданию и при методическом руководстве преподавателя, но без его непосредственного участия (при частичном непосредственном участии преподавателя, оставляющем ведущую роль за работой студентов).

Для более углубленного изучения темы задания для самостоятельной работы рекомендуется выполнять параллельно с изучением данной темы. При выполнении заданий по возможности используйте наглядное представление материала.

Самостоятельная работа студентов в ВУЗе является важным видом учебной и научной деятельности студента. Самостоятельная работа студентов играет значительную роль в рейтинговой технологии обучения.

К современному специалисту в области медицины общество предъявляет достаточно широкий перечень требований, среди которых немаловажное значение имеет наличие у

выпускников определенных навыков (компетенций) и умения самостоятельно добывать знания из различных источников, систематизировать полученную информацию, давать оценку конкретной профессиональной ситуации. Формирование такого умения происходит в течение всего периода обучения.

В процессе самостоятельной работы студент приобретает необходимые для будущей специальности компетенции, навыки самоорганизации, самоконтроля, самоуправления, саморефлексии и становится активным самостоятельным субъектом учебной деятельности.

Самостоятельная работа студентов должна оказывать важное влияние на формирование личности будущего специалиста, его компетентность. Каждый студент самостоятельно определяет режим своей работы и меру труда, затрачиваемого на овладение учебным содержанием по каждой дисциплине. Он выполняет внеаудиторную работу по личному индивидуальному плану, в зависимости от его подготовки, времени и других условий.

Виды самостоятельной работы.

Работа с литературой.

При работе с книгой необходимо подобрать литературу, научиться правильно ее читать, вести записи. Для подбора литературы в библиотеке используются алфавитный и систематический каталоги. Важно помнить, что рациональные навыки работы с книгой - это всегда большая экономия времени и сил. Правильный подбор учебников рекомендуется преподавателем, читающим лекционный курс. Необходимая литература может быть также указана в методических разработках по данному курсу. Изучая материал по учебнику, следует переходить к следующему вопросу только после правильного уяснения предыдущего, описывая на бумаге все выкладки и вычисления (в том числе те, которые в учебнике опущены или на лекции даны для самостоятельного вывода). При изучении любой дисциплины большую и важную роль играет самостоятельная индивидуальная работа. Особое внимание следует обратить на определение основных понятий курса. Студент должен подробно разбирать примеры, которые поясняют такие определения, и уметь строить аналогичные примеры самостоятельно. Нужно добиваться точного представления о том, что изучаешь. Полезно составлять опорные конспекты. При изучении материала по учебнику полезно в тетради (на специально отведенных полях) дополнять конспект лекций. Там же следует отмечать вопросы, выделенные студентом для консультации с преподавателем. Выводы, полученные в результате изучения, рекомендуется в конспекте выделять, чтобы они при перечитывании записей лучше запоминались. Опыт показывает, что многим студентам помогает составление листа опорных сигналов, содержащего важнейшие и наиболее часто употребляемые формулы и понятия. Такой лист помогает запомнить формулы, основные положения лекции, а также может служить постоянным справочником для студента. Различают два вида чтения: первичное и вторичное. Первичное - это внимательное, неторопливое чтение, при котором можно остановиться на трудных местах.

Задача вторичного чтения - полное усвоение смысла целого (по счету это чтение может быть и не вторым, а третьим или четвертым). Самостоятельная работа с учебниками и книгами (а также самостоятельное теоретическое исследование проблем, обозначенных преподавателем на лекциях) – это важнейшее условие формирования у себя научного способа познания.

Чтение научного текста является частью познавательной деятельности. Ее цель – извлечение из текста необходимой информации. От того на сколько осознанна читающим собственная внутренняя установка при обращении к печатному слову (найти нужные сведения, усвоить информацию полностью или частично, критически проанализировать материал и т.п.) во многом зависит эффективность осуществляемого действия.

Методические рекомендации по составлению конспекта:

1. Внимательно прочитайте текст. Уточните в справочной литературе непонятные слова. При записи не забудьте вынести справочные данные на поля конспекта;
2. Выделите главное, составьте план;
3. Кратко сформулируйте основные положения текста, отметьте аргументацию автора;

4. Законспектируйте материал, четко следуя пунктам плана. При конспектировании старайтесь выразить мысль своими словами. Записи следует вести четко, ясно.

5. Грамотно записывайте цитаты. Цитируя, учитывайте лаконичность, значимость мысли. В тексте конспекта желательно приводить не только тезисные положения, но и их доказательства. При оформлении конспекта необходимо стремиться к емкости каждого предложения. Мысли автора книги следует излагать кратко, заботясь о стиле и выразительности написанного. Число дополнительных элементов конспекта должно быть логически обоснованным, записи должны распределяться в определенной последовательности, отвечающей логической структуре произведения. Для уточнения и дополнения необходимо оставлять поля. Овладение навыками конспектирования требует от студента целеустремленности, повседневной самостоятельной работы.

Методические материалы по самостоятельному решению задач

При самостоятельном решении задач нужно обосновывать каждый этап решения, исходя из теоретических положений курса. Если студент видит несколько путей решения проблемы (задачи), то нужно сравнить их и выбрать самый рациональный. Полезно до начала вычислений составить краткий план решения проблемы (задачи). Решение проблемных задач или примеров следует излагать подробно, вычисления располагать в строгом порядке, отделяя вспомогательные вычисления от основных. Решения при необходимости нужно сопровождать комментариями, схемами, чертежами и рисунками. Следует помнить, что решение каждой учебной задачи должно доводиться до окончательного логического ответа, которого требует условие, и по возможности с выводом. Полученный ответ следует проверить способами, вытекающими из существа данной задачи. Полезно также (если возможно) решать несколькими способами и сравнить полученные результаты. Решение задач данного типа нужно продолжать до приобретения твердых навыков в их решении.

Методические материалы к выполнению реферата

Реферат (от лат. *refere* – сообщать) – краткое изложение в письменном виде или в форме публикации доклада, содержания научного труда (трудов), литературы по теме. Работа над рефератом условно разделяется на выбор темы, подбор литературы, подготовку и защиту плана; написание теоретической части и всего текста с указанием библиографических данных используемых источников, подготовку доклада, выступление с ним. Тематика рефератов полностью связана с основными вопросами изучаемого курса.

Список литературы к темам не дается, и обучающиеся самостоятельно ведут библиографический поиск, причем им не рекомендуется ограничиваться университетской библиотекой.

Важно учитывать, что написание реферата требует от обучающихся определенных усилий. Особое внимание следует уделить подбору литературы, методике ее изучения с целью отбора и обработки собранного материала, обоснованию актуальности темы и теоретического уровня обоснованности используемых в качестве примеров фактов какой-либо деятельности.

Выбрав тему реферата, начав работу над литературой, необходимо составить план. Изучая литературу, продолжается обдумывание темы, осмысливание прочитанного, делаются выписки, сопоставляются точки зрения разных авторов и т.д. Реферативная работа сводится к тому, чтобы в ней выделились две взаимосвязанные стороны: во-первых, ее следует рассматривать как учебное задание, которое должен выполнить обучаемый, а во-вторых, как форму научной работы, творческого воображения при выполнении учебного задания.

Наличие плана реферата позволяет контролировать ход работы, избежать формального переписывания текстов из первоисточников.

Оформление реферата включает титульный лист, оглавление и краткий список использованной литературы. Список использованной литературы размещается на последней странице рукописи или печатной форме реферата. Реферат выполняется в письменной или печатной форме на белых листах формата А4 (210 x 297 мм). Шрифт Times New Roman, кегель 14, через 1,5 интервала при соблюдении следующих размеров текста: верхнее поле – 25

мм, нижнее – 20 мм, левое – 30 мм, правое – 15 мм. Нумерация страниц производится сверху листа, по центру. Титульный лист нумерации не подлежит.

Рефераты должны быть написаны простым, ясным языком, без претензий на наукообразность. Следует избегать сложных грамматических оборотов, непривычных терминов и символов. Если же такие термины и символы все-таки приводятся, то необходимо разъяснять их значение при первом упоминании в тексте реферата.

Объем реферата предполагает тщательный отбор информации, необходимой для краткого изложения вопроса. Важнейший этап – редактирование готового текста реферата и подготовка к обсуждению. Обсуждение требует хорошей ориентации в материале темы, умения выделить главное, поставить дискуссионный вопрос, привлечь внимание слушателей к интересной литературе, логично и убедительно изложить свои мысли.

Рефераты обязательно подлежат защите. Процедура защиты начинается с определения оппонентов защищающего свою работу. Они стремятся дать основательный анализ работы обучающимся, обращают внимание на положительные моменты и недостатки реферата, дают общую оценку содержанию, форме преподнесения материала, характеру использованной литературы. Иногда они дополняют тот или иной раздел реферата. Последнее особенно ценно, ибо говорит о глубоком знании обучающимся-оппонентом изучаемой проблемы.

Обсуждение не ограничивается выслушиванием оппонентов. Другие обучающиеся имеют право уточнить или опровергнуть какое-либо утверждение. Преподаватель предлагает любому обучающемуся задать вопрос по существу доклада или попытаться подвести итог обсуждению.

Алгоритм работы над рефератом

1. Выбор темы

Тема должна быть сформулирована грамотно (с литературной точки зрения);

В названии реферата следует поставить четкие рамки рассмотрения темы;

Желательно избегать слишком длинных названий;

Следует по возможности воздерживаться от использования в названии спорных с научной точки зрения терминов, излишней наукообразности, а также чрезмерного упрощения формулировок.

2. Реферат следует составлять из пяти основных частей: введения; основной части; заключения; списка литературы; приложений.

3. Основные требования к введению:

Во введении не следует концентрироваться на содержании; введение должно включать краткое обоснование актуальности темы реферата, где требуется показать, почему данный вопрос может представлять научный интерес и есть ли связь представляемого материала с современностью. Таким образом, тема реферата должна быть актуальна либо с научной точки зрения, либо с современных позиций.

Очень важно выделить цель, а также задачи, которые требуется решить для выполнения цели.

Введение должно содержать краткий обзор изученной литературы, в котором указывается взятый из того или иного источника материал, кратко анализируются изученные источники, показываются их сильные и слабые стороны;

Объем введения составляет две страницы текста.

4. Требования к основной части реферата:

Основная часть содержит материал, отобранный для рассмотрения проблемы;

Также основная часть должна включать в себя собственно мнение обучающихся и сформулированные самостоятельные выводы, опирающиеся на приведенные факты;

Материал, представленный в основной части, должен быть логически изложен и распределен по параграфам, имеющим свои названия;

В изложении основной части необходимо использовать сноски (в первую очередь, когда приводятся цифры и чьи-то цитаты);

Основная часть должна содержать иллюстративный материал (графики, таблицы и т. д.);

Объем основной части составляет около 10 страниц.

5. Требования к заключению:

В заключении формулируются выводы по параграфам, обращается внимание на выдвинутые во введении задачи и цели;

Заключение должно быть четким, кратким, вытекающим из содержания основной части.

6. Требования к оформлению списка литературы (по ГОСТу):

Необходимо соблюдать правильность последовательности записи источников: сначала следует писать фамилию, а после инициалы; название работы не ставится в кавычки; после названия сокращенно пишется место издания; затем идет год издания; наконец, называется процитированная страница.

Критерии оценки реферата

Обучающийся, защищающий реферат, должен рассказать о его актуальности, поставленных целях и задачах, изученной литературе, структуре основной части, сделанных в ходе работы выводах.

По окончании выступления ему может быть задано несколько вопросов по представленной проблеме.

Оценка складывается из соблюдения требований к реферату, грамотного раскрытия темы, умения четко рассказывать о представленном реферате, способности понять суть задаваемых по работе вопросов и найти точные ответы на них.

Методические материалы к выполнению эссе

Эссе – литературное произведение небольшого объема, обычно прозаическое, свободной композиции, передающее индивидуальные впечатления, суждения, соображения автора о той или иной проблеме, теме, о том или ином событии или явлении. Это вид самостоятельной исследовательской работы обучающихся, с целью углубления и закрепления теоретических знаний и освоения практических навыков. Цель эссе состоит в развитии самостоятельного творческого мышления и письменного изложения собственных мыслей. При написании эссе обучающийся должен представить развернутый письменный ответ на теоретический или практический актуальный вопрос, объявленный преподавателем в аудитории непосредственно перед ее написанием. В процессе написания эссе разрешается пользоваться нормативно-правовыми актами, конспектом лекций (в печатном виде). Использование интернет-ресурсов не допускается. Темы эссе преподаватель предлагает из числа тех, которые обучающиеся уже рассматривали на лекциях или семинарских занятиях, исходя из содержания заданий в составе оценочных средств. По решению преподавателя, в качестве темы эссе может быть выбрана одна или несколько тем, которые могут быть распределены между обучающимися по желанию.

Требования к выполнению эссе:

1. Проводится письменно.

2. Эссе выполняется на компьютере (гарнитура Times New Roman, шрифт 14) через 1,5 интервала с полями: верхнее, нижнее – 2; правое – 3; левое – 1,5. Отступ первой строки абзаца – 1,25. Сноски – постраничные. Таблицы и рисунки встраиваются в текст работы. При этом обязательный заголовок таблицы надо размещать над табличным полем, а рисунки сопровождать подрисуночными подписями. При включении в эссе нескольких таблиц и/или рисунков их нумерация обязательна. Обязательна и нумерация страниц. Их целесообразно проставлять внизу страницы – по середине или в правом углу. Номер страницы не ставится на титульном листе, но в общее число страниц он включается. Объем эссе, без учета приложений, не должен превышать 5 страниц. Значительное превышение установленного объема является недостатком работы и указывает на то, что обучающийся не сумел отобрать и переработать необходимый материал.

3. Работа должна содержать собственные умозаключения по сути поставленной проблемы, включать самостоятельно проведенный анализ по сути этой проблемы, выводы, обобщающие авторскую позицию по поставленной проблеме.

Критерии оценки эссе:

«Отлично» – исключительные знания материала, абсолютное понимание сути, безукоризненное знание основных понятий и положений, логически и лексически грамотно изложенный, содержательный, аргументированный, конкретный и исчерпывающий ответ.

«Хорошо» – глубокие знания материала, правильное понимание сути, знание основных понятий и положений, содержательный, полный и конкретный ответ.

«Удовлетворительно» – твердые, но недостаточно полные знания, верное понимание сути, в целом правильный ответ.

«Неудовлетворительно» – непонимание сущности задания, грубые ошибки в ответе.

Методические материалы по выполнению тестирования.

Тестовые задания содержат вопросы и 3-4 варианта ответа по базовым положениям изучаемой темы/раздела, составлены с расчетом на знания, полученные обучающимся в процессе изучения темы/раздела.

Тестовые задания выполняются в письменной форме и сдаются преподавателю, ведущему дисциплину (модуль). На выполнение тестовых заданий обучающимся отводится 45 минут.

При обработке результатов оценочной процедуры используются: критерии оценки по содержанию и качеству полученных ответов, ключи, оценочные листы.

Критерии оценки теста:

«Зачтено» - если обучающийся правильно выполнил не менее 2/3 всей работы или допустил не более одной грубой ошибки и двух недочетов, не более одной грубой и одной негрубой ошибки, не более трех негрубых ошибок, одной негрубой ошибки и трех недочетов, при наличии четырех-пяти недочетов.

«Не зачтено» - если число ошибок и недочетов превысило норму для оценки 3 или правильно выполнено менее 2/3 всей работы.

Методические материалы по выполнению доклада.

Рекомендуется следующая структура доклада:

1. титульный лист, содержание доклада;
2. краткое изложение;
3. цели и задачи;
4. изложение характера исследований и рассмотренных проблем, гипотезы, спорные вопросы;
5. источники информации, методы сбора и анализа данных, степень их полноты и достоверности;
6. анализ и толкование полученных в работе результатов;
7. выводы и оценки;
8. библиография и приложения.

Время выступления докладчика не должно превышать 10 минут.

Основные требования к оформлению доклада:

- титульный лист должен включать название доклада, наименование предметной (цикловой) комиссии, фамилию обучающегося;
- все использованные литературные источники сопровождаются библиографическим описанием;
- приводимая цитата из источника берется в кавычки (оформляются сноски);
- единицы измерения должны применяться в соответствии с действующими стандартами;
- все названия литературных источников следует приводить в соответствии с новейшими изданиями;

- рекомендуется включение таблиц, графиков, схем, если они отражают основное содержание или улучшают ее наглядность;

- названия фирм, учреждений, организаций и предприятий должны именоваться так, как они указываются в источнике;

Критерии оценки доклада

При выполнении доклада обучающийся должен продемонстрировать умение кратко излагать прочитанный материал, а также умение обобщать и анализировать материал по теме доклада.

Презентация

Методические материалы к презентациям

1. Объем презентации 10 -20 слайдов.
2. На титульном слайде должно быть отражено:
 - наименование факультета;
 - тема презентации;
 - фамилия, имя, отчество, направление подготовки/ специальность, направленность (профиль)/ специализация, форма обучения, номер группы автора презентации;
 - фамилия, имя, отчество, степень, звание, должность руководитель работы;
 - год выполнения работы.
3. В презентации должны быть отражены обоснование актуальности представляемого материала, цели и задачи работы.
4. Содержание презентации должно включать наиболее значимый материал доклада, а также, при необходимости, таблицы, диаграммы, рисунки, фотографии, карты, видео – вставки, звуковое сопровождение.
5. Заключительный слайд должен содержать информацию об источниках информации для презентации.

Критерии оценки презентации

1. Объем презентации 10 -20 слайдов.
2. Правильность оформления титульного слайда.
3. Актуальность отобранного материала, обоснованность формулировки цели и задач работы.
4. Наглядность и логичность презентации, обоснованность использования таблиц, диаграмм, рисунков, фотографий, карт, видео – вставок, звукового сопровождения; правильный выбор шрифтов, фона, других элементов дизайна слайда.
5. Объем и качество источников информации (не менее 2-х интернет – источников и не менее 2-х литературных источников).

Методические материалы по подготовке к опросу

Самостоятельная работа обучающихся включает подготовку к опросу на практических занятиях. Для этого обучающийся изучает лекции, основную и дополнительную литературу, публикации, информацию из Интернет-ресурсов.

Тема и вопросы к практическим занятиям, вопросы для самоконтроля содержатся в рабочей программе и доводятся до студентов заранее.

Для подготовки к опросу обучающемуся необходимо ознакомиться с материалом, посвященным теме практического занятия, в учебнике или другой рекомендованной литературе, конспекте лекции, обратить внимание на усвоение основных понятий дисциплины, выявить неясные вопросы и подобрать дополнительную литературу для их освещения.

Критерии оценки опроса

- «Отлично»:
- дан полный, развернутый ответ на поставленный вопрос;
 - в ответе прослеживается четкая структура, логическая последовательность, отражающая сущность раскрываемых понятий, теорий, явлений;

– знание по предмету демонстрируются на фоне понимания его в системе данной науки и междисциплинарных связей;

– свободное владение терминологией;

– ответы на дополнительные вопросы четкие, краткие;

«Хорошо»:

– дан полный, развернутый ответ на поставленный вопрос, показано умение выделять существенные и несущественные признаки, причинно-следственные связи;

– ответ недостаточно логичен с единичными ошибками в частностях, исправленные студентом с помощью преподавателя;

– единичные ошибки в терминологии;

– ответы на дополнительные вопросы правильные, недостаточно полные и четкие.

«Удовлетворительно»:

– ответ не полный, с ошибками в деталях, умение раскрыть значение обобщённых знаний не показано, речевое оформление требует поправок, коррекции;

– логика и последовательность изложения имеют нарушения, студент не способен самостоятельно выделить существенные и несущественные признаки и причинно-следственные связи;

– ошибки в раскрываемых понятиях, терминах;

– студент не ориентируется в теме, допускает серьезные ошибки;

– студент не может ответить на большую часть дополнительных вопросов.

«Неудовлетворительно»:

– ответ представляет собой разрозненные знания с существенными ошибками по вопросу;

– присутствуют фрагментарность, нелогичность изложения, студент не осознает связь обсуждаемого вопроса с другими объектами дисциплины, речь неграмотная;

– незнание терминологии;

– ответы на дополнительные вопросы неправильные.

Методические материалы по выполнению практического задания

При выполнении практического задания обучающийся придерживается следующего алгоритма:

1. Записать дату, тему и цель задания;

2. Ознакомиться с правилами и условия выполнения практического задания;

3. Повторить теоретические задания, необходимые для рациональной работы и других практических действий, используя конспекты лекций и рекомендованную литературу, представленной в программе;

4. Выполнить работу по предложенному алгоритму действий;

5. Обобщить результаты работы, сформулировать выводы / дать ответы на контрольные вопросы;

Работа должна быть выполнена грамотно, с соблюдением культуры изложения. При использовании данных из учебных, методических пособий и другой литературы, периодических изданий, Интернет-источников должны иметься ссылки на вышеперечисленные.

Критерии оценки практического задания:

«Отлично» – правильный ответ, дается четкое обоснование принятому решению; рассуждения четкие последовательные логические; используются ссылки на полученные при изучении дисциплины знания; правильно используются формулы, понятия, процедуры, имеющие прямое отношение к задаче для подтверждения принятого решения.

«Хорошо» – правильный ответ, дается обоснование принятому решению; но с не существенными ошибками, в рассуждениях отсутствует логическая последовательность; используются ссылки на полученные при изучении дисциплины знания, правильно используются формулы, понятия, процедуры, имеющие прямое отношение к задаче для подтверждения принятого решения.

«Удовлетворительно» – правильный ответ, допускаются грубые ошибки в обосновании принятого решения; рассуждения не последовательные сумбурные; используются ссылки на полученные при изучении дисциплины знания; используются формулы, процедуры, понятия, имеющие прямое значение для подтверждения принятого решения, однако, при обращении к ним допускаются серьезные ошибки, студент не может правильно ими воспользоваться.

«Неудовлетворительно, не зачтено» – ответ неверный, отсутствует обоснование принятому решению; студент демонстрирует полное непонимание сути вопроса.

Для оценки решения ситуационной задачи (аналитического задания):

Оценка «отлично» выставляется, если задача решена грамотно, ответы на вопросы сформулированы четко. Эталонный ответ полностью соответствует решению студента, которое хорошо обосновано теоретически.

Оценка «хорошо» выставляется, если задача решена, ответы на вопросы сформулированы не достаточно четко. Решение студента в целом соответствует эталонному ответу, но не достаточно хорошо обосновано теоретически.

Оценка «удовлетворительно» выставляется, если задача решена не полностью, ответы не содержат всех необходимых обоснований решения.

Оценка «неудовлетворительно» выставляется, если задача не решена или имеет грубые теоретические ошибки в ответе на поставленные вопросы.

Методические материалы по выполнению лабораторного задания

При выполнении лабораторного задания обучающийся придерживается следующего алгоритма:

1. Записать дату, тему и цель задания;
2. Ознакомиться с правилами и условия выполнения задания;
3. Повторить теоретические задания, необходимые для рациональной работы и других практических действий, используя конспекты лекций и рекомендованную литературу, представленной в программе;
4. Выполнить работу по предложенному алгоритму действий;
5. Обобщить результаты работы, сформулировать выводы / дать ответы на контрольные вопросы;

Работа должна быть выполнена грамотно, с соблюдением культуры изложения. При использовании данных из учебных, методических пособий и другой литературы, периодических изданий, Интернет-источников должны иметься ссылки на вышеперечисленные.

Критерии оценки лабораторного задания:

«Отлично» – правильный ответ, дается четкое обоснование принятому решению; рассуждения четкие последовательные логические; используются ссылки на полученные при изучении дисциплины знания; правильно используются формулы, понятия, процедуры, имеющие прямое отношение к задаче для подтверждения принятого решения.

«Хорошо» – правильный ответ, дается обоснование принятому решению; но с не существенными ошибками, в рассуждениях отсутствует логическая последовательность; используются ссылки на полученные при изучении дисциплины знания, правильно используются формулы, понятия, процедуры, имеющие прямое отношение к задаче для подтверждения принятого решения.

«Удовлетворительно» – правильный ответ, допускаются грубые ошибки в обосновании принятого решения; рассуждения не последовательные сумбурные; используются ссылки на полученные при изучении дисциплины знания; используются формулы, процедуры, понятия, имеющие прямое значение для подтверждения принятого решения, однако, при обращении к ним допускаются серьезные ошибки, студент не может правильно ими воспользоваться.

«Неудовлетворительно, не зачтено» – ответ неверный, отсутствует обоснование принятому решению; студент демонстрирует полное непонимание сути вопроса.

Методические указания для подготовки к промежуточной аттестации.

Изучение учебных дисциплин (модулей) завершается зачетом/зачетом с оценкой или экзаменом. Подготовка к промежуточной аттестации способствует закреплению, углублению и обобщению знаний, получаемых, в процессе обучения, а также применению их к решению практических задач. Готовясь к экзамену, студент ликвидирует имеющиеся пробелы в

знаниях, углубляет, систематизирует и упорядочивает свои знания. На зачете или экзамене студент демонстрирует то, что он освоил в процессе обучения по дисциплине (модулю).

Вначале следует просмотреть весь материал по дисциплине (модулю), отметить для себя трудные вопросы. Обязательно в них разобраться. В заключение еще раз целесообразно повторить основные положения, используя при этом листы опорных сигналов. Систематическая подготовка к занятиям в течение семестра позволит использовать время промежуточной аттестации для систематизации знаний.

3. МЕТОДИЧЕСКИЕ МАТЕРИАЛЫ, ОПРЕДЕЛЯЮЩИЕ ПРОЦЕДУРЫ ОЦЕНИВАНИЯ ЗНАНИЙ, УМЕНИЙ, НАВЫКОВ И (ИЛИ) ОПЫТА ДЕЯТЕЛЬНОСТИ, ХАРАКТЕРИЗУЮЩИХ ЭТАПЫ ФОРМИРОВАНИЯ КОМПЕТЕНЦИЙ

3.1. Организационные основы применения балльно-рейтинговой системы оценки успеваемости обучающихся по дисциплине (модулю)

Оценка качества освоения обучающимися дисциплины (модуля) реализуется в формате балльно-рейтинговой системы оценки успеваемости обучающихся (БРСО).

БРСО в ходе текущего контроля успеваемости и промежуточной аттестации осуществляется по 100-балльной шкале.

Академический рейтинг обучающегося по дисциплине (модулю) складывается из результатов:

- текущего контроля успеваемости (максимальный текущий рейтинг обучающегося 80 рейтинговых баллов);
- промежуточной аттестации (максимальный рубежный рейтинг обучающегося 20 рейтинговых баллов).

Условия оценки освоения обучающимся дисциплины (модуля) в формате БРСО доводятся преподавателем до сведения обучающихся на первом учебном занятии, а также размещены в свободном доступе в электронной информационно-образовательной среде Университета.

3.2. Проведение текущего контроля успеваемости обучающихся по дисциплине (модулю) в соответствии с балльно-рейтинговой системой оценки успеваемости обучающегося

В течение учебного семестра до промежуточной аттестации на основании утвержденной рабочей программы дисциплины (модуля) формируется текущий рейтинг обучающегося. Текущий рейтинг обучающегося складывается как сумма рейтинговых баллов, полученных им в течение учебного семестра по всем видам учебных занятий по учебной дисциплине.

В процессе текущего контроля оцениваются следующие действия обучающегося, направленные на освоение компетенций в рамках изучения учебной дисциплины:

- академическая активность (посещаемость учебных занятий, самостоятельное изучение содержания учебной дисциплины в электронной информационно-образовательной среде, соблюдение сроков сдачи практических заданий и текущих контрольных мероприятий и др.);
- выполнение и сдача текущих и итогового практических заданий (эссе, рефераты, творческие задания, кейс-задания, лабораторные работы, расчетные задания и др., активное участие в групповых интерактивных занятиях (дискуссии, WiKi-проекты и др.), защита проектов и др.);
- прохождение рубежей текущего контроля, включая соблюдение графика их прохождения в электронной информационно-образовательной среде.

Для планирования расчета текущего рейтинга обучающегося используются следующие пропорции:

Вид учебного действия	Максимальная рейтинговая оценка, баллов
академическая активность	10
практические задания	40
<i>из них: текущие практические задания</i>	20
<i>итоговое практическое задание</i>	20
рубежи текущего контроля	30
ИТОГО:	80

В течение учебного семестра по дисциплине (модулю) обучающимся должен быть накоплен текущий рейтинг не менее 52 рейтинговых баллов (65% от максимального значения текущего рейтинга).

Необходимыми условиями допуска обучающегося к промежуточной аттестации по дисциплине являются положительное прохождение обучающимся не менее 65% рубежей текущего контроля с накоплением не менее 65% максимального рейтингового балла за каждый рубеж текущего контроля и положительное выполнение итогового практического задания с накоплением не менее 65% максимального рейтингового балла, установленного за итоговое практическое задание.

Невыполнение вышеуказанных условий является текущей академической задолженностью, которая должна быть ликвидирована обучающимся до контрольного мероприятия промежуточной аттестации.

Сведения о наличии у обучающихся текущей академической задолженности, сроках и порядке добора рейтинговых баллов для её ликвидации доводятся до обучающихся педагогическим работником.

В случае неликвидации текущей академической задолженности, педагогический работник обязан во время контрольного мероприятия промежуточной аттестации поставить обучающемуся 0 рейтинговых баллов. В этом случае ликвидация текущей академической задолженности возможна в периоды проведения повторной промежуточной аттестации.

3.3. Проведение промежуточной аттестации обучающихся по дисциплине (модулю) в соответствии с балльно-рейтинговой системой оценки успеваемости обучающегося

Промежуточная аттестация по дисциплине (модулю) проводится в соответствии с Положением о промежуточной аттестации обучающихся по основным профессиональным образовательным программам высшего образования – программ специалитета в Российском государственном социальном университете и Положением о балльно-рейтинговой системе оценки успеваемости обучающихся по основным профессиональным образовательным программам высшего образования - программам бакалавриата, программам специалитета, программам магистратуры в Российском государственном социальном университете.

На промежуточную аттестацию отводится 20 рейтинговых баллов.

Ответы обучающегося на контрольном мероприятии промежуточной аттестации оцениваются педагогическим работником по 20 - балльной шкале, а итоговая оценка по дисциплине (модулю) выставляется по системе зачтено/не зачтено.

Критерии выставления оценки определяются Положением о балльно-рейтинговой системе оценки успеваемости обучающихся по основным профессиональным образовательным программам высшего образования - программам бакалавриата, программам специалитета, программам магистратуры в Российском государственном социальном университете.

В процессе определения рубежного рейтинга обучающегося используется следующая шкала:

Рубежный рейтинг	Критерии оценки освоения обучающимся учебной дисциплины в ходе контрольных мероприятий промежуточной аттестации
19-20 рейтинговых баллов	обучающийся глубоко и прочно усвоил программный материал, исчерпывающе, последовательно, грамотно и логически стройно его излагает, тесно увязывает с задачами и будущей деятельностью, не затрудняется с ответом при видоизменении задания, свободно справляется с задачами и практическими заданиями, правильно обосновывает принятые решения, умеет самостоятельно обобщать и излагать материал, не допуская
16-18 рейтинговых баллов	обучающийся твердо знает программный материал, грамотно и по существу излагает его, не допуская существенных неточностей в ответе на вопрос, может правильно применять теоретические положения и владеет необходимыми умениями и навыками при выполнении практических
13-15 рейтинговых баллов	обучающийся освоил основной материал, но не знает отдельных деталей, допускает неточности, недостаточно правильные формулировки, нарушает последовательность в изложении программного материала и испытывает затруднения в выполнении практических заданий
1-12 рейтинговых баллов	обучающийся не знает значительной части программного материала, допускает существенные ошибки, с большими затруднениями выполняет практические задания
0 рейтинговых баллов	не аттестован

Если результат контроля успеваемости в рамках проведения контрольных мероприятий промежуточной аттестации (рубежный рейтинг обучающегося) неудовлетворительный (получено менее 13 рейтинговых баллов), то промежуточная аттестация по учебной дисциплине (модулю) невозможна даже при наличии высокого текущего рейтинга, полученного по итогам текущего контроля по учебной дисциплине (модулю).

ЛИСТ РЕГИСТРАЦИИ ИЗМЕНЕНИЙ

№ п/ п	Содержание изменения	Реквизиты документа об утверждении изменения	Дата введения изменения
1.	Утверждены и введены в действие решением Ученого совета факультета на основании Федерального государственного образовательного стандарта (указываем реквизиты ФГОС)	Протокол заседания Ученого совета факультета № _____ от « _____ » _____ 20 _____ года	__ . __ . ____
2.	*	Протокол заседания Ученого совета факультета № _____ от « _____ » _____ 20 _____ года	__ . __ . ____
3.	*	Протокол заседания Ученого совета факультета № _____ от « _____ » _____ 20 _____ года	__ . __ . ____
4.	*	Протокол заседания Ученого совета факультета № _____ от « _____ » _____ 20 _____ года	__ . __ . ____



**Министерство науки и высшего образования Российской Федерации
Федеральное государственное бюджетное образовательное учреждение
высшего образования
«Российский государственный социальный университет»**

УТВЕРЖДАЮ
Заведующая кафедрой
Скороходова Елена Юрьевна
«27» апреля 2023 года

МЕТОДИЧЕСКИЕ МАТЕРИАЛЫ ПО ДИСЦИПЛИНЕ (МОДУЛЮ)

РУССКИЙ ЯЗЫК И КУЛЬТУРА РЕЧИ

Направление подготовки
«Информатика и вычислительная техника»

Направленность
«Искусственный интеллект и цифровая гигиена»

**ОБРАЗОВАТЕЛЬНАЯ ПРОГРАММА ВЫСШЕГО ОБРАЗОВАНИЯ - ПРОГРАММА
БАКАЛАВРИАТА**

Форма обучения
Очная, очно-заочная, заочная

Москва 2023

Методические материалы по дисциплине (модулю) «Русский язык и культура речи» разработаны на основании федерального государственного образовательного стандарта высшего образования – *бакалавриата* по направлению подготовки 09.03.01 Информатика и вычислительная техника, утвержденного приказом Министерства образования и науки Российской Федерации от 19.09.2017г. № 929, учебного плана по основной профессиональной образовательной программе высшего образования - программе *бакалавриата* по направлению подготовки 09.03.01 Информатика и вычислительная техника (далее – «ОПОП»).

Методические материалы по дисциплине (модулю) разработаны рабочей группой в составе: Скороходова Елена Юрьевна, доктор филологических наук, доцент; Алешина Лариса Николаевна, кандидат филологических наук, доцент.

Методические материалы по дисциплине (модулю) обсуждены и утверждены на заседании кафедры русского языка и литературы
Протокол № 7 от «27» апреля 2023 года

Зав. кафедрой русского
языка и литературы,
доктор филологических наук,
доцент



Е.Ю.Скороходова

Методические материалы по дисциплине (модулю) рецензированы и рекомендованы к утверждению:

Доктор филологических наук, доцент
кафедры русской словесности и
межкультурной коммуникации
Государственного института
русского языка им. А.С.Пушкина



Л.В.Селезнева

(подпись)

Доктор педагогических наук,
профессор кафедры иностранных
языков и культур РГСУ



Л.А.Апанасюк

(подпись)

СОДЕРЖАНИЕ

1. МЕТОДИЧЕСКИЕ МАТЕРИАЛЫ К ЛЕКЦИОННЫМ, СЕМИНАРСКИМ/ПРАКТИЧЕСКИМ ЗАНЯТИЯМ.....	4
1.1. Методические материалы к проведению лекционных занятий по дисциплине (модулю).....	4
1.2. Методические материалы по подготовке к практическим занятиям по дисциплине (модулю).....	5
1.3. Учебно-наглядные пособия по разделам (темам) дисциплины (модуля).....	9
2. МЕТОДИЧЕСКИЕ РЕКОМЕНДАЦИИ ДЛЯ ОБУЧАЮЩИХСЯ ПО ОСВОЕНИЮ ДИСЦИПЛИНЫ (МОДУЛЯ) И САМОСТОЯТЕЛЬНОЙ РАБОТЕ.....	22
3. МЕТОДИЧЕСКИЕ МАТЕРИАЛЫ, ОПРЕДЕЛЯЮЩИЕ ПРОЦЕДУРЫ ОЦЕНИВАНИЯ ЗНАНИЙ, УМЕНИЙ, НАВЫКОВ И (ИЛИ) ОПЫТА ДЕЯТЕЛЬНОСТИ, ХАРАКТЕРИЗУЮЩИХ ЭТАПЫ ФОРМИРОВАНИЯ КОМПЕТЕНЦИЙ.....	31
3.1. Организационные основы применения балльно-рейтинговой системы оценки успеваемости обучающихся по дисциплине (модулю).....	32
3.2. Проведение текущего контроля успеваемости обучающихся по дисциплине (модулю) в соответствии с балльно-рейтинговой системой оценки успеваемости обучающегося.....	32
3.3. Проведение промежуточной аттестации обучающихся по дисциплине (модулю) в соответствии с балльно-рейтинговой системой оценки успеваемости обучающегося.....	33
Приложение № 1 к методическим материалам по дисциплине (модулю). Конспекты лекционных занятий по дисциплине (модулю).....	35
Приложение № 2 к методическим материалам по дисциплине (модулю). Конспекты практических (семинарских) занятий по дисциплине (модулю).....	52
Приложение № 3 к методическим материалам по дисциплине (модулю). Учебно-наглядные пособия по дисциплине (модулю).....	58
ЛИСТ РЕГИСТРАЦИИ ИЗМЕНЕНИЙ.....	61

1. МЕТОДИЧЕСКИЕ МАТЕРИАЛЫ К ЛЕКЦИОННЫМ, СЕМИНАРСКИМ/ПРАКТИЧЕСКИМ ЗАНЯТИЯМ

1.1. Методические материалы к проведению лекционных занятий по дисциплине (модулю)

Лекция - один из методов обучения, одна из основных системообразующих форм организации учебного процесса в вузе. Лекционное занятие представляет собой систематическое, последовательное, монологическое изложение педагогическим работником учебного материала, как правило, теоретического характера. Такое занятие представляет собой элемент технологии представления учебного материала путем логически стройного, систематически последовательного и ясного изложения.

Цель лекции – организация целенаправленной познавательной деятельности обучающихся по овладению программным материалом дисциплины (модуля). Чтение курса лекций позволяет дать связанное, последовательное изложение материала в соответствии с новейшими данными науки, сообщить слушателям основное содержание предмета в целостном, систематизированном виде. В ряде случаев лекция выполняет функцию основного источника информации: при отсутствии учебников и учебных пособий, чаще по новым курсам; в случае, когда новые научные данные по той или иной теме не нашли отражения в учебниках; отдельные разделы и темы очень сложны для самостоятельного изучения. В таких случаях только лектор может методически помочь обучающимся в освоении сложного материала.

Возможные формы проведения лекций:

- Вводная лекция – один из наиболее важных и трудных видов лекции при чтении систематических курсов. От успеха этой лекции во многом зависит успех усвоения всего курса. Она может содержать: определение дисциплины (модуля); краткую историческую справку о дисциплине (модуле); цели и задачи дисциплины (модуля), ее роль в общей системе обучения и связь со смежными дисциплинами (модулями); основные проблемы (понятия и определения) данной науки; основную и дополнительную учебную литературу; особенности самостоятельной работы обучающихся над дисциплиной (модулем) и формы участия в научно-исследовательской работе; отчетность по курсу.

- Информационная лекция ориентирована на изложение и объяснение обучающимся научной информации, подлежащей осмыслению и запоминанию. Это самый традиционный тип лекций в практике высшей школы.

- Заключительная лекция предназначена для обобщения полученных знаний и раскрытия перспектив дальнейшего развития данной науки.

- Обзорная лекция – это систематизация научных знаний на высоком уровне, допускающая большое число ассоциативных связей в процессе осмысления информации, излагаемой при раскрытии внутрипредметной и межпредметной связей, исключая детализацию и конкретизацию. Как правило, стержень излагаемых теоретических положений составляет научно-понятийная и концептуальная основа всего курса или крупных его разделов.

- Лекция-беседа - непосредственный контакт педагогического работника с аудиторией - диалог. По ходу лекции педагогический работник задает вопросы для выяснения мнений и уровня осведомленности обучающихся по рассматриваемой проблеме.

- Лекция-дискуссия - свободный обмен мнениями в ходе изложения лекционного материала. Педагогический работник активизирует участие в обсуждении отдельными вопросами, сопоставляет между собой различные мнения и тем самым развивает дискуссию, стремясь направить ее в нужное русло.

- Лекция с применением обратной связи включает в себе то, что в начале и конце каждого раздела лекции задаются вопросы. Первый - для того, чтобы узнать, насколько обучающиеся ориентируются в излагаемом материале, вопрос в конце раздела предназначен для выяснения степени усвоения только что изложенного материала. При

неудовлетворительных результатах контрольного опроса педагогический работник возвращается к уже прочитанному разделу, изменив при этом методику подачи материала.

- Проблемная лекция опирается на логику последовательно моделируемых проблемных ситуаций путем постановки проблемных вопросов или предъявления проблемных задач. Проблемный вопрос - это диалектическое противоречие, требующее для своего решения размышления, сравнения, поиска, приобретения и применения новых знаний. Проблемная задача содержит дополнительную вводную информацию и при необходимости некоторые ориентиры поиска ее решения.

- Программированная лекция - консультация – педагогический работник сам составляет и предлагает обучающимся вопросы. На подготовленные вопросы педагогический работник сначала просит ответить обучающихся, а затем проводит анализ и обсуждение неправильных ответов. В лекциях можно использовать наглядные материалы, а также подготовить презентацию. Что касается презентации, то в качестве визуальной поддержки ее можно органично интегрировать во все вышеупомянутые лекции. В то же время лекцию-презентацию возможно выделить и в качестве самостоятельной формы. Лекция-презентация должна отражать суть основных и (или) проблемных вопросов лекции, на которые особо следует обратить внимание обучающихся. В условиях применения активного метода проведения занятий презентация представляется весьма удачным способом донесения информации до слушателей. Единственное, на что следует обратить внимание при подготовке слайдов, - это их оформление и текст. Слайд не должен быть перегружен картинками и лишней информацией, которая будет отвлекать от основного аспекта того или иного вопроса лекции. Во время лекции можно задавать вопросы аудитории в отношении того или иного слайда, тем самым еще больше вовлекая обучающихся в проблематику.

Краткое содержание лекционных занятий

Наименование разделов и тем	Содержание учебного материала
РАЗДЕЛ 1.	
Тема 1.1. Русский язык как государственный язык Российской Федерации. Языковая политика. Происхождение и функции языка в современном обществе.	Происхождение и основные функции языка в современном обществе. Язык как естественная и небиологическая система знаков. Социальная природа языка. Этапы культурного развития языка. Литературный язык и государственный язык. Взаимодействие языка и общества. Языковая политика.
Тема 1.2. Основные аспекты культуры речи – нормативный, коммуникативный, этический. Виды норм. Основные принципы русской орфографии.	Основные аспекты культуры речи – нормативный, коммуникативный, этический. Виды норм и уровни языковой системы. Нормы устной и письменной речи. Основные принципы русской орфографии: морфологический, фонетический, традиционный, дифференцирующий.
Тема 1.3. Функциональные стили русского литературного языка как типовые коммуникативные ситуации. Особенности построения текстов разных стилей.	Коммуникативный аспект культуры речи. Функциональные стили и функциональные разновидности русского литературного языка как типовые коммуникативные ситуации. Язык художественной литературы и литературный язык. Особенности разговорной речи. Научный стиль и терминология. Официально-деловой стиль и виды документов.

1.2. Методические материалы по подготовке к практическим занятиям по дисциплине (модулю)

Практические (семинарские) занятия - одна из форм учебного занятия, направленная на развитие самостоятельности обучающихся и приобретение умений и навыков. Данные

учебные занятия углубляют, расширяют, детализируют полученные ранее знания. Практическое занятие предполагает выполнение обучающимися по заданию и под руководством преподавателей одной или нескольких практических работ.

Цель практических занятий и семинаров состоит в развитии познавательных способностей, самостоятельности мышления и творческой активности обучающихся; углублении, расширении, детализировании знаний, полученных на лекции в обобщенной форме, и содействии выработке навыков профессиональной деятельности. В отдельных случаях на практических занятиях и семинарах руководителем занятия сообщаются дополнительные знания.

Для достижения поставленных целей и решения требуемого перечня задач практические занятия и семинары проводятся традиционными технологиями или с использованием активных и интерактивных образовательных технологий.

Возможные формы проведения практических (семинарских) занятий:

- Деловая игра - это метод группового обучения совместной деятельности в процессе решения общих задач в условиях максимально возможного приближения к реальным проблемным ситуациям. Имитационные игры - на занятиях имитируется деятельность какой-либо организации, предприятия или его подразделения. Имитироваться могут события, конкретная деятельность людей (деловое совещание, обсуждение плана) и обстановка, условия, в которых происходит событие или осуществляется деятельность (кабинет начальника цеха, зал заседаний). Исполнение ролей (ролевые игры) - в этих играх отрабатывается тактика поведения, действий, выполнение функций и обязанностей конкретного лица. Для проведения игр с исполнением роли разрабатывается модель-пьеса ситуации, между студентами распределяются роли с «обязательным содержанием», характеризующиеся различными интересами; в процессе их взаимодействия должно быть найдено компромиссное решение. «Деловой театр» (метод инсценировки) - в нем разыгрывается какая-либо ситуация, поведение человека в этой обстановке, обучающийся должен вжиться в образ определенного лица, понять его действия, оценить обстановку и найти правильную линию поведения. Основная задача метода инсценировки - научить ориентироваться в различных обстоятельствах, давать объективную оценку своему поведению, учитывать возможности других людей, влиять на их интересы, потребности и деятельность, не прибегая к формальным атрибутам власти, к приказу.

- Игровое проектирование - является практическим занятием или циклом занятий, суть которых состоит в разработке инженерного, конструкторского, технологического и других видов проектов в игровых условиях, максимально воссоздающих реальность. Этот метод отличается высокой степенью сочетания индивидуальной и совместной работы обучающихся.

- Познавательно-дидактические игры не относятся к деловым играм. Они предполагают лишь включение изучаемого материала в необычный игровой контекст и иногда содержат лишь элементы ролевых игр. Такие игры могут проводиться в виде копирования научных, культурных, социальных явлений (конкурс знатоков, «Поле чудес», КВН и т.д.) и в виде предметно-содержательных моделей, (например, игры-путешествия, когда надо разработать рациональный маршрут, пользуясь различными картами).

- Анализ конкретных ситуаций. Конкретная ситуация – это любое событие, которое содержит в себе противоречие или вступает в противоречие с окружающей средой. Ситуации могут нести в себе как позитивный, так и отрицательный опыт. Все ситуации делятся на простые, критические и экстремальные.

- Кейс-метод (от английского case – случай, ситуация) – усовершенствованный метод анализа конкретных ситуаций, метод активного проблемно-ситуационного анализа, основанный на обучении путем решения конкретных задач – ситуаций (решение кейсов). Непосредственная цель метода case-study - обучающиеся должны проанализировать ситуацию, разобраться в сути проблем, предложить возможные решения и выбрать лучшее из них. Кейсы делятся на практические (отражающие реальные жизненные ситуации), обучающие (искусственно созданные, содержащие значительные элемент условности при отражении в нем жизни) и исследовательские (ориентированные на проведение исследовательской деятельности посредством применения метода моделирования). Метод конкретных ситуаций (метод case-study) относится к неигровым имитационным активным методам обучения.

- Тренинг (англ. training от train — обучать, воспитывать) – метод активного обучения, направленный на развитие знаний, умений и навыков и социальных установок. Тренинг – форма интерактивного обучения, целью которого является развитие компетентности межличностного и профессионального поведения в общении. Достоинство тренинга заключается в том, что он обеспечивает активное вовлечение всех участников в процесс обучения. Можно выделить основные типы тренингов по критерию направленности воздействия и изменений – навыковый, психотерапевтический, социально-психологический, бизнес-тренинг.

- Метод Сократа (Майевтика) – метод вопросов, предполагающих критическое отношение к догматическим утверждениям, называется еще как метод «сократовской иронии». Это умение извлекать скрытое в человеке знание с помощью искусных наводящих вопросов, подразумевающего короткий, простой и заранее предсказуемый ответ.

- Интерактивная лекция – выступление ведущего обучающего перед большой аудиторией с применением следующих активных форм обучения: дискуссия, беседа, демонстрация слайдов или учебных фильмов, мозговой штурм.

- Групповая, научная дискуссия, диспут Дискуссия — это целенаправленное обсуждение конкретного вопроса, сопровождающееся обменом мнениями, идеями между двумя и более лицами. Задача дискуссии - обнаружить различия в понимании вопроса и в споре установить истину. Дискуссии могут быть свободными и управляемыми. К технике управляемой дискуссии относятся: четкое определение цели, прогнозирование реакции оппонентов, планирование своего поведения, ограничение времени на выступления и их заданная очередность. Разновидностью свободной дискуссии является форум, где каждому желающему дается неограниченное время на выступление, при условии, что его выступление вызывает интерес аудитории. Каждый конкретный форум имеет свою тематику — достаточно широкую, чтобы в её пределах можно было вести многоплановое обсуждение.

- Дебаты – это чётко структурированный и специально организованный публичный обмен мыслями между двумя сторонами по актуальным темам. Это разновидность публичной дискуссии участников дебатов, направляющая на переубеждение в своей правоте третьей стороны, а не друг друга. Поэтому вербальные и невербальные средства, которые используются участниками дебатов, имеют целью получения определённого результата — сформировать у слушателей положительное впечатление от собственной позиции.

- Метод работы в малых группах. Групповое обсуждение кого-либо вопроса направлено на достижение лучшего взаимопонимания и нахождения истины. Групповое обсуждение способствует лучшему усвоению изучаемого материала. Оптимальное количество участников - 5-7 человек. Перед обучающимися ставится проблема, выделяется определенное время, в течение которого они должны подготовить аргументированный обдуманный ответ.

Педагогический работник может устанавливать правила проведения группового обсуждения – задавать определенные рамки обсуждения, ввести алгоритм выработки общего мнения, назначить лидера и др.

- Круглый стол - общество, собрание в рамках более крупного мероприятия (съезда, симпозиума, конференции). Мероприятие, как правило, на которое приглашаются эксперты и специалисты из разных сфер деятельности для обсуждения актуальных вопросов. Данная модель обсуждения, основываясь на соглашениях, в качестве итогов даёт результаты, которые, в свою очередь, являются новыми соглашениями.

- Коллоквиум - (лат. colloquium — разговор, беседа) - одна из форм учебных занятий в системе образования, имеющая целью выяснение и повышение знаний обучающихся. На коллоквиумах обсуждаются: отдельные части, разделы, темы, вопросы изучаемого курса (обычно не включаемые в тематику семинарских и других практических учебных занятий), рефераты, проекты и др. работы обучающихся. Это научные собрания, на которых заслушиваются и обсуждаются доклады. Коллоквиум – это и форма контроля, массового опроса, позволяющая преподавателю в сравнительно небольшой срок выяснить уровень знаний студентов по данной теме дисциплины. Коллоквиум проходит обычно в форме дискуссии, в ходе которой обучающимся предоставляется возможность высказать свою точку зрения на рассматриваемую проблему, учиться обосновывать и защищать ее. Аргументируя и отстаивая свое мнение, обучающийся в то же время демонстрирует, насколько глубоко и осознанно он усвоил изученный материал.

- Метод «мозговой штурм» (мозговой штурм, мозговая атака, англ. brainstorming) — оперативный метод решения проблемы на основе стимулирования творческой активности, при котором участникам обсуждения предлагают высказывать как можно большее количество вариантов решения, в том числе самых фантастичных. Затем из общего числа высказанных идей отбирают наиболее удачные, которые могут быть использованы на практике. Является методом экспертного оценивания.

- Метод проектов - это способ достижения дидактической цели через детальную разработку проблемы (технология), которая должна завершиться вполне реальным, осязаемым практическим результатом, оформленным тем или иным образом; это совокупность приёмов, действий обучающихся в их определённой последовательности для достижения поставленной задачи – решения проблемы, лично значимой для учащихся и оформленной в виде некоего конечного продукта. Основное предназначение метода проектов состоит в предоставлении учащимся возможности самостоятельного приобретения знаний в процессе решения практических задач или проблем, требующего интеграции знаний из различных предметных областей.

- Брифинг - (англ. briefing от англ. brief – короткий, недолгий) – краткая пресс-конференция, посвященная одному вопросу. Основное отличие: отсутствует презентационная часть. То есть практически сразу идут ответы на вопросы журналистов.

- Метод портфолио (итал. portfolio — 'портфель, англ. - папка для документов) - современная образовательная технология, в основе которой используется метод аутентичного оценивания результатов образовательной и профессиональной деятельности. Портфолио как подборка сертифицированных достижений, наиболее значимых работ и отзывов на них.

Вопросы для самоподготовки к практическим (семинарским) занятиям по разделам (темам) дисциплины (модуля)

РАЗДЕЛ 1.

Тема 1.1. Русский язык как государственный язык Российской Федерации. Языковая политика. Происхождение и функции языка в современном обществе.

Вопросы для самоподготовки:

1. Язык как естественная и небиеологическая система знаков.
2. Основные функции языка.
3. Основные аспекты языковой политики.
4. Формы взаимодействия языка и общества.
5. Признаки и свойства литературного языка.

Тема 1.2. Основные аспекты культуры речи – нормативный, коммуникативный, этический. Виды норм. Основные принципы русской орфографии.

Вопросы для самоподготовки:

1. Нормативный аспект культуры речи.
2. Коммуникативный аспект культуры речи.
3. Этический аспект культуры речи.
4. Уровни языковой системы и соответствующие им нормы.
5. Орфоэпические и акцентологические нормы русского литературного языка.
6. Лексические и фразеологические нормы.
7. Словообразовательные и морфологические нормы.
8. Синтаксические и пунктуационные нормы.
9. Морфологический принцип русской орфографии и условия его реализации.
10. Фонетический принцип русской орфографии и условия его реализации.

Тема 1.3. Функциональные стили русского литературного языка как типовые коммуникативные ситуации. Особенности построения текстов разных стилей.

Вопросы для самоподготовки:

1. Коммуникативный аспект культуры речи.
2. Функциональные стили и функциональные разновидности русского литературного языка как типовые коммуникативные ситуации.
3. Язык художественной литературы и литературный язык.
4. Особенности разговорной речи.
5. Научный стиль и терминология.
6. Официально-деловой стиль и виды документов.

1.3. Учебно-наглядные пособия по разделам (темам) дисциплины (модуля)

Раздел 1.

Тема 1.1. Русский язык как государственный язык Российской Федерации. Языковая политика. Происхождение и функции языка в современном обществе.

Федеральный закон от 28 февраля 2023 г. N 52-ФЗ

"О внесении изменений в Федеральный закон "О государственном языке Российской Федерации"

Принят Государственной Думой 16 февраля 2023 года

Одобен Советом Федерации 22 февраля 2023 года

Статья 1

Внести в [Федеральный закон](#) от 1 июня 2005 года N 53-ФЗ "О государственном языке Российской Федерации" (Собрание законодательства Российской Федерации, 2005, N 23, ст. 2199; 2013, N 27, ст. 3477; 2014, N 19, ст. 2306) следующие изменения:

1) в [статье 1](#):

а) [часть 1](#) дополнить словами "как язык государствообразующего народа, входящего в многонациональный союз равноправных народов Российской Федерации";

б) [часть 2](#) изложить в следующей редакции:

"2. Использование русского языка обязательно в сферах, определенных настоящим Федеральным законом, другими федеральными законами, Законом Российской Федерации от 25 октября 1991 года N 1807-1 "О языках народов Российской Федерации". Органы государственной власти Российской Федерации обеспечивают защиту и поддержку государственного языка Российской Федерации, а также право граждан Российской Федерации на пользование государственным языком Российской Федерации.";

в) [часть 3](#) изложить в следующей редакции:

"3. При использовании русского языка как государственного языка Российской Федерации в сферах, определенных частью 1 статьи 3 настоящего Федерального закона, должны соблюдаться нормы современного русского литературного языка. Для целей настоящего Федерального закона под нормами современного русского литературного языка понимаются правила использования языковых средств, зафиксированные в нормативных словарях, справочниках и грамматиках. Порядок формирования и утверждения списка таких словарей, справочников и грамматик, требования к составлению и периодичности издания нормативных словарей, предусмотренных настоящей частью, утверждаются Правительством Российской Федерации на основании предложений Правительственной комиссии по русскому языку. Положение о Правительственной комиссии по русскому языку, ее состав и порядок принятия ею решений утверждаются Правительством Российской Федерации.";

г) [часть 6](#) изложить в следующей редакции:

"6. При использовании русского языка как государственного языка Российской Федерации не допускается употребление слов и выражений, не соответствующих нормам современного русского литературного языка (в том числе нецензурной брани), за исключением иностранных слов, которые не имеют общеупотребительных аналогов в русском языке и перечень которых содержится в нормативных словарях, предусмотренных частью 3 настоящей статьи.";

2) в [статье 3](#):

а) в [части 1](#):

[пункт 6](#) изложить в следующей редакции:

"б) во взаимоотношениях федеральных органов государственной власти, органов государственной власти субъектов Российской Федерации, иных государственных органов, органов местного самоуправления, а также в официальных взаимоотношениях и официальной переписке организаций всех форм собственности с гражданами Российской Федерации, иностранными гражданами, лицами без гражданства";

[пункт 8](#) изложить в следующей редакции:

"8) при оформлении документов, удостоверяющих личность гражданина Российской Федерации, за исключением случаев, предусмотренных законодательством Российской Федерации, изготовлении бланков свидетельств о государственной регистрации актов гражданского состояния, оформлении документов об образовании и (или) о квалификации установленного в соответствии с Федеральным законом от 29 декабря 2012 года N 273-ФЗ "Об

образовании в Российской Федерации" образца, а также других документов, оформление которых в соответствии с законодательством Российской Федерации осуществляется на государственном языке Российской Федерации;"

дополнить [пунктом 8.1](#) следующего содержания:

"8.1) при оформлении адресов отправителей и получателей телеграмм и почтовых отправлений, пересылаемых в пределах Российской Федерации, почтовых переводов денежных средств;"

дополнить [пунктом 8.2](#) следующего содержания:

"8.2) в образовании с учетом особенностей, установленных законодательством Российской Федерации об образовании;"

дополнить [пунктом 9.3](#) следующего содержания:

"9.3) в государственных и муниципальных информационных системах;"

дополнить [пунктом 9.4](#) следующего содержания:

"9.4) в информации, предназначенной для потребителей товаров (работ, услуг);"

[пункт 11](#) изложить в следующей редакции:

"11) в иных сферах, определенных законодательством Российской Федерации, предусматривающим использование русского языка как государственного языка Российской Федерации.";

б) [часть 1.1](#) изложить в следующей редакции:

"1.1. В сферах, указанных в пунктах 8.2, 9, 9.1, 9.2, 9.3, 9.4 и 10 части 1 настоящей статьи, и в других предусмотренных федеральными законами и иными нормативными правовыми актами Российской Федерации случаях государственный язык подлежит использованию с учетом особенностей осуществления деятельности в указанных сферах.";

в) в [части 2](#) слова "быть идентичными по содержанию и техническому оформлению" заменить словами "быть идентичными по содержанию, равнозначными по размещению и техническому оформлению (иметь одинаковые параметры - цвет, тип и размер шрифта)";

3) в [статье 4](#):

а) [пункт 2](#) изложить в следующей редакции:

"2) разрабатывают и принимают федеральные законы и иные нормативные правовые акты Российской Федерации, разрабатывают и реализуют государственные программы Российской Федерации, направленные на защиту и поддержку государственного языка Российской Федерации;"

б) дополнить [пунктом 3.1](#) следующего содержания:

"3.1) обеспечивают с привлечением специалистов, если это необходимо, и с использованием информационных технологий проведение лингвистической экспертизы и (или) редактирование текстов подготавливаемых проектов нормативных правовых актов в целях приведения их в соответствие с нормами современного русского литературного языка;"

в) дополнить [пунктом 5.1](#) следующего содержания:

"5.1) обеспечивают гарантии свободного доступа граждан Российской Федерации к изучению русского языка, создают условия для изучения русского языка иностранными гражданами и лицами без гражданства на территории Российской Федерации и за ее пределами, а также оказывают поддержку соотечественникам, проживающим за рубежом, в получении и распространении информации, пользовании информацией на русском языке на территориях государств проживания соотечественников;"

г) [пункт 6](#) изложить в следующей редакции:

"б) осуществляют государственную поддержку издания словарей, справочников и грамматик русского языка, создания информационных ресурсов, содержащих информацию о нормах современного русского литературного языка;"

4) [часть 1 статьи 6](#) признать утратившей силу.

Статья 2

1. Настоящий Федеральный закон вступает в силу со дня его [официального опубликования](#), за исключением [подпункта "б" пункта 3 статьи 1](#) настоящего Федерального закона.

2. [Подпункт "б" пункта 3 статьи 1](#) настоящего Федерального закона вступает в силу с 1 января 2025 года.

Кто придумал букву "Ё"?

Первым реформатором "русского правописания" стал Петр I. Он повелел прибавить к старому букву к латинским. Новый шрифт получил название "гражданский", а старый — остался уделом Церкви. Задача Петра изым из алфавита лишние буквы. Недопускаемой рукой, которой прежде рубили борозды борам, вычеркнул он с азбучного листа опасные знаки. Так исчезли изюмные из горького "лю" и "хю", дублирующие сочетания "лю" и "хю". Зато появилось несколько новых: было утрачено "э" и введено "ё".

Позднее появились и буква "я". Ее появление мы обязаны Николаю Карамзину, который заменил этой придуманной буквой нечленивое сочетание "ю". Впервые Карамзин употребил изобретение в обертке стихов "Акида" — а именно в строке "сплю" (прежде писалось сплюю, юю, Семени).

И все равно русской азбуке и письму оставалось довольно примодными и "необустроенными". В 1862-м была предпринята попытка обобщить проблемы русского правописания официально. Произошла серия "орфографических" совещаний с участием петербургских педагогов, на которых обсуждались все спорные вопросы. Но единственными их результатами стали опубликованные отчеты.

Реально повлиять на практику русского письма смог лишь в 1880 году филолог Яков Грот, который создал первое практическое руководство по правописанию для школьников. До этого в русской орфографии царил хаос. Писали все как Бог на душу положит. Например — и сыграл, и сыграл. Грот посоветовал во всех случаях писать через "я". Филолог назвал покаяние и с разноточными брада: "злого вола" или "злого вола"? Победа оказалась на стороне "злого".

Расстрел на "ЯТЬ"

Принято считать, что реформа 1917 года была изобретена большевиками. Однако они всего лишь "привели в исполнение" приговор, вынесенный буквам еще в начале века. Еще Ломоносов считал "я" чем-то вроде легкой кляксы в телеге. А писатели и переводчица Дмитрий Языков не любил букву "ять": "Буква "ять", потерявшая настоящей собой выговор, походит на древний камень, не у места лежащий, о который все спотыкаются и не отходят от него в сторону только за тем, что он древний и некогда был каменным быдлом зданию".

Проект московского педагогического общества, предложивший ликвидировать "излишества" русского алфавита, появился на свет в 1901-м. Инициатива педагогов была поддержана, и три года спустя была образована комиссия при Академии наук под председательством великого князя Константина Романова. В комиссию вошли выдающиеся ученые: академик Фортунатов, Корш, Шахматов... Но Русско-японская война и революция двести летнюю работу прервали.

Потом о реформе заговорили Временное правительство. И даже успело выпустить соответствующий циркуляр. До конца дела довели большевики: декретом Народного комиссара просвещения от 23 декабря 1917-го русский письмо существенно преобразовывалось. За основу был взят проект Акаде-

ЦИГАНСКИЙ ЗАЕЦ

На письменность покушались и Петр, и Хрущев

Россия — страна хронического переустройства. Неумное желание постоянно что-то менять отражалось и на языке. За два с лишним столетия русская орфография пережила немало реформ...

ми наук, состоящий из 13 пунктов. Кроме стверей "ты", "фы", "жицы", и двойственного, с конца слов убирался "ю". Менялись и некоторые орфографические правила. Например, начали писать "большие улицы" (прежде в прилагательных женского и среднего рода ставили окончания "-ки" — "большие улицы"), "поцеловал ее" ("поцеловала ее"), "они" вместо "оми" и так далее.

Нововеренная часть интеллигенции приняла и штыки. Особенно болезненно отнеслись к утрате "ю" и "ять" писатели. Валерий Брюсов воскликнул: "Слова "взять", напечатанное через простое "е", потеряет красоту своего начертания...". Блок считал, что орфография вообще относится к теневым таинствам, в которую государство не должно вмешиваться. Вопрос напутствовал на реформу Мариэтта Шагиник: "Логически... можно было бы продолжать и попытаться облечь новорожденным условием русской речи заменой слов: королю — звуком му, собаку — гау, юную асть — мнечина. Слова же анимал бы красноречивей и легочей в выходящей "Елене"! Впрочем" оставшее население отнеслось к реформе благожелательно, а педагоги и ученые, вздохнув с облегчением, извакились от вынужденного правописания.

Попытки саботировать реформу и издательства, продолжая издавать книги по старой орфографии. Но новая власть сразу отвергла "старого шута" во всей строгости революционного закона. Матроски измаили старые буквы из всех типографских клас, а черном володарский вызвал к себе "на ковер" типографских работников и спорочно произнес: "Появление каких бы то ни было текстов, напечатанных по старой орфографии, будет считаться уступкой контрреволюции, и отсюда будут делаться соответствующие выводы". К счастью, тогда начал сопротивление были подавлены. И только эмигрантская литература продолжала выходить по старым правилам, как будто принадлежала азбука могла заменить ушедшую Россию.

Протухли ваши огурцы...

В 1950-м лиричность после долгих лет работы "родному" Сказ правки орфографии и пунктуации, по которому мы учимся и пишем по сей день. Если бы не эти правки — сейчас продолжали бы писать "юлка" вместо "юбка" и "бултерброд" — с двумя "т". Радикальные новшества в СССР, правда, не были: в том числе устранили даже неглизные слова.

Однако идея новой глобальной реформы ими не оставлена. В 62-м году, опять же с подачи учителей, была создана комиссия при Институте русского языка АН СССР. Некоторые предложения комиссии носили достаточно радикальный характер: например, предлагалось писать "юк", "юма", "юок", "юбука" и прочие слова с интонациями на конце без лишнего знака, после и предлагалось писать букву "ь" в том числе и в слове "огурцы", а вовсе отказаться от буквы "ь" в слове "заец", писать по аналогии со словом "доец" — через "е". Предлагаемые изменения реформы широко обсуждали. И тут началось... Нагореванию общественности не было предела. Простолуемые "юма-заец-огурцы" ослепили на каждом углу. И опять же опозакино реформе восторженным писателям. Леонид Леонидович считал, что предложение 1964 года — один из тех редких случаев, когда не пошло, а релюзу надо бить". Небед литераторов был поддержан широкими народными массами. В редакций "заец" залез валюки любима общечеловеческой общественности: "На глаза у публики дарит каду рюая, у которой не лавякино! рюты выверенные ими огурки". "Зачем коверкать русский язык? Чтобы облегчить изучение языка подлым и дворянским?" — писали ланковенеры, инженеры, домохозяйки. В ход пошли Пушкин и Лермонтов, благополучно пережившие в свое время "обезьянение" и "обезьянание" и которые теперь, на взгляд протестующих, не смогли бы пережить слово "заец" через "ь". Учителя и лингвисты, ратуящие за упрощение правописания, услышаны не были. Единственно, кому проект очень понравился — математик и физик. Оставив в стороне эмпирику, они признавали его логичность и простоту. Неизвестно, чем бы закончилась эта "орфографическая революция", если бы не отставка Хрущева. После нее "заец" быстро полюбился...

Елена КОРОТКОВА

Тема 1.2. Основные аспекты культуры речи – нормативный, коммуникативный, этический. Виды норм. Основные принципы русской орфографии.

2.1. Современная теория языковой нормы

2.2. Орфоэпические и акцентологические нормы

2.3. Лексические нормы

2.4. Лингвистические словари

2.5. Морфологические нормы

2.6. Синтаксические нормы

2.7. Принципы русской орфографии

Слово не воробей

Составила МАРИНА ТАГИ-ЗАДЕ

В астают дуны с дождем на синеватом небе, замирает и шуршуте, проходите собеседование, выписала на работу или раздвигаете с учительском завещанием ребенка, слова, которые вы произносите — к месту и не к месту, — волнуют нас так, что окружающие пожимают о вас. Мы стараемся поскорее вам избежать досадных ошибок. Вот шесть из них, которые довольно часто встречаются.

НЕВЕРНО: Жена постоянно трахавит дельганами.
ВЕРНО: Жена постоянно трахавит дельги.

При неправильном употреблении слова *трахать* обязательно происходит в устойчивое словосочетание *о трахавит дельга*, которое по своей сути означает то же, что и слово *трахавит дельга*, только без тавтологии.

ПОДСКАЗКА: Возбуждается противоставлением. Экономить деньги — *экономить* деньги.

НЕВЕРНО: Согревающий компресс снимет боль.
ВЕРНО: Согревающий компресс снимет боль.

Этот звук Э усиливает, как пример *воздух, вода*. Но в слове иностранного происхождения, давно и прочно вошедших в русский язык, согласный звук перед Е мы произносим мягко: *легоу, греси, мелек, комков*. Произношение в слове зависит от того, как дано слово: *живет в школе*, хотя *благот и складочные: шкoлы, ошoлы*.

62

мо, потому, что происходит оно от латинского *quarta* — четвертый, где ударение было на первом слоге (сравните такое музыкальный термин *кварт*). От того же латинского корня происходит и слово *квартал* — квартал из четырех кварталов.

ПОДСКАЗКА: Бабина скучала, что песни поют с четвертого квартала.

НЕВЕРНО: Свободное волеизъявление граждан.

ВЕРНО: Свободное волеизъявление граждан.

Высокостатусный гражданин, рассказывая в телевизионном интервью об очередных выборах, произнес эту фразу. А что такое демократические выборы? Это свободное выражение, провозглашение воли граждан. Иными словами, граждане (любимые граждане). Есть еще родственное слово *воля*, которое проиллюстрировал в свойственной ему шуточной манере наш художник. И хотя нас привлекали голосовать, судим, но лучше все же это сделать голосом, а не силой, а людьми и волевыми действиями друг друга, более подходящего случая.

ПОДСКАЗКА: Произношение воли — *воля*.

НЕВЕРНО: Такого от розу не видел.

ВЕРНО: Такого отроду не видел.

Наречие *отроду* по значению отличается от существительного с

ПОДСКАЗКА: Мне тридцать лет от роду, но такой нехитрый и отроду не ел.

Свободное волеизъявление граждан.



Если вы устали и в раздумии или в состоянии, вылетели в полете или допустили ошибку в произношении или употреблении слов, выражений, обращайтесь к своим любимым адресатам: 117218, Москва, а/я 8, «Рубрика Дельга». Не забудьте на конверте написать: «В рубрику «Слово не воробей»».

Дмитрий Тихонов

ГОЛЬ, НАК ГОВОРИТСЯ, НА ВЫДУМКУ хитра. Збралд на обман, на воиме выдумки. И была таа во все времена и во всех странах.

Стоит на Старой Смоленской дороге город Дорогобуж. Как вы думаете, что объединяет этот древний русский городок с Лондоном? Как это ни странно – язык. Но не английский или русский, а так называемый условный. В Лондоне – это язык городских трущоб – кокни, а в Дорогобуже – “кубрейский”.

варнаки на воле

Язык одного города

...ТАК СЛОЖИЛОСЬ, ЧТО В XVIII ВЕКЕ Дорогобуж был местом ссылки преступников и бродяг. Многие содержались в тюремном замке, некоторые жили на свободе по окраинкам города и принадлежали тюремным начальством на разные работы. Видимо, тогда-то у жён города Дорогобужа и образовался таинственный язык, отдалённо напоминающий сравнительно близкую торжскую феню.

Ещё перед революцией в Дорогобуже можно было услышать такую вот странную речь: “Антон, хлить у халю, забарманить антоню и збуль. Уклимай барманочку и збуль” (Антон, пойдишь вперёд, натаскай картофеля и испеки его, Укради курочку и заварь) или “Лоботы хеючь. Их мшица, нас поса – бодим смитаны” (Мужики идут. Их мало, нас много – побьем их).

По-разному называли старожилы этот язык: то “шубрейским”, то “нубрацким”, то “кубрейским”. Но смысл от этого не менялся. Это был особый жаргон, тайный язык дорогобужских мещан, ремесленников, торговцев-коробейников, попришавен, разного рода мошенников и аферистов, которые придумали такой способ общения, чтобы скрыть смысл разговора от посторонних. Особенно это было необходимо при торговле на рынке, при обмене покупателями и вообще при любых “нестандартных” ситуациях. Впрочем, многие горожане разговаривали на кубрейском и дома. Даже маленьким детям, желая скрыть свои шалости от взрослых, говорили: “Мачи хлить, шентля тахтить – укливай! (Мать идёт, кнут вёсёт – уходи!).

ИЗУЧЕНИЕМ БЫТА И ПРАВОВ ДОРОГОБУЖСКИХ МЕЩАН в конце XIX – начале XX веков занимался видный этнограф-лингвист В.Н. Добровольский, который составил полный словарь “потайного” кубрейского языка. В своём исследовании он приводит рассказ купца Свешникова: “Торгуя лехкой, зашёл я в Росмедина, Рославльского уезда, к своему знакомому, а он только что встретился с дорогобужцами, просищими на погорелое. По их словам, на дмех в Дорогобуже Свешников (мой родственник) позарети. А я, когда узнал, что известие о пожаре пришло от земляка, не очень-то испугался.

И вот, гляжу, бредут в оборелых лапмотях и сами авторы известия.

– Гарута, укливайте! Лайжуса уклитил лобоник, а то спрукулский акарпузить и у гурдыгу замастырить! (Не кароча, уходите! Бог ужнал земляк, а урдник арестуете и в холодную засодит!).

Дорогобужцы сказали это по-своему и бросились уходить от меня.

Дорогобужь. Знаменитая улица



– Это они говорят такое, какую тарбарацику? – спросил меня знакомый.

– А ждуются, батюшка, на вас что вы им мало дали! – отвечал я со смехом.

Мещанин, вор или мелкий торговец только тогда обращался к своему товарищу на кубрейском наречии, когда точно знал, что окружающие “ни шкута не сверилят” (ничего не понимают). Вот ещё один случай, рассказанный Добровольским. Однажды два дорогобужца захотели заработать денег, обманув помещика. Возле господской усадьбы один из них притворился мёртвым, а другой отправился к помещику просить на погребение товарища. Помещик пожелал убедиться, действительно ли умер дорогобужец и, взяв аралник (плётку), пошёл испытывать мёртвое тело. Тогда живой мещанин заговорил с “мёртвым” по-кубрейски: “Шаррук хлить, тарончуж тахтитя,

Кимай, кимай, лобоник: а то Диктыкхитице таоббусу и майбусу” (Вари и идёт, кнут вёсёт. Лежи, лежи, товарищ: а ты достанется и тебе и мне). Как ни драл помещик “мёртвца”, но не обнаружил признаков жизни и сделал пожертвование на “мёртвое тело”.

Добровольский установил связь кубрейского языка не только с жаргоном бродяг и блатной воровской феней, но и с различными реальными языками. Такие кубрейские слова, как “керить” (жить, воровское – жить), “кимаць” (спать, вор. – “кенарить”), “маватки” (личные вещи, тоже вор.), “варная” (петух, вор. “варник” – заторжник), “инкрый” и “инкрец” (малый и малый), “галимо” (молоко), имеет греческое происхождение. А вот слово “хлить” (идти, вор. – “ххлать”) – цыганское. Слова “гомыра” (вода, вор. “гомура” – спирт), “хал” или “хаза” (дом, тоже вор.), “месери” (мажик) пришли в кубрейский язык из идиш.

НАЧАЛО XX ВЕКА ОЗНАМЕНОВАЛОСЬ появлением новой техники и новых понятий. В кубрейском языке тоже появились новые слова: “гудуха” – автомобиль, “позазник” – городской голова или изр.

Но XX век принёс и новые социальные отношения. Империалистическая война, революция, гражданская война, “стирание грани между городом и деревней” резко изменили жизнь всего населения страны. Лагери тоже же прошли бесследно: в стране было много зеков. И кубрейский язык вытеснила обычная блатная феня, куда перешли и некоторые кубрейские слова.

Теперь редко кто помнит больше двух десятков фраз на кубрейском. Правда, на дорогобужских улицах ещё можно услышать детскую считалочку: “Матрхарко сплила красёрку за хвостёрку, маскырнула об матёрку”...

Смоленск

Бессюжетные слова кубрейского языка – на этой странице.

Людмила Петрушевская. Лингвистические сказочки

Пуськи бятые

Сяпала Калуша с Калушатами по напушке. И увазила Бутявку, и волит:
— Калушата! Калушаточки! Бутявка!
Калушата присяпали и Бутявку стрямкали. И подудонились.
А Калуша волит:
— Оее! Оее! Бутявка-то некузявая!
Калушати Бутявку вычучили.
Бутявка вздрезнулася, сопритюкнулася и усяпала с напушки.
А Калуша волит калушатам:
— Калушаточки! Не трямкайте бутявок, бутявки дюбые и зюмо-зюмо некузявые. От бутявок дудонятся.
А Бутявка волит за напушкой:
— Калушата подудонились! Зюмо некузявые! Пуськи бятые!

Бурлак (роман)

Часть 1

Сяпали Калуша с Помиком по напушке и увазили Ляпупу. А Ляпупа трямкала Бутявку.
А Калуша волит:
— Киси-миси, Ляпупа!
А Ляпупа не киси и не миси, а трямкает Бутявку. Полбутявки у Ляпупы в клямсах, полбутявки по бурдысьям лепещется.
А Помик волит:
— Калуша, Ляпупы, трямкающие бутявок, не волит "киси-миси", а то бутявки из клямс вычучиваются.
А Калуша волит:
— А по клямсам? За некузявость?
И — бэдым! — Ляпупу по клямсам.
Ляпупа разбызила клямсы и как заводит:
— Оее! Оее!
Бутявка из клямс Ляпупы вычучилась, вздрезнулася, сопритюкнулася и усяпала с напушки.
А Калуша волит:
— Киси-миси, Ляпупа!
А Ляпупа усяпала с напушки и за напушкой волит:
— Киси-миси, Помик. А Калушаточки-то не помиковичи!

Часть 2

Помик волит:
— Калуша, а Калушаточки помиковичи?
Калуша разбызила клямсы и волит зюмо-зюмо:
— Куа?
Помик тырсул в бурдысья и из бурдысьея волит:
— Калуша, а Калушаточки помиковичи?
А Калуша как заводит:
— Некузяво, оее, некузяво так волить!
А помик в бурдысьях как забурдыкает: бурлы, бурлы, бурлы.
А Калуша волит:
— Не бурдыкай, бурлак. Калушаточки не помиковичи, а помиковны!

Тема 1.3. Функциональные стили русского литературного языка как типовые коммуникативные ситуации. Особенности построения текстов разных стилей.

• БЕСЕДЫ О ЯЗЫКЕ

ПУЛЯ СТРЕЛКА МИНОВАЛА...

Услышавший такую фразу может подумать, что кто-то хотел убить стрелка, но пуля, к счастью, пролетела мимо... Правда, у тех, кто вспомнит слова из песни «Славное море, священный Байкал», смысла цитированной фразы не вызовет сомнения: беглеца «в джунглях не тронул прожорливый зверь: пуля стрелка миновала».

Контекст часто помогает уточнить значение подобных конструкций. Встречая в статье о В. Г. Беллинском словосочетание «критика Беллинского», мы понимаем, что имеется в виду его произведение, а не крити-



ческие выпады против самого Виссариона Григорьевича. Сочетание «портреты Репина» тоже не кажется нам двусмысленным, так как мы знаем И. Е. Репина как великого портретиста... Но ведь и другой художник мог рисовать его. В этом случае правильнее будет сказать «портрет Репина».

Подобные двусмысленные словосочетания возникают при так называемом слабом управлении, когда связь между словами не вытекает из лексико-грамматической природы главного слова. Д. Э. Розенталь в «Практической стилистике русского языка» указывает на «своеобразные варианты с различным содержанием», приводя примеры: *Приказали им доставить топанов?* (или: *Приказали им доставить топанов?*); *В других работах подобного рода цифровые данные отсутствуют* (работы подобного рода или цифровые данные?); *После возвращения рукописи в редакцию поступили новые материалы* (рукопись вернула в редакцию или в редакцию поступили новые материалы?).

Чтобы прояснить смысл таких фраз, можно изменить порядок слов: *Им приказали доставить топанов*. Подобные цифровые данные отсутствуют в других таких работах; Новые материалы поступили уже после возвращения рукописи в редакцию (или: Новые материалы в редакцию поступили уже после возвращения рукописи).

В иных случаях приходится отказываться от неясной конструкции, выразив мысль по-другому: *Портреты кисти Репина или Портреты Репина, написанные кем-то*.

Такие речевые ошибки на упрямстве, как их называют лингвисты и как вы помните по школе, не редкость. Мы не только не замечаем двусмысленности выражений типа *Учителью нужно было еще многое обласкать*, но и говорим еще более странные вещи, например: *Пожар произошел благодаря спорщику* (можно ли его за это благодарить?); *Эта отрасль производства ослепает в силу слабого руководства* (слабое оказывается сильным?).

В подобных высказываниях предлоги неожиданно проявляют свое первичное значение, так как их связь с соответствующими словами еще не совсем забыта. Такого рода обмолвки можно встретить и у писателей, например: *Связь с людьми потеряна благодаря последним престам* (Максим Горький); *С войны он вернулся почти ослепшим, благодаря осколку гранаты, с большой ногой* (А. И. Kupрин). Однако в этом случае им не следует подражать.

Русский синтаксис богат близкими по значению конструкциями, поэтому вместо вызывающего сомнения предлога *благодаря* можно употребить — *из-за*. Он заменит и другие предлоги, в которых иногда проявляется их первичное значение: (в силу слабого руководства — *из-за слабого руководства*; *ввиду болезни* — *из-за болезни*). Для выражения причины лучше использовать такие предлоги, как: *ввиду*, *вследствие*, *в силу*, *в связи с*, *из-за*, *по причине* и другие. При этом нельзя не учитывать оттенки их значения: *Ввиду возможного наводнения следует предпринять меры*, но — *Вследствие пожара погибло имущество* и т. д.

Стилистически равнозначны многие синонимические конструкции, передающие одно и то же значение: *вернуться поездом* — *вернуться на поезде*, гулять вечерами — гулять по вечерам, просить помощи — просить о помощи, приверженность науке — приверженность к науке, интересен всем — интересен для всех, полезен каждому — полезен для каждого, полезный детям — полезный для детей, приятный друзьям — приятный для друзей и другие. Но в иных случаях можно заметить некоторые смысловые оттенки в подобных конструкциях. Напри-

мер, сравнимая сочетание *работать вечерами* — *работала до вечера*, Д. Э. Розенталя заметил, что «беспредложные конструкции указывают только на совершение действия в один и те же отрезки времени, а предложения — обозначают также регулярное повторение действия».

Предложные конструкции более точно передают значение, что особенно важно, если в беспредложном словосочетании может возникнуть неясность: *письмо матери* (сравните: *письмо от матери* — *письмо к матери*). Помните замечательное есенинское стихотворение, положенное на музыку: «Ты жива еще, моя старушка?» Поэт назвал его

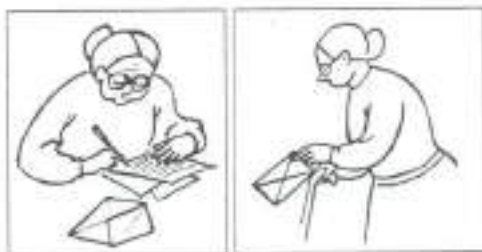

«Письмо матери». Однако позже С. Есенин написал еще два стихотворения на эту же тему, назвав первое «Письмо от матери», а второе — «Ответа». Может быть, заметил неясность беспредложной конструкции и поэтому отказался от нее? Возможно, не случайно потом С. Есенин пишет «Письмо к сестре». У него есть и такие стихотворения: «Письмо к женщине» и «Письмо деду». В последнем случае нет необходимости в уточнении, кто кому адресует свое обращение.

У писателей XIX века встречается устойчивое сочетание слов с предлогами: «Нашей литературе... суждено представлять из себя зрелище...» (В. Г. Белинский); «Пел во всю дорогу» (А. И. Гончаров); «Что до меня касается» (Д. И. Писарев). Мы бы так не сказали, сочетания без предлогов: *что касается меня, дел всю дорогу и представляешь собой* — кажутся нам единственно возможными. Что ж, некоторые нормы управления изменились, еще А. С. Пушкин писал «отмстить поруганную дочь», но сейчас мы скажем — *отомстить за дочь*.

Однако и по сей день остались варианты в употреблении такого рода оборотов, особенно, когда предложное носит разговорный оттенок, например: *ходил по грибы*. В деревне вас засмеют, если вы скажете *пойду за водой*, известна даже шутка: *Кто пойдет за водой, того уж не жди* — *вода его уведет далеко...*

Представители той или иной профессии также используют «свои обороты». *Служил на флоте* — скажет моряк; *Работал на радио* — говорит диктор; у актеров можно услышать даже — *на театре*. Такие профессионализма уместны в устной, но не в письменной речи. Иное дело — жаргонизмы, восходящие к лагерному языку, к речи преступного мира. К сожалению, откуда в наш язык проникло выражение *по жизни*. Его можно услышать из уст кого угодно!

Недавно, выступая по телевидению, супруга одного ведущего политика несколько раз повторила, что она «... всегда по жизни заботилась о своем муже».

Большой ущерб культуре речи наносят и канцелярские обороты с характерными предложениями: *в целом, в деле, в части, по линии* — они придают фразе тяжеловесность, громоздкость. Например: *В целях решения задачи ускорения обучения детей английскому языку необходимо применить новую методику*. Почему не сказать проще: *Чтобы быстро научить детей английскому языку, необходимо применить новую методику?*

К счастью, в последние годы такие канцелярские обороты все реже появляются на страницах газет, прежние «бюрократическое красноречие» теперь вышло из моды. Но некоторые отголоски его все же «слышатся» в устной речи чиновников и политиков. Это, прежде всего, навязчивое употребление предлогов *по, о* в таких, например, конструкциях: *Показатели по этим предпрятиям* (вместо *показатели этих предприятий*); *Отклик по этому произведению* (вместо: *на это произведение*); *Ответы по интересующим делегацию вопросам* (*ответы на вопросы*).

Предлоги *о* и *по* могут употребляться как синонимами при глаголах, выражающих душевные переживания: *горевать, тосковать, думать, скучать, соскучиться* — *скучать по дому* и *скучать о доме*. Интересно отметить, что в сочетании с местоимениями множественного числа в предложном падеже (*по ком, по кому?*) правильной будет конструкция *скучать по вам* (*по нас*). К сожалению, эти правила часто нарушаются в «официальных операциях», которые показывают по телевидению: там героиня и дядя говорят: *скучал по вам, тосковал по нам* и так далее. Не верьте им!

Чтобы не ошибаться в употреблении предложно-падежных конструкций, чаще заглядывайте в справочник «Управление в русском языке» Д. Э. Розенталя, переизданный в 1997 году (М., изд-во АСТ).

● ПРАКТИКУМ

Исправьте ошибки в выборе предлогов и падежных форм в следующих предложениях: 1. Началась подготовка по проведению выборов. 2. Статья написана по той же теме, что и очерк. 3. Редакция получила много откликов по этому произведению. 4. Серьезные нарушения вскрыты по производству лекарств и витаминных добавок. 5. Ваше предложение ни на чем не основано. 6. Преступник не раскаялся за содеянное. 7. Большая работа сейчас предстоит перед вашими правоохранительными органами. 8. Люди жалуются: стражи порядка часто грубит с задержанными гражданами. 9. Ввиду прошедших дождей урожай обещает быть хорошим. 10. Вследствие намеченных переговоров конфликт может быть исчерпан.



Сергей Иванович Ожегов (1900–1964) родился 23 сентября (10 октября) 1900 г. в пос. Каменное (ныне Кувшиново) Новоторжского уезда Тверской губернии. Весной 1909 г. переехал с семьёй в Петербург и начал учиться в 5-й гимназии. Летом 1918 г. окончил гимназию и поступил на факультет языкознания материальной культуры Петроградского университета. Но в конце 1918 г. оставил университет и зачислился вольноопределяющимся в Красную Армию. После окончания военных действий вернулся на филологический факультет Петроградского университета.

В 1926 г. закончил обучение и по представлению своих учителей В.В. Виноградова, Л.В. Щербы и Б.М. Ляпунова был рекомендован в аспирантуру Института истории литератур и языков Запада и Востока при Ленинградском государственном университете.

Серьёзно занимался исследованием истории русского литературного языка, исторической грамматики, лексикологии, орфоэпии, языка русских писателей, орфографии и фразеологии. Основным объектом его научных трудов является разговорная русская речь во всех её проявлениях.

С конца 1920-х гг. начал работу над «Толковым словарём русского языка», редактором которого был Д.Н. Ушаков. На базе указанного лексикографического произведения С.И. Ожегов создал однотомный «Словарь русского языка».

В 1950-е гг. организовал Центр по изучению культуры речи при Институте Русского языка Академии Наук СССР. В это же время под его редакцией и в соавторстве издавались знаменитые словари произносительных норм. Был создателем нового научного журнала «Русская речь» (первый номер вышел после смерти С.И. Ожегова в 1967 г.).

С.И. Ожегов совместно с Р.И. Аванесовым редактировал словарь-справочник «Русское литературное произношение и ударение».

Социолингвистические исследования С.И. Ожегова послужили основой для выдвижения им научной проблемы «Русский язык и советское общество». Монография в 4-х книгах «Русский язык и советское общество. Социолого-лингвистическое исследование» была опубликована в 1968 г., уже после смерти учёного.

Основные работы: «Словарь русского языка», «Очередные вопросы культуры речи», «Основные черты развития русского языка в советскую эпоху», «К вопросу об изменениях словарного состава русского языка в советскую эпоху», «Из истории слов социалистического общества», «Русский язык и советское общество».

2. МЕТОДИЧЕСКИЕ РЕКОМЕНДАЦИИ ДЛЯ ОБУЧАЮЩИХСЯ ПО ОСВОЕНИЮ ДИСЦИПЛИНЫ (МОДУЛЯ) И САМОСТОЯТЕЛЬНОЙ РАБОТЕ

Освоение обучающимся дисциплины (модуля) «Русский язык и культура речи» предполагает изучение материалов дисциплины на аудиторных занятиях и в ходе самостоятельной работы. Аудиторные занятия проходят в форме лекций, семинаров, и практических занятий. Самостоятельная работа включает разнообразный комплекс видов и форм работы обучающихся.

Для успешного освоения дисциплины (модуля) и достижения поставленных целей необходимо внимательно ознакомиться с рабочей программы дисциплины (модуля), доступной в электронной информационно-образовательной среде РГСУ.

Следует обратить внимание на списки основной и дополнительной литературы, на предлагаемые преподавателем ресурсы информационно-телекоммуникационной сети Интернет. Эта информация необходима для самостоятельной работы обучающегося.

При подготовке к аудиторным занятиям необходимо помнить особенности каждой формы его проведения.

Подготовка к учебному занятию лекционного типа заключается в следующем.

С целью обеспечения успешного обучения обучающийся должен готовиться к лекции, поскольку она является важнейшей формой организации учебного процесса, поскольку:

- знакомит с новым учебным материалом;
- разъясняет учебные элементы, трудные для понимания;
- систематизирует учебный материал;
- ориентирует в учебном процессе.

С этой целью:

- внимательно прочитайте материал предыдущей лекции;
- ознакомьтесь с учебным материалом по учебнику и учебным пособиям с темой прочитанной лекции;
- внесите дополнения к полученным ранее знаниям по теме лекции на полях лекционной тетради;
- запишите возможные вопросы, которые вы зададите лектору на лекции по материалу изученной лекции;
- постарайтесь уяснить место изучаемой темы в своей подготовке;
- узнайте тему предстоящей лекции (по тематическому плану, по информации лектора) и запишите информацию, которой вы владеете по данному вопросу.

Подготовка к занятию семинарского типа.

При подготовке и работе во время проведения занятий семинарского типа следует обратить внимание на следующие моменты: на процесс предварительной подготовки, на работу во время занятия, обработку полученных результатов, исправление полученных замечаний.

Предварительная подготовка к учебному занятию семинарского типа заключается в изучении теоретического материала в отведенное для самостоятельной работы время, ознакомление с инструктивными материалами с целью осознания задач практического занятия, техники безопасности при работе с приборами, веществами.

Работа во время проведения учебного занятия семинарского типа включает:

- консультирование студентов преподавателями и вспомогательным персоналом с целью предоставления исчерпывающей информации, необходимой для самостоятельного выполнения предложенных преподавателем задач.

– самостоятельное выполнение заданий согласно обозначенной рабочей программой дисциплины (модуля) тематики.

Самостоятельная работа.

Самостоятельная работа - планируемая учебная, учебно-исследовательская, научно-исследовательская работа студентов, выполняемая во внеаудиторное (аудиторное) время по заданию и при методическом руководстве преподавателя, но без его непосредственного участия (при частичном непосредственном участии преподавателя, оставляющем ведущую роль за работой студентов).

Для более углубленного изучения темы задания для самостоятельной работы рекомендуется выполнять параллельно с изучением данной темы. При выполнении заданий по возможности используйте наглядное представление материала.

Самостоятельная работа студентов в ВУЗе является важным видом учебной и научной деятельности студента. Самостоятельная работа студентов играет значительную роль в рейтинговой технологии обучения.

К современному специалисту в области медицины общество предъявляет достаточно широкий перечень требований, среди которых немаловажное значение имеет наличие у выпускников определенных навыков (компетенций) и умения самостоятельно добывать знания из различных источников, систематизировать полученную информацию, давать оценку конкретной профессиональной ситуации. Формирование такого умения происходит в течение всего периода обучения.

В процессе самостоятельной работы студент приобретает необходимые для будущей специальности компетенции, навыки самоорганизации, самоконтроля, самоуправления, саморефлексии и становится активным самостоятельным субъектом учебной деятельности.

Самостоятельная работа студентов должна оказывать важное влияние на формирование личности будущего специалиста, его компетентность. Каждый студент самостоятельно определяет режим своей работы и меру труда, затрачиваемого на овладение учебным содержанием по каждой дисциплине. Он выполняет внеаудиторную работу по личному индивидуальному плану, в зависимости от его подготовки, времени и других условий.

Виды самостоятельной работы.

Работа с литературой.

При работе с книгой необходимо подобрать литературу, научиться правильно ее читать, вести записи. Для подбора литературы в библиотеке используются алфавитный и систематический каталоги. Важно помнить, что рациональные навыки работы с книгой - это всегда большая экономия времени и сил. Правильный подбор учебников рекомендуется преподавателем, читающим лекционный курс. Необходимая литература может быть также указана в методических разработках по данному курсу. Изучая материал по учебнику, следует переходить к следующему вопросу только после правильного уяснения предыдущего, описывая на бумаге все выкладки и вычисления (в том числе те, которые в учебнике опущены или на лекции даны для самостоятельного вывода). При изучении любой дисциплины большую и важную роль играет самостоятельная индивидуальная работа. Особое внимание следует обратить на определение основных понятий курса. Студент должен подробно разбирать примеры, которые поясняют такие определения, и уметь строить аналогичные примеры самостоятельно. Нужно добиваться точного представления о том, что изучаешь. Полезно составлять опорные конспекты. При изучении материала по учебнику полезно в тетради (на специально отведенных полях) дополнять конспект лекций. Там же следует отмечать вопросы, выделенные студентом для консультации с преподавателем. Выводы,

полученные в результате изучения, рекомендуется в конспекте выделять, чтобы они при перечитывании записей лучше запоминались. Опыт показывает, что многим студентам помогает составление листа опорных сигналов, содержащего важнейшие и наиболее часто употребляемые формулы и понятия. Такой лист помогает запомнить формулы, основные положения лекции, а также может служить постоянным справочником для студента. Различают два вида чтения: первичное и вторичное. Первичное - это внимательное, неторопливое чтение, при котором можно остановиться на трудных местах.

Задача вторичного чтения - полное усвоение смысла целого (по счету это чтение может быть и не вторым, а третьим или четвертым). Самостоятельная работа с учебниками и книгами (а также самостоятельное теоретическое исследование проблем, обозначенных преподавателем на лекциях) – это важнейшее условие формирования у себя научного способа познания.

Чтение научного текста является частью познавательной деятельности. Ее цель – извлечение из текста необходимой информации. От того на сколько осознанна читающим собственная внутренняя установка при обращении к печатному слову (найти нужные сведения, усвоить информацию полностью или частично, критически проанализировать материал и т.п.) во многом зависит эффективность осуществляемого действия.

Методические рекомендации по составлению конспекта:

1. Внимательно прочитайте текст. Уточните в справочной литературе непонятные слова. При записи не забудьте вынести справочные данные на поля конспекта;

2. Выделите главное, составьте план;

3. Кратко сформулируйте основные положения текста, отметьте аргументацию автора;

4. Законспектируйте материал, четко следуя пунктам плана. При конспектировании старайтесь выразить мысль своими словами. Записи следует вести четко, ясно.

5. Грамотно записывайте цитаты. Цитируя, учитывайте лаконичность, значимость мысли. В тексте конспекта желательно приводить не только тезисные положения, но и их доказательства. При оформлении конспекта необходимо стремиться к емкости каждого предложения. Мысли автора книги следует излагать кратко, заботясь о стиле и выразительности написанного. Число дополнительных элементов конспекта должно быть логически обоснованным, записи должны распределяться в определенной последовательности, отвечающей логической структуре произведения. Для уточнения и дополнения необходимо оставлять поля. Овладение навыками конспектирования требует от студента целеустремленности, повседневной самостоятельной работы.

Методические материалы по самостоятельному решению задач

При самостоятельном решении задач нужно обосновывать каждый этап решения, исходя из теоретических положений курса. Если студент видит несколько путей решения проблемы (задачи), то нужно сравнить их и выбрать самый рациональный. Полезно до начала вычислений составить краткий план решения проблемы (задачи). Решение проблемных задач или примеров следует излагать подробно, вычисления располагать в строгом порядке, отделяя вспомогательные вычисления от основных. Решения при необходимости нужно сопровождать комментариями, схемами, чертежами и рисунками. Следует помнить, что решение каждой учебной задачи должно доводиться до окончательного логического ответа, которого требует условие, и по возможности с выводом. Полученный ответ следует проверить способами, вытекающими из существа данной задачи. Полезно также (если возможно) решать несколькими способами и сравнить полученные результаты. Решение задач данного типа нужно продолжать до приобретения твердых навыков в их решении.

Методические материалы к выполнению реферата

Реферат (от лат. referre – сообщать) – краткое изложение в письменном виде или в форме публикации доклада, содержания научного труда (трудов), литературы по теме. Работа над рефератом условно разделяется на выбор темы, подбор литературы, подготовку и защиту плана; написание теоретической части и всего текста с указанием библиографических данных используемых источников, подготовку доклада, выступление с ним. Тематика рефератов полностью связана с основными вопросами изучаемого курса.

Список литературы к темам не дается, и обучающиеся самостоятельно ведут библиографический поиск, причем им не рекомендуется ограничиваться университетской библиотекой.

Важно учитывать, что написание реферата требует от обучающихся определенных усилий. Особое внимание следует уделить подбору литературы, методике ее изучения с целью отбора и обработки собранного материала, обоснованию актуальности темы и теоретического уровня обоснованности используемых в качестве примеров фактов какой-либо деятельности.

Выбрав тему реферата, начав работу над литературой, необходимо составить план. Изучая литературу, продолжается обдумывание темы, осмысливание прочитанного, делаются выписки, сопоставляются точки зрения разных авторов и т.д. Реферативная работа сводится к тому, чтобы в ней выделились две взаимосвязанные стороны: во-первых, ее следует рассматривать как учебное задание, которое должен выполнить обучаемый, а во-вторых, как форму научной работы, творческого воображения при выполнении учебного задания.

Наличие плана реферата позволяет контролировать ход работы, избежать формального переписывания текстов из первоисточников.

Оформление реферата включает титульный лист, оглавление и краткий список использованной литературы. Список использованной литературы размещается на последней странице рукописи или печатной форме реферата. Реферат выполняется в письменной или печатной форме на белых листах формата А4 (210 x 297 мм). Шрифт Times New Roman, кегель 14, через 1,5 интервала при соблюдении следующих размеров текста: верхнее поле – 25 мм, нижнее – 20 мм, левое – 30 мм, правое – 15 мм. Нумерация страниц производится вверху листа, по центру. Титульный лист нумерации не подлежит.

Рефераты должны быть написаны простым, ясным языком, без претензий на наукообразность. Следует избегать сложных грамматических оборотов, непривычных терминов и символов. Если же такие термины и символы все-таки приводятся, то необходимо разъяснять их значение при первом упоминании в тексте реферата.

Объем реферата предполагает тщательный отбор информации, необходимой для краткого изложения вопроса. Важнейший этап – редактирование готового текста реферата и подготовка к обсуждению. Обсуждение требует хорошей ориентации в материале темы, умения выделить главное, поставить дискуссионный вопрос, привлечь внимание слушателей к интересной литературе, логично и убедительно изложить свои мысли.

Рефераты обязательно подлежат защите. Процедура защиты начинается с определения оппонентов защищающего свою работу. Они стремятся дать основательный анализ работы обучающимся, обращают внимание на положительные моменты и недостатки реферата, дают общую оценку содержанию, форме преподнесения материала, характеру использованной литературы. Иногда они дополняют тот или иной раздел реферата. Последнее особенно ценно, ибо говорит о глубоком знании обучающимся-оппонентом изучаемой проблемы.

Обсуждение не ограничивается выслушиванием оппонентов. Другие обучающиеся имеют право уточнить или опровергнуть какое-либо утверждение. Преподаватель предлагает

любому обучающемуся задать вопрос по существу доклада или попытаться подвести итог обсуждению.

Алгоритм работы над рефератом

1. Выбор темы

Тема должна быть сформулирована грамотно (с литературной точки зрения);

В названии реферата следует поставить четкие рамки рассмотрения темы;

Желательно избегать слишком длинных названий;

Следует по возможности воздерживаться от использования в названии спорных с научной точки зрения терминов, излишней наукообразности, а также чрезмерного упрощения формулировок.

2. Реферат следует составлять из пяти основных частей: введения; основной части; заключения; списка литературы; приложений.

3. Основные требования к введению:

Во введении не следует концентрироваться на содержании; введение должно включать краткое обоснование актуальности темы реферата, где требуется показать, почему данный вопрос может представлять научный интерес и есть ли связь представляемого материала с современностью. Таким образом, тема реферата должна быть актуальна либо с научной точки зрения, либо с современных позиций.

Очень важно выделить цель, а также задачи, которые требуется решить для выполнения цели.

Введение должно содержать краткий обзор изученной литературы, в котором указывается взятый из того или иного источника материал, кратко анализируются изученные источники, показываются их сильные и слабые стороны;

Объем введения составляет две страницы текста.

4. Требования к основной части реферата:

Основная часть содержит материал, отобранный для рассмотрения проблемы;

Также основная часть должна включать в себя собственно мнение обучающихся и сформулированные самостоятельные выводы, опирающиеся на приведенные факты;

Материал, представленный в основной части, должен быть логически изложен и распределен по параграфам, имеющим свои названия;

В изложении основной части необходимо использовать сноски (в первую очередь, когда приводятся цифры и чьи-то цитаты);

Основная часть должна содержать иллюстративный материал (графики, таблицы и т. д.);

Объем основной части составляет около 10 страниц.

5. Требования к заключению:

В заключении формулируются выводы по параграфам, обращается внимание на выдвинутые во введении задачи и цели;

Заключение должно быть четким, кратким, вытекающим из содержания основной части.

6. Требования к оформлению списка литературы (по ГОСТу):

Необходимо соблюдать правильность последовательности записи источников: сначала следует писать фамилию, а после инициалы; название работы не ставится в кавычки; после названия сокращенно пишется место издания; затем идет год издания; наконец, называется процитированная страница.

Критерии оценки реферата

Обучающийся, защищающий реферат, должен рассказать о его актуальности, поставленных целях и задачах, изученной литературе, структуре основной части, сделанных в ходе работы выводах.

По окончании выступления ему может быть задано несколько вопросов по представленной проблеме.

Оценка складывается из соблюдения требований к реферату, грамотного раскрытия темы, умения четко рассказывать о представленном реферате, способности понять суть задаваемых по работе вопросов и найти точные ответы на них.

Методические материалы к выполнению эссе

Эссе – литературное произведение небольшого объема, обычно прозаическое, свободной композиции, передающее индивидуальные впечатления, суждения, соображения автора о той или иной проблеме, теме, о том или ином событии или явлении. Это вид самостоятельной исследовательской работы обучающихся, с целью углубления и закрепления теоретических знаний и освоения практических навыков. Цель эссе состоит в развитии самостоятельного творческого мышления и письменного изложения собственных мыслей. При написании эссе обучающийся должен представить развернутый письменный ответ на теоретический или практический актуальный вопрос, объявленный преподавателем в аудитории непосредственно перед ее написанием. В процессе написания эссе разрешается пользоваться нормативно-правовыми актами, конспектом лекций (в печатном виде). Использование интернет-ресурсов не допускается. Темы эссе преподаватель предлагает из числа тех, которые обучающиеся уже рассматривали на лекциях или семинарских занятиях, исходя из содержания заданий в составе оценочных средств. По решению преподавателя, в качестве темы эссе может быть выбрана одна или несколько тем, которые могут быть распределены между обучающимися по желанию.

Требования к выполнению эссе:

1. Проводится письменно.
2. Эссе выполняется на компьютере (гарнитура Times New Roman, шрифт 14) через 1,5 интервала с полями: верхнее, нижнее – 2; правое – 3; левое – 1,5. Отступ первой строки абзаца – 1,25. Сноски – постраничные. Таблицы и рисунки встраиваются в текст работы. При этом обязательный заголовок таблицы надо размещать над табличным полем, а рисунки сопровождать подрисуночными подписями. При включении в эссе нескольких таблиц и/или рисунков их нумерация обязательна. Обязательна и нумерация страниц. Их целесообразно проставлять внизу страницы – по середине или в правом углу. Номер страницы не ставится на титульном листе, но в общее число страниц он включается. Объем эссе, без учета приложений, не должен превышать 5 страниц. Значительное превышение установленного объема является недостатком работы и указывает на то, что обучающийся не сумел отобрать и переработать необходимый материал.
3. Работа должна содержать собственные умозаключения по сути поставленной проблемы, включать самостоятельно проведенный анализ по сути этой проблемы, выводы, обобщающие авторскую позицию по поставленной проблеме.

Критерии оценки эссе:

«Отлично» – исключительные знания материала, абсолютное понимание сути, безукоризненное знание основных понятий и положений, логически и лексически грамотно изложенный, содержательный, аргументированный, конкретный и исчерпывающий ответ.

«Хорошо» – глубокие знания материала, правильное понимание сути, знание основных понятий и положений, содержательный, полный и конкретный ответ.

«Удовлетворительно» – твердые, но недостаточно полные знания, верное понимание сути, в целом правильный ответ.

«Неудовлетворительно» – непонимание сущности задания, грубые ошибки в ответе.

Методические материалы по выполнению тестирования.

Тестовые задания содержат вопросы и 3-4 варианта ответа по базовым положениям изучаемой темы/раздела, составлены с расчетом на знания, полученные обучающимся в процессе изучения темы/раздела.

Тестовые задания выполняются в письменной форме и сдаются преподавателю, ведущему дисциплину (модуль). На выполнение тестовых заданий обучающимся отводится 45 минут.

При обработке результатов оценочной процедуры используются: критерии оценки по содержанию и качеству полученных ответов, ключи, оценочные листы.

Критерии оценки теста:

«Зачтено» - если обучающийся правильно выполнил не менее 2/3 всей работы или допустил не более одной грубой ошибки и двух недочетов, не более одной грубой и одной негрубой ошибки, не более трех негрубых ошибок, одной негрубой ошибки и трех недочетов, при наличии четырех-пяти недочетов.

«Не зачтено» - если число ошибок и недочетов превысило норму для оценки 3 или правильно выполнено менее 2/3 всей работы.

Методические материалы по выполнению доклада.

Рекомендуется следующая структура доклада:

1. титульный лист, содержание доклада;
2. краткое изложение;
3. цели и задачи;
4. изложение характера исследований и рассмотренных проблем, гипотезы, спорные вопросы;
5. источники информации, методы сбора и анализа данных, степень их полноты и достоверности;
6. анализ и толкование полученных в работе результатов;
7. выводы и оценки;
8. библиография и приложения.

Время выступления докладчика не должно превышать 10 минут.

Основные требования к оформлению доклада:

- титульный лист должен включать название доклада, наименование предметной (цикловой) комиссии, фамилию обучающегося;
- все использованные литературные источники сопровождаются библиографическим описанием;
- приводимая цитата из источника берется в кавычки (оформляются сноски);
- единицы измерения должны применяться в соответствии с действующими стандартами;
- все названия литературных источников следует приводить в соответствии с новейшими изданиями;
- рекомендуется включение таблиц, графиков, схем, если они отражают основное содержание или улучшают ее наглядность;
- названия фирм, учреждений, организаций и предприятий должны именоваться так, как они указываются в источнике;

Критерии оценки доклада

При выполнении доклада обучающийся должен продемонстрировать умение кратко излагать прочитанный материал, а также умение обобщать и анализировать материал по теме доклада.

Презентация

Методические материалы к презентациям

1. Объём презентации 10 -20 слайдов.
2. На титульном слайде должно быть отражено:
 - наименование факультета;
 - тема презентации;
 - фамилия, имя, отчество, направление подготовки/ специальность, направленность (профиль)/ специализация, форма обучения, номер группы автора презентации;
 - фамилия, имя, отчество, степень, звание, должность руководитель работы;
 - год выполнения работы.
3. В презентации должны быть отражены обоснование актуальности представляемого материала, цели и задачи работы.
4. Содержание презентации должно включать наиболее значимый материал доклада, а также, при необходимости, таблицы, диаграммы, рисунки, фотографии, карты, видео – вставки, звуковое сопровождение.
5. Заключительный слайд должен содержать информацию об источниках информации для презентации.

Критерии оценки презентации

1. Объём презентации 10 -20 слайдов.
2. Правильность оформления титульного слайда.
3. Актуальность отобранного материала, обоснованность формулировки цели и задач работы.
4. Наглядность и логичность презентации, обоснованность использования таблиц, диаграмм, рисунков, фотографий, карт, видео – вставок, звукового сопровождения; правильный выбор шрифтов, фона, других элементов дизайна слайда.
5. Объём и качество источников информации (не менее 2-х интернет – источников и не менее 2-х литературных источников).

Методические материалы по подготовке к опросу

Самостоятельная работа обучающихся включает подготовку к опросу на практических занятиях. Для этого обучающийся изучает лекции, основную и дополнительную литературу, публикации, информацию из Интернет-ресурсов.

Тема и вопросы к практическим занятиям, вопросы для самоконтроля содержатся в рабочей программе и доводятся до студентов заранее.

Для подготовки к опросу обучающемуся необходимо ознакомиться с материалом, посвященным теме практического занятия, в учебнике или другой рекомендованной литературе, конспекте лекции, обратить внимание на усвоение основных понятий дисциплины, выявить неясные вопросы и подобрать дополнительную литературу для их освещения.

Критерии оценки опроса

«Отлично»:

- дан полный, развернутый ответ на поставленный вопрос;

- в ответе прослеживается четкая структура, логическая последовательность, отражающая сущность раскрываемых понятий, теорий, явлений;
- знание по предмету демонстрируются на фоне понимания его в системе данной науки и междисциплинарных связей;
- свободное владение терминологией;
- ответы на дополнительные вопросы четкие, краткие;

«Хорошо»:

- дан полный, развернутый ответ на поставленный вопрос, показано умение выделять существенные и несущественные признаки, причинно-следственные связи;
- ответ недостаточно логичен с единичными ошибками в частности, исправленные студентом с помощью преподавателя;
- единичные ошибки в терминологии;
- ответы на дополнительные вопросы правильные, недостаточно полные и четкие.

«Удовлетворительно»:

- ответ не полный, с ошибками в деталях, умение раскрыть значение обобщённых знаний не показано, речевое оформление требует поправок, коррекции;
- логика и последовательность изложения имеют нарушения, студент не способен самостоятельно выделить существенные и несущественные признаки и причинно-следственные связи;
- ошибки в раскрываемых понятиях, терминах;
- студент не ориентируется в теме, допускает серьезные ошибки;
- студент не может ответить на большую часть дополнительных вопросов.

«Неудовлетворительно»:

- ответ представляет собой разрозненные знания с существенными ошибками по вопросу;
- присутствуют фрагментарность, нелогичность изложения, студент не осознает связь обсуждаемого вопроса с другими объектами дисциплины, речь неграмотная;
- незнание терминологии;
- ответы на дополнительные вопросы неправильные.

Методические материалы по выполнению практического задания

При выполнении практического задания обучающийся придерживается следующего алгоритма:

1. Записать дату, тему и цель задания;
2. Ознакомиться с правилами и условия выполнения практического задания;
3. Повторить теоретические задания, необходимые для рациональной работы и других практических действий, используя конспекты лекций и рекомендованную литературу, представленной в программе;
4. Выполнить работу по предложенному алгоритму действий;
5. Обобщить результаты работы, сформулировать выводы / дать ответы на контрольные вопросы;

Работа должна быть выполнена грамотно, с соблюдением культуры изложения. При использовании данных из учебных, методических пособий и другой литературы, периодических изданий, Интернет-источников должны иметься ссылки на вышеперечисленные.

Критерии оценки практического задания:

«Отлично» – правильный ответ, дается четкое обоснование принятому решению; рассуждения четкие последовательные логические; используются ссылки на полученные при изучении дисциплины знания; правильно используются формулы, понятия, процедуры, имеющие прямое отношение к задаче для подтверждения принятого решения.

«Хорошо» – правильный ответ, дается обоснование принятому решению; но с не существенными ошибками, в рассуждениях отсутствует логическая последовательность; используются ссылки на полученные при изучении дисциплины знания, правильно используются формулы, понятия, процедуры, имеющие прямое отношение к задаче для подтверждения принятого решения.

«Удовлетворительно» – правильный ответ, допускаются грубые ошибки в обосновании принятого решения; рассуждения не последовательные сумбурные; используются ссылки на полученные при изучении дисциплины знания; используются формулы, процедуры, понятия, имеющие прямое значение для подтверждения принятого решения, однако, при обращении к ним допускаются серьезные ошибки, студент не может правильно ими воспользоваться.

«Неудовлетворительно, не зачтено» – ответ неверный, отсутствует обоснование принятому решению; студент демонстрирует полное непонимание сути вопроса.

Для оценки решения ситуационной задачи (аналитического задания):

Оценка «отлично» выставляется, если задача решена грамотно, ответы на вопросы сформулированы четко. Эталонный ответ полностью соответствует решению студента, которое хорошо обосновано теоретически.

Оценка «хорошо» выставляется, если задача решена, ответы на вопросы сформулированы не достаточно четко. Решение студента в целом соответствует эталонному ответу, но не достаточно хорошо обосновано теоретически.

Оценка «удовлетворительно» выставляется, если задача решена не полностью, ответы не содержат всех необходимых обоснований решения.

Оценка «неудовлетворительно» выставляется, если задача не решена или имеет грубые теоретические ошибки в ответе на поставленные вопросы.

Методические указания для подготовки к промежуточной аттестации.

Изучение учебных дисциплин (модулей) завершается зачетом/зачетом с оценкой или экзаменом. Подготовка к промежуточной аттестации способствует закреплению, углублению и обобщению знаний, получаемых, в процессе обучения, а также применению их к решению практических задач. Готовясь к экзамену, студент ликвидирует имеющиеся пробелы в знаниях, углубляет, систематизирует и упорядочивает свои знания. На зачете или экзамене студент демонстрирует то, что он освоил в процессе обучения по дисциплине (модулю).

Вначале следует просмотреть весь материал по дисциплине (модулю), отметить для себя трудные вопросы. Обязательно в них разобраться. В заключение еще раз целесообразно повторить основные положения, используя при этом листы опорных сигналов. Систематическая подготовка к занятиям в течение семестра позволит использовать время промежуточной аттестации для систематизации знаний.

3. МЕТОДИЧЕСКИЕ МАТЕРИАЛЫ, ОПРЕДЕЛЯЮЩИЕ ПРОЦЕДУРЫ ОЦЕНИВАНИЯ ЗНАНИЙ, УМЕНИЙ, НАВЫКОВ И (ИЛИ) ОПЫТА ДЕЯТЕЛЬНОСТИ, ХАРАКТЕРИЗУЮЩИХ ЭТАПЫ ФОРМИРОВАНИЯ КОМПЕТЕНЦИЙ

3.1. Организационные основы применения балльно-рейтинговой системы оценки успеваемости обучающихся по дисциплине (модулю)

Оценка качества освоения обучающимися дисциплины (модуля) реализуется в формате балльно-рейтинговой системы оценки успеваемости обучающихся (БРСО).

БРСО в ходе текущего контроля успеваемости и промежуточной аттестации осуществляется по 100-балльной шкале.

Академический рейтинг обучающегося по дисциплине (модулю) складывается из результатов:

- текущего контроля успеваемости (максимальный текущий рейтинг обучающегося 80 рейтинговых баллов);
- промежуточной аттестации (максимальный рубежный рейтинг обучающегося 20 рейтинговых баллов).

Условия оценки освоения обучающимся дисциплины (модуля) в формате БРСО доводятся преподавателем до сведения обучающихся на первом учебном занятии, а также размещены в свободном доступе в электронной информационно-образовательной среде Университета.

3.2. Проведение текущего контроля успеваемости обучающихся по дисциплине (модулю) в соответствии с балльно-рейтинговой системой оценки успеваемости обучающегося

В течение учебного семестра до промежуточной аттестации на основании утвержденной рабочей программы дисциплины (модуля) формируется текущий рейтинг обучающегося. Текущий рейтинг обучающегося складывается как сумма рейтинговых баллов, полученных им в течение учебного семестра по всем видам учебных занятий по учебной дисциплине.

В процессе текущего контроля оцениваются следующие действия обучающегося, направленные на освоение компетенций в рамках изучения учебной дисциплины:

- академическая активность (посещаемость учебных занятий, самостоятельное изучение содержания учебной дисциплины в электронной информационно-образовательной среде, соблюдение сроков сдачи практических заданий и текущих контрольных мероприятий и др.);
- выполнение и сдача текущих и итогового практических заданий (эссе, рефераты, творческие задания, кейс-задания, расчетные задания и др., активное участие в групповых интерактивных занятиях (дискуссии, Wiki-проекты и др.), защита проектов и др.);
- прохождение рубежей текущего контроля, включая соблюдение графика их прохождения в электронной информационно-образовательной среде.

Для планирования расчета текущего рейтинга обучающегося используются следующие пропорции:

Вид учебного действия	Максимальная рейтинговая оценка, баллов
академическая активность	10
практические задания	40
<i>из них: текущие практические задания</i>	20
<i>итоговое практическое задание</i>	20
рубежи текущего контроля	30
ИТОГО:	80

В течение учебного семестра по дисциплине (модулю) обучающимся должен быть накоплен текущий рейтинг не менее 52 рейтинговых баллов (65% от максимального значения текущего рейтинга).

Необходимыми условиями допуска обучающегося к промежуточной аттестации по дисциплине являются положительное прохождение обучающимся не менее 65% рубежей текущего контроля с накоплением не менее 65% максимального рейтингового балла за каждый рубеж текущего контроля и положительное выполнение итогового практического задания с накоплением не менее 65% максимального рейтингового балла, установленного за итоговое практическое задание.

Невыполнение вышеуказанных условий является текущей академической задолженностью, которая должна быть ликвидирована обучающимся до контрольного мероприятия промежуточной аттестации.

Сведения о наличии у обучающихся текущей академической задолженности, сроках и порядке добора рейтинговых баллов для её ликвидации доводятся до обучающихся педагогическим работником.

В случае неликвидации текущей академической задолженности, педагогический работник обязан во время контрольного мероприятия промежуточной аттестации поставить обучающемуся 0 рейтинговых баллов. В этом случае ликвидация текущей академической задолженности возможна в периоды проведения повторной промежуточной аттестации.

3.3. Проведение промежуточной аттестации обучающихся по дисциплине (модулю) в соответствии с балльно-рейтинговой системой оценки успеваемости обучающегося

Промежуточная аттестация по дисциплине (модулю) проводится в соответствии с Положением о промежуточной аттестации обучающихся по основным профессиональным образовательным программам высшего образования – программ бакалавриата в Российском государственном социальном университете и Положением о балльно-рейтинговой системе оценки успеваемости обучающихся по основным профессиональным образовательным программам высшего образования - программам бакалавриата, программам специалитета, программам магистратуры в Российском государственном социальном университете.

На промежуточную аттестацию отводится 20 рейтинговых баллов.

Ответы обучающегося на контрольном мероприятии промежуточной аттестации оцениваются педагогическим работником по 20 - балльной шкале, а итоговая оценка по дисциплине (модулю) по системе зачтено/не зачтено для зачета.

Критерии выставления оценки определяются Положением о балльно-рейтинговой системе оценки успеваемости обучающихся по основным профессиональным образовательным программам высшего образования - программам бакалавриата, программам специалитета в Российском государственном социальном университете.

В процессе определения рубежного рейтинга обучающегося используется следующая шкала:

Рубежный рейтинг	Критерии оценки освоения обучающимся учебной дисциплины в ходе контрольных мероприятий промежуточной аттестации
19-20 рейтинговых баллов	обучающийся глубоко и прочно усвоил программный материал, исчерпывающе, последовательно, грамотно и логически стройно его излагает, тесно увязывает с задачами и будущей деятельностью, не затрудняется с ответом при видоизменении задания, свободно справляется с задачами и практическими заданиями, правильно обосновывает принятые решения, умеет самостоятельно обобщать и излагать материал, не допуская
16-18 рейтинговых баллов	обучающийся твердо знает программный материал, грамотно и по существу излагает его, не допуская существенных неточностей в ответе на вопрос, может правильно применять теоретические положения и владеет необходимыми умениями и навыками при выполнении практических
13-15 рейтинговых баллов	обучающийся освоил основной материал, но не знает отдельных деталей, допускает неточности, недостаточно правильные формулировки, нарушает последовательность в изложении программного материала и испытывает затруднения в выполнении практических заданий
1-12 рейтинговых баллов	обучающийся не знает значительной части программного материала, допускает существенные ошибки, с большими затруднениями выполняет практические задания
0 рейтинговых баллов	не аттестован

Если результат контроля успеваемости в рамках проведения контрольных мероприятий промежуточной аттестации (рубежный рейтинг обучающегося) неудовлетворительный (получено менее 13 рейтинговых баллов), то промежуточная аттестация по учебной дисциплине (модулю) невозможна даже при наличии высокого текущего рейтинга, полученного по итогам текущего контроля по учебной дисциплине (модулю).

**Приложение № 1 к методическим материалам
по дисциплине (модулю). Конспекты
лекционных занятий по дисциплине (модулю)**

КОНСПЕКТЫ ЛЕКЦИОННЫХ ЗАНЯТИЙ ПО ДИСЦИПЛИНЕ (МОДУЛЮ)

1. **Дисциплина** «Русский язык и культура речи»

2. **Тема лекционного занятия.** Русский язык как государственный язык Российской Федерации. Языковая политика. Происхождение и функции языка в современном обществе

3. **Цели занятия:** сформировать представление о возникновении и становлении человеческого языка как эволюционного преимущества, дать развернутое определение языку как естественной и небиологической системе знаков, сформировать представление об основных функциях языка в современном обществе, обозначить этапы культурного развития языка.

4. **Структура лекционного занятия.**

№ п/п	Содержание (кратко)	Методы и средства обучения
1.	Причины возникновения человеческого языка. Различные гипотезы.	Опрос, оценка знаний студентов
2.	Языка как естественная и небиологическая система знаков. Искусственные знаковые системы. Коммуникация между животными. Языковые знаки. Системность языка.	Опрос, оценка знаний студентов
3.	Социальная природа языка. Основные функции языка в современном обществе: коммуникативно-номинативная, познавательная, эстетическая, фатическая и пр.	Опрос, оценка знаний студентов
4.	Язык и культура. Этапы культурного развития языка. Устный этап. Возникновение письменности. Виды письменности. Формирование национального литературного языка. Языки межнационального общения.	Опрос, оценка знаний студентов

5. **Содержание лекционного занятия и взаимодействие с аудиторией.**

Введение.

Сегодня мы обсудим причины возникновения человеческого языка как знаковой системы, его отличие от искусственных знаковых системы, функции языка в современном обществе и этапы его развития.

Вопрос 1: Как вы считаете, почему возник язык?

1. Люди живут в обществе. Общественный характер бытия, трудовой и познавательной деятельности человека предполагает постоянное общение индивидов между собой. Таким образом, история человечества совершается в общении, а основной его формой является общение посредством знаков языка. Без языка не может быть общения, а без общения невозможно существование общества. Язык – достояние коллектива, он осуществляет общение членов коллектива между собой и позволяет сообщать и хранить нужную информацию о любых явлениях материальной и духовной жизни человека. Для того, чтобы быть понятным, каждый человек должен использовать те средства выражения мысли, которые приняты в данном обществе. И язык как коллективное достояние складывается и существует веками. Язык и мышление возникли исторически одновременно в процессе трудового

развития человека. Язык и мышление образуют единство, так как без мышления не может быть языка и мышление без языка невозможно. Мышление развивается и обновляется гораздо быстрее, чем язык, но не выраженная языком мысль – это не та ясная отчетливая мысль, которая помогает человеку постигать явления действительности, развивать и совершенствовать науку, это, скорее, некое предвидение, это не знание в точном смысле этого слова. Итак, язык, являясь основным средством общения, становится также и важнейшим инструментом познания.

Человек всегда может использовать готовый материал языка (слова, предложения) для обозначения не только уже известного, но и нового. Язык может находить средства выражения для новых мыслей и понятий. Называя какой-либо новый предмет или понятие новым словом и вводя это слово в язык, мы как бы даем всем членам языкового коллектива представление о предмете.



2. Язык – это естественная (то есть не придуманная) и не врожденная (не биологическая) знаковая система. Искусственные (придуманные) языки создаются человеком для экономной и точной передачи специальной информации (цифры, ноты, топографические и дорожные знаки, языки программирования). К биологическим системам относятся языки животных. Для понимания природы человека особенно существенны отличия языка и общения людей от языков и коммуникативной деятельности животных. Основные различия таковы:

1. Языковое общение людей незначимо в биологическом отношении. Эволюция не создала специального органа речи, и для произнесения звуков используются органы обоняния, вкуса, дыхания, пищеварения. Знаки языка не имеют биологической мотивации, в противном случае речь была бы, во-первых, одинакова у всех людей как у принадлежащих к одному биологическому виду, во-вторых, содержание речи не могло бы выйти за пределы информации о биологическом состоянии особи (междометия).

2. Языковое общение людей, в отличие от коммуникации животных, тесно связано с познавательными процессами. Отдельный звук-сообщение животного возникает как реакция особи на случившееся событие и как стимул к аналогичной реакции у других особей. В стае обезьян звук опасности будет одним и тем же на змею, черепаху, шорох в кустах и пр.

3. Языковое общение людей, в отличие от коммуникативного поведения животных, характеризуется исключительным богатством содержания. Ограничений нет.

Вечное и сиюминутное, общее и индивидуальное, абстрактное и конкретное, рациональное и эмоционально, приказ и просьба – все виды содержания доступны языку. Общение животных – это, прежде всего, информация о происходящем только с участниками коммуникации и только во время коммуникации.

4. Человеческая речь членораздельна, то есть крупные сложные единицы делятся на более мелкие, простые – текст состоит из предложений, предложения из слов, слова из морфем, морфемы из звуков. В биологических языках такого деления нет, звуки, издаваемые животными, нельзя разложить на более простые. Развитие членораздельной речи позволяет перейти к графическому языку, к построению звуко-буквенных соответствий, когда определенному звучанию соответствует определенное графическое изображение на письме.

3. Основные функции языка:

1. **Коммуникативно-номинативная** – способность осуществлять общение путем называния предметов, признаков, явлений, состояний, действий и пр.

2. **Познавательная** – язык как компонент сознания человека участвует в формировании понятий, представлений, суждений и осуществлении различных мыслительных операций (сравнение, анализ, дедукций и пр.), а также язык формирует, сохраняет и передает знания.

3. **Регулятивная** – с помощью языка говорящий может регулировать поведение адресата речи (приказывать или просить, запрещать, спрашивать и пр.)

4. **Эмоционально-экспрессивная** – с помощью языка могут быть выражены эмоции (интонация, междометия, экспрессивная лексика).

5. **Фатическая** – с помощью языка устанавливается и поддерживается контакт между людьми. Способы установления контакта достаточно стандартны – приветствия и обращения, общепринятые конструкции для начала и окончания разговора, поздравления и пр.

6. **Эстетическая** – явления языка могут оцениваться как прекрасные или безобразные; оценивается не смысл, не содержание, а сам текст, слово, оборот; именно эстетическая функция, реализуясь прежде всего в произведениях художественной литературы, в поэзии, заставляет нас неоднократно перечитывать любимые произведения.

7. **Магическая** – возможность общения с высшими силами; реализуется в различных заменах или запретах, заговорах, молитвах, присягах, священных текстах разных религий, так как считается, что они внушены или продиктованы некими высшими силами. На магической функции языка основывается представление о том, что слово не условное обозначение некоего предмета, а его часть, то есть используя название, можно влиять и на называемый объект; выбирая имя ребенку, можно влиять на его судьбу и пр.

Вопрос 2: Как вы считаете, каким образом реализуется в настоящее время регулятивная функция языка?

4. Развиваясь вместе с обществом, язык проходит разные этапы. Первый этап – появление устного языка. В настоящее время достаточно много так называемых бесписьменных языков, которые, тем не менее, с успехом выполняют все основные функции. На этом этапе формируется основной лексический состав, складывается грамматика и фразеология.

Вопрос 3: Как вы считаете, когда возникает необходимость в создании письменности? С каким этапом развития общества это связано?

Возникновение письменного языка напрямую связано с возникновением государства. Управление большими территориями требует более долговечной фиксации, чем устная речь. С появлением первого государства появляется и первая письменность – иероглифическая. Иероглифическая письменность возникает из картинок – она отражает понятие, но не звучание слова. Иероглифика крайне затратна – обучение такой грамоте требует многих лет, поэтому общество не может выделить достаточно ресурсов, чтобы все умели читать и писать.

Соответственно, ни о каком развитии литературы говорить не приходится.



Этапы культурного развития языка



Этапы культурного развития языка



Принципиально новый подход к письменности реализовали финикийцы, а потом и греки. Вместо изображения понятия стали изображать звук речи. Это резко уменьшило количество письменных знаков – от нескольких тысяч до тридцати-сорока. Обучение грамоте существенно упростилось. В условиях распространения грамотности стала развиваться литература, появились библиотеки. Самые крупные библиотеки античности – в Александрии, Пергаме и Эфесе. Представители разных народов говорили на разных языках, а для письма использовали либо латинский, либо древнегреческий. В этот период язык никак не связывается с национальностью – это происходит значительно позже – в период формирования национальных государств.

Вопрос 4: Кто помнит, когда начинают формироваться первые национальные государственные и первые национальные литературные языки?

Национальные литературные языки возникают с развитием книгопечатания. Только в этот период начинают постепенно складываться литературная норма, в том числе норма орфографическая.

Последний этап культурного развития языка – формирование языка межкультурного общения. Отличительной чертой этого этапа является широкое использование средств массовой информации – газет и журналов, радио и телевидения, Интернета.

Взаимодействие с аудиторией. Вопросы к обсуждению:

1. Как реализуется познавательная функция языка?
2. На основании каких представлений возникла идея о магической функции языка?
3. Каким образом устроена коммуникация между животными и человеком?
4. Какие иероглифические системы письменности существуют до сих пор?
5. Когда сформировался русский литературный язык?
6. Какие языки и почему стали языками межкультурного общения?
7. В чем заключается системность языка?

КОНСПЕКТЫ ЛЕКЦИОННЫХ ЗАНЯТИЙ ПО ДИСЦИПЛИНЕ (МОДУЛЮ)

1. Дисциплина «Русский язык и культура речи»

2. Тема лекционного занятия. Основные аспекты культуры речи – нормативный, коммуникативный, этический. Виды норм. Основные принципы русской орфографии.

3. Цели занятия: сформировать представление о языковых и речевых нормах, объяснить основные принципы русской орфографии.

4. Структура лекционного занятия.

№ п/п	Содержание (кратко)	Методы и средства обучения
1.	Определение культуры речи. Нормативный, коммуникативный, этический аспекты.	Опрос, оценка знаний студентов
2.	Нормативный аспект культуры речи. Виды норм и их соответствие уровням языковой системы.	Опрос, оценка знаний студентов
3.	Нормы устной речи – орфоэпические и акцентологические.	Опрос, оценка знаний студентов
4.	Нормы письменной речи – орфографические и пунктуационные. Основные принципы русской орфографии.	Опрос, оценка знаний студентов

5. Содержание лекционного занятия и взаимодействие с аудиторией.

Введение. На прошлой лекции мы обсуждали особенности взаимодействия языка и общества, определили области, в которых воздействие общества на язык может быть продуктивным. Одной из таких областей являются графика и орфография, а также формирование языковой нормы, о которой и пойдет речь сегодня.

Термин «культура речи» многозначен. Это и совокупность правил, и реализация данных

правил в речи конкретного человека, и самостоятельная лингвистическая дисциплина. Для нас актуально следующее определение: «Культура речи – владение нормами письменного и устного литературного языка, а также умение использовать выразительные языковые средства в разных условиях общения в соответствии с целями и содержанием речи». Умение четко и ясно выразить свои мысли, умение не только привлечь внимание своей речью, но и воздействовать на слушателей – своеобразная характеристика профессиональной пригодности для людей различных профессий. В лингвистической литературе принято говорить о двух ступенях освоения литературного языка: правильности речи и речевом мастерстве.

Вопрос 1: Как вы считаете, что такое культура речи? Каковы признаки качественной речи?

Культура речи – это владение нормами письменного и устного литературного языка, а также умение использовать выразительные языковые средства в разных условиях общения в соответствии с целями и содержанием речи

Правильность как одно из основных коммуникативных качеств речи, предполагает соблюдение норм на всех языковых уровнях – **нормативный аспект** культуры речи является одним из важнейших. Оценки различных способов языкового выражения при этом определены и категоричны: *правильно/неправильно; допустимо/недопустимо*. Речевое мастерство предполагает не только следование нормам, но и умение выбрать из сосуществующих вариантов наиболее точный в смысловом отношении, стилистически уместный, выразительный, доходчивый, понятный. Оценки вариантов при этом следующие: *лучше, хуже, точнее, яснее* и пр. Поскольку правильность речи является первой ступенью культуры речи, возможны такие тексты, которые правильны с точки зрения соблюдения норм, то есть не содержат ошибок, но дефектны с точки зрения речевого мастерства (неуместны, нелогичны, неточны и пр.) К.И.Чуковский пишет: *«Представьте себе, что ваша жена, беседуя с вами о домашних делах, заговорит вот таким языком: **«Я ускоренными темпами обеспечила восстановление надлежащего порядка на жилой площади, а также в предназначенном для приготовления пищи подсобном помещении общего пользования. В последующий период времени мною было организовано посещение торговой точки с целью приобретения необходимых продовольственных товаров»**. После чего вы, конечно, отправитесь в загс и там из глубочайшего сочувствия к вашему горю немедленно расторгнут ваш брак, поскольку чувство соразмерности и сообразности играет и здесь решающую роль»*. Следовательно, одной только правильности речи недостаточно. Речь должна быть еще и уместной, и выразительной, и точной, только тогда мы будем говорить об успешной речевой коммуникации. Культура речи вырабатывает навыки отбора и употребления языковых средств в процессе речевого общения, помогает сформировать сознательное отношение к их

использованию в речевой практике в соответствии с коммуникативными задачами. Выбор необходимых для данной цели языковых средств – основа **коммуникативного аспекта** культуры речи. Помимо знания определенных лингвистических принципов, культура речи предполагает достаточно высокий уровень общей культуры человека, культуру его мышления, знания языка.

Вопрос 2: Как вы считаете, на каком основании в языке выделяются функциональные стили? Сколько их может быть?

Этический аспект культуры речи предписывает знание и применение правил языкового поведения в конкретных ситуациях. Речевой этикет обязывает учитывать экстралингвистические факторы – возраст, социальный статус, число участников коммуникации, их взаимоотношения, цель коммуникации и пр. Применительно к журналистике этический аспект культуры речи накладывает определенные ограничения на распространение информации. Общеизвестны два вида подобных ограничений – *институциональное* (юридически закрепленное – разглашение сведений, представляющих собой государственную тайну) – *конвенциональное* (этическое – запрет на публичное обсуждение частной жизни людей без их согласия).

Итак, первая ступень культуры речи предполагает знание и соблюдение речевых норм.

Нормами являются наиболее пригодные для обслуживания общества средства языка, официально признанные и зафиксированные в грамматиках, словарях и справочниках.

Для каждого уровня языковой системы существуют свои нормы.

<u>Фонетический</u>	Акцентологические	<i>звонит – звонит</i>
	Орфоэпические	<i>берет – берэт, темп - тэмп</i>
<u>Лексический</u>	Лексические	<i>лицо – морда, книжечка - книжонка</i>
	Словообразовательные	<i>заговорщик зубов обрев</i>
		<i>Коррупционизированная</i>
	Фразеологические	<i>Нечего бисер перед свиньями катать</i>
<u>Морфологический</u>	Образование форм слов	<i>махает, шторма</i>
<u>Синтаксический</u>	Формирование предложений и словосочетаний	

Кроме того, существуют **орфографические** и **пунктуационные** нормы, которые регулируют правописание и расстановку знаков препинания. Эти нормы являются самыми строгими и не предполагают наличия вариантов – у нас существует только один правильный способ написания слова.

Нарушение нормы связано с наличием в языке вариантов (произношения, управления, формирования предложений). Например, соблюдение акцентологической нормы затруднено тем, что в русском языке подвижное разноместное ударение, которое может изменяться при изменении слова: *стрела – стрелы, рука – руки*. В русском языке около 5 тысяч слов, имеющих два равноправных, то есть нормативных варианта ударения: *творог, баржа, иначе*,

одновременный, петля, глубоко, заржаветь. Существуют также варианты неравноправные – ударение может различать разные по смыслу слова: *острота, трусить, погруженный* или стилистические варианты: *фольга, ракурс, украинский.*

Лексическая норма предполагает понимание значения слова, его сочетаемости, стилистической окраски. Почему нельзя сказать: «*Все мы помним тургеневских девчат*»? «*Сколько молодежи занимается преступностью!*», «*Изображая бой, Бондарев передает отличную атмосферу войны*»? «*Раскольников пытается совесть*»? Также при употреблении фразологического оборота надо точно понимать его смысл и знать, в какой ситуации следует его использовать.

Морфологические нормы регулируют образование форм слов – правильное склонение и спряжение, образование и использование форм числа, падежа, времени, наклонения, одушевленности и пр. «*На примере маленького города показана вся коррупционизированная Россия*», «*Базаров заразился, когда разделявал тифный труп*».

Синтаксические нормы регулируют правильность построения предложения – вопросы управления и согласования, порядка слов, использования однородных членов предложения, причастных и деепричастных оборотов, обращений и пр. «*Это понимают все, заканчивая простыми солдатами и людьми*», «*Печорин лишает любимого коня Казбича*».

Орфография – это система правил практического письма. В общих чертах можно сказать, что пишущий на русском языке должен ориентироваться в пяти различных орфографических ситуациях: 1) выбор буквы; 2) выбор прописного или строчного написания; 3) выбор однократного или удвоенного употребления; 4) оставление на строке или перенос; 5) слитное, раздельное или дефисное написание со следующей буквой.

Формирование основных правил русской орфографии основано на четырех важных принципах. Ведущим принципом русского правописания является **морфологический принцип**. Сущность его заключается в том, что общие для родственных слов значимые части (морфемы) сохраняют на письме единое начертание, хотя в произношении различаются в зависимости от условий, в которых оказываются звуки. Вне зависимости от произношения морфологический принцип правописания применяется при написании корней (*ход, ходовой*), суффиксов (*дубовый – липовый*), приставок (*подписать – подобрать*), окончаний (*на реке – на речке*). Морфологическим является также принцип графического оформления написаний слов, относящихся к некоторым грамматическим категориям.

написание имен существительных женского рода с конечным шипящим (*рожь, ночь,мышь, вещь*). Это написание мягкого знака не имеет звукового выражения, а служит показателем грамматического рода и графически объединяет все существительные в одном типе третьего склонения (*тетрадь, кровать, тень, метель*).

Написание инфинитива (неопределенной формы глагола) с конечным шипящим *беречь, достичь*. И в этом случае мягкий знак не является знаком мягкости, а служит формальной приметой данной формы глагола и создает графическое единообразие оформления инфинитива – *брать, верить, читать*.

Написание формы повелительного наклонения с конечным шипящим: *умножь, назначь, утешь* – единообразное внешнее оформление повелительного наклонения – *исправь, брось, отмерь*.

Помимо морфологического принципа, который является основным в русской орфографии, применяется также и **фонетический**, то есть написание, соответствующее произношению. Ярким примером подобных написаний являются приставки: *бездушный* –

бестолковый – безобразный; разбить – расформировать – разобратся; роспись – расписка; играть – подыграть.

К **дифференцирующему принципу** относятся написания, необходимые для различения на письме одинаково звучащих слов: *поджог – поджег; бал – балл, кампания – компания, туш – тушь, Орел – орел, Вера – вера.*

Последним принципом является **традиционно-исторический** – сохранение прежнего правописания. Это, например, написание И после шипящих *ж, ш, ц* – в древнерусском языке эти звуки были мягкими, поэтому написание буквы *и* соответствовало произношению. На этом же принципе основано написание некоторых слов с гласной Е после шипящих *пошел, пиенный, лжешь, пчел – шов, мечом, шорох.*

Нормативный аспект подразумевает формирование, соблюдение и изменение норм, которым должны следовать все носители литературного языка. Изменение норм связано с тем, что сам язык находится в постоянном развитии и, соответственно, должны изменяться и нормы. Для культуры речи как научной дисциплины необходимо вовремя отмечать колебание нормы, выделять стилистическую принадлежность вариантов и фиксировать изменение нормы в соответствующих словарях.

Вопрос 3: Какие словари вам известны?

По предназначению все словари делятся на **энциклопедии**, раскрывающие содержание научных понятий и содержащие разнообразные информационные данные, и **собственно словари**.

По количеству языков: **одноязычные, двуязычные, многоязычные.**

Словари делятся на **толковые** (толкуют, объясняют значение слов) и **аспектные** (характеризуют лексику с различных точек зрения).

Толковые словари

Первым толковым словарем является «Словарь Академии Российской» (1789 – 1794), который включал 43000 слов. В 1847 г. выходит «Словарь церковнославянского и русского языка», содержащий 115000 слов. Крупным событием стал выход в свет «Толкового словаря живого великорусского языка» В.И. Даля (около 200000 слов).

После революции в 1935-1940 гг. выходит 4-томный «Толковый словарь русского языка» Д.Н. Ушакова. В 1949 г «Словарь русского языка» С.И. Ожегова. Со 2 издания словарь выходит под ред. Н.Ю. Шведовой.

В 1950-1965 гг. 17-томный «Словарь современного русского литературного языка» (БАС – большой академический словарь).

Словарные статьи в толковых словарях располагаются в алфавитном порядке. Словарная статья включает описание лексического значения слова, разнообразные пометы (сфера употребления, историческая соотнесенность, стилистические, оценочные пометы), грамматические пометы (часть речи, род, особенности образования некоторых форм и т.п.), иллюстративный материал.

Аспектные словари характеризуют лексику с различных точек зрения.

Словари *синонимов* приводят синонимические ряды при их доминанте. Могут быть указаны значения слов, особенности их сочетания, стилистическая окраска, сфера употребления, примеры использования в текстах. Примеры Александрова З.Е. Словарь синонимов русского языка. – М., 1968. Словарь синонимов русского языка: в 2 т. / Под ред. А.П. Евгеньевой.

Словари *омонимов* указывают тип омонимии, значения омонимов, могут содержать сведения о происхождении омонимов, о словообразовательных связях, стилистической окраске и т.п. Пример Ахманова О.С. Словарь омонимов русского языка – М., 1974

Словари *антонимов* включают антонимические пары, толкуют их при помощи иллюстраций из текстов, могут указывать на их словообразовательные связи. Примеры: Введенская Словарь антонимов русского языка. – Р.-на-Д., 1971.

Словари *паронимов* дают толкование слов-паронимов, показывают примеры их употребления. Примеры: Колесников Н.П. Словарь паронимов русского языка. Тбилиси, 1971. Вишнякова О.В. Паронимы в русском языке. М., 1974.

Словари *неологизмов* характеризуют новые слова, не зарегистрированные толковыми словарями русского языка. Новые слова и значения / Под ред. Н.З. Котеловой. – М., 1984.

Словари *иностранных слов* характеризуют слова, заимствованные русским языком из других языков. Дается толкование и указываются пути их заимствования. Современный словарь иностранных слов. – М., 1992.

Диалектные словари отражают лексику одного говора или групп говоров определенной территории. Словарь русских народных говоров / Под ред. Ф.П. Филина, Ф.П. Сороколетова.

Фразеологические словари толкуют значения фразеологизмов. Ашукин Н.С., Ашукина М.Г. Крылатые слова. – М., 1955.

Словарь языка писателя отражает слова, употребленные данным автором во всех его произведениях или в одном из них. Словарь языка А.С. Пушкина: В 4 т. – М., 1956 – 1961.

Ономастические словари описывают имена собственные. Веселовский С.Б. Ономастикон. Древнерусские имена, прозвища и фамилии. – М., 1974. Петровский Н.А. Словарь личных имен. М., 1964.

Словари сокращений дают расшифровку аббревиатур и сложносокращенных слов. Алексеев Д.И. и др. Словарь сокращений русского языка. – М., 1963.

Словари правильности речи содержат слова и выражения, употребление которых вызывает те или иные трудности. Розенталь Д.Э., Теленкова М.А. Словарь трудностей русского языка. – М., 1976.

В *идеографических словарях* в словарной статье приводится ряд слов, группирующихся вокруг понятия, с которым они связаны и смысл которого они раскрывают. Караулов Ю.Н. Русский семантический словарь – М., 1982.

Словари сочетаемости слов характеризуют сочетательные свойства слов путем приведения лексических рядов, заполняющих этих валентности. Словарь сочетаемости слов русского языка / Под ред. П.Н. Денисова и др. – М., 1978.

Орфографические словари дают правильное написание слов и некоторых форм.

Орфоэпические словари приводят сведения о правильном произношении и ударении слов и грамматических форм. Орфоэпический словарь русского языка / Под ред. Р.И. Аванесова.

Частотные словари показывают степень употребительности разных слов в речи. Частотный словарь русского языка / Под ред. Л.Н. Засориной. – М., 1977.

Обратные словари приводят слова в алфавитном порядке конечных букв, что дает возможность выявить все слова с одними и теми окончаниями, суффиксами, конечными звуками корня. См.: Обратный словарь русского языка. – М., 1974.

Взаимодействие с аудиторией.

Вопросы к обсуждению:

1. Какая позиция является сильной для гласной в русском языке?

2. Какая позиция является сильной для согласной в русском языке?
3. На каком принципе основаны правила, регулирующие написание приставок?
4. В какой ситуации реализуются орфоэпические нормы?
5. В какой ситуации реализуются орфографические нормы?
6. Какие словари мы чаще используем?

1. **Дисциплина** «Русский язык и культура речи»

2. **Тема лекционного занятия.** Функциональные стили и функциональные разновидности русского литературного языка.

3. **Цели занятия:** сформировать представление о различии между функциональными стилями и функциональными разновидностями, дать определение типовым коммуникативным ситуациям, сформировать основные признаки и условия реализации функциональных стилей.

4. **Структура лекционного занятия.**

№ п/п	Содержание (кратко)	Методы и средства обучения
1.	Функционально-стилистическая система русского литературного языка как набор типовых коммуникативных ситуаций.	Опрос, оценка знаний студентов
2.	Функциональные стили и функциональные разновидности – принципиальная разница по основным параметрам	Опрос, оценка знаний студентов
3.	Функциональные стили русского литературного языка: разговорная речь и язык художественной литературы. Основные признаки и условия реализации.	Опрос, оценка знаний студентов
4.	Функциональные стили русского литературного языка: деловой, научный, публицистический. Их отличительные признаки и условия реализации. Трансформационные процессы в функционально-стилистической системе русского литературного языка.	Опрос, оценка знаний студентов

5. **Содержание лекционного занятия и взаимодействие с аудиторией.**

Введение. Рассматривая коммуникативный аспект культуры речи, мы признали, что речь является качественной не только тогда, когда в ней отсутствуют нарушения различных норм (речевые ошибки), но и в том случае, если особенности речи соответствуют той коммуникативной ситуации, в которой она реализуется. Было бы довольно сложно каждый раз самостоятельно проводить оценку коммуникативной ситуации, чтобы подобрать наиболее адекватные средства выражения. Поэтому в любом развитом языке складывается система функциональных стилей, предназначенная для обслуживания типовых коммуникативных ситуаций.

Вопрос 1: Как вы считаете, какие типовые коммуникативные ситуации существуют в настоящее время?

Ни для кого не секрет, что в разных ситуациях мы говорим по-разному. Человек, желающий, чтобы его поняли, отбирает из всего многообразия языковых средств те, которые более всего соответствуют выполнению поставленной коммуникативной задачи. Конечно, выбор языковых средств во многом определяется уровнем речевой компетенции, социальными, интеллектуальными и иными особенностями, однако существуют определенные общие закономерности, которые позволяют в типовых ситуациях общения отбирать соответствующие языковые средства. Для любого носителя языка понятно, что, отчитываясь о

проделанной работе перед начальством, он будет выбирать иные формы, чем говоря о том же самом в кругу друзей или в семье. Особенности языка, обусловленные типовой ситуацией общения, формируют функциональные разновидности и функциональные стили. Функциональные разновидности и стили языка обуславливают его гибкость, многообразие возможностей выражения, варьирование мысли. Благодаря им язык оказывается способным выразить сложную научную мысль, философскую мудрость, начертать законы, дать указания, отобразить в эпопее многоплановую жизнь народа и в стихотворении – тончайшие оттенки человеческих эмоций.

Какие же существуют функциональные разновидности языка и какие требования с точки зрения культуры речи к ним следует предъявлять? Долгое время разные сферы общения понимались как разные стили языка, соответственно выделялись разговорный стиль, стиль художественной литературы, научный стиль и пр. В последнее время пришли к выводу, что различия между сферами общения таковы, что использовать по отношению к ним одно общее понятие «стиль» нецелесообразно. Поэтому вводится понятие «функциональная разновидность языка». Наиболее распространена следующая типология:

Функциональные разновидности	Функциональные стили
Язык художественной литературы Разговорная речь	научный деловой публицистический
Полифункциональность Неограниченность тем Жанровая гибкость Высокая степень авторской свободы Некодифицированность	Монофункциональность Ограниченность тем Жанровая жесткость Минимальная степень авторской свободы Кодификация

Как видно из подобной схемы, функциональные разновидности и стили речи выполняют различные функции, обслуживая различные ситуации общения. Понято, что различия между

отдельными стилями весьма существенны. Так, научная речь нуждается в точных понятиях, деловая тяготеет к обобщенным названиям, художественная предпочитает изобразительность, образность. Однако стиль – это не только способ или манера изложения. За каждым стилем закреплена и свой круг тем, свое содержание. Разговорный стиль, как правило, ограничивается бытовыми сюжетами, официально-деловая речь обслуживает суд, право, дипломатию, газетно-публицистическая речь тесно связана с политикой, пропагандой, общественным мнением, рекламой. Итак, каждый стиль, во-первых, отражает определенную сторону общественной жизни, имеет особую сферу применения, свой круг тем, во-вторых, каждый стиль характеризуется определенными условиями общения – официальными, неофициальными, непринужденными; в-третьих, каждый стиль имеет общую установку, главную задачу речи.

Важно различать «литературный язык» и «язык художественной литературы», хотя эти понятия тесно связаны. Литературная речь – это речь подчеркнуто правильная, речь, в которой соблюдены все нормы, речь, богатая по форме и по содержанию. Язык художественной литературы – своеобразное зеркало литературного языка. Богата литература – богат и литературный язык. Не случайно создателями национальных литературных языков становятся великие поэты, писатели, например, Данте в Италии, Пушкин в России. Великие поэты создают новые формы литературного языка, которыми затем пользуются их последователи и все говорящие и пишущие на этом языке. Истинно художественная речь предстает как вершинное достижение языка, в ней возможности национального языка представлены в наиболее полном развитии.

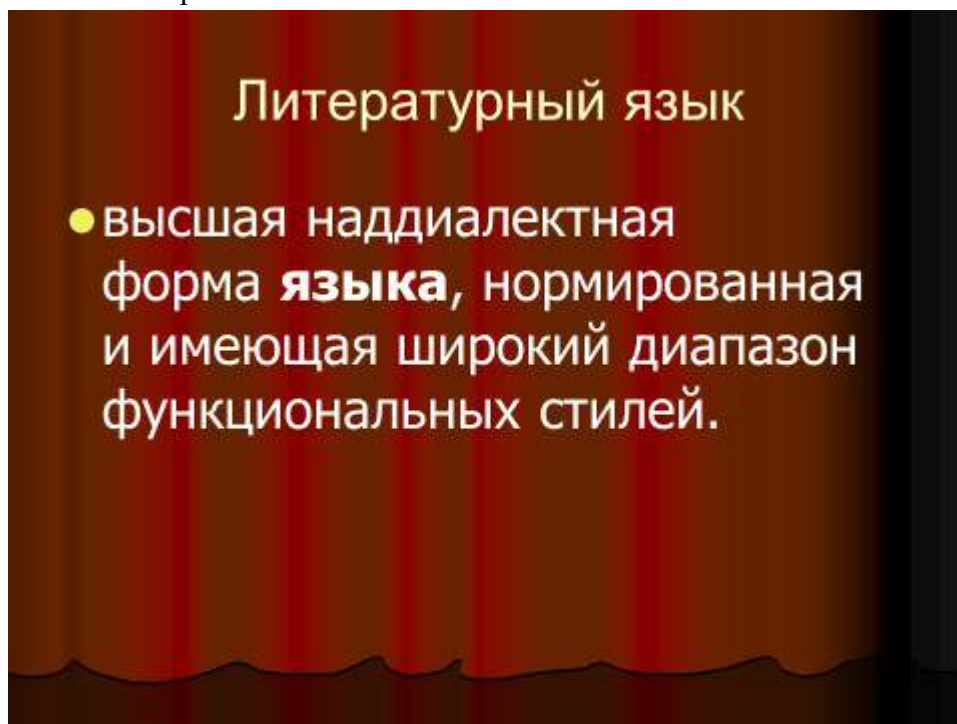

Язык художественной литературы принципиально ничем не ограничен, для него не существует тех ограничений, которые, например, рекомендуют употреблять какое-либо слово только в одном стиле (научном, официально-деловом) и запрещают употреблять его в других. Язык художественной литературы может использовать языковые средства всех остальных разновидностей языка, в языке художественной литературы может быть использовано любое языковое средство (слово, грамматическая конструкция, тип предложения). Важным будет не само слово, а та эстетическая функция, которую оно выполняет. В этом принципиальное отличие языка художественной литературы от других функциональных разновидностей – в

нем реализуется эстетическая функция, функция эмоционально-образного воздействия на читателя или слушателя, и для языка художественной литературы это является важнейшим. Например, разговорная речь во многом противопоставлена литературному языку, однако в языке художественной литературы она широко используется для характеристики персонажей, для придания повествованию живости, убедительности. Так же в зависимости от задач автора, от сюжета повествования могут быть использованы в языке художественной литературы научные термины, официальные документы и пр.

В языке художественной литературы личность автора текста проявляется наиболее ярко, она и определяет достоинства литературно-художественного текста. Именно поэтому в рамках языка художественной литературы так называемые индивидуальные стили, то есть особенности языка конкретного писателя.

Вопрос 2: Как вы считаете, какие параметры речи влияют на особенности индивидуального стиля?

Изучение индивидуальных стилей составляет одно из направлений стилистики. Именно в нем рассматриваются особенности языка Пушкина, Толстого, Тургенева, Достоевского: составляется словарь того или иного писателя, выделяются особенности построения текста, система образов, приемы раскрытия особенностей персонажа и пр. Изучая индивидуальные стили, говорят и о стилях литературных направлений – символизма, акмеизма, футуризма, натуральной школы. Как правило, такие стили представляют собой разработку стилистических принципов основателя направления рядом его последователей и соратников. Таким образом, все разнообразие индивидуальных стилей существует в пределах одной функциональной разновидности – языка художественной литературы.

Разговорная речь – особая функциональная разновидность литературного языка. Разговорная речь противопоставлена всем остальным функционально-стилевым разновидностям речи как неcodифицированная сфера общения. Это значит, что нормы и правила разговорного общения никем не регламентируются, и практически все нормы литературного языка могут быть нарушены в разговорной речи.

Вопрос 3: Как вы считаете, в каких условиях можно использовать разговорную речь?

Разговорная речь как особая функциональная разновидность характеризуется тремя основными признаками. Важнейшим является **спонтанность, неподготовленность** речи. Часто, начиная предложение, говорящие не представляют, как оно закончится и насколько длинным оно будет. Отсюда характерные для разговорной речи неполные предложения или отрывочные слова, которые, тем не менее, выполняют определенную коммуникативно-информативную функцию. Второй отличительный признак – **разговорное общение возможно только при неофициальных отношениях между говорящими**. Третий признак – только при **непосредственном участии говорящих**. Даже если один из собеседников говорит значительно больше, второй тем не менее должен постоянно «поддерживать разговор», то есть вставлять какие-то реплики.

Разговорное неофициальное общение с непосредственным участием говорящих осуществляется обычно между хорошо знающими друг друга людьми в конкретной ситуации. Поэтому говорящие имеют определенный общий запас знаний, которые называются фоновыми. Эти знания и позволяют строить в разговорном общении такие усеченные

высказывания, которые вне этих фоновых знаний совершенно непонятны. Именно фоновые знания позволяют реализовывать не номинативную, а указательную функцию языка, когда мы не называем предмет, а указываем на него: «Вон то», «Та штука». Основной, если не единственной формой реализации разговорной речи является устная форма. К письменной форме разговорной речи можно отнести только записки и другие подобные жанры.

Функциональные разновидности	Функциональные стили
● Язык художественной литературы	научный
Разговорная речь	деловой
Язык средств массовой информации	рекламный
	религиозный

Официально-деловой стиль – это стиль документов, международных договоров, государственных актов, законов, деловых бумаг, инструкций и распоряжений. Официально-деловой стиль обслуживает сферу отношений между государствами (международные договоры и соглашения), между организациями или внутри них (деловая переписка, приказы, протоколы, заявления), между государством, организациями и частными лицами (законы, указы, договоры). Особенности данного стиля определяются содержанием документов и их целями – сообщить информацию, имеющую практическое значение, дать указания и предписания, изложить порядок действий, обозначить права и обязанности договаривающихся сторон.

В сфере деловой речи мы имеем дело с документом, то есть с деловой бумагой, обладающей юридической силой. Поэтому основная сфера деловой речи – письменная, и этим обусловлен ряд особенностей. Прежде всего, письменная речь – это речь в отсутствие собеседника, соответственно не существует тех общих фоновых знаний, которые облегчают коммуникацию и убыстряют восприятие и усвоение информации. Отсюда требование развернутости и полноты изложения, поскольку необходимо воссоздать ситуацию во всех подробностях, чтобы сделать ее понятной для адресата. В лингвистическом отношении требование развернутости и полноты реализуется в сложных, развернутых предложениях с союзами, передающими логические отношения; в различного рода уточнениях (причастные и деепричастные обороты, вставные конструкции).

Вопрос 4: Как вы считаете, какие признаки текста являются обязательными для документа?

Другая характерная черта документа – стремление к однозначности. Текст официального документа должен быть предельно четким, не допускающим двоякого толкования. В

лингвистическом отношении это проявляется в использовании разного рода терминов и терминоподобных слов (постановление, резолюция, истец, квартиросъемщик, поднаиматель), а также всевозможных аббревиатур и цифровых обозначений (ГОСТ-1572Н89). Соответственно в документах обычно не употребляются личные местоимения (я, ты, он, она), поскольку это нарушает требования однозначности, точности и ясности изложения.

Наконец, для документа крайне важна, а часто и обязательна определенная форма, то есть раз и навсегда установленное размещение частей текста – указание адресата и автора, если это личный документ, название типа документа (протокол, инструкция, заявление, договор, анкета), дата, подпись, визирование и пр. Стремление к унификации таково, что большая часть документов существуют в виде бланков, где автору необходимо лишь заполнить некоторые пробелы. Директивная функция документа реализуется в использовании инфинитивов: «По газону не ходить!».

Публицистический стиль – это стиль общественно-политической литературы, периодической печати и других средств массовой информации. Его особенности определяются содержанием текстов и основными целями – воздействовать на массы, призывать их к действию, сообщать информацию, формировать общественное мнение. Определяют особенности функционального стиля также и тип средства массовой информации: визуальный (периодическая печать), аудиальный (радио) и аудиовизуальный (телевидение). Много зависит также от преобладания одной из основных функций СМИ: информационной (сообщение о разного рода фактах и событиях), комментарийно-оценочной (анализ и оценка фактов); познавательно-просветительской (пополнение знаний адресата), воздействия (формирования у адресата устойчивых представлений); гедонистическая (развлечение). Основными стилевыми чертами публицистического стиля являются: лаконичность изложения при информационной насыщенности, доходчивость изложения, связанная с широким и недифференцированным кругом потребителей информации; эмоциональность и непринужденности высказывания. Важнейшим понятием для организации массовой коммуникации является информационное поле, которое выстраивается путем иерархизации новостийной информации. Теоретически информационное поле должно иметь вид адекватно отражающей действительность информационное мозаики, но реально всегда существуют сдвиги в сторону позитивной или негативной информации. Общеизвестны два вида ограничений на распространение информации – институциональное (юридически закрепленное – разглашение сведений, представляющих собой государственную тайну) – конвенциональное (этическое – запрет на публичное обсуждение частной жизни людей без их согласия).

Лингвистически данные особенности выражаются в использовании: общественно-политической лексики и фразеологии; легко воспроизводимых речевых штампах и клише (труженики полей, работники прилавка, закрома Родины, дружеская атмосфера); характерных особенностей других стилей; изобразительно-выразительных средств языка.

Изобразительно-выразительные средства языка, так называемые фигуры речи – отступления от нейтрального способа изложения для эмоционального и эстетического воздействия на читателя. К наиболее распространенным в современных средствах массовой информации фигурам речи можно отнести **риторические вопросы** (Людам давно предложено позаботиться о себе самим. Какие маневры может предпринять обычный москвич? - Все чаще в печати появляются данные социологических опросов. Но насколько надежны эти данные? Можно ли им доверять? Или это только средство формирования общественного мнения, своеобразный способ пропаганды?); разного рода **повторы** (Выбор в отсутствие

выбора; И жертвы беззакония стали жертвами закона); **сравнения** (В древние времена на Руси к бороде относились так же фанатично, как большевики к партбилету); **каламбуры** (Коммунистам в Татарстане ничего не светит, даже полумесяц); **ирония** (Республика Эквадор чувствует свою вину за то, что банановая кожура очень часто появляется на московских улицах) и **аллюзия** (Человек – это звучит горько; Внимание: всем послам! А на дорогах мертвые с косами стоят... О бедной дворняжке замолвите слово).

Вопрос 5: Как вы считаете, какие черты характерны для языка современных СМИ?

Научный стиль обслуживает профессиональную сферу общения. Это стиль научных статей, докладов, монографий, учебников, который определяется их содержанием и целями – по возможности точно и полно объяснить факты окружающей нас действительности, показать причинно следственные связи между явлениями, выявить определенные закономерности, сообщить информацию. Возникновение научного стиля связано с расширением профессиональной деятельности людей. Самостоятельность научный стиль приобрел по мере формирования и развития научной терминологии. В настоящее время терминология создает единое информационное пространство, обеспечивающее экономическое, политическое, научное, техническое общение.

Термин – это слово или словосочетание, обозначающее понятие специальной области знания или деятельности. К специфическим чертам термина относятся: системность, наличие дефиниции, тенденция к однозначности в пределах своего терминологического поля, стилистическая нейтральность, отсутствие экспрессии. Терминология бывает **общенаучной** (*структура, элемент, модель, функция, фактор, метод*); **частнонаучной** (*цитология, турбулентность, изотоп*) и **технологической** (*балка двутавровая; аппретирование; флокировка*).

Основными стилевыми чертами научного стиля являются: логическая последовательности изложения; однозначность, точность, сжатость при информативно насыщенности содержания; конкретность, бесстрастность, объективность высказывания. Композиция научных текстов также подчиняется достаточно жестким нормам, несмотря на жанровое разнообразие.

Лингвистически данные особенности проявляются в: насыщенности терминами (15-20% всей лексики); использовании научной фразеологии (прямой угол, точка пересечения); наличие сложных предложений. Характерной особенностью научного стиля является использование в текстах невербальных средств (цифровые данные, схемы, графики, диаграммы) для большей наглядности и убедительности изложения.

В зависимости от жанра выделяют следующие подстили научного стиля:

- **собственно-научный** (монография, статья, доклад);
- **научно-информативный** (реферат, аннотация, патентное описание);
- **научно-справочный** (словарь, справочник, каталог);
- **учебно-научный** (учебник, словарь, методическое пособие, лекция);
- **научно-популярный** (очерк, книга, статья, лекция).

Приложение № 2 к методическим материалам по дисциплине (модулю). Конспекты практических (семинарских) занятий по

КОНСПЕКТЫ ПРАКТИЧЕСКИХ (СЕМИНАРСКИХ) ЗАНЯТИЙ ПО ДИСЦИПЛИНЕ (МОДУЛЮ)

1. **Дисциплина** «Русский язык и культура речи»
2. **Тема практического занятия.** Культура речи и ее основные аспекты. Нормативный аспект культуры речи. Виды норм.
3. **Цели занятия:** сформировать представление о языковых и речевых нормах, объяснить и проиллюстрировать основные принципы русской орфографии.
4. **Структура практического занятия.**

№ п/п	Содержание (кратко)	Методы и средства обучения
1.	Определение культуры речи. Нормативный, коммуникативный, этический аспекты.	Опрос, оценка знаний студентов
2.	Нормативный аспект культуры речи. Виды норм и их соответствие уровням языковой системы.	Опрос, оценка знаний студентов
3.	Нормы устной речи – орфоэпические и акцентологические.	Опрос, оценка знаний студентов
4.	Нормы письменной речи – орфографические и пунктуационные. Основные принципы русской орфографии.	Опрос, оценка знаний студентов

5. Содержание практического (семинарского) занятия и взаимодействие с аудиторией.

Введение.

Формулирование темы занятия. Краткое напоминание о материале, рассмотренном на лекции. Уточнение и объяснение определений.

Вопросы к обсуждению:

1. Основные аспекты культуры речи и их реализация в современной речевой практике.
2. Нормы устной и письменной речи.
3. Нарушение лексических норм.
4. Нарушение фразеологических норм.
5. Лексическое и грамматическое значение слова.
6. Варианты морфологических и синтаксических норм.

Практическое задание: анализ текста Л.Петрушевской (см. выше) для уяснения разницы между лексическим и грамматическим значением слова..

Требования к выполнению практического задания: прочитать текст, ответить на вопросы: а) что понятно из данного текста; б) какое значение отсутствует в знаменательных словах данного текста; в) на основании каких данных можно составить представление о сюжете?

Практическое задание: анализ текста «Сила слова» (см. выше) для определения уровня языковой системы и соответствующей нормы.

Требования к выполнению практического задания: прочитать текст, ответить на вопросы: а) какая норма нарушена в каждом конкретном примере; б) какому уровню языковой системы она соответствует; в) как часто встречаются подобные ошибки?

Практическое задание: выполнение письменного упражнения.

Найдите ошибки, вызванные неправильным употреблением паронимов и паронимов. Отредактируйте предложения:

1. Менеджменту выгоднее нанять гастарбайтеров, чем повышать зарплату на 30%. 2. Если вы проживаете в других районах города, мы представим информацию о том, какая прокуратура рассмотрит ваши обращения. 3. Полной грудью вздохну воздух этих полей... 4. В ней высказаны в яркой форме глубокие мысли об общественном значении воспитания и образования, обрисована картина гармонического и всестороннего развития человеческой личности. 5. Грипп очень заразителен, поэтому его нельзя переносить на ногах. 6. Машина лейтенанта стала достигать беглецов. 7. В фильме «Код Апокалипсиса» Анастасия Заворотнюк сыграла заглавную роль. 8. . Около двух прибыла в «Останкино». Ванюшка не подвел, в окошечке сразу выдали заповедную бумажку, и я вошла в здание. 9. Если вы проживаете в других районах города, мы представим информацию о том, какая прокуратура рассмотрит ваши обращения. 10. Ценность мемуаров заключается в изложении фактической стороны описываемых событий, а не в оценке их, которая почти всегда субъективна. 11. Оденьте очки, чтобы испытать NVIDIA 3D VISION. 12. Она говорила это с язвенной улыбкой на лице.

Практическое задание - реферат

Темы рефератов:

1. Приемы унификации языка служебных документов
2. Виды документов
3. Правила оформления документов
4. Речевой этикет в документе
5. Характеристика публицистического стиля (сфера функционирования, функции, подстили, стилевые черты, языковые особенности)

1. Дисциплина «Русский язык и культура речи»

2. Тема практического занятия. Коммуникативный аспект культуры речи.

3. Цели занятия: сформировать представление о функциональных стилях и функциональных разновидностях русского литературного языка.

4. Структура практического занятия.

№ п/п	Содержание (кратко)	Методы и средства обучения
1.	Определение коммуникативного аспекта культуры речи. Функциональные стили и функциональные разновидности как типовые коммуникативные ситуации.	Опрос, оценка знаний студентов
2.	Функционально-стилистическая система русского литературного языка: основной вариант и возможные изменения.	Опрос, оценка знаний студентов
3.	Функциональные разновидности. Язык художественной литературы. Разговорная речь.	Опрос, оценка знаний студентов
4.	Функциональные стили: деловой, научный, публицистический.	Опрос, оценка знаний студентов

Вопросы к обсуждению:

1. Принципиальные различия между функциональными стилями и функциональными разновидностями.
2. Современные изменения функционально-стилистической системы.
3. Принципы выделения функционального стиля.
4. Отличия между языком художественной литературы и литературным языком.
5. Условия реализации разговорной речи.
6. Деловой стиль и документы.
7. Научный стиль и терминология.

Практические задания: выполнение упражнений.

1. Прочитайте отрывок из интервью с президентом Инкомбанка, найдите в нем элементы разговорной речи.

По большому счету мне все равно, кто выиграл конкурс – ОНЕКСИМ Банк или структура [их конкурентов]. Мне обидно за наше правительство, которое ничему не учится. Между тем, последствием этого могут стать самые серьезные потрясения в экономике. Чиновники меняются, а способы работы остаются прежними. Тем самым оппозиции даются козыри. Ведь в любом единоборстве нельзя давать противнику руку в захват – иначе тебя могут положить на лопатки.

2. Докажите, что приведенный фрагмент текста относится в официально-деловому стилю речи.

В соответствии со ст. 23 Федерального закона «Об оружии» Правительство Российской Федерации постановляет:

Утвердить следующие размеры единовременных сборов, взимаемых с юридических лиц и граждан за выдачу лицензий на торговлю гражданским и служебных оружием, его приобретение, разрешений на хранение или хранение и ношение, транспортирование, ввоз на территорию Российской Федерации оружия и патронов к нему, а также за продление срока их действия, согласно приложению № 1.

3. Определите функциональный стиль приведенного ниже отрывка.

Можно ли давать урок, если нет классной комнаты? Сдавать экзамен без зачетки в кармане? Входит ли вдыхание меловой пыли полной грудью необходимой составной частью в процесс получения высшего образования? Вот Джо Мартин, например, так не думает. Ему 41 год, он не последний человек в одной из страховых компаний Индианаполиса – и в то же время студент университета Дьюка. Во время перерыва на обед или вечером, когда жена мистера Мартина уже спит, Джо садится за клавиатуру компьютера, входит в Интернет и начинает грызть гранит науки в том месте, которое ему обозначил профессор, стоящий на кафедре в семи сотнях километров от его дома.

4. Докажите, что приведенный ниже отрывок текста принадлежит языку художественной литературы.

Сонные мухи, потревоженные нашим разговором, тихо гудели на потолке, мало-помалу задремывая, часы зашипели и звонко и печально прокуковали одиннадцать... «Утро вечера мудренее», - пришли мне в голову успокоительные слова отца, и опять мне стало легко и как-то счастливо-грустно. Отец уже спал, в кабинете было давно тихо, и все в усадьбе тоже спало. И что-то блаженное было в тишине ночи после дождя и старательном выщелкивании соловьев, что-то неуловимо прекрасное реяло в далеком полусвете зари.

5. На какой подстиль – собственно научный, научно-учебный, научно-популярный – ориентировались авторы текста? Какие признаки указывают на это? Насколько хорошо владеет автор выбранным стилем?

Могут ли пауки – завзятые хищники, не терпящие соседства с ближним рода своего, одиночные охотники и истребители самых разных насекомых – жить обществом? В Южной Америке и Южной Африке известно несколько видов пауков, выплетающих совместные тенета, а я обнаружил таких пауков в нашей стране. Сколько я ни вглядываюсь в скопище пауков, нигде не вижу разделения на отдельные семьи. Они растворились в этом большом государстве. Выходя из кокона, паучата, не зная своих родителей, тотчас переходят на общественное содержание, за исключением разве что тех, кто отправился путешествовать на паутинках по воздуху в дальние края. Они первопоселенцы, будто семена растений. Несколько паучков-юношей убили комарика, к ним подсели паучок-подросток и малышка. Подбежала большая самка, покрутилась и ушла. Так же поступила самка возле кучки паучков-малышек, овладевших комариком. Чем обусловлены вариации поведения, какие причины вызывают их появление, ответить на это пока трудно.

(Мариновский П. Вот это пауки! «Наука и жизнь», № 11, 1980)

6. Какое языковое явление послужило материалом для данного текста?

Утром, собираясь на работу, доцент Усольцев обнаружил на своем письменном столе записку для памяти: «Не забыть о тесте». Что-то насчет этого жена говорила ему вчера, но что именно, не мог вспомнить. «Ага! – сообразил, наконец, Усольцев. – надо купить теста для куличей, ведь скоро Пасха...»

Такую же записку нашел у себя в кармане пиджака бизнесмен Муравьев и тоже не мог вспомнить, что нужно сделать. «Ага» - дошло до него. – Надо пройти тест на СПИД. Ведь без этого не дадут визу». Муравьев собирался в Чикаго на конгресс деловых кругов...

Доцент и бизнесмен успешно выполнили намеченные дела, о чем и доложили вечером своим женам, которые были родными сестрами. Но удостоились не похвалы, а упреков и обидных прозвищ, потому что в это время их тесть, лежавший в больнице, напрасно ждал обещанного дочерьми прихода хотя бы одного из зятьев.

Задание 2. Форма выполнения – письменная.

7. Перепишите, раскрывая скобки и вставляя пропущенные буквы. Числа писать словами.

К 15 мая в хозяйстве вспахано более 1750 гектар(ов?). 2. Сдано в ремонт (часы – 24). 3. Р...зультат охоты – (четыре, четверо, волк) и (три, трое, лисиц). 4. Мальчишки (четыре, четверо) да сестренки (двое, две) – покупаешь б...тинки, бери сразу (шесть, шестеро, пара, штука). 5. От (5000, курица-несушка) за год было получено по (230-250, яйцо). 6. Большой с... рок...квартирный дом подвергся н...шествию с...рок...ножек. 7. Завод просит выделить 20 метров (дву-, двух-) тавровых балок. 8. Мотор завелся с (пол-оборота: полуоборота). 9. На место происшествия инспектор выехал с (4, помощник). 10. Чтобы доставить этот груз, нужн... лишь (2, пара, машины).

Практическое задание: реферат

Темы рефератов:

1. Вопрос о выделении художественного стиля
2. Характеристика разговорного стиля (сфера функционирования, функции, подстили, жанры, стилевые черты, языковые особенности)

3. Композиционные и языковые особенности личных документов: заявления, автобиографии, резюме, доверенности.
4. Композиционные и языковые особенности служебных документов: акта, служебной записки, приказа.
5. Особенности языка деловых писем.

УЧЕБНО-НАГЛЯДНЫЕ ПОСОБИЯ ПО ДИСЦИПЛИНЕ (МОДУЛЮ)

РАЗДЕЛ 1. Наименование раздела.

Тема 1.1. Русский язык как государственный язык Российской Федерации. Языковая политика. Происхождение и функции языка в современном обществе.

Схема 1.



Схема 2.



Тема 1.2. Основные аспекты культуры речи – нормативный, коммуникативный, этический. Виды норм. Основные принципы русской орфографии.

Схема 1.

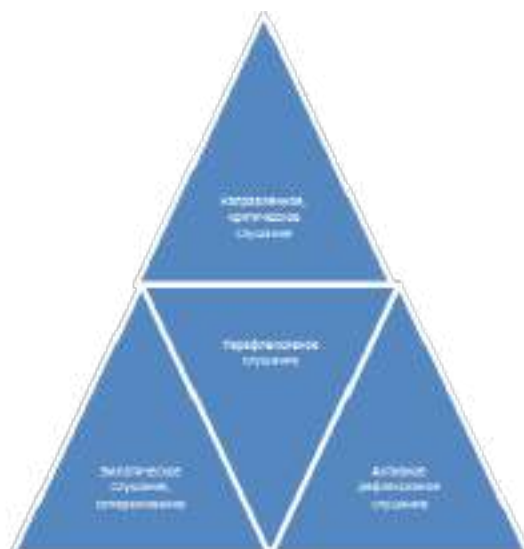

Схема 2.

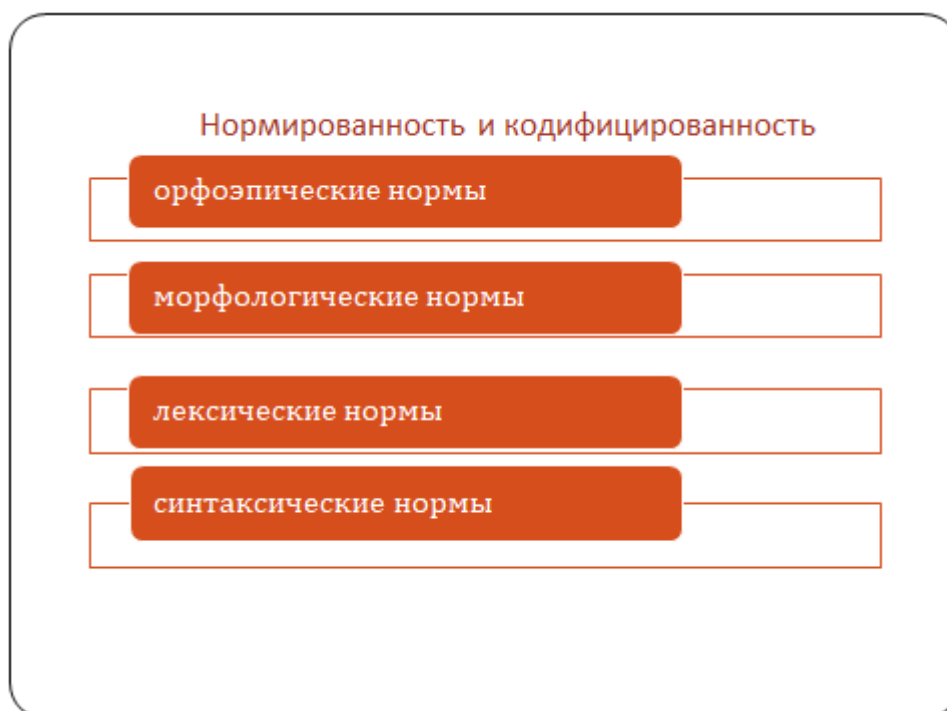

Тема 1.3. Функциональные стили русского литературного языка как типовые коммуникативные ситуации. Особенности построения текстов разных стилей.

Функциональные стили	Сфера общения	Доминирующая языковая функция	Форма общественного сознания	Основная форма речи	Тип речи
Научный	Научная деятельность	информация	наука	Письменная	Монолог
Официально-деловой	Внутри- и межгосударственные отношения	информация	Правовое сознание	Письменная	Монолог
Публицистический	СМИ и пропаганда	Информация и воздействие	Идеология и политик	Письменная/устная	Монолог
Церковно-религиозный	Церковно-религиозная общественная деятельность	воздействие	Религия	Устная	Монолог
Литературно-художественный	Эстетическая деятельность	Эстетическая – создание художественного образа	Искусство	Письменная/Устная	Монолог
Разговорная	Бытовые	Общение,	Обыденное	Устная	Диалог,

ЛИСТ РЕГИСТРАЦИИ ИЗМЕНЕНИЙ

№ п/п	Содержание изменения	Реквизиты документа об утверждении изменения	Дата введения изменения
1.			
2.			
3.			
4.			



**Министерство науки и высшего образования Российской Федерации
Федеральное государственное бюджетное образовательное учреждение
высшего образования
«Российский государственный социальный университет»**

УТВЕРЖДАЮ
Заведующий кафедрой комплекса
естественно-научных дисциплин

 / С.В. Пивнева

«28» марта 2023 г.

**МЕТОДИЧЕСКИЕ МАТЕРИАЛЫ ПО ДИСЦИПЛИНЕ (МОДУЛЮ)
«ОСНОВЫ СОВРЕМЕННОГО ЕСТЕСТВОЗНАНИЯ»**

**Направление подготовки (специальность)
09.03.01 «Информатика и вычислительная техника»**

**Направленность (специализация)
«Цифровые технологии и искусственный интеллект»**

**ОБРАЗОВАТЕЛЬНАЯ ПРОГРАММА ВЫСШЕГО ОБРАЗОВАНИЯ - ПРОГРАММА
БАКАЛАВРИАТА**

**Форма обучения
Очная, очно-заочная, заочная**

Москва, 2023 г.

Методические материалы по дисциплине (модулю) «Основы современного естествознания» разработаны на основании федерального государственного образовательного стандарта высшего образования – бакалавриата по направлению подготовки 09.03.01 «Информатика и вычислительная техника», утвержденного приказом Министерства образования и науки Российской Федерации от 17.11.2020г. № 1427, учебного плана по основной профессиональной образовательной программе высшего образования - программе бакалавриата по направлению подготовки 09.03.01 «Информатика и вычислительная техника» (далее – «ОПОП»).

Методические материалы по дисциплине (модулю) разработаны канд. техн. наук, доцентом Денисовой Д.А.

Методические материалы по дисциплине (модулю) обсуждены и утверждены на заседании кафедры комплекса естественно-научных дисциплин.

Протокол № 7 от «28» марта 2023 г.

Заведующий кафедрой
канд. пед. наук, доцент



(подпись)

С.В. Пивнева

Методические материалы по дисциплине (модулю) рецензированы и рекомендованы к утверждению:

Д-р техн. наук, ведущий научный
сотрудник ФГБУН Институт проблем
управления им. В.А. Трапезникова
Российской академии наук



(подпись)

С.А. Кочетков

Д-р техн. наук, профессор, заместитель
директора по научной работе
ФГБУН Институт проблем управления
им. В.А. Трапезникова Российской
академии наук

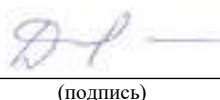

(подпись)

С.А. Краснова

СОДЕРЖАНИЕ

1. МЕТОДИЧЕСКИЕ МАТЕРИАЛЫ К ЛЕКЦИОННЫМ И ПРАКТИЧЕСКИМ ЗАНЯТИЯМ.....	4
1.1. Методические материалы к проведению лекционных занятий по дисциплине (модулю).....	4
1.2. Методические материалы по подготовке к практическим занятиям по дисциплине (модулю).....	8
2. МЕТОДИЧЕСКИЕ РЕКОМЕНДАЦИИ ДЛЯ ОБУЧАЮЩИХСЯ ПО ОСВОЕНИЮ ДИСЦИПЛИНЫ (МОДУЛЯ) И САМОСТОЯТЕЛЬНОЙ РАБОТЕ.....	19
3. МЕТОДИЧЕСКИЕ МАТЕРИАЛЫ, ОПРЕДЕЛЯЮЩИЕ ПРОЦЕДУРЫ ОЦЕНИВАНИЯ ЗНАНИЙ, УМЕНИЙ, НАВЫКОВ И (ИЛИ) ОПЫТА ДЕЯТЕЛЬНОСТИ, ХАРАКТЕРИЗУЮЩИХ ЭТАПЫ ФОРМИРОВАНИЯ КОМПЕТЕНЦИЙ.....	29
3.1. Организационные основы применения балльно-рейтинговой системы оценки успеваемости обучающихся по дисциплине (модулю).....	29
3.2. Проведение текущего контроля успеваемости обучающихся по дисциплине (модулю) в соответствии с балльно-рейтинговой системой оценки успеваемости обучающегося.....	29
3.3. Проведение промежуточной аттестации обучающихся по дисциплине (модулю) в соответствии с балльно-рейтинговой системой оценки успеваемости обучающегося.....	30
ЛИСТ РЕГИСТРАЦИИ ИЗМЕНЕНИЙ.....	32

1. МЕТОДИЧЕСКИЕ МАТЕРИАЛЫ К ЛЕКЦИОННЫМ И ПРАКТИЧЕСКИМ ЗАНЯТИЯМ

1.1. Методические материалы к проведению лекционных занятий по дисциплине (модулю)

Лекция - один из методов обучения, одна из основных системообразующих форм организации учебного процесса в вузе. Лекционное занятие представляет собой систематическое, последовательное, монологическое изложение педагогическим работником учебного материала, как правило, теоретического характера. Такое занятие представляет собой элемент технологии представления учебного материала путем логически стройного, систематически последовательного и ясного изложения.

Цель лекции – организация целенаправленной познавательной деятельности обучающихся по овладению программным материалом дисциплины (модуля). Чтение курса лекций позволяет дать связанное, последовательное изложение материала в соответствии с новейшими данными науки, сообщить слушателям основное содержание предмета в целостном, систематизированном виде. В ряде случаев лекция выполняет функцию основного источника информации: при отсутствии учебников и учебных пособий, чаще по новым курсам; в случае, когда новые научные данные по той или иной теме не нашли отражения в учебниках; отдельные разделы и темы очень сложны для самостоятельного изучения. В таких случаях только лектор может методически помочь обучающимся в освоении сложного материала.

Возможные формы проведения лекций:

- Вводная лекция – один из наиболее важных и трудных видов лекции при чтении систематических курсов. От успеха этой лекции во многом зависит успех усвоения всего курса. Она может содержать: определение дисциплины (модуля); краткую историческую справку о дисциплине (модуле); цели и задачи дисциплины (модуля), ее роль в общей системе обучения и связь со смежными дисциплинами (модулями); основные проблемы (понятия и определения) данной науки; основную и дополнительную учебную литературу; особенности самостоятельной работы обучающихся над дисциплиной (модулем) и формы участия в научно-исследовательской работе; отчетность по курсу.

- Информационная лекция ориентирована на изложение и объяснение обучающимся научной информации, подлежащей осмыслению и запоминанию. Это самый традиционный тип лекций в практике высшей школы.

- Заключительная лекция предназначена для обобщения полученных знаний и раскрытия перспектив дальнейшего развития данной науки.

- Обзорная лекция – это систематизация научных знаний на высоком уровне, допускающая большое число ассоциативных связей в процессе осмысления информации, излагаемой при раскрытии внутрипредметной и межпредметной связей, исключая детализацию и конкретизацию. Как правило, стержень излагаемых теоретических положений составляет научно-понятийная и концептуальная основа всего курса или крупных его разделов.

- Лекция-беседа - непосредственный контакт педагогического работника с аудиторией - диалог. По ходу лекции педагогический работник задает вопросы для выяснения мнений и уровня осведомленности обучающихся по рассматриваемой проблеме.

- Лекция-дискуссия - свободный обмен мнениями в ходе изложения лекционного материала. Педагогический работник активизирует участие в обсуждении отдельными вопросами, сопоставляет между собой различные мнения и тем самым развивает дискуссию, стремясь направить ее в нужное русло.

- Лекция с применением обратной связи включает в себе то, что в начале и конце каждого раздела лекции задаются вопросы. Первый - для того, чтобы узнать, насколько обучающиеся ориентируются в излагаемом материале, вопрос в конце раздела предназначен для выяснения степени усвоения только что изложенного материала. При

неудовлетворительных результатах контрольного опроса педагогический работник возвращается к уже прочитанному разделу, изменив при этом методику подачи материала.

- Проблемная лекция опирается на логику последовательно моделируемых проблемных ситуаций путем постановки проблемных вопросов или предъявления проблемных задач. Проблемный вопрос - это диалектическое противоречие, требующее для своего решения размышления, сравнения, поиска, приобретения и применения новых знаний. Проблемная задача содержит дополнительную вводную информацию и при необходимости некоторые ориентиры поиска ее решения.

- Программированная лекция - консультация – педагогический работник сам составляет и предлагает обучающимся вопросы. На подготовленные вопросы педагогический работник сначала просит ответить обучающихся, а затем проводит анализ и обсуждение неправильных ответов. В лекциях можно использовать наглядные материалы, а также подготовить презентацию. Что касается презентации, то в качестве визуальной поддержки ее можно органично интегрировать во все вышеупомянутые лекции. В то же время лекцию-презентацию возможно выделить и в качестве самостоятельной формы. Лекция-презентация должна отражать суть основных и (или) проблемных вопросов лекции, на которые особо следует обратить внимание обучающихся. В условиях применения активного метода проведения занятий презентация представляется весьма удачным способом донесения информации до слушателей. Единственное, на что следует обратить внимание при подготовке слайдов, - это их оформление и текст. Слайд не должен быть перегружен картинками и лишней информацией, которая будет отвлекать от основного аспекта того или иного вопроса лекции. Во время лекции можно задавать вопросы аудитории в отношении того или иного слайда, тем самым еще больше вовлекая обучающихся в проблематику.

Краткое содержание лекционных занятий

Наименование разделов и тем	Содержание учебного материала
РАЗДЕЛ 1. Естественно-научная картина мира и мегамиры	
Тема 1.1. Природа и естествознание	<p>Введение в естествознание: Материя и ее виды – вещество, поле и вакуум. Структурные уровни организации материи. Микро-, макро-и мегамиры. Движение материи. Пространство и время. Определения понятий «концепция» и «естествознание».</p> <p>История естествознания: Естествознание в Древнем мире: Шумерская цивилизация, Вавилон, Египет, Греция, Рим, Китай, Индия; в Средние века – Арабский Восток, Европа; в Новое время – эпоха Возрождения. Научная революция XVII – XVIII веков. Естествознание в России. Естествознание в XIX веке. Научно-техническая революция XX века.</p> <p>Система естественных наук: Наука. Научный метод. Факты. Гипотезы. Эксперименты. Модели. Теории. Принципы законы и категории. «Бритва Оккама». Корпускулярная и континуальная концепция описания природы. Динамические и статистические закономерности в природе. Развитие науки. Научные революции. Система естественных наук.</p>
Тема 1.2. Современная естественно-	Основные концепции физической

<p>научная картина мира</p>	<p>картины мира:</p> <ol style="list-style-type: none"> 1. Механика. Пространство, время. Принципы относительности. Законы сохранения энергии, импульса и момента импульса. Законы Ньютона. Гравитационное взаимодействие. 2. Электромагнетизм. Закон сохранения электрического заряда. Электрические и магнитные поля. Сила Лоренца. Уравнения Максвелла. Электромагнитное взаимодействие. 3. Колебания и волны. Свободные, затухающие колебания, резонанс. Волны упругие. Шкала электромагнитных волн. Оптика. 4. Атомная физика. Квантовая механика. Состояние. Принцип неопределенности, волновая функция, принцип суперпозиции, принцип дополнительности. Уравнения Шредингера. Многоэлектронный атом. 5. Ядерная физика. Состав и характеристики ядра. Виды радиоактивности, ядерные реакции деления и синтеза. Цепные ядерные реакции. 6. Физика элементарных частиц. Классификация элементарных частиц. Кварки и лептоны. Взаимодействие. Близкодействие. Кванты сильного, электромагнитного, слабого и гравитационного полей. 7. Термодинамика и статистическая физика. Законы термодинамики. Закон сохранения энергии в макроскопических процессах. Принцип возрастания энтропии. Статистические распределения Максвелла и Больцмана. Газы, жидкости и твердые тела. Принципы симметрии. Основные концепции химии: Система химических наук. Химические связи, системы и процессы. Реакционная способность веществ. Энергетика химических реакций.
<p>Тема 1.3. Мегамиры и планетарный уровень организации материи</p>	<p>Вселенная: Космология – наука о Вселенной в целом. Принцип Коперника и космологический принцип. Характеристики Вселенной. Возникновение Вселенной и ее эволюция.</p> <p>Галактика: Характеристика Галактики как звездного скопления и её эволюция. Классификация звезд. Солнце, его характеристики и эволюция.</p> <p>Солнечная система: Планеты, астероиды, кометы и их характеристики. Земля, её характеристики, строение и эволюция. Солнечно-земные связи.</p>

	<p>Геосферные оболочки Земли: Литосфера как абиотическая основа жизни. Экологические функции литосферы: ресурсная, геодинамическая, геофизико-геохимическая. Гидросфера. Атмосфера. Магнитосфера. Климат Земли и его эволюция. Географическая оболочка Земли.</p> <p>Основные концепции геологии: Система геологических наук. Глобальная тектоника. Геохронологическая шкала. Тенденции развития естественных наук и естествознания в целом. Дифференциация. Интеграция. Взаимопроникновение идей и методов различных наук.</p>
<p>РАЗДЕЛ 2. Уровни организации материи. Моделирование сложных систем</p>	
<p>Тема 2.1. Биологический уровень организации материи</p>	<p>Основные концепции биологии: Система биологических наук. Генетика. Геном человека</p> <p>Биосфера Земли: Возникновение жизни. Структура биосферы. Принцип эволюции, воспроизводства и развития живых систем. Особенности биологического уровня организации материи. Генетика и эволюция. Единый генетический код живого вещества. Многообразие живых организмов (биоразнообразие) – основа организации и устойчивости биосферы. Учение Вернадского о биосфере.</p> <p>Человечество: Расы. Народы. Антропология. Этноты. Этногенез и биосфера. Учение Л. Гумилева: кривая этногенеза, пассионарность, фазы этногенеза.</p> <p>Человек: физиология, здоровье, работоспособность, творчество. Интеллект, эмоции, воля. Человек как целеустремленная система</p>
<p>Тема 2.2. Высшие уровни организации материи</p>	<p>Ноосфера – сфера разума и техносфера: Цивилизация. Информационное общество. Биоэтика. Человек, биосфера и космические циклы. Техносфера и её эволюция. Определение технологии. Вещественные, энергетические и информационные технологии. Технологическое общество. Проблема искусственного разума и его носителей.</p> <p>Самоорганизация: Самоорганизация в неживой и живой природе. Примеры. Синергетика. Энтропия и информация. Открытые и диссипативные системы. Порядок и беспорядок в природе. Детерминированный и квантовый хаос. Шумы. Фракталы. Элементы теории игр и теории катастроф.</p>

	Естественная и гуманитарная культура: Определение культуры. Две культуры: позиция Ч. Сноу и Е. Фейнберга. Наука, искусство, игра – способы познания мира. Принцип универсального эволюционизма. Картина мира. Путь к единой культуре.
Тема 2.3. Моделирование в сложных системах	Метод математического моделирования: Математическое моделирование. Физическое моделирование. Элементы теории размерностей и теории подобия. Моделирование в химической технологии. Математическое моделирование в биологии и биофизике. Моделирование в социальных системах. Моделирование в экономических системах. Эволюционная экономика: Основные положения классической экономики. Синергетическая экономика. Эволюционная экономика.

1.2. Методические материалы по подготовке к практическим занятиям по дисциплине (модулю)

Практические (семинарские) занятия - одна из форм учебного занятия, направленная на развитие самостоятельности обучающихся и приобретение умений и навыков. Данные учебные занятия углубляют, расширяют, детализируют полученные ранее знания. Практическое занятие предполагает выполнение обучающимися по заданию и под руководством преподавателей одной или нескольких практических работ.

Цель практических занятий и семинаров состоит в развитии познавательных способностей, самостоятельности мышления и творческой активности обучающихся; углублении, расширении, детализировании знаний, полученных на лекции в обобщенной форме, и содействии выработке навыков профессиональной деятельности. В отдельных случаях на практических занятиях и семинарах руководителем занятия сообщаются дополнительные знания.

Для достижения поставленных целей и решения требуемого перечня задач практические занятия и семинары проводятся традиционными технологиями или с использованием активных и интерактивных образовательных технологий.

Возможные формы проведения практических (семинарских) занятий:

- Деловая игра - это метод группового обучения совместной деятельности в процессе решения общих задач в условиях максимально возможного приближения к реальным проблемным ситуациям. Имитационные игры - на занятиях имитируется деятельность какой-либо организации, предприятия или его подразделения. Имитироваться могут события, конкретная деятельность людей (деловое совещание, обсуждение плана) и обстановка, условия, в которых происходит событие или осуществляется деятельность (кабинет начальника цеха, зал заседаний). Исполнение ролей (ролевые игры) - в этих играх отрабатывается тактика поведения, действий, выполнение функций и обязанностей конкретного лица. Для проведения игр с исполнением роли разрабатывается модель-пьеса ситуации, между студентами распределяются роли с «обязательным содержанием», характеризующиеся различными интересами; в процессе их взаимодействия должно быть найдено компромиссное решение. «Деловой театр» (метод инсценировки) - в нем разыгрывается какая-либо ситуация, поведение человека в этой обстановке, обучающийся должен вжиться в образ определенного лица, понять его действия, оценить обстановку и найти правильную линию поведения. Основная задача метода инсценировки - научить

ориентироваться в различных обстоятельствах, давать объективную оценку своему поведению, учитывать возможности других людей, влиять на их интересы, потребности и деятельность, не прибегая к формальным атрибутам власти, к приказу.

- Игровое проектирование - является практическим занятием или циклом занятий, суть которых состоит в разработке инженерного, конструкторского, технологического и других видов проектов в игровых условиях, максимально воссоздающих реальность. Этот метод отличается высокой степенью сочетания индивидуальной и совместной работы обучающихся.

- Познавательные-дидактические игры не относятся к деловым играм. Они предполагают лишь включение изучаемого материала в необычный игровой контекст и иногда содержат лишь элементы ролевых игр. Такие игры могут проводиться в виде копирования научных, культурных, социальных явлений (конкурс знатоков, «Поле чудес», КВН и т.д.) и в виде предметно-содержательных моделей, (например, игры-путешествия, когда надо разработать рациональный маршрут, пользуясь различными картами).

- Анализ конкретных ситуаций. Конкретная ситуация – это любое событие, которое содержит в себе противоречие или вступает в противоречие с окружающей средой. Ситуации могут нести в себе как позитивный, так и отрицательный опыт. Все ситуации делятся на простые, критические и экстремальные.

- Кейс-метод (от английского case – случай, ситуация) – усовершенствованный метод анализа конкретных ситуаций, метод активного проблемно-ситуационного анализа, основанный на обучении путем решения конкретных задач – ситуаций (решение кейсов). Непосредственная цель метода case-study - обучающиеся должны проанализировать ситуацию, разобраться в сути проблем, предложить возможные решения и выбрать лучшее из них. Кейсы делятся на практические (отражающие реальные жизненные ситуации), обучающие (искусственно созданные, содержащие значительные элементы условности при отражении в нем жизни) и исследовательские (ориентированные на проведение исследовательской деятельности посредством применения метода моделирования). Метод конкретных ситуаций (метод case-study) относится к неигровым имитационным активным методам обучения.

- Тренинг (англ. training от train — обучать, воспитывать) – метод активного обучения, направленный на развитие знаний, умений и навыков и социальных установок. Тренинг – форма интерактивного обучения, целью которого является развитие компетентности межличностного и профессионального поведения в общении. Достоинство тренинга заключается в том, что он обеспечивает активное вовлечение всех участников в процесс обучения. Можно выделить основные типы тренингов по критерию направленности воздействия и изменений – навыковый, психотерапевтический, социально-психологический, бизнес-тренинг.

- Метод Сократа (Майевтика) – метод вопросов, предполагающих критическое отношение к догматическим утверждениям, называется еще как метод «сократовской иронии». Это умение извлекать скрытое в человеке знание с помощью искусных наводящих вопросов, подразумевающего короткий, простой и заранее предсказуемый ответ.

- Интерактивная лекция – выступление ведущего обучающего перед большой аудиторией с применением следующих активных форм обучения: дискуссия, беседа, демонстрация слайдов или учебных фильмов, мозговой штурм.

- Групповая, научная дискуссия, диспут. Дискуссия — это целенаправленное обсуждение конкретного вопроса, сопровождающееся обменом мнениями, идеями между двумя и более лицами. Задача дискуссии - обнаружить различия в понимании вопроса и в споре установить истину. Дискуссии могут быть свободными и управляемыми. К технике управляемой дискуссии относятся: четкое определение цели, прогнозирование реакции оппонентов, планирование своего поведения, ограничение времени на выступления и их заданная очередность. Разновидностью свободной дискуссии является форум, где каждому желающему дается неограниченное время на выступление, при условии, что его выступление

вызывает интерес аудитории. Каждый конкретный форум имеет свою тематику — достаточно широкую, чтобы в её пределах можно было вести многоплановое обсуждение.

- Дебаты – это чётко структурированный и специально организованный публичный обмен мыслями между двумя сторонами по актуальным темам. Это разновидность публичной дискуссии участников дебатов, направляющая на переубеждение в своей правоте третьей стороны, а не друг друга. Поэтому вербальные и невербальные средства, которые используются участниками дебатов, имеют целью получения определённого результата — сформировать у слушателей положительное впечатление от собственной позиции.

- Метод работы в малых группах. Групповое обсуждение кого-либо вопроса направлено на достижение лучшего взаимопонимания и нахождения истины. Групповое обсуждение способствует лучшему усвоению изучаемого материала. Оптимальное количество участников - 5-7 человек. Перед обучающимися ставится проблема, выделяется определенное время, в течение которого они должны подготовить аргументированный обдуманный ответ. Педагогический работник может устанавливать правила проведения группового обсуждения – задавать определенные рамки обсуждения, ввести алгоритм выработки общего мнения, назначить лидера и др.

- Круглый стол - общество, собрание в рамках более крупного мероприятия (съезда, симпозиума, конференции). Мероприятие, как правило, на которое приглашаются эксперты и специалисты из разных сфер деятельности для обсуждения актуальных вопросов. Данная модель обсуждения, основываясь на соглашениях, в качестве итогов даёт результаты, которые, в свою очередь, являются новыми соглашениями.

- Коллоквиум - (лат. colloquium — разговор, беседа) - одна из форм учебных занятий в системе образования, имеющая целью выяснение и повышение знаний обучающихся. На коллоквиумах обсуждаются: отдельные части, разделы, темы, вопросы изучаемого курса (обычно не включаемые в тематику семинарских и других практических учебных занятий), рефераты, проекты и др. работы обучающихся. Это научные собрания, на которых заслушиваются и обсуждаются доклады. Коллоквиум – это и форма контроля, массового опроса, позволяющая преподавателю в сравнительно небольшой срок выяснить уровень знаний студентов по данной теме дисциплины. Коллоквиум проходит обычно в форме дискуссии, в ходе которой обучающимся предоставляется возможность высказать свою точку зрения на рассматриваемую проблему, учиться обосновывать и защищать ее. Аргументируя и отстаивая свое мнение, обучающийся в то же время демонстрирует, насколько глубоко и осознанно он усвоил изученный материал.

- Метод «мозговой штурм» (мозговой штурм, мозговая атака, англ. brainstorming) — оперативный метод решения проблемы на основе стимулирования творческой активности, при котором участникам обсуждения предлагают высказывать как можно большее количество вариантов решения, в том числе самых фантастичных. Затем из общего числа высказанных идей отбирают наиболее удачные, которые могут быть использованы на практике. Является методом экспертного оценивания.

- Метод проектов - это способ достижения дидактической цели через детальную разработку проблемы (технологию), которая должна завершиться вполне реальным, осязаемым практическим результатом, оформленным тем или иным образом; это совокупность приёмов, действий обучающихся в их определённой последовательности для достижения поставленной задачи – решения проблемы, лично значимой для учащихся и оформленной в виде некоего конечного продукта. Основное предназначение метода проектов состоит в предоставлении учащимся возможности самостоятельного приобретения знаний в процессе решения практических задач или проблем, требующего интеграции знаний из различных предметных областей.

- Брифинг - (англ. briefing от англ. brief – короткий, недолгий) – краткая пресс-конференция, посвященная одному вопросу. Основное отличие: отсутствует презентационная часть. То есть практически сразу идут ответы на вопросы журналистов.

- Метод портфолио (итал. portfolio — 'портфель, англ. - папка для документов) - современная образовательная технология, в основе которой используется метод аутентичного оценивания результатов образовательной и профессиональной деятельности. Портфолио как подборка сертифицированных достижений, наиболее значимых работ и отзывов на них.

Вопросы для самоподготовки к практическим (семинарским) занятиям по разделам (темам) дисциплины (модуля)

РАЗДЕЛ 1. Естественно-научная картина мира и мегамиры

ТЕМА № 1 «ПРИРОДА И ЕСТЕСТВОЗНАНИЕ»

Вопросы для самостоятельной работы

1. Существуют ли самоорганизованные полевые (например, световые) формы материи (монады Лейбница)?
2. Сравнить теорию дальнего действия и теорию ближнего действия.
3. Сравнить основные положения классического и неклассического естествознания.
4. Когда и как закончится научно-техническая революция?
5. Проанализировать развитие естествознания с энергетической точки зрения.
6. Проанализировать развитие естествознания с информационной точки зрения.
7. Свет – это волна или поток частиц?
8. Перечислить основные естественно-научные идеи, действующие во всем естествознании, и проверить их на непротиворечивость и полноту.
9. Почему при зеркальном отражении человека в зеркале левая и правая сторона меняются местами, а верх и низ нет?
10. Опишите структуру материи.
11. Какова общая классификация наук по объектам изучения?
12. Перечислить научные методы и кратко поясните каждый. Существует ли универсальный метод?
13. Охарактеризовать понятие измерения величин.
14. Перечислить основные единицы международной системы единиц (СИ).
15. В чем состоит цель современной научной программы?
16. Дать характеристику основных элементов теории симметрии.

Перечень тем докладов

История естествознания:

№ п/п	Тема <i>(в каждой теме рассматривать только историю естествознания и его наивысшие достижения без государственного устройства и прочих подробностей)</i>	№ п/п	Тема <i>(в каждой теме рассматривать только историю естествознания и его наивысшие достижения без государственного устройства и прочих подробностей)</i>
1	2	3	4
1.	История естествознания у древних шумеров	18.	Естествознание в XIX веке
2.	История естествознания в Вавилоне	19.	Научно-техническая революция в XX веке
3.	История естествознания в Древнем Египте	20.	Научно-техническая революция в США
4.	История естествознания в Древнем Китае	21.	Научно-техническая революция в СССР
5.	История естествознания в Древней Индии	22.	Научно-техническая революция в Европе
6.	История естествознания в Древней	23.	Научно-техническая революция в

№ п/п	Тема (в каждой теме рассматривать только историю естествознания и его наивысшие достижения без государственного устройства и прочих подробностей)	№ п/п	Тема (в каждой теме рассматривать только историю естествознания и его наивысшие достижения без государственного устройства и прочих подробностей)
1	2	3	4
	Греции		Японии
7.	История естествознания в Древнем Риме	24.	Научно-техническая революция в современном Китае
8.	История естествознания древних цивилизаций Америки: инки	25.	История астрономии
9.	История естествознания древних цивилизаций Америки: ацтеки	26.	История физики
10.	История естествознания древних цивилизаций Америки: майя	27.	История химии
11.	История естествознания на Арабском Востоке	28.	История психологии
12.	История естествознания в Средней Азии	29.	История биологии
13.	История естествознания в Средние века в Европе	30.	История генетики
14.	Естествознание в эпоху промышленной революции в Европе	31.	История экологии
15.	Естествознание в России	32.	История геологии
16.	Научная революция в Европе в XVII веке	33.	История математики
17.	Научная революция в Европе в XVIII веке	34.	История географии

ТЕМА № 2 «СОВРЕМЕННАЯ ЕСТЕСТВЕННО-НАУЧНАЯ КАРТИНА МИРА»

Вопросы для самостоятельной работы

1. Сформулировать законы Ньютона.
2. Пояснить основные идеи теории тяготения Эйнштейна.
3. Пояснить основные положения электромагнетизма (уравнения Максвелла).
4. Нарисовать в логарифмическом масштабе шкалу электро-магнитных волн.
5. Записать уравнения Шредингера для волновой функции.
6. Какие элементарные частицы входят в состав ядра атома?
7. Записать термоядерную реакцию для изотопов водорода.
8. Сформулировать три закона термодинамики.
9. Почему невозможна тепловая смерть Вселенной?
10. Назвать пять наиболее важных открытий в физике.
11. Предложить способ консервации электромагнитной энергии.
12. Сравнить кинетическую энергию вращения Земли и её электростатическую энергию как энергию заряженного тела.
13. Возможно ли путем химических реакций получать искусственные алмазы и золото?
14. Существует ли предел сложности при образовании химических молекул?
15. Что ограничивает образование новых химических элементов в таблице Д. И. Менделеева?
16. Что называют измерением?
17. Как называется наука об измерениях?
18. В чем заключаются различия между прямыми и косвенными измерениями?

19. Что понимают под измерительным прибором?
20. Что называют погрешностью измерения?
21. Как вычисляют абсолютную и относительную погрешность измерений?
22. Что понимают под интерполированием и экстраполяцией?

ТЕМА № 3 «МЕГАМИРЫ И ПЛАНЕТАРНЫЙ УРОВЕНЬ ОРГАНИЗАЦИИ МАТЕРИИ»

Вопросы для самостоятельной работы

1. Каковы основные стадии образования Вселенной?
2. Рассмотреть процесс образования и эволюции звезд различной массы.
3. Описать возникновение Солнечной системы.
4. Каковы стадии образования Земли?
5. Рассмотреть движение материков в суперконтинентальном цикле.
6. Наша Вселенная единственная?
7. Что произойдет, если красное смещение спектральных линий далеких галактик превратится в синее смещение?
8. Каково современное состояние проблемы поиска внеземных цивилизаций? (проблема СЕТИ).
9. Сколько звезд класса Солнца находится в Галактике?
10. Где в Галактике находится ближайшая звезда такого же возраста, как Солнце?
11. Определите гравитационный радиус для Солнца.
12. Можно ли использовать реактивное движение для путешествия к центру Земли?
13. Оцените последствия падения на Землю астероида размером 10 км.
14. Найдите и постройте кривую чисел Вольфа с 2000 по 2007 годы и далее экстраполируйте ее до 2020 года, отметьте годы активного Солнца, дайте прогноз по Чижевскому.
15. На каком этапе суперконтинентального цикла мы находимся в настоящее время?
16. Возможно ли освоение гидросферы – морей и океанов – для жизни там человека?
17. Какие литосферные плиты наиболее пригодны для строительства глубоких подземных поселений, обогреваемых теплом Земли при уменьшении солнечного излучения до 1 % от настоящего.
18. Вычислите, сколько времени может продолжаться антропогенный период, исходя из средней продолжительности предыдущих периодов.
19. Нефть образовалась из неорганических веществ путем эволюции или из органических веществ путем их разложения?
20. В каких геологических породах и каким образом образовались алмазы?

РАЗДЕЛ 2. Уровни организации материи. Моделирование сложных систем

ТЕМА № 4 «БИОЛОГИЧЕСКИЙ УРОВЕНЬ ОРГАНИЗАЦИИ МАТЕРИИ»

Вопросы для самостоятельной работы

1. Перечислить основные физиологические системы человека.
2. Рассмотреть основные положения учения Вернадского о биосфере.
3. Охарактеризовать основные этапы биологической эволюции.
4. Может ли употребление генно-модифицированных продуктов изменить генотип человека?
5. Возможно ли создать универсальную полностью синтетическую пищу, способную заменить естественную еду?
6. Возможно ли создать методами генной инженерии новые организмы, не встречающиеся в природе? Оцените риски их появления для биосферы.
7. Что означало бы обнаружение организма с другим генетическим кодом?

8. Возможно ли создание нового вида человека путем изменения его генетической программы?

9. Какой вид, по вашему мнению, может стать ведущим в биосфере при исчезновении Homo sapiens?

10. В какой фазе, в каком фазовом переходе находится современный российский суперэтнос?

11. Оцените наибольшую угрозу российскому суперэтносу со стороны соседних суперэтносов.

12. Геополитические шансы какого суперэтноса стать ведущим этносом на Земле в XXI веке наибольшие?

13. Кому выгодно, чтобы вы приобрели вредные привычки и зависимость от некоторых веществ? Иными словами, кто делает бизнес на Вашем здоровье? Какова главная причина смертности в России и в США?

14. Какие системы человека, по вашему мнению, следовало бы исключить, улучшить или создать вновь? Рассмотрите проблему личного бессмертия.

15. Приведите примеры людей, обладающих ярко выраженными интеллектом, эмоциями, или волей.

Перечень тем докладов

Система биологических наук

№ п/п	Тема (в каждой теме рассматривать только объекты, методы изучения и достижения каждой науки)	№ п/п	Тема (в каждой теме рассматривать только объекты, методы изучения и достижения каждой науки)
1	2	3	4
1.	Ботаника	18.	Биогеоценология
2.	Зоология	19.	Физиология растений
3.	Анатомия человека	20.	Этология
4.	Физиология человека	21.	Эмбриология, биология развития
5.	Микробиология	22.	Биометрия
6.	Лихенология	23.	Математическая биология
7.	Микология	24.	Радиобиология
8.	Палеонтология	25.	Космическая биология
9.	Морфология	26.	Социобиология
10.	Цитология	27.	Эволюционное учение
11.	Гистология	28.	Вирусология
12.	Биохимия	29.	Генетика
13.	Биофизика	30.	Генная инженерия
14.	Молекулярная биология	31.	Генетика человека
15.	Экология	32.	Значение биологии для сельского хозяйства
16.	Гидробиология	33.	Значение биологии для лесного хозяйства
17.	Биогеография	34.	Значение биологии для медицины

Биосфера и её эволюция

№ п/п	Тема (в каждой теме указать характеристики объекта и рассмотреть пример)	№ п/п	Тема (в каждой теме указать характеристики объекта и рассмотреть пример)
1	2	3	4
1.	Гипотезы о возникновении жизни	17.	Биосистемы

№ п/ п	Тема (в каждой теме указать характеристики объекта и рассмотреть пример)	№ п/п	Тема (в каждой теме указать характеристики объекта и рассмотреть пример)
<i>1</i>	<i>2</i>	<i>3</i>	<i>4</i>
	на Земле		
2.	Биохимическая основа углеродной жизни на Земле	18.	Экосистема (биогеоценоз)
3.	Предбиологическая стадия эволюции. Гипотеза Кернса-Смита о кристаллах глины	19.	Биоценоз
4.	Фотосинтез углеводов	20.	Трофические уровни и цепи
5.	Аминокислоты, сахара, белки	21.	Биота
6.	Молекула ДНК, строение и функция	22.	Биогеохимические циклы
7.	Молекула РНК, строение и функции	23.	Биоциклы
8.	Единый генетический код живого вещества	24.	Биохоры
9.	Гены, хромосомы	25.	Биотопы
10.	Программа расшифровки генома человека, растений и микробов	26.	Экологическая ниша
11.	Свойства живого вещества и его характеристика	27.	Экологическая зональность водоемов
12.	Кругооборот живого вещества в масштабе Земли	28.	Популяция
13.	Уровни организации жизни на Земле	29.	Вид
14.	Биологическая эволюция и её этапы	30.	Организм
15.	Учение Вернадского о биосфере Земли	31.	Клетка эукариота и её строение
16.	Биоэтика. Проблема биоразнообразия. Количество биологических видов	32.	Самовоспроизводство клеток (митоз)

Человек и его характеристики

№ п/ п	Тема (в каждой теме указать количественные характеристики объекта и рассмотреть его функционирование)	№ п/п	Тема (в каждой теме указать количественные характеристики объекта и рассмотреть его функционирование)
<i>1</i>	<i>2</i>	<i>3</i>	<i>4</i>
1.	Возникновение человека как вида. Антропология	17.	Психика
2.	Морфология человека, Закономерности изменчивости организма	18.	Здоровье человека, здоровый образ жизни, работоспособность
3.	Расоведение: классификация человеческих рас, численность, распространение	19.	Качество и количество жизни
4.	Биология человеческого вида	20.	Интеллект

№ п/п	Тема (в каждой теме указать количественные характеристики объекта и рассмотреть его функционирование)	№ п/п	Тема (в каждой теме указать количественные характеристики объекта и рассмотреть его функционирование)
1	2	3	4
5.	Физиология человека общая характеристика	21.	Эмоции
6.	Мозг его строение и функции	22.	Воля
7.	Центральная нервная система	23.	Сознание
8.	Костно-мышечная система	24.	Теория психоанализа Фрейда
9.	Система кровообращения	25.	Теория условных рефлексов Павлова
10.	Лимфатическая система	26.	Информационные характеристики человека
11.	Система пищеварения	27.	Энергетические характеристики человека
12.	Эндокринная система	28.	Физические характеристики человека (таблица мировых рекордов мужчин)
13.	Репродуктивная система	29.	Физические характеристики человека (таблица мировых рекордов женщин)
14.	Органы зрения и их функционирование	30.	Магнитное и электрическое поле человека. Биопотенциалы клеток и органов
15.	Органы слуха	31.	Природа интуиции
16.	Органы осязания и обоняния	32.	Природа гениальности

ТЕМА № 5 «ВЫСШИЕ УРОВНИ ОРГАНИЗАЦИИ МАТЕРИИ»

Вопросы для самостоятельной работы

1. Привести примеры фракталов и указать их дробную размерность.
2. Дать определение понятия технология и раскрыть его содержание.
3. Перечислить принципы сохранения среды жизни.
4. Охарактеризовать термины из теории катастроф: складка, сборка, бифуркация.
5. Описать теорию самоорганизованной критичности.
6. Рассмотреть концепцию «золотого миллиарда» с позиций биоэтики.
7. Оценить последствия изменения течения Гольфстрим – вдоль Африки – для Европы и Урала.
8. Предложить экологическую технологию утилизации бытовых отходов миллионного города.
9. Оценить вероятность появления глобальной информационной технологии контроля над личностью типа «Матрицы».
10. Предложить способ обнаружения и измерения количества неизвестной информации в смеси шума и полезного сигнала.
11. Дать характеристику свойств открытых систем.
12. Описать основные характеристики цветных шумов.
13. Приведет ли коэволюция (совместная эволюция) техносферы и биосферы к спонтанному возникновению разумных существ неуглеродной формы? Оценить риски их совместного существования.
14. Изложить основные элементы вашей картины мира и вашего места в ней.
15. Сравнить роль интуиции в науке и искусстве.

Перечень тем докладов

Самоорганизация. Открытые и диссипативные системы:

№ п/п	Тема (в каждой теме рассмотреть количественные характеристики явления и его применение)	№ п/п	Тема (в каждой теме рассмотреть количественные характеристики явления и его применение)
<i>1</i>	<i>2</i>	<i>3</i>	<i>4</i>
1.	Кибернетика	17.	Канторово множество
2.	Энтропия	18.	Кривая Коха
3.	Информация	19.	«Ковер Серпинского»
4.	Связь энтропии и информации, негэнтропия	20.	«Канторов сыр»
5.	Открытые системы	21.	Фрактальные дробные размерности
6.	Синергетика	22.	Турбулентность: слабая, сильная, развитая
7.	Диссипативные структуры	23.	Примеры турбулентности
8.	Самоорганизация	24.	Шумы, спектры шумов, примеры шумов
9.	Конвективные ячейки Бенара	25.	Белый шум
10.	Колебательная химическая реакция Белоусова-Жаботинского	26.	Фликкер-шум (розовый шум)
11.	Теория самоорганизованной критичности	27.	Коричневый шум
12.	Диссипативная система с хаосом: система Лоренца, странный аттрактор	28.	Черный шум
13.	Теория катастроф	29.	Хаос в природе
14.	Виды неустойчивостей: складка, сборка	30.	Хаос динамический
15.	Бифуркации	31.	Хаос в социальных системах
16.	Фракталы	32.	Самоорганизация на планетах

Глобальные проблемы человечества:

№ п/п	Тема (в каждой теме рассмотреть количественные характеристики проблемы и оценить степень влияния данной проблемы на развитие человечества)	№ п/п	Тема (в каждой теме рассмотреть количественные характеристики проблемы и оценить степень влияния данной проблемы на развитие человечества)
<i>1</i>	<i>2</i>	<i>3</i>	<i>4</i>
1.	Глобализация. Общая характеристика	17.	Голод
2.	Глобальное информационное пространство. Интернет	18.	Эпидемии
3.	Предотвращение ядерной войны и сохранение мира	19.	Здоровье населения мира
4.	Обеспечение устойчивого развития мирового сообщества и повышение уровня организованности и управляемости им	20.	Глобальное образование
5.	Экологическая проблема деградации глобальной	21.	Стихийные бедствия, общая характеристика

№ п/п	Тема (в каждой теме рассмотреть количественные характеристики проблемы и оценить степень влияния данной проблемы на развитие человечества)	№ п/п	Тема (в каждой теме рассмотреть количественные характеристики проблемы и оценить степень влияния данной проблемы на развитие человечества)
1	2	3	4
	экологической системы		
6.	Загрязнение окружающей среды: металлизация, химизация, радиоактивное и др.	22.	Изменение климата
7.	Энергетическая проблема	23.	Парниковый эффект
8.	Сырьевая проблема	24.	Разрушение озонового слоя
9.	Чистый воздух	25.	Засухи
10.	Чистая вода	26.	Наводнения
11.	Продовольственная проблема	27.	Землетрясения
12.	Мировой океан: освоение, загрязнение	28.	Цунами
13.	Демографическая проблема роста населения Земли	29.	Вулканическая деятельность
14.	Межэтнические отношения, столкновения суперэтнических систем	30.	Центры дестабилизации окружающей природы: европейский, североамериканский, азиатский
15.	Кризис традиционных культур	31.	Центры стабилизации окружающей природы: северный евро азиатский: Россия, Скандинавия; североамериканский: Канада и Аляска
16.	Перенаселенность отдельных районов	32.	Центры стабилизации окружающей природы: южноамериканский: Амазонка, Австралийский

ТЕМА № 6 «МОДЕЛИРОВАНИЕ В СЛОЖНЫХ СИСТЕМАХ»

Вопросы для самостоятельной работы

1. Перечислить основные этапы процесса математического моделирования.
2. Сформулировать три теоремы подобия.
3. Рассмотреть различия между стохастическими, статистическими и детерминистическими моделями.
4. Рассмотреть выводы из модели С. П. Капицы роста населения Земли.
5. Перечислить основные этапы развития аналитической экономики.
6. Охарактеризовать основные положения направления синергетической экономики.
7. Охарактеризовать основные положения направления эволюционной экономики.
8. Рассмотреть выводы из динамической модели макроэкономики России.
9. Существуют ли ограничения для моделирования систем любой степени сложности?
10. Привести пример самообучающейся экспертной системы (искусственного интеллекта).
11. Возможны ли системы, моделирующие эмоции человека?

Перечень тем докладов

№ п/п	Тема	№ п/п	Тема
1	2	3	4
1.	Метод математического моделирования	10.	Модель колебательных процесс сов в экономике
2.	Моделирование в физике	11.	Математическое моделирование в социологии
3.	Метод размерностей	12.	Математические модели человека
4.	Теория подобия	13.	Экспертные системы
5.	Математические модели в химии	14.	Модели искусственного интеллекта
6.	Математические модели в биологии, модель хищник – жертва	15.	Модели метеорологии, модель Лоренца
7.	Математические модели в геологии	16.	Модели в демографии, модель С. П. Капицы
8.	Математические модели в экологии	17.	Модель Пригожина-Лефевра-Николиса («брюсселятор»)
9.	Модель взаимодействия океана и атмосферы	18.	Модель колебательной химической реакции Белоусова-Жаботинского

Литература для самостоятельного изучения

1. Гусейханов, М. К. Концепции современного естествознания : учебник и практикум для вузов / М. К. Гусейханов. — 8-е изд., перераб. и доп. — Москва : Издательство Юрайт, 2023. — 442 с. — (Высшее образование). — ISBN 978-5-9916-6772-2. — Текст : электронный // Образовательная платформа Юрайт [сайт]. — URL: <https://urait.ru/bcode/510657> (дата обращения: 02.03.2023).

2. Свиридов, В. В. Концепции современного естествознания : учебное пособие для вузов / В. В. Свиридов, Е. И. Свиридова ; под редакцией В. В. Свиридова. — 3-е изд., испр. и доп. — Москва : Издательство Юрайт, 2023. — 310 с. — (Высшее образование). — ISBN 978-5-534-09649-1. — Текст : электронный // Образовательная платформа Юрайт [сайт]. — URL: <https://urait.ru/bcode/514514> (дата обращения: 02.03.2023).

3. Концепции современного естествознания : учебник для бакалавров / В. Н. Лавриненко [и др.] ; под редакцией В. Н. Лавриненко. — 5-е изд., перераб. и доп. — Москва : Издательство Юрайт, 2022. — 462 с. — (Бакалавр. Прикладной курс). — ISBN 978-5-9916-2368-1. — Текст : электронный // Образовательная платформа Юрайт [сайт]. — URL: <https://urait.ru/bcode/509292> (дата обращения: 02.03.2023).

2. МЕТОДИЧЕСКИЕ РЕКОМЕНДАЦИИ ДЛЯ ОБУЧАЮЩИХСЯ ПО ОСВОЕНИЮ ДИСЦИПЛИНЫ (МОДУЛЯ) И САМОСТОЯТЕЛЬНОЙ РАБОТЕ

Освоение обучающимся дисциплины (модуля) «Технологии возможностей и безбарьерной среды» предполагает изучение материалов дисциплины на аудиторных занятиях и в ходе самостоятельной работы. Аудиторные занятия проходят в форме лекций, семинаров, практических и лабораторных занятий. Самостоятельная работа включает разнообразный комплекс видов и форм работы обучающихся.

Для успешного освоения дисциплины (модуля) и достижения поставленных целей необходимо внимательно ознакомиться с рабочей программы дисциплины (модуля), доступной в электронной информационно-образовательной среде РГСУ.

Следует обратить внимание на списки основной и дополнительной литературы, на предлагаемые преподавателем ресурсы информационно-телекоммуникационной сети Интернет. Эта информация необходима для самостоятельной работы обучающегося.

При подготовке к аудиторным занятиям необходимо помнить особенности каждой формы его проведения.

Подготовка к учебному занятию лекционного типа заключается в следующем.

С целью обеспечения успешного обучения обучающийся должен готовиться к лекции, поскольку она является важнейшей формой организации учебного процесса, поскольку:

- знакомит с новым учебным материалом;
- разъясняет учебные элементы, трудные для понимания;
- систематизирует учебный материал;
- ориентирует в учебном процессе.

С этой целью:

- внимательно прочитайте материал предыдущей лекции;
- ознакомьтесь с учебным материалом по учебнику и учебным пособиям с темой прочитанной лекции;
- внесите дополнения к полученным ранее знаниям по теме лекции на полях лекционной тетради;
- запишите возможные вопросы, которые вы зададите лектору на лекции по материалу изученной лекции;
- постарайтесь уяснить место изучаемой темы в своей подготовке;
- узнайте тему предстоящей лекции (по тематическому плану, по информации лектора) и запишите информацию, которой вы владеете по данному вопросу.

Подготовка к занятию семинарского типа.

При подготовке и работе во время проведения занятий семинарского типа следует обратить внимание на следующие моменты: на процесс предварительной подготовки, на работу во время занятия, обработку полученных результатов, исправление полученных замечаний.

Предварительная подготовка к учебному занятию семинарского типа заключается в изучении теоретического материала в отведенное для самостоятельной работы время, ознакомление с инструктивными материалами с целью осознания задач практического занятия, техники безопасности при работе с приборами, веществами.

Работа во время проведения учебного занятия семинарского типа включает:

- консультирование студентов преподавателями и вспомогательным персоналом с целью предоставления исчерпывающей информации, необходимой для самостоятельного выполнения предложенных преподавателем задач.
- самостоятельное выполнение заданий согласно обозначенной рабочей программой дисциплины (модуля) тематики.

Самостоятельная работа.

Самостоятельная работа - планируемая учебная, учебно-исследовательская, научно-исследовательская работа студентов, выполняемая во внеаудиторное (аудиторное) время по заданию и при методическом руководстве преподавателя, но без его непосредственного участия (при частичном непосредственном участии преподавателя, оставляющем ведущую роль за работой студентов).

Для более углубленного изучения темы задания для самостоятельной работы рекомендуется выполнять параллельно с изучением данной темы. При выполнении заданий по возможности используйте наглядное представление материала.

Самостоятельная работа студентов в ВУЗе является важным видом учебной и научной деятельности студента. Самостоятельная работа студентов играет значительную роль в рейтинговой технологии обучения.

К современному специалисту в области медицины общество предъявляет достаточно широкий перечень требований, среди которых немаловажное значение имеет наличие у выпускников определенных навыков (компетенций) и умения самостоятельно добывать знания из различных источников, систематизировать полученную информацию, давать оценку конкретной профессиональной ситуации. Формирование такого умения происходит в течение всего периода обучения.

В процессе самостоятельной работы студент приобретает необходимые для будущей специальности компетенции, навыки самоорганизации, самоконтроля, самоуправления, саморефлексии и становится активным самостоятельным субъектом учебной деятельности.

Самостоятельная работа студентов должна оказывать важное влияние на формирование личности будущего специалиста, его компетентность. Каждый студент самостоятельно определяет режим своей работы и меру труда, затрачиваемого на овладение учебным содержанием по каждой дисциплине. Он выполняет внеаудиторную работу по личному индивидуальному плану, в зависимости от его подготовки, времени и других условий.

Виды самостоятельной работы.

Работа с литературой.

При работе с книгой необходимо подобрать литературу, научиться правильно ее читать, вести записи. Для подбора литературы в библиотеке используются алфавитный и систематический каталоги. Важно помнить, что рациональные навыки работы с книгой - это всегда большая экономия времени и сил. Правильный подбор учебников рекомендуется преподавателем, читающим лекционный курс. Необходимая литература может быть также указана в методических разработках по данному курсу. Изучая материал по учебнику, следует переходить к следующему вопросу только после правильного уяснения предыдущего, описывая на бумаге все выкладки и вычисления (в том числе те, которые в учебнике опущены или на лекции даны для самостоятельного вывода). При изучении любой дисциплины большую и важную роль играет самостоятельная индивидуальная работа. Особое внимание следует обратить на определение основных понятий курса. Студент должен подробно разбирать примеры, которые поясняют такие определения, и уметь строить аналогичные примеры самостоятельно. Нужно добиваться точного представления о том, что изучаешь. Полезно составлять опорные конспекты. При изучении материала по учебнику полезно в тетради (на специально отведенных полях) дополнять конспект лекций. Там же следует отмечать вопросы, выделенные студентом для консультации с преподавателем. Выводы, полученные в результате изучения, рекомендуется в конспекте выделять, чтобы они при перечитывании записей лучше запоминались. Опыт показывает, что многим студентам помогает составление листа опорных сигналов, содержащего важнейшие и наиболее часто употребляемые формулы и понятия. Такой лист помогает запомнить формулы, основные положения лекции, а также может служить постоянным справочником для студента. Различают два вида чтения: первичное и вторичное. Первичное - это внимательное, неторопливое чтение, при котором можно остановиться на трудных местах.

Задача вторичного чтения - полное усвоение смысла целого (по счету это чтение может быть и не вторым, а третьим или четвертым). Самостоятельная работа с учебниками и книгами (а также самостоятельное теоретическое исследование проблем, обозначенных преподавателем на лекциях) – это важнейшее условие формирования у себя научного способа познания.

Чтение научного текста является частью познавательной деятельности. Ее цель – извлечение из текста необходимой информации. От того на сколько осознанно читающим собственная внутренняя установка при обращении к печатному слову (найти нужные сведения, усвоить информацию полностью или частично, критически проанализировать материал и т.п.) во многом зависит эффективность осуществляемого действия.

Методические рекомендации по составлению конспекта:

1. Внимательно прочитайте текст. Уточните в справочной литературе непонятные слова. При записи не забудьте вынести справочные данные на поля конспекта;
2. Выделите главное, составьте план;
3. Кратко сформулируйте основные положения текста, отметьте аргументацию автора;
4. Законспектируйте материал, четко следуя пунктам плана. При конспектировании старайтесь выразить мысль своими словами. Записи следует вести четко, ясно.
5. Грамотно записывайте цитаты. Цитируя, учитывайте лаконичность, значимость мысли. В тексте конспекта желательно приводить не только тезисные положения, но и их

доказательства. При оформлении конспекта необходимо стремиться к емкости каждого предложения. Мысли автора книги следует излагать кратко, заботясь о стиле и выразительности написанного. Число дополнительных элементов конспекта должно быть логически обоснованным, записи должны распределяться в определенной последовательности, отвечающей логической структуре произведения. Для уточнения и дополнения необходимо оставлять поля. Овладение навыками конспектирования требует от студента целеустремленности, повседневной самостоятельной работы.

Методические материалы по самостоятельному решению задач

При самостоятельном решении задач нужно обосновывать каждый этап решения, исходя из теоретических положений курса. Если студент видит несколько путей решения проблемы (задачи), то нужно сравнить их и выбрать самый рациональный. Полезно до начала вычислений составить краткий план решения проблемы (задачи). Решение проблемных задач или примеров следует излагать подробно, вычисления располагать в строгом порядке, отделяя вспомогательные вычисления от основных. Решения при необходимости нужно сопровождать комментариями, схемами, чертежами и рисунками. Следует помнить, что решение каждой учебной задачи должно доводиться до окончательного логического ответа, которого требует условие, и по возможности с выводом. Полученный ответ следует проверить способами, вытекающими из существа данной задачи. Полезно также (если возможно) решать несколькими способами и сравнить полученные результаты. Решение задач данного типа нужно продолжать до приобретения твердых навыков в их решении.

Методические материалы к выполнению реферата

Реферат (от лат. referre – сообщать) – краткое изложение в письменном виде или в форме публикации доклада, содержания научного труда (трудов), литературы по теме. Работа над рефератом условно разделяется на выбор темы, подбор литературы, подготовку и защиту плана; написание теоретической части и всего текста с указанием библиографических данных используемых источников, подготовку доклада, выступление с ним. Тематика рефератов полностью связана с основными вопросами изучаемого курса.

Список литературы к темам не дается, и обучающиеся самостоятельно ведут библиографический поиск, причем им не рекомендуется ограничиваться университетской библиотекой.

Важно учитывать, что написание реферата требует от обучающихся определенных усилий. Особое внимание следует уделить подбору литературы, методике ее изучения с целью отбора и обработки собранного материала, обоснованию актуальности темы и теоретического уровня обоснованности используемых в качестве примеров фактов какой-либо деятельности.

Выбрав тему реферата, начав работу над литературой, необходимо составить план. Изучая литературу, продолжается обдумывание темы, осмысливание прочитанного, делаются выписки, сопоставляются точки зрения разных авторов и т.д. Реферативная работа сводится к тому, чтобы в ней выделились две взаимосвязанные стороны: во-первых, ее следует рассматривать как учебное задание, которое должен выполнить обучаемый, а во-вторых, как форму научной работы, творческого воображения при выполнении учебного задания.

Наличие плана реферата позволяет контролировать ход работы, избежать формального переписывания текстов из первоисточников.

Оформление реферата включает титульный лист, оглавление и краткий список использованной литературы. Список использованной литературы размещается на последней странице рукописи или печатной форме реферата. Реферат выполняется в письменной или печатной форме на белых листах формата А4 (210 x 297 мм). Шрифт Times New Roman, кегель 14, через 1,5 интервала при соблюдении следующих размеров текста: верхнее поле – 25 мм, нижнее – 20 мм, левое – 30 мм, правое – 15 мм. Нумерация страниц производится вверху листа, по центру. Титульный лист нумерации не подлежит.

Рефераты должны быть написаны простым, ясным языком, без претензий на наукообразность. Следует избегать сложных грамматических оборотов, непривычных

терминов и символов. Если же такие термины и символы все-таки приводятся, то необходимо разъяснить их значение при первом упоминании в тексте реферата.

Объем реферата предполагает тщательный отбор информации, необходимой для краткого изложения вопроса. Важнейший этап – редактирование готового текста реферата и подготовка к обсуждению. Обсуждение требует хорошей ориентации в материале темы, умения выделить главное, поставить дискуссионный вопрос, привлечь внимание слушателей к интересной литературе, логично и убедительно изложить свои мысли.

Рефераты обязательно подлежат защите. Процедура защиты начинается с определения оппонентов защищающего свою работу. Они стремятся дать основательный анализ работы обучающимся, обращают внимание на положительные моменты и недостатки реферата, дают общую оценку содержанию, форме преподнесения материала, характеру использованной литературы. Иногда они дополняют тот или иной раздел реферата. Последнее особенно ценно, ибо говорит о глубоком знании обучающимся-оппонентом изучаемой проблемы.

Обсуждение не ограничивается выслушиванием оппонентов. Другие обучающиеся имеют право уточнить или опровергнуть какое-либо утверждение. Преподаватель предлагает любому обучающемуся задать вопрос по существу доклада или попытаться подвести итог обсуждению.

Алгоритм работы над рефератом

1. Выбор темы

Тема должна быть сформулирована грамотно (с литературной точки зрения);

В названии реферата следует поставить четкие рамки рассмотрения темы;

Желательно избегать слишком длинных названий;

Следует по возможности воздерживаться от использования в названии спорных с научной точки зрения терминов, излишней наукообразности, а также чрезмерного упрощения формулировок.

2. Реферат следует составлять из пяти основных частей: введения; основной части; заключения; списка литературы; приложений.

3. Основные требования к введению:

Во введении не следует концентрироваться на содержании; введение должно включать краткое обоснование актуальности темы реферата, где требуется показать, почему данный вопрос может представлять научный интерес и есть ли связь представляемого материала с современностью. Таким образом, тема реферата должна быть актуальна либо с научной точки зрения, либо с современных позиций.

Очень важно выделить цель, а также задачи, которые требуется решить для выполнения цели.

Введение должно содержать краткий обзор изученной литературы, в котором указывается взятый из того или иного источника материал, кратко анализируются изученные источники, показываются их сильные и слабые стороны;

Объем введения составляет две страницы текста.

4. Требования к основной части реферата:

Основная часть содержит материал, отобранный для рассмотрения проблемы;

Также основная часть должна включать в себя собственно мнение обучающихся и сформулированные самостоятельные выводы, опирающиеся на приведенные факты;

Материал, представленный в основной части, должен быть логически изложен и распределен по параграфам, имеющим свои названия;

В изложении основной части необходимо использовать сноски (в первую очередь, когда приводятся цифры и что-то цитаты);

Основная часть должна содержать иллюстративный материал (графики, таблицы и т. д.);

Объем основной части составляет около 10 страниц.

5. Требования к заключению:

В заключении формулируются выводы по параграфам, обращается внимание на выдвинутые во введении задачи и цели;

Заключение должно быть четким, кратким, вытекающим из содержания основной части.

6. Требования к оформлению списка литературы (по ГОСТу):

Необходимо соблюдать правильность последовательности записи источников: сначала следует писать фамилию, а после инициалы; название работы не ставится в кавычки; после названия сокращенно пишется место издания; затем идет год издания; наконец, называется процитированная страница.

Критерии оценки реферата

Обучающийся, защищающий реферат, должен рассказать о его актуальности, поставленных целях и задачах, изученной литературе, структуре основной части, сделанных в ходе работы выводах.

По окончании выступления ему может быть задано несколько вопросов по представленной проблеме.

Оценка складывается из соблюдения требований к реферату, грамотного раскрытия темы, умения четко рассказывать о представленном реферате, способности понять суть задаваемых по работе вопросов и найти точные ответы на них.

Методические материалы к выполнению эссе

Эссе – литературное произведение небольшого объема, обычно прозаическое, свободной композиции, передающее индивидуальные впечатления, суждения, соображения автора о той или иной проблеме, теме, о том или ином событии или явлении. Это вид самостоятельной исследовательской работы обучающихся, с целью углубления и закрепления теоретических знаний и освоения практических навыков. Цель эссе состоит в развитии самостоятельного творческого мышления и письменного изложения собственных мыслей. При написании эссе обучающийся должен представить развернутый письменный ответ на теоретический или практический актуальный вопрос, объявленный преподавателем в аудитории непосредственно перед ее написанием. В процессе написания эссе разрешается пользоваться нормативно-правовыми актами, конспектом лекций (в печатном виде). Использование интернет-ресурсов не допускается. Темы эссе преподаватель предлагает из числа тех, которые обучающиеся уже рассматривали на лекциях или семинарских занятиях, исходя из содержания заданий в составе оценочных средств. По решению преподавателя, в качестве темы эссе может быть выбрана одна или несколько тем, которые могут быть распределены между обучающимися по желанию.

Требования к выполнению эссе:

1. Проводится письменно.

2. Эссе выполняется на компьютере (гарнитура Times New Roman, шрифт 14) через 1,5 интервала с полями: верхнее, нижнее – 2; правое – 3; левое – 1,5. Отступ первой строки абзаца – 1,25. Сноски – постраничные. Таблицы и рисунки встраиваются в текст работы. При этом обязательный заголовок таблицы надо размещать над табличным полем, а рисунки сопровождать подрисуночными подписями. При включении в эссе нескольких таблиц и/или рисунков их нумерация обязательна. Обязательна и нумерация страниц. Их целесообразно проставлять внизу страницы – по середине или в правом углу. Номер страницы не ставится на титульном листе, но в общее число страниц он включается. Объем эссе, без учета приложений, не должен превышать 5 страниц. Значительное превышение установленного объема является недостатком работы и указывает на то, что обучающийся не сумел отобрать и переработать необходимый материал.

3. Работа должна содержать собственные умозаключения по сути поставленной проблемы, включать самостоятельно проведенный анализ по сути этой проблемы, выводы, обобщающие авторскую позицию по поставленной проблеме.

Критерии оценки эссе:

«Отлично» – исключительные знания материала, абсолютное понимание сути, безукоризненное знание основных понятий и положений, логически и лексически грамотно изложенный, содержательный, аргументированный, конкретный и исчерпывающий ответ.

«Хорошо» – глубокие знания материала, правильное понимание сути, знание основных понятий и положений, содержательный, полный и конкретный ответ.

«Удовлетворительно» – твердые, но недостаточно полные знания, верное понимание сути, в целом правильный ответ.

«Неудовлетворительно» – непонимание сущности задания, грубые ошибки в ответе.

Методические материалы по выполнению тестирования.

Тестовые задания содержат вопросы и 3-4 варианта ответа по базовым положениям изучаемой темы/раздела, составлены с расчетом на знания, полученные обучающимся в процессе изучения темы/раздела.

Тестовые задания выполняются в письменной форме и сдаются преподавателю, ведущему дисциплину (модуль). На выполнение тестовых заданий обучающимся отводится 45 минут.

При обработке результатов оценочной процедуры используются: критерии оценки по содержанию и качеству полученных ответов, ключи, оценочные листы.

Критерии оценки теста:

«Зачтено» - если обучающийся правильно выполнил не менее 2/3 всей работы или допустил не более одной грубой ошибки и двух недочетов, не более одной грубой и одной негрубой ошибки, не более трех негрубых ошибок, одной негрубой ошибки и трех недочетов, при наличии четырех-пяти недочетов.

«Не зачтено» - если число ошибок и недочетов превысило норму для оценки 3 или правильно выполнено менее 2/3 всей работы.

Методические материалы по выполнению доклада.

Рекомендуется следующая структура доклада:

1. титульный лист, содержание доклада;
2. краткое изложение;
3. цели и задачи;
4. изложение характера исследований и рассмотренных проблем, гипотезы, спорные вопросы;
5. источники информации, методы сбора и анализа данных, степень их полноты и достоверности;
6. анализ и толкование полученных в работе результатов;
7. выводы и оценки;
8. библиография и приложения.

Время выступления докладчика не должно превышать 10 минут.

Основные требования к оформлению доклада:

- титульный лист должен включать название доклада, наименование предметной (цикловой) комиссии, фамилию обучающегося;
- все использованные литературные источники сопровождаются библиографическим описанием;
- приводимая цитата из источника берется в кавычки (оформляются сноски);
- единицы измерения должны применяться в соответствии с действующими стандартами;
- все названия литературных источников следует приводить в соответствии с новейшими изданиями;
- рекомендуется включение таблиц, графиков, схем, если они отражают основное содержание или улучшают ее наглядность;
- названия фирм, учреждений, организаций и предприятий должны именоваться так, как они указываются в источнике;

Критерии оценки доклада

При выполнении доклада обучающийся должен продемонстрировать умение кратко излагать прочитанный материал, а также умение обобщать и анализировать материал по теме доклада.

Презентация

Методические материалы к презентациям

1. Объем презентации 10 -20 слайдов.
2. На титульном слайде должно быть отражено:
 - наименование факультета;
 - тема презентации;
 - фамилия, имя, отчество, направление подготовки/ специальность, направленность (профиль)/ специализация, форма обучения, номер группы автора презентации;
 - фамилия, имя, отчество, степень, звание, должность руководитель работы;
 - год выполнения работы.
3. В презентации должны быть отражены обоснование актуальности представляемого материала, цели и задачи работы.
4. Содержание презентации должно включать наиболее значимый материал доклада, а также, при необходимости, таблицы, диаграммы, рисунки, фотографии, карты, видео – вставки, звуковое сопровождение.
5. Заключительный слайд должен содержать информацию об источниках информации для презентации.

Критерии оценки презентации

1. Объем презентации 10 -20 слайдов.
2. Правильность оформления титульного слайда.
3. Актуальность отобранного материала, обоснованность формулировки цели и задач работы.
4. Наглядность и логичность презентации, обоснованность использования таблиц, диаграмм, рисунков, фотографий, карт, видео – вставок, звукового сопровождения; правильный выбор шрифтов, фона, других элементов дизайна слайда.
5. Объем и качество источников информации (не менее 2-х интернет – источников и не менее 2-х литературных источников).

Методические материалы по подготовке к опросу

Самостоятельная работа обучающихся включает подготовку к опросу на практических занятиях. Для этого обучающийся изучает лекции, основную и дополнительную литературу, публикации, информацию из Интернет-ресурсов.

Тема и вопросы к практическим занятиям, вопросы для самоконтроля содержатся в рабочей программе и доводятся до студентов заранее.

Для подготовки к опросу обучающемуся необходимо ознакомиться с материалом, посвященным теме практического занятия, в учебнике или другой рекомендованной литературе, конспекте лекции, обратить внимание на усвоение основных понятий дисциплины, выявить неясные вопросы и подобрать дополнительную литературу для их освещения.

Критерии оценки опроса

«Отлично»:

- дан полный, развернутый ответ на поставленный вопрос;
- в ответе прослеживается четкая структура, логическая последовательность, отражающая сущность раскрываемых понятий, теорий, явлений;
- знание по предмету демонстрируются на фоне понимания его в системе данной науки и междисциплинарных связей;
- свободное владение терминологией;
- ответы на дополнительные вопросы четкие, краткие;

«Хорошо»:

– дан полный, развернутый ответ на поставленный вопрос, показано умение выделять существенные и несущественные признаки, причинно-следственные связи;

– ответ недостаточно логичен с единичными ошибками в частностях, исправленные студентом с помощью преподавателя;

– единичные ошибки в терминологии;

– ответы на дополнительные вопросы правильные, недостаточно полные и четкие.

«Удовлетворительно»:

– ответ не полный, с ошибками в деталях, умение раскрыть значение обобщённых знаний не показано, речевое оформление требует поправок, коррекции;

– логика и последовательность изложения имеют нарушения, студент не способен самостоятельно выделить существенные и несущественные признаки и причинно-следственные связи;

– ошибки в раскрываемых понятиях, терминах;

– студент не ориентируется в теме, допускает серьезные ошибки;

– студент не может ответить на большую часть дополнительных вопросов.

«Неудовлетворительно»:

– ответ представляет собой разрозненные знания с существенными ошибками по вопросу;

– присутствуют фрагментарность, нелогичность изложения, студент не осознает связь обсуждаемого вопроса с другими объектами дисциплины, речь неграмотная;

– незнание терминологии;

– ответы на дополнительные вопросы неправильные.

Методические материалы по выполнению практического задания

При выполнении практического задания обучающийся придерживается следующего алгоритма:

1. Записать дату, тему и цель задания;

2. Ознакомиться с правилами и условия выполнения практического задания;

3. Повторить теоретические задания, необходимые для рациональной работы и других практических действий, используя конспекты лекций и рекомендованную литературу, представленной в программе;

4. Выполнить работу по предложенному алгоритму действий;

5. Обобщить результаты работы, сформулировать выводы / дать ответы на контрольные вопросы;

Работа должна быть выполнена грамотно, с соблюдением культуры изложения. При использовании данных из учебных, методических пособий и другой литературы, периодических изданий, Интернет-источников должны иметься ссылки на вышеперечисленные.

Критерии оценки практического задания:

«Отлично» – правильный ответ, дается четкое обоснование принятому решению; рассуждения четкие последовательные логические; используются ссылки на полученные при изучении дисциплины знания; правильно используются формулы, понятия, процедуры, имеющие прямое отношение к задаче для подтверждения принятого решения.

«Хорошо» – правильный ответ, дается обоснование принятому решению; но с не существенными ошибками, в рассуждениях отсутствует логическая последовательность; используются ссылки на полученные при изучении дисциплины знания, правильно используются формулы, понятия, процедуры, имеющие прямое отношение к задаче для подтверждения принятого решения.

«Удовлетворительно» – правильный ответ, допускаются грубые ошибки в обосновании принятого решения; рассуждения не последовательные сумбурные; используются ссылки на полученные при изучении дисциплины знания; используются формулы, процедуры, понятия, имеющие прямое значение для подтверждения принятого решения, однако, при обращении к ним допускаются серьезные ошибки, студент не может правильно ими воспользоваться.

«Неудовлетворительно, не зачтено» – ответ неверный, отсутствует обоснование принятому решению; студент демонстрирует полное непонимание сути вопроса.

Для оценки решения ситуационной задачи (аналитического задания):

Оценка «отлично» выставляется, если задача решена грамотно, ответы на вопросы сформулированы четко. Эталонный ответ полностью соответствует решению студента, которое хорошо обосновано теоретически.

Оценка «хорошо» выставляется, если задача решена, ответы на вопросы сформулированы не достаточно четко. Решение студента в целом соответствует эталонному ответу, но не достаточно хорошо обосновано теоретически.

Оценка «удовлетворительно» выставляется, если задача решена не полностью, ответы не содержат всех необходимых обоснований решения.

Оценка «неудовлетворительно» выставляется, если задача не решена или имеет грубые теоретические ошибки в ответе на поставленные вопросы.

Методические материалы по выполнению лабораторного задания

При выполнении лабораторного задания обучающийся придерживается следующего алгоритма:

1. Записать дату, тему и цель задания;
2. Ознакомиться с правилами и условия выполнения задания;
3. Повторить теоретические задания, необходимые для рациональной работы и других практических действий, используя конспекты лекций и рекомендованную литературу, представленной в программе;
4. Выполнить работу по предложенному алгоритму действий;
5. Обобщить результаты работы, сформулировать выводы / дать ответы на контрольные вопросы;

Работа должна быть выполнена грамотно, с соблюдением культуры изложения. При использовании данных из учебных, методических пособий и другой литературы, периодических изданий, Интернет-источников должны иметься ссылки на вышеперечисленные.

Критерии оценки лабораторного задания:

«Отлично» – правильный ответ, дается четкое обоснование принятому решению; рассуждения четкие последовательные логические; используются ссылки на полученные при изучении дисциплины знания; правильно используются формулы, понятия, процедуры, имеющие прямое отношение к задаче для подтверждения принятого решения.

«Хорошо» – правильный ответ, дается обоснование принятому решению; но с не существенными ошибками, в рассуждениях отсутствует логическая последовательность; используются ссылки на полученные при изучении дисциплины знания, правильно используются формулы, понятия, процедуры, имеющие прямое отношение к задаче для подтверждения принятого решения.

«Удовлетворительно» – правильный ответ, допускаются грубые ошибки в обосновании принятого решения; рассуждения не последовательные сумбурные; используются ссылки на полученные при изучении дисциплины знания; используются формулы, процедуры, понятия, имеющие прямое значение для подтверждения принятого решения, однако, при обращении к ним допускаются серьезные ошибки, студент не может правильно ими воспользоваться.

«Неудовлетворительно, не зачтено» – ответ неверный, отсутствует обоснование принятому решению; студент демонстрирует полное непонимание сути вопроса.

Методические указания для подготовки к промежуточной аттестации.

Изучение учебных дисциплин (модулей) завершается зачетом/зачетом с оценкой или экзаменом. Подготовка к промежуточной аттестации способствует закреплению, углублению и обобщению знаний, получаемых, в процессе обучения, а также применению их к решению практических задач. Готовясь к экзамену, студент ликвидирует имеющиеся пробелы в знаниях, углубляет, систематизирует и упорядочивает свои знания. На зачете или экзамене студент демонстрирует то, что он освоил в процессе обучения по дисциплине (модулю).

Вначале следует просмотреть весь материал по дисциплине (модулю), отметить для себя трудные вопросы. Обязательно в них разобраться. В заключение еще раз целесообразно повторить основные положения, используя при этом листы опорных сигналов.

Систематическая подготовка к занятиям в течение семестра позволит использовать время промежуточной аттестации для систематизации знаний.

3. МЕТОДИЧЕСКИЕ МАТЕРИАЛЫ, ОПРЕДЕЛЯЮЩИЕ ПРОЦЕДУРЫ ОЦЕНИВАНИЯ ЗНАНИЙ, УМЕНИЙ, НАВЫКОВ И (ИЛИ) ОПЫТА ДЕЯТЕЛЬНОСТИ, ХАРАКТЕРИЗУЮЩИХ ЭТАПЫ ФОРМИРОВАНИЯ КОМПЕТЕНЦИЙ

3.1. Организационные основы применения балльно-рейтинговой системы оценки успеваемости обучающихся по дисциплине (модулю)

Оценка качества освоения обучающимися дисциплины (модуля) реализуется в формате балльно-рейтинговой системы оценки успеваемости обучающихся (БРСО).

БРСО в ходе текущего контроля успеваемости и промежуточной аттестации осуществляется по 100-балльной шкале.

Академический рейтинг обучающегося по дисциплине (модулю) складывается из результатов:

- текущего контроля успеваемости (максимальный текущий рейтинг обучающегося 80 рейтинговых баллов);
- промежуточной аттестации (максимальный рубежный рейтинг обучающегося 20 рейтинговых баллов).

Условия оценки освоения обучающимся дисциплины (модуля) в формате БРСО доводятся преподавателем до сведения обучающихся на первом учебном занятии, а также размещены в свободном доступе в электронной информационно-образовательной среде Университета.

3.2. Проведение текущего контроля успеваемости обучающихся по дисциплине (модулю) в соответствии с балльно-рейтинговой системой оценки успеваемости обучающегося

В течение учебного семестра до промежуточной аттестации на основании утвержденной рабочей программы дисциплины (модуля) формируется текущий рейтинг обучающегося. Текущий рейтинг обучающегося складывается как сумма рейтинговых баллов, полученных им в течение учебного семестра по всем видам учебных занятий по учебной дисциплине.

В процессе текущего контроля оцениваются следующие действия обучающегося, направленные на освоение компетенций в рамках изучения учебной дисциплины:

- академическая активность (посещаемость учебных занятий, самостоятельное изучение содержания учебной дисциплины в электронной информационно-образовательной среде, соблюдение сроков сдачи практических заданий и текущих контрольных мероприятий и др.);
- выполнение и сдача текущих и итогового практических заданий (эссе, рефераты, творческие задания, кейс-задания, лабораторные работы, расчетные задания и др., активное участие в групповых интерактивных занятиях (дискуссии, WiKi-проекты и др.), защита проектов и др.);
- прохождение рубежей текущего контроля, включая соблюдение графика их прохождения в электронной информационно-образовательной среде.

Для планирования расчета текущего рейтинга обучающегося используются следующие пропорции:

Вид учебного действия	Максимальная рейтинговая оценка, баллов
академическая активность	10
практические задания	40
<i>из них: текущие практические задания</i>	20

<i>итоговое практическое задание</i>	20
рубежи текущего контроля	30
ИТОГО:	80

В течение учебного семестра по дисциплине (модулю) обучающимся должен быть накоплен текущий рейтинг не менее 52 рейтинговых баллов (65% от максимального значения текущего рейтинга).

Необходимыми условиями допуска обучающегося к промежуточной аттестации по дисциплине являются положительное прохождение обучающимся не менее 65% рубежей текущего контроля с накоплением не менее 65% максимального рейтингового балла за каждый рубеж текущего контроля и положительное выполнение итогового практического задания с накоплением не менее 65% максимального рейтингового балла, установленного за итоговое практическое задание.

Невыполнение вышеуказанных условий является текущей академической задолженностью, которая должна быть ликвидирована обучающимся до контрольного мероприятия промежуточной аттестации.

Сведения о наличии у обучающихся текущей академической задолженности, сроках и порядке добора рейтинговых баллов для её ликвидации доводятся до обучающихся педагогическим работником.

В случае неликвидации текущей академической задолженности, педагогический работник обязан во время контрольного мероприятия промежуточной аттестации поставить обучающемуся 0 рейтинговых баллов. В этом случае ликвидация текущей академической задолженности возможна в периоды проведения повторной промежуточной аттестации.

3.3. Проведение промежуточной аттестации обучающихся по дисциплине (модулю) в соответствии с балльно-рейтинговой системой оценки успеваемости обучающегося

Промежуточная аттестация по дисциплине (модулю) проводится в соответствии с Положением о промежуточной аттестации обучающихся по основным профессиональным образовательным программам высшего образования – программ специалитета в Российском государственном социальном университете и Положением о балльно-рейтинговой системе оценки успеваемости обучающихся по основным профессиональным образовательным программам высшего образования - программам бакалавриата, программам специалитета, программам магистратуры в Российском государственном социальном университете.

На промежуточную аттестацию отводится 20 рейтинговых баллов.

Ответы обучающегося на контрольном мероприятии промежуточной аттестации оцениваются педагогическим работником по 20 - балльной шкале, а итоговая оценка по дисциплине (модулю) выставляется по системе зачтено/не зачтено.

Критерии выставления оценки определяются Положением о балльно-рейтинговой системе оценки успеваемости обучающихся по основным профессиональным образовательным программам высшего образования - программам бакалавриата, программам специалитета, программам магистратуры в Российском государственном социальном университете.

В процессе определения рубежного рейтинга обучающегося используется следующая шкала:

Рубежный рейтинг	Критерии оценки освоения обучающимся учебной дисциплины в ходе контрольных мероприятий промежуточной аттестации
-------------------------	--

19-20 рейтинговых баллов	обучающийся глубоко и прочно усвоил программный материал, исчерпывающе, последовательно, грамотно и логически стройно его излагает, тесно увязывает с задачами и будущей деятельностью, не затрудняется с ответом при видоизменении задания, свободно справляется с задачами и практическими заданиями, правильно обосновывает принятые решения, умеет самостоятельно обобщать и излагать материал, не допуская
16-18 рейтинговых баллов	обучающийся твердо знает программный материал, грамотно и по существу излагает его, не допуская существенных неточностей в ответе на вопрос, может правильно применять теоретические положения и владеет необходимыми умениями и навыками при выполнении практических
13-15 рейтинговых баллов	обучающийся освоил основной материал, но не знает отдельных деталей, допускает неточности, недостаточно правильные формулировки, нарушает последовательность в изложении программного материала и испытывает затруднения в выполнении практических заданий
1-12 рейтинговых баллов	обучающийся не знает значительной части программного материала, допускает существенные ошибки, с большими затруднениями выполняет практические задания
0 рейтинговых баллов	не аттестован

Если результат контроля успеваемости в рамках проведения контрольных мероприятий промежуточной аттестации (рубежный рейтинг обучающегося) неудовлетворительный (получено менее 13 рейтинговых баллов), то промежуточная аттестация по учебной дисциплине (модулю) невозможна даже при наличии высокого текущего рейтинга, полученного по итогам текущего контроля по учебной дисциплине (модулю).

ЛИСТ РЕГИСТРАЦИИ ИЗМЕНЕНИЙ

№ п/ п	Содержание изменения	Реквизиты документа об утверждении изменения	Дата введения изменения
1.	Утверждены и введены в действие решением Ученого совета факультета на основании Федерального государственного образовательного стандарта (указываем реквизиты ФГОС)	Протокол заседания Ученого совета факультета № ____ от « ____ » ____ 20 ____ года	__ . __ . ____
2.	*	Протокол заседания Ученого совета факультета № ____ от « ____ » ____ 20 ____ года	__ . __ . ____
3.	*	Протокол заседания Ученого совета факультета № ____ от « ____ » ____ 20 ____ года	__ . __ . ____
4.	*	Протокол заседания Ученого совета факультета № ____ от « ____ » ____ 20 ____ года	__ . __ . ____



**Министерство науки и высшего образования Российской Федерации
Федеральное государственное бюджетное образовательное учреждение
высшего образования
«Российский государственный социальный университет»**

УТВЕРЖДАЮ
Декан факультета клиентского,
специального и международного образования

А.В. Соломатин

«28» февраля 2023 г.

**МЕТОДИЧЕСКИЕ МАТЕРИАЛЫ ПО ДИСЦИПЛИНЕ (МОДУЛЮ)
«ОСНОВЫ ПРОТИВОДЕЙСТВИЯ КОРРУПЦИИ»**

**Направление подготовки (специальность)
09.03.01 «Информатика и вычислительная техника»**

**Направленность (специализация)
«Цифровые технологии и искусственный интеллект»**

**ОБРАЗОВАТЕЛЬНАЯ ПРОГРАММА ВЫСШЕГО ОБРАЗОВАНИЯ - ПРОГРАММА
БАКАЛАВРИАТА**

**Форма обучения
Очная, очно-заочная, заочная**

Москва, 2023 г.

Методические материалы по дисциплине (модулю) «Основы противодействия коррупции» разработаны на основании федерального государственного образовательного стандарта высшего образования – бакалавриата по направлению подготовки 09.03.01 «Информатика и вычислительная техника», утвержденного приказом Министерства образования и науки Российской Федерации от 17.11.2020г. № 1427, учебного плана по основной профессиональной образовательной программе высшего образования - программе бакалавриата по направлению подготовки 09.03.01 «Информатика и вычислительная техника» (далее – «ОПОП»).

Методические материалы по дисциплине (модулю) разработаны рабочей группой в составе:

1. И.В. Годунов – член-корреспондент РАО, доктор юридических наук, кандидат экономических наук, заведующий кафедрой «Международной научной и образовательной деятельности» РГСУ.
2. Д.Ф. Алиев – Первый Проректор РГСУ, кандидат экономических наук, DBA, PhD
3. Е.А. Петрова – Декан психологического факультета, доктор психологических наук, профессор
4. Я.В. Шимановская – начальник УМУ, кандидат социологических наук, доцент.

Методические материалы по дисциплине (модулю) обсуждены на Учёном совете факультета клиентского, специального и международного образования.

Протокол № 2 от «28» февраля 2023 г.

Декан факультета
Канд. эконом. наук, доцент

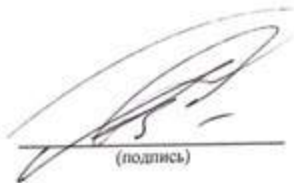

(подпись)

А.В. Соломатин

СОДЕРЖАНИЕ

1. МЕТОДИЧЕСКИЕ МАТЕРИАЛЫ К ЛЕКЦИОННЫМ И ПРАКТИЧЕСКИМ ЗАНЯТИЯМ.....	4
1.1. Методические материалы к проведению лекционных занятий по дисциплине (модулю).....	4
1.2. Методические материалы по подготовке к практическим занятиям по дисциплине (модулю).....	8
2. МЕТОДИЧЕСКИЕ РЕКОМЕНДАЦИИ ДЛЯ ОБУЧАЮЩИХСЯ ПО ОСВОЕНИЮ ДИСЦИПЛИНЫ (МОДУЛЯ) И САМОСТОЯТЕЛЬНОЙ РАБОТЕ.....	16
3. МЕТОДИЧЕСКИЕ МАТЕРИАЛЫ, ОПРЕДЕЛЯЮЩИЕ ПРОЦЕДУРЫ ОЦЕНИВАНИЯ ЗНАНИЙ, УМЕНИЙ, НАВЫКОВ И (ИЛИ) ОПЫТА ДЕЯТЕЛЬНОСТИ, ХАРАКТЕРИЗУЮЩИХ ЭТАПЫ ФОРМИРОВАНИЯ КОМПЕТЕНЦИЙ.....	25
3.1. Организационные основы применения балльно-рейтинговой системы оценки успеваемости обучающихся по дисциплине (модулю).....	25
3.2. Проведение текущего контроля успеваемости обучающихся по дисциплине (модулю) в соответствии с балльно-рейтинговой системой оценки успеваемости обучающегося.....	25
3.3. Проведение промежуточной аттестации обучающихся по дисциплине (модулю) в соответствии с балльно-рейтинговой системой оценки успеваемости обучающегося.....	26
ЛИСТ РЕГИСТРАЦИИ ИЗМЕНЕНИЙ.....	28

1. МЕТОДИЧЕСКИЕ МАТЕРИАЛЫ К ЛЕКЦИОННЫМ И ПРАКТИЧЕСКИМ ЗАНЯТИЯМ

1.1. Методические материалы к проведению лекционных занятий по дисциплине (модулю)

Лекция - один из методов обучения, одна из основных системообразующих форм организации учебного процесса в вузе. Лекционное занятие представляет собой систематическое, последовательное, монологическое изложение педагогическим работником учебного материала, как правило, теоретического характера. Такое занятие представляет собой элемент технологии представления учебного материала путем логически стройного, систематически последовательного и ясного изложения.

Цель лекции – организация целенаправленной познавательной деятельности обучающихся по овладению программным материалом дисциплины (модуля). Чтение курса лекций позволяет дать связанное, последовательное изложение материала в соответствии с новейшими данными науки, сообщить слушателям основное содержание предмета в целостном, систематизированном виде. В ряде случаев лекция выполняет функцию основного источника информации: при отсутствии учебников и учебных пособий, чаще по новым курсам; в случае, когда новые научные данные по той или иной теме не нашли отражения в учебниках; отдельные разделы и темы очень сложны для самостоятельного изучения. В таких случаях только лектор может методически помочь обучающимся в освоении сложного материала.

Возможные формы проведения лекций:

- Вводная лекция – один из наиболее важных и трудных видов лекции при чтении систематических курсов. От успеха этой лекции во многом зависит успех усвоения всего курса. Она может содержать: определение дисциплины (модуля); краткую историческую справку о дисциплине (модуле); цели и задачи дисциплины (модуля), ее роль в общей системе обучения и связь со смежными дисциплинами (модулями); основные проблемы (понятия и определения) данной науки; основную и дополнительную учебную литературу; особенности самостоятельной работы обучающихся над дисциплиной (модулем) и формы участия в научно-исследовательской работе; отчетность по курсу.

- Информационная лекция ориентирована на изложение и объяснение обучающимся научной информации, подлежащей осмыслению и запоминанию. Это самый традиционный тип лекций в практике высшей школы.

- Заключительная лекция предназначена для обобщения полученных знаний и раскрытия перспектив дальнейшего развития данной науки.

- Обзорная лекция – это систематизация научных знаний на высоком уровне, допускающая большое число ассоциативных связей в процессе осмысления информации, излагаемой при раскрытии внутрипредметной и межпредметной связей, исключая детализацию и конкретизацию. Как правило, стержень излагаемых теоретических положений составляет научно-понятийная и концептуальная основа всего курса или крупных его разделов.

- Лекция-беседа - непосредственный контакт педагогического работника с аудиторией - диалог. По ходу лекции педагогический работник задает вопросы для выяснения мнений и уровня осведомленности обучающихся по рассматриваемой проблеме.

- Лекция-дискуссия - свободный обмен мнениями в ходе изложения лекционного материала. Педагогический работник активизирует участие в обсуждении отдельными вопросами, сопоставляет между собой различные мнения и тем самым развивает дискуссию, стремясь направить ее в нужное русло.

- Лекция с применением обратной связи включает в себе то, что в начале и конце каждого раздела лекции задаются вопросы. Первый - для того, чтобы узнать, насколько обучающиеся ориентируются в излагаемом материале, вопрос в конце раздела предназначен для выяснения степени усвоения только что изложенного материала. При

неудовлетворительных результатах контрольного опроса педагогический работник возвращается к уже прочитанному разделу, изменив при этом методику подачи материала.

- Проблемная лекция опирается на логику последовательно моделируемых проблемных ситуаций путем постановки проблемных вопросов или предъявления проблемных задач. Проблемный вопрос - это диалектическое противоречие, требующее для своего решения размышления, сравнения, поиска, приобретения и применения новых знаний. Проблемная задача содержит дополнительную вводную информацию и при необходимости некоторые ориентиры поиска ее решения.

- Программированная лекция - консультация – педагогический работник сам составляет и предлагает обучающимся вопросы. На подготовленные вопросы педагогический работник сначала просит ответить обучающихся, а затем проводит анализ и обсуждение неправильных ответов. В лекциях можно использовать наглядные материалы, а также подготовить презентацию. Что касается презентации, то в качестве визуальной поддержки ее можно органично интегрировать во все вышеупомянутые лекции. В то же время лекцию-презентацию возможно выделить и в качестве самостоятельной формы. Лекция-презентация должна отражать суть основных и (или) проблемных вопросов лекции, на которые особо следует обратить внимание обучающихся. В условиях применения активного метода проведения занятий презентация представляется весьма удачным способом донесения информации до слушателей. Единственное, на что следует обратить внимание при подготовке слайдов, - это их оформление и текст. Слайд не должен быть перегружен картинками и лишней информацией, которая будет отвлекать от основного аспекта того или иного вопроса лекции. Во время лекции можно задавать вопросы аудитории в отношении того или иного слайда, тем самым еще больше вовлекая обучающихся в проблематику.

Краткое содержание лекционных занятий

Наименование разделов и тем	Содержание учебного материала
РАЗДЕЛ 1. Понятие, сущность, виды и причины коррупции и история противодействия коррупции	
Тема 1.1. Феномен коррупционных отношений в современном обществе и влияние на развитие Российской Федерации	Феномен коррупционных отношений в современном обществе и влияние на развитие Российской Федерации. Причины и условия, способствующие коррупции. Становление коррупционных отношений в истории российского общества. Зарождение, совершенствование нормативной правовой базы, регулирующей противодействие коррупции.
Тема 1.2. История противодействия коррупции в России	Коррупция в Московском государстве XVI—XVII вв. Коррупция в Российской империи. Советский период коррупции.
РАЗДЕЛ 2. Коррупция как часть теневых экономических отношений	
Тема 2.1. Понятие и сущность теневых экономических отношений	Понятие и сущность теневых экономических отношений. Особенности существования теневой экономики. Факторы развития теневой экономики. Теневая экономика как система. Взаимообусловленность коррупции и теневой экономики.
Тема 2.2. Теневая экономика как система. Взаимообусловленность коррупции и теневой экономики	Факторы, способствующие развитию теневой экономики: социальные, финансово-экономические, правовые, административные, общественно-политические. Коррупционные отношения в деятельности. Особенности коррупционных отношений. Основные направления противодействия теневым

	экономическим отношениям.
РАЗДЕЛ 3. Правовые основы противодействия коррупции	
Тема 3.1. Нормативно-правовая основа противодействия коррупции	<p>Классификация правовых способов противодействия коррупции.</p> <p>Нормативно-правовая основа противодействия коррупции.</p> <p>Нормы трудового законодательства в сфере противодействия коррупции.</p> <p>Нормы гражданского законодательства и предупреждение коррупции.</p> <p>Административно-правовые антикоррупционные нормы.</p> <p>Ведомственные нормативные акты по вопросам противодействия коррупции.</p> <p>Виды и формы юридической ответственности за нарушение антикоррупционного законодательства.</p>
Тема 3.2. Виды и формы юридической ответственности за нарушение антикоррупционного законодательства	<p>Уголовно-правовая ответственность за нарушение антикоррупционного законодательства.</p> <p>Административно-правовая ответственность за нарушение антикоррупционного законодательства.</p> <p>Гражданско-правовая ответственность за нарушение антикоррупционного законодательства.</p> <p>Дисциплинарная ответственность за нарушение антикоррупционного законодательства.</p>
РАЗДЕЛ 4. Организация и основные направления противодействия коррупционной преступности	
Тема 4.1. Организация противодействия коррупционной преступности	<p>Организация взаимодействия органов внутренних дел, иных правоохранительных органов, средств массовой информации, общественности при реализации антикоррупционных мер (например, путем стимулирования граждан за активную антикоррупционную позицию, обеспечения защиты лиц, сообщающих о коррупционных преступлениях, и т. п.).</p> <p>Пропаганда, стимулирование активной антикоррупционной позиции граждан, сотрудников органов внутренних дел.</p> <p>Повышение статуса сотрудников органов внутренних дел в российском обществе, в правоохранительной системе.</p> <p>Переориентация с постреагирующих, карательных на профилактические мероприятия.</p> <p>Проведение исследовательских работ в сфере антикоррупционной деятельности.</p> <p>Разработка, совершенствование программ антикоррупционной деятельности в органах внутренних дел и обеспечение их нормативного сопровождения.</p>
Тема 4.2. Основные направления противодействия коррупционной преступности	<p>Проведение единой государственной политики в области противодействия коррупции. Создание механизма взаимодействия правоохранительных и иных государственных органов с общественными и парламентскими комиссиями по вопросам противодействия коррупции, а также с гражданами и институтами гражданского общества. Принятие законодательных, административных и иных мер, направленных на привлечение государственных и</p>

муниципальных служащих, а также граждан к более активному участию в противодействии коррупции, на формирование в обществе негативного отношения к коррупционному поведению.

Совершенствование системы и структуры государственных органов, создание механизмов общественного контроля над их деятельностью. Введение антикоррупционных стандартов, то есть установление для соответствующей области деятельности единой системы запретов, ограничений и дозволений, обеспечивающих предупреждение коррупции в данной области.

Унификация прав государственных и муниципальных служащих, лиц, замещающих государственные должности Российской Федерации, государственные должности субъектов Российской Федерации, должности глав муниципальных образований, муниципальные должности, а также устанавливаемых для указанных служащих и лиц ограничений, запретов и обязанностей. Обеспечение доступа граждан к информации о деятельности федеральных органов государственной власти, органов государственной власти субъектов Российской Федерации и органов местного самоуправления. Обеспечение независимости средств массовой информации. Неукоснительное соблюдение принципов независимости судей и невмешательства в судебную деятельность. Совершенствование организации деятельности правоохранительных и контролирующих органов по противодействию коррупции. Совершенствование порядка прохождения государственной и муниципальной службы.

Обеспечение добросовестности, открытости, добросовестной конкуренции и объективности при осуществлении закупок товаров, работ, услуг для обеспечения государственных или муниципальных нужд. Устранение необоснованных запретов и ограничений, особенно в области экономической деятельности.

Совершенствование порядка использования государственного и муниципального имущества, государственных и муниципальных ресурсов (в том числе при предоставлении государственной и муниципальной помощи), а также порядка передачи прав на использование такого имущества и его отчуждения. Повышение уровня оплаты труда и социальной защищенности государственных и муниципальных служащих.

Укрепление международного сотрудничества и развитие эффективных форм сотрудничества с правоохранительными органами и со специальными службами, с подразделениями финансовой разведки и другими компетентными органами иностранных государств и международными организациями в области противодействия коррупции и розыска, конфискации и репатриации имущества, полученного коррупционным путем и находящегося за рубежом.

	Усиление контроля над решением вопросов, содержащихся в обращениях граждан и юридических лиц. Передача части функций государственных органов саморегулируемым организациям, а также иным негосударственным организациям. Сокращение численности государственных и муниципальных служащих с одновременным привлечением на государственную и муниципальную службу квалифицированных специалистов. Повышение ответственности федеральных органов государственной власти, органов государственной власти субъектов Российской Федерации, органов местного самоуправления и их должностных лиц за непринятие мер по устранению причин коррупции. Оптимизация и конкретизация полномочий государственных органов и их работников, которые должны быть отражены в административных и должностных регламентах.
РАЗДЕЛ 5. Криминологическая характеристика коррупционной преступности	
Тема 5.1. Статистические показатели, тенденции коррупционной преступности	Статистические показатели, тенденции коррупционной преступности в УИС. Общественная опасность коррупции. Уровень и причины латентности коррупционных преступлений.
Тема 5.2. Личность коррупционера-сотрудника	Обязанности человека: понятие, содержание и виды. Обязанности человека и нравственный долг. Соотношение прав человека и его обязанностей. Соотношение обязанностей человека и обязанностей гражданина, механизм их реализации. Юридическая природа обязанностей гражданина. Конституционные обязанности гражданина, их виды в различных странах мира.
РАЗДЕЛ 6. Международное сотрудничество Российской Федерации в области противодействия коррупции	
Тема 6.1. Состояние и тенденции развития международного правоохранительного сотрудничества России в сфере противодействия коррупции	Предпосылки и особенности международного сотрудничества в сфере противодействия коррупции. Состояние и тенденции развития международного правоохранительного сотрудничества России в сфере противодействия коррупции.
Тема 6.2. Международные антикоррупционные стандарты, нормативные правовые акты	Международные антикоррупционные стандарты, нормативные правовые акты. Значение международных правовых и этических антикоррупционных стандартов для российского права.

1.2. Методические материалы по подготовке к практическим занятиям по дисциплине (модулю)

Практические (семинарские) занятия - одна из форм учебного занятия, направленная на развитие самостоятельности обучающихся и приобретение умений и навыков. Данные учебные занятия углубляют, расширяют, детализируют полученные ранее знания.

Практическое занятие предполагает выполнение обучающимися по заданию и под руководством преподавателей одной или нескольких практических работ.

Цель практических занятий и семинаров состоит в развитии познавательных способностей, самостоятельности мышления и творческой активности обучающихся; углублении, расширении, детализировании знаний, полученных на лекции в обобщенной форме, и содействии выработке навыков профессиональной деятельности. В отдельных случаях на практических занятиях и семинарах руководителем занятия сообщаются дополнительные знания.

Для достижения поставленных целей и решения требуемого перечня задач практические занятия и семинары проводятся традиционными технологиями или с использованием активных и интерактивных образовательных технологий.

Возможные формы проведения практических (семинарских) занятий:

- Деловая игра - это метод группового обучения совместной деятельности в процессе решения общих задач в условиях максимально возможного приближения к реальным проблемным ситуациям. Имитационные игры - на занятиях имитируется деятельность какой-либо организации, предприятия или его подразделения. Имитироваться могут события, конкретная деятельность людей (деловое совещание, обсуждение плана) и обстановка, условия, в которых происходит событие или осуществляется деятельность (кабинет начальника цеха, зал заседаний). Исполнение ролей (ролевые игры) - в этих играх отрабатывается тактика поведения, действий, выполнение функций и обязанностей конкретного лица. Для проведения игр с исполнением роли разрабатывается модель-пьеса ситуации, между студентами распределяются роли с «обязательным содержанием», характеризующиеся различными интересами; в процессе их взаимодействия должно быть найдено компромиссное решение. «Деловой театр» (метод инсценировки) - в нем разыгрывается какая-либо ситуация, поведение человека в этой обстановке, обучающийся должен вжиться в образ определенного лица, понять его действия, оценить обстановку и найти правильную линию поведения. Основная задача метода инсценировки - научить ориентироваться в различных обстоятельствах, давать объективную оценку своему поведению, учитывать возможности других людей, влиять на их интересы, потребности и деятельность, не прибегая к формальным атрибутам власти, к приказу.

- Игровое проектирование - является практическим занятием или циклом занятий, суть которых состоит в разработке инженерного, конструкторского, технологического и других видов проектов в игровых условиях, максимально воссоздающих реальность. Этот метод отличается высокой степенью сочетания индивидуальной и совместной работы обучающихся.

- Познавательно-дидактические игры не относятся к деловым играм. Они предполагают лишь включение изучаемого материала в необычный игровой контекст и иногда содержат лишь элементы ролевых игр. Такие игры могут проводиться в виде копирования научных, культурных, социальных явлений (конкурс знатоков, «Поле чудес», КВН и т.д.) и в виде предметно-содержательных моделей, (например, игры-путешествия, когда надо разработать рациональный маршрут, пользуясь различными картами).

- Анализ конкретных ситуаций. Конкретная ситуация – это любое событие, которое содержит в себе противоречие или вступает в противоречие с окружающей средой. Ситуации могут нести в себе как позитивный, так и отрицательный опыт. Все ситуации делятся на простые, критические и экстремальные.

- Кейс-метод (от английского case – случай, ситуация) – усовершенствованный метод анализа конкретных ситуаций, метод активного проблемно-ситуационного анализа, основанный на обучении путем решения конкретных задач – ситуаций (решение кейсов). Непосредственная цель метода case-study - обучающиеся должны проанализировать ситуацию, разобраться в сути проблем, предложить возможные решения и выбрать лучшее из них. Кейсы делятся на практические (отражающие реальные жизненные ситуации), обучающие (искусственно созданные, содержащие значительные элементы условности при отражении в

нем жизни) и исследовательские (ориентированные на проведение исследовательской деятельности посредством применения метода моделирования). Метод конкретных ситуаций (метод case-study) относится к неигровым имитационным активным методам обучения.

- Тренинг (англ. training от train — обучать, воспитывать) – метод активного обучения, направленный на развитие знаний, умений и навыков и социальных установок. Тренинг – форма интерактивного обучения, целью которого является развитие компетентности межличностного и профессионального поведения в общении. Достоинство тренинга заключается в том, что он обеспечивает активное вовлечение всех участников в процесс обучения. Можно выделить основные типы тренингов по критерию направленности воздействия и изменений – навыковый, психотерапевтический, социально-психологический, бизнес-тренинг.

- Метод Сократа (Майевтика) – метод вопросов, предполагающих критическое отношение к догматическим утверждениям, называется еще как метод «сократовской иронии». Это умение извлекать скрытое в человеке знание с помощью искусных наводящих вопросов, подразумевающего короткий, простой и заранее предсказуемый ответ.

- Интерактивная лекция – выступление ведущего обучающего перед большой аудиторией с применением следующих активных форм обучения: дискуссия, беседа, демонстрация слайдов или учебных фильмов, мозговой штурм.

- Групповая, научная дискуссия, диспут Дискуссия — это целенаправленное обсуждение конкретного вопроса, сопровождающееся обменом мнениями, идеями между двумя и более лицами. Задача дискуссии - обнаружить различия в понимании вопроса и в споре установить истину. Дискуссии могут быть свободными и управляемыми. К технике управляемой дискуссии относятся: четкое определение цели, прогнозирование реакции оппонентов, планирование своего поведения, ограничение времени на выступления и их заданная очередность. Разновидностью свободной дискуссии является форум, где каждому желающему дается неограниченное время на выступление, при условии, что его выступление вызывает интерес аудитории. Каждый конкретный форум имеет свою тематику — достаточно широкую, чтобы в её пределах можно было вести многоплановое обсуждение.

- Дебаты – это чётко структурированный и специально организованный публичный обмен мыслями между двумя сторонами по актуальным темам. Это разновидность публичной дискуссии участников дебатов, направляющая на переубеждение в своей правоте третьей стороны, а не друг друга. Поэтому вербальные и невербальные средства, которые используются участниками дебатов, имеют целью получения определённого результата — сформировать у слушателей положительное впечатление от собственной позиции.

- Метод работы в малых группах. Групповое обсуждение кого-либо вопроса направлено на достижение лучшего взаимопонимания и нахождения истины. Групповое обсуждение способствует лучшему усвоению изучаемого материала. Оптимальное количество участников - 5-7 человек. Перед обучающимися ставится проблема, выделяется определенное время, в течение которого они должны подготовить аргументированный обдуманый ответ. Педагогический работник может устанавливать правила проведения группового обсуждения – задавать определенные рамки обсуждения, ввести алгоритм выработки общего мнения, назначить лидера и др.

- Круглый стол - общество, собрание в рамках более крупного мероприятия (съезда, симпозиума, конференции). Мероприятие, как правило, на которое приглашаются эксперты и специалисты из разных сфер деятельности для обсуждения актуальных вопросов. Данная модель обсуждения, основываясь на соглашениях, в качестве итогов даёт результаты, которые, в свою очередь, являются новыми соглашениями.

- Коллоквиум - (лат. colloquium — разговор, беседа) - одна из форм учебных занятий в системе образования, имеющая целью выяснение и повышение знаний обучающихся. На коллоквиумах обсуждаются: отдельные части, разделы, темы, вопросы изучаемого курса (обычно не включаемые в тематику семинарских и других практических учебных занятий), рефераты, проекты и др. работы обучающихся. Это научные собрания, на которых

заслушиваются и обсуждаются доклады. Коллоквиум – это и форма контроля, массового опроса, позволяющая преподавателю в сравнительно небольшой срок выяснить уровень знаний студентов по данной теме дисциплины. Коллоквиум проходит обычно в форме дискуссии, в ходе которой обучающимся предоставляется возможность высказать свою точку зрения на рассматриваемую проблему, учиться обосновывать и защищать ее. Аргументируя и отстаивая свое мнение, обучающийся в то же время демонстрирует, насколько глубоко и осознанно он усвоил изученный материал.

- Метод «мозговой штурм» (мозговой штурм, мозговая атака, англ. brainstorming) — оперативный метод решения проблемы на основе стимулирования творческой активности, при котором участникам обсуждения предлагают высказывать как можно большее количество вариантов решения, в том числе самых фантастичных. Затем из общего числа высказанных идей отбирают наиболее удачные, которые могут быть использованы на практике. Является методом экспертного оценивания.

- Метод проектов - это способ достижения дидактической цели через детальную разработку проблемы (технологии), которая должна завершиться вполне реальным, осязаемым практическим результатом, оформленным тем или иным образом; это совокупность приёмов, действий обучающихся в их определённой последовательности для достижения поставленной задачи – решения проблемы, лично значимой для учащихся и оформленной в виде некоего конечного продукта. Основное предназначение метода проектов состоит в предоставлении учащимся возможности самостоятельного приобретения знаний в процессе решения практических задач или проблем, требующего интеграции знаний из различных предметных областей.

- Брифинг - (англ. briefing от англ. brief – короткий, недолгий) – краткая пресс-конференция, посвященная одному вопросу. Основное отличие: отсутствует презентационная часть. То есть практически сразу идут ответы на вопросы журналистов.

- Метод портфолио (итал. portfolio — 'портфель, англ. - папка для документов) - современная образовательная технология, в основе которой используется метод аутентичного оценивания результатов образовательной и профессиональной деятельности. Портфолио как подборка сертифицированных достижений, наиболее значимых работ и отзывов на них.

Вопросы для самоподготовки к практическим (семинарским) занятиям по разделам (темам) дисциплины (модуля)

РАЗДЕЛ 1. ПОНЯТИЕ, СУЩНОСТЬ, ВИДЫ И ПРИЧИНЫ КОРРУПЦИИ И ИСТОРИЯ ПРОТИВОДЕЙСТВИЯ КОРРУПЦИИ

Тема 1.1. Феномен коррупционных отношений в современном обществе и влияние на развитие Российской Федерации.

Вопросы для самоподготовки:

1. Рассмотрите злоупотребление должностными полномочиями и его специальные виды.
2. Раскройте получение и дачу взятки.
3. Раскройте посредничество во взяточничестве.
4. Раскройте мелкое взяточничество.
5. Раскройте коммерческий подкуп.
6. Раскройте служебный подлог.

Тема 1.2. История противодействия коррупции в России

Вопросы для самоподготовки:

1. Дайте понятие коррупционного преступления и раскройте его признаки.
2. Раскройте субъект коррупционного преступления.

3. Укажите виды преступлений коррупционной направленности по Уголовному кодексу Российской Федерации.
4. Дайте общую характеристику коррупционных преступлений в сфере государственной и муниципальной службы.

Литература для самостоятельного изучения к Разделу 1.

1. Куракин, А. В. Противодействие коррупции посредством применения мер дисциплинарного характера : учебное пособие для вузов / А. В. Куракин, В. Г. Коврова. — Москва : Издательство Юрайт, 2022. — 90 с. — (Высшее образование). — ISBN 978-5-534-12930-4. — Текст : электронный // Образовательная платформа Юрайт [сайт]. — URL: <https://urait.ru/bcode/497557> (дата обращения: 02.11.2022).
2. Правовые основы противодействия коррупции : учебник и практикум для вузов / А. И. Землин, О. М. Землина, В. М. Корякин, В. В. Козлов ; под общей редакцией А. И. Землина. — Москва : Издательство Юрайт, 2022. — 197 с. — (Высшее образование). — ISBN 978-5-534-09254-7. — Текст : электронный // Образовательная платформа Юрайт [сайт]. — URL: <https://urait.ru/bcode/494730> (дата обращения: 02.11.2022).
3. Противодействие коррупции : учебник и практикум для вузов / И. В. Левакин, Е. В. Охотский, И. Е. Охотский, М. В. Шедий ; под общей редакцией Е. В. Охотского. — 3-е изд. — Москва : Издательство Юрайт, 2022. — 427 с. — (Высшее образование). — ISBN 978-5-534-06725-5. — Текст : электронный // Образовательная платформа Юрайт [сайт]. — URL: <https://urait.ru/bcode/489752> (дата обращения: 02.11.2022).

РАЗДЕЛ 2. КОРРУПЦИЯ КАК ЧАСТЬ ТЕНЕВЫХ ЭКОНОМИЧЕСКИХ ОТНОШЕНИЙ

Тема 2.1. Понятие и сущность теневых экономических отношений

Вопросы для самоподготовки:

1. Сформулируйте понятие и раскройте формы проявления конфликта интересов на государственной службе.
2. Раскройте причины и условия, способствующие возникновению конфликта интересов, меры по их устранению.
3. Рассмотрите типовые ситуации конфликта интересов на государственной службе.
4. Опишите процесс выявления и устранения причин и условий, способствующих возникновению конфликта интересов на государственной службе.
5. Назовите способы выявления причин и условий, способствующих возникновению конфликта интересов на государственной службе.

Тема 2.2. Теневая экономика как система. Взаимобусловленность коррупции и теневой экономики.

Вопросы для самоподготовки:

1. Факторы, способствующие развитию теневой экономики: социальные, финансово-экономические, правовые, административные, общественно-политические.
2. Коррупционные отношения в деятельности.
3. Особенности коррупционных отношений.
4. Основные направления противодействия теневым экономическим отношениям.

Литература для самостоятельного изучения к Разделу 2.

1. Амиантова, И. С. Противодействие коррупции : учебное пособие для вузов / И. С. Амиантова. — Москва : Издательство Юрайт, 2022. — 149 с. — (Высшее образование). — ISBN 978-5-534-13238-0. — Текст : электронный // Образовательная платформа Юрайт [сайт]. — URL: <https://urait.ru/bcode/497457> (дата обращения: 02.11.2022).

2. Гладких, В. И. Противодействие коррупции на государственной службе : учебное пособие для вузов / В. И. Гладких, В. М. Алиев, В. Г. Степанов-Егиянц. — 2-е изд., перераб. и доп. — Москва : Издательство Юрайт, 2022. — 207 с. — (Высшее образование). — ISBN 978-5-534-09787-0. — Текст : электронный // Образовательная платформа Юрайт [сайт]. — URL: <https://urait.ru/bcode/493903> (дата обращения: 02.11.2022).

РАЗДЕЛ 3. ПРАВОВЫЕ ОСНОВЫ ПРОТИВОДЕЙСТВИЯ КОРРУПЦИИ

Тема 3.1. Нормативно-правовая основа противодействия коррупции.

Вопросы для самоподготовки:

1. Классификация правовых способов противодействия коррупции.
2. Нормативно-правовая основа противодействия коррупции.
3. Нормы трудового законодательства в сфере противодействия коррупции.
4. Нормы гражданского законодательства и предупреждение коррупции.
5. Административно-правовые антикоррупционные нормы.
6. Ведомственные нормативные акты по вопросам противодействия коррупции.
7. Виды и формы юридической ответственности за нарушение антикоррупционного законодательства.

Тема 3.2. Виды и формы юридической ответственности за нарушение антикоррупционного законодательства

Вопросы для самоподготовки:

1. Уголовно-правовая ответственность за нарушение антикоррупционного законодательства.
2. Административно-правовая ответственность за нарушение антикоррупционного законодательства.
3. Гражданско-правовая ответственность за нарушение антикоррупционного законодательства.
4. Дисциплинарная ответственность за нарушение антикоррупционного законодательства.

Литература для самостоятельного изучения к Разделу 3.

1. Куракин, А. В. Противодействие коррупции посредством применения мер дисциплинарного характера : учебное пособие для вузов / А. В. Куракин, В. Г. Коврова. — Москва : Издательство Юрайт, 2022. — 90 с. — (Высшее образование). — ISBN 978-5-534-12930-4. — Текст : электронный // Образовательная платформа Юрайт [сайт]. — URL: <https://urait.ru/bcode/497557> (дата обращения: 02.11.2022).
2. Правовые основы противодействия коррупции : учебник и практикум для вузов / А. И. Землин, О. М. Землина, В. М. Корякин, В. В. Козлов ; под общей редакцией А. И. Землина. — Москва : Издательство Юрайт, 2022. — 197 с. — (Высшее образование). — ISBN 978-5-534-09254-7. — Текст : электронный // Образовательная платформа Юрайт [сайт]. — URL: <https://urait.ru/bcode/494730> (дата обращения: 02.11.2022).
3. Противодействие коррупции : учебник и практикум для вузов / И. В. Левакин, Е. В. Охотский, И. Е. Охотский, М. В. Шедий ; под общей редакцией Е. В. Охотского. — 3-е изд. — Москва : Издательство Юрайт, 2022. — 427 с. — (Высшее образование). — ISBN 978-5-534-06725-5. — Текст : электронный // Образовательная платформа Юрайт [сайт]. — URL: <https://urait.ru/bcode/489752> (дата обращения: 02.11.2022).

РАЗДЕЛ 4. ОРГАНИЗАЦИЯ И ОСНОВНЫЕ НАПРАВЛЕНИЯ ПРОТИВОДЕЙСТВИЯ КОРРУПЦИОННОЙ ПРЕСТУПНОСТИ

Тема 4.1. Организация противодействия коррупционной преступности

Вопросы для самоподготовки:

1. Укажите основные виды правонарушений коррупционной направленности и дайте их классификацию.
2. Укажите типичные правонарушения коррупционной направленности, выявляемые в сфере государственной службы.
3. Укажите правонарушения коррупционного характера, наиболее часто совершаемые.
4. Раскройте ответственность сотрудников УИС за коррупционные правонарушения.

Тема 4.2. Основные направления противодействия коррупционной преступности

Вопросы для самоподготовки:

1. Содержание и порядок заполнения справок о доходах, расходах, об имуществе и обязательствах имущественного характера федерального государственного служащего.
2. Особенности формы и порядка представления сведений о доходах, расходах, об имуществе и обязательствах имущественного характера.
3. Организация представления государственными служащими сведений о доходах, расходах, об имуществе и обязательствах имущественного характера.
4. Контроль над соответствием расходов лиц, замещающих государственные должности, и иных лиц их доходам.

Литература для самостоятельного изучения к Разделу 4.

1. Амиантова, И. С. Противодействие коррупции: учебное пособие для вузов / И. С. Амиантова. — Москва: Издательство Юрайт, 2022. — 149 с. — (Высшее образование). — ISBN 978-5-534-13238-0. — Текст : электронный // Образовательная платформа Юрайт [сайт]. — URL: <https://urait.ru/bcode/497457> (дата обращения: 02.11.2022).
2. Гладких, В. И. Противодействие коррупции на государственной службе: учебное пособие для вузов / В. И. Гладких, В. М. Алиев, В. Г. Степанов-Егиянц. — 2-е изд., перераб. и доп. — Москва: Издательство Юрайт, 2022. — 207 с. — (Высшее образование). — ISBN 978-5-534-09787-0. — Текст : электронный // Образовательная платформа Юрайт [сайт]. — URL: <https://urait.ru/bcode/493903> (дата обращения: 02.11.2022).

РАЗДЕЛ 5. КРИМИНОЛОГИЧЕСКАЯ ХАРАКТЕРИСТИКА КОРРУПЦИОННОЙ ПРЕСТУПНОСТИ

Тема 5.1. Статистические показатели, тенденции коррупционной преступности.

Вопросы для самоподготовки:

1. Укажите и проанализируйте статистические показатели, тенденции коррупционной преступности в УИС.
2. Какова общественная опасность коррупции?
3. Укажите уровень и раскройте причины латентности коррупционных преступлений.

Тема 5.2. Личность коррупционера-сотрудника.

Вопросы для самоподготовки:

1. Рассмотрите особенности личности коррупционера-сотрудника.
2. Раскройте специфику детерминант коррупционной преступности.
3. Рассмотрите виктимологические аспекты коррупции.
4. Сформулируйте меры предупреждения коррупционной преступности и раскройте их содержание.

5. Какова специфика борьбы с коррупцией.

Литература для самостоятельного изучения к Разделу 5.

1. Куракин, А. В. Противодействие коррупции посредством применения мер дисциплинарного характера : учебное пособие для вузов / А. В. Куракин, В. Г. Коврова. — Москва : Издательство Юрайт, 2022. — 90 с. — (Высшее образование). — ISBN 978-5-534-12930-4. — Текст : электронный // Образовательная платформа Юрайт [сайт]. — URL: <https://urait.ru/bcode/497557> (дата обращения: 02.11.2022).
2. Правовые основы противодействия коррупции : учебник и практикум для вузов / А. И. Землин, О. М. Землина, В. М. Корякин, В. В. Козлов ; под общей редакцией А. И. Землина. — Москва : Издательство Юрайт, 2022. — 197 с. — (Высшее образование). — ISBN 978-5-534-09254-7. — Текст : электронный // Образовательная платформа Юрайт [сайт]. — URL: <https://urait.ru/bcode/494730> (дата обращения: 02.11.2022).
3. Противодействие коррупции : учебник и практикум для вузов / И. В. Левакин, Е. В. Охотский, И. Е. Охотский, М. В. Шедий ; под общей редакцией Е. В. Охотского. — 3-е изд. — Москва : Издательство Юрайт, 2022. — 427 с. — (Высшее образование). — ISBN 978-5-534-06725-5. — Текст : электронный // Образовательная платформа Юрайт [сайт]. — URL: <https://urait.ru/bcode/489752> (дата обращения: 02.11.2022).

РАЗДЕЛ 6. МЕЖДУНАРОДНОЕ СОТРУДНИЧЕСТВО РОССИЙСКОЙ ФЕДЕРАЦИИ В ОБЛАСТИ ПРОТИВОДЕЙСТВИЯ КОРРУПЦИИ

Тема 6.1. Состояние и тенденции развития международного правоохранительного сотрудничества России в сфере противодействия коррупции.

Цель: изучение состояния и тенденций развития международного правоохранительного сотрудничества России в сфере противодействия коррупции.

Перечень изучаемых элементов содержания:

Предпосылки и особенности международного сотрудничества в сфере противодействия коррупции.

Состояние и тенденции развития международного правоохранительного сотрудничества России в сфере противодействия коррупции.

Вопросы для самоподготовки:

1. Назовите предпосылки и особенности международного сотрудничества в сфере противодействия коррупции.
2. Раскройте состояние и тенденции развития международного правоохранительного сотрудничества России в сфере противодействия коррупции.

Тема 6.2. Международные антикоррупционные стандарты, нормативные правовые акты.

Вопросы для самоподготовки:

1. Укажите международные антикоррупционные стандарты, нормативные правовые акты и раскройте их содержание.
2. Каково значение международных правовых и этических антикоррупционных стандартов для российского права?

Литература для самостоятельного изучения к Разделу 6.

1. Амиантова, И. С. Противодействие коррупции : учебное пособие для вузов / И. С. Амиантова. — Москва : Издательство Юрайт, 2022. — 149 с. — (Высшее образование). — ISBN 978-5-534-13238-0. — Текст : электронный // Образовательная платформа Юрайт [сайт]. — URL: <https://urait.ru/bcode/497457> (дата обращения: 02.11.2022).

2. Гладких, В. И. Противодействие коррупции на государственной службе : учебное пособие для вузов / В. И. Гладких, В. М. Алиев, В. Г. Степанов-Егиянц. — 2-е изд., перераб. и доп. — Москва : Издательство Юрайт, 2022. — 207 с. — (Высшее образование). — ISBN 978-5-534-09787-0. — Текст : электронный // Образовательная платформа Юрайт [сайт]. — URL: <https://urait.ru/bcode/493903> (дата обращения: 02.11.2022).

2. МЕТОДИЧЕСКИЕ РЕКОМЕНДАЦИИ ДЛЯ ОБУЧАЮЩИХСЯ ПО ОСВОЕНИЮ ДИСЦИПЛИНЫ (МОДУЛЯ) И САМОСТОЯТЕЛЬНОЙ РАБОТЕ

Освоение обучающимся дисциплины (модуля) «Технологии возможностей и безбарьерной среды» предполагает изучение материалов дисциплины на аудиторных занятиях и в ходе самостоятельной работы. Аудиторные занятия проходят в форме лекций, семинаров, практических и лабораторных занятий. Самостоятельная работа включает разнообразный комплекс видов и форм работы обучающихся.

Для успешного освоения дисциплины (модуля) и достижения поставленных целей необходимо внимательно ознакомиться с рабочей программой дисциплины (модуля), доступной в электронной информационно-образовательной среде РГСУ.

Следует обратить внимание на списки основной и дополнительной литературы, на предлагаемые преподавателем ресурсы информационно-телекоммуникационной сети Интернет. Эта информация необходима для самостоятельной работы обучающегося.

При подготовке к аудиторным занятиям необходимо помнить особенности каждой формы его проведения.

Подготовка к учебному занятию лекционного типа заключается в следующем.

С целью обеспечения успешного обучения обучающийся должен готовиться к лекции, поскольку она является важнейшей формой организации учебного процесса, поскольку:

- знакомит с новым учебным материалом;
- разъясняет учебные элементы, трудные для понимания;
- систематизирует учебный материал;
- ориентирует в учебном процессе.

С этой целью:

- внимательно прочитайте материал предыдущей лекции;
- ознакомьтесь с учебным материалом по учебнику и учебным пособиям с темой прочитанной лекции;
- внесите дополнения к полученным ранее знаниям по теме лекции на полях лекционной тетради;
- запишите возможные вопросы, которые вы зададите лектору на лекции по материалу изученной лекции;
- постарайтесь уяснить место изучаемой темы в своей подготовке;
- узнайте тему предстоящей лекции (по тематическому плану, по информации лектора) и запишите информацию, которой вы владеете по данному вопросу.

Подготовка к занятию семинарского типа.

При подготовке и работе во время проведения занятий семинарского типа следует обратить внимание на следующие моменты: на процесс предварительной подготовки, на работу во время занятия, обработку полученных результатов, исправление полученных замечаний.

Предварительная подготовка к учебному занятию семинарского типа заключается в изучении теоретического материала в отведенное для самостоятельной работы время, ознакомление с инструктивными материалами с целью осознания задач практического занятия, техники безопасности при работе с приборами, веществами.

Работа во время проведения учебного занятия семинарского типа включает:

- консультирование студентов преподавателями и вспомогательным персоналом с целью предоставления исчерпывающей информации, необходимой для самостоятельного выполнения предложенных преподавателем задач.

– самостоятельное выполнение заданий согласно обозначенной рабочей программой дисциплины (модуля) тематики.

Самостоятельная работа.

Самостоятельная работа - планируемая учебная, учебно-исследовательская, научно-исследовательская работа студентов, выполняемая во внеаудиторное (аудиторное) время по заданию и при методическом руководстве преподавателя, но без его непосредственного участия (при частичном непосредственном участии преподавателя, оставляющем ведущую роль за работой студентов).

Для более углубленного изучения темы задания для самостоятельной работы рекомендуется выполнять параллельно с изучением данной темы. При выполнении заданий по возможности используйте наглядное представление материала.

Самостоятельная работа студентов в ВУЗе является важным видом учебной и научной деятельности студента. Самостоятельная работа студентов играет значительную роль в рейтинговой технологии обучения.

К современному специалисту в области медицины общество предъявляет достаточно широкий перечень требований, среди которых немаловажное значение имеет наличие у выпускников определенных навыков (компетенций) и умения самостоятельно добывать знания из различных источников, систематизировать полученную информацию, давать оценку конкретной профессиональной ситуации. Формирование такого умения происходит в течение всего периода обучения.

В процессе самостоятельной работы студент приобретает необходимые для будущей специальности компетенции, навыки самоорганизации, самоконтроля, самоуправления, саморефлексии и становится активным самостоятельным субъектом учебной деятельности.

Самостоятельная работа студентов должна оказывать важное влияние на формирование личности будущего специалиста, его компетентность. Каждый студент самостоятельно определяет режим своей работы и меру труда, затрачиваемого на овладение учебным содержанием по каждой дисциплине. Он выполняет внеаудиторную работу по личному индивидуальному плану, в зависимости от его подготовки, времени и других условий.

Виды самостоятельной работы.

Работа с литературой.

При работе с книгой необходимо подобрать литературу, научиться правильно ее читать, вести записи. Для подбора литературы в библиотеке используются алфавитный и систематический каталоги. Важно помнить, что рациональные навыки работы с книгой - это всегда большая экономия времени и сил. Правильный подбор учебников рекомендуется преподавателем, читающим лекционный курс. Необходимая литература может быть также указана в методических разработках по данному курсу. Изучая материал по учебнику, следует переходить к следующему вопросу только после правильного уяснения предыдущего, описывая на бумаге все выкладки и вычисления (в том числе те, которые в учебнике опущены или на лекции даны для самостоятельного вывода). При изучении любой дисциплины большую и важную роль играет самостоятельная индивидуальная работа. Особое внимание следует обратить на определение основных понятий курса. Студент должен подробно разбирать примеры, которые поясняют такие определения, и уметь строить аналогичные примеры самостоятельно. Нужно добиваться точного представления о том, что изучаешь. Полезно составлять опорные конспекты. При изучении материала по учебнику полезно в тетради (на специально отведенных полях) дополнять конспект лекций. Там же следует отмечать вопросы, выделенные студентом для консультации с преподавателем. Выводы, полученные в результате изучения, рекомендуется в конспекте выделять, чтобы они при перечитывании записей лучше запоминались. Опыт показывает, что многим студентам помогает составление листа опорных сигналов, содержащего важнейшие и наиболее часто употребляемые формулы и понятия. Такой лист помогает запомнить формулы, основные положения лекции, а также может служить постоянным справочником для студента.

Различают два вида чтения: первичное и вторичное. Первичное - это внимательное, неторопливое чтение, при котором можно остановиться на трудных местах.

Задача вторичного чтения - полное усвоение смысла целого (по счету это чтение может быть и не вторым, а третьим или четвертым). Самостоятельная работа с учебниками и книгами (а также самостоятельное теоретическое исследование проблем, обозначенных преподавателем на лекциях) – это важнейшее условие формирования у себя научного способа познания.

Чтение научного текста является частью познавательной деятельности. Ее цель – извлечение из текста необходимой информации. От того на сколько осознанна читающим собственная внутренняя установка при обращении к печатному слову (найти нужные сведения, усвоить информацию полностью или частично, критически проанализировать материал и т.п.) во многом зависит эффективность осуществляемого действия.

Методические рекомендации по составлению конспекта:

1. Внимательно прочитайте текст. Уточните в справочной литературе непонятные слова. При записи не забудьте вынести справочные данные на поля конспекта;

2. Выделите главное, составьте план;

3. Кратко сформулируйте основные положения текста, отметьте аргументацию автора;

4. Законспектируйте материал, четко следуя пунктам плана. При конспектировании старайтесь выразить мысль своими словами. Записи следует вести четко, ясно.

5. Грамотно записывайте цитаты. Цитируя, учитывайте лаконичность, значимость мысли. В тексте конспекта желательно приводить не только тезисные положения, но и их доказательства. При оформлении конспекта необходимо стремиться к емкости каждого предложения. Мысли автора книги следует излагать кратко, заботясь о стиле и выразительности написанного. Число дополнительных элементов конспекта должно быть логически обоснованным, записи должны распределяться в определенной последовательности, отвечающей логической структуре произведения. Для уточнения и дополнения необходимо оставлять поля. Овладение навыками конспектирования требует от студента целеустремленности, повседневной самостоятельной работы.

Методические материалы по самостоятельному решению задач

При самостоятельном решении задач нужно обосновывать каждый этап решения, исходя из теоретических положений курса. Если студент видит несколько путей решения проблемы (задачи), то нужно сравнить их и выбрать самый рациональный. Полезно до начала вычислений составить краткий план решения проблемы (задачи). Решение проблемных задач или примеров следует излагать подробно, вычисления располагать в строгом порядке, отделяя вспомогательные вычисления от основных. Решения при необходимости нужно сопровождать комментариями, схемами, чертежами и рисунками. Следует помнить, что решение каждой учебной задачи должно доводиться до окончательного логического ответа, которого требует условие, и по возможности с выводом. Полученный ответ следует проверить способами, вытекающими из существа данной задачи. Полезно также (если возможно) решать несколькими способами и сравнить полученные результаты. Решение задач данного типа нужно продолжать до приобретения твердых навыков в их решении.

Методические материалы к выполнению реферата

Реферат (от лат. referre – сообщать) – краткое изложение в письменном виде или в форме публикации доклада, содержания научного труда (трудов), литературы по теме. Работа над рефератом условно разделяется на выбор темы, подбор литературы, подготовку и защиту плана; написание теоретической части и всего текста с указанием библиографических данных используемых источников, подготовку доклада, выступление с ним. Тематика рефератов полностью связана с основными вопросами изучаемого курса.

Список литературы к темам не дается, и обучающиеся самостоятельно ведут библиографический поиск, причем им не рекомендуется ограничиваться университетской библиотекой.

Важно учитывать, что написание реферата требует от обучающихся определенных усилий. Особое внимание следует уделить подбору литературы, методике ее изучения с целью отбора и обработки собранного материала, обоснованию актуальности темы и теоретического уровня обоснованности используемых в качестве примеров фактов какой-либо деятельности.

Выбрав тему реферата, начав работу над литературой, необходимо составить план. Изучая литературу, продолжается обдумывание темы, осмысливание прочитанного, делаются выписки, сопоставляются точки зрения разных авторов и т.д. Реферативная работа сводится к тому, чтобы в ней выделились две взаимосвязанные стороны: во-первых, ее следует рассматривать как учебное задание, которое должен выполнить обучаемый, а во-вторых, как форму научной работы, творческого воображения при выполнении учебного задания.

Наличие плана реферата позволяет контролировать ход работы, избежать формального переписывания текстов из первоисточников.

Оформление реферата включает титульный лист, оглавление и краткий список использованной литературы. Список использованной литературы размещается на последней странице рукописи или печатной форме реферата. Реферат выполняется в письменной или печатной форме на белых листах формата А4 (210 x 297 мм). Шрифт Times New Roman, кегель 14, через 1,5 интервала при соблюдении следующих размеров текста: верхнее поле – 25 мм, нижнее – 20 мм, левое – 30 мм, правое – 15 мм. Нумерация страниц производится вверху листа, по центру. Титульный лист нумерации не подлежит.

Рефераты должны быть написаны простым, ясным языком, без претензий на наукообразность. Следует избегать сложных грамматических оборотов, непривычных терминов и символов. Если же такие термины и символы все-таки приводятся, то необходимо разъяснить их значение при первом упоминании в тексте реферата.

Объем реферата предполагает тщательный отбор информации, необходимой для краткого изложения вопроса. Важнейший этап – редактирование готового текста реферата и подготовка к обсуждению. Обсуждение требует хорошей ориентации в материале темы, умения выделить главное, поставить дискуссионный вопрос, привлечь внимание слушателей к интересной литературе, логично и убедительно изложить свои мысли.

Рефераты обязательно подлежат защите. Процедура защиты начинается с определения оппонентов защищающего свою работу. Они стремятся дать основательный анализ работы обучающимся, обращают внимание на положительные моменты и недостатки реферата, дают общую оценку содержанию, форме преподнесения материала, характеру использованной литературы. Иногда они дополняют тот или иной раздел реферата. Последнее особенно ценно, ибо говорит о глубоком знании обучающимся-оппонентом изучаемой проблемы.

Обсуждение не ограничивается выслушиванием оппонентов. Другие обучающиеся имеют право уточнить или опровергнуть какое-либо утверждение. Преподаватель предлагает любому обучающемуся задать вопрос по существу доклада или попытаться подвести итог обсуждению.

Алгоритм работы над рефератом

1. Выбор темы

Тема должна быть сформулирована грамотно (с литературной точки зрения);

В названии реферата следует поставить четкие рамки рассмотрения темы;

Желательно избегать слишком длинных названий;

Следует по возможности воздерживаться от использования в названии спорных с научной точки зрения терминов, излишней наукообразности, а также чрезмерного упрощения формулировок.

2. Реферат следует составлять из пяти основных частей: введения; основной части; заключения; списка литературы; приложений.

3. Основные требования к введению:

Во введении не следует концентрироваться на содержании; введение должно включать краткое обоснование актуальности темы реферата, где требуется показать, почему данный вопрос может представлять научный интерес и есть ли связь представляемого материала с

современностью. Таким образом, тема реферата должна быть актуальна либо с научной точки зрения, либо с современных позиций.

Очень важно выделить цель, а также задачи, которые требуется решить для выполнения цели.

Введение должно содержать краткий обзор изученной литературы, в котором указывается взятый из того или иного источника материал, кратко анализируются изученные источники, показываются их сильные и слабые стороны;

Объем введения составляет две страницы текста.

4. Требования к основной части реферата:

Основная часть содержит материал, отобранный для рассмотрения проблемы;

Также основная часть должна включать в себя собственно мнение обучающихся и сформулированные самостоятельные выводы, опирающиеся на приведенные факты;

Материал, представленный в основной части, должен быть логически изложен и распределен по параграфам, имеющим свои названия;

В изложении основной части необходимо использовать сноски (в первую очередь, когда приводятся цифры и чьи-то цитаты);

Основная часть должна содержать иллюстративный материал (графики, таблицы и т. д.);

Объем основной части составляет около 10 страниц.

5. Требования к заключению:

В заключении формулируются выводы по параграфам, обращается внимание на выдвинутые во введении задачи и цели;

Заключение должно быть четким, кратким, вытекающим из содержания основной части.

6. Требования к оформлению списка литературы (по ГОСТу):

Необходимо соблюдать правильность последовательности записи источников: сначала следует писать фамилию, а после инициалы; название работы не ставится в кавычки; после названия сокращенно пишется место издания; затем идет год издания; наконец, называется процитированная страница.

Критерии оценки реферата

Обучающийся, защищающий реферат, должен рассказать о его актуальности, поставленных целях и задачах, изученной литературе, структуре основной части, сделанных в ходе работы выводах.

По окончании выступления ему может быть задано несколько вопросов по представленной проблеме.

Оценка складывается из соблюдения требований к реферату, грамотного раскрытия темы, умения четко рассказывать о представленном реферате, способности понять суть задаваемых по работе вопросов и найти точные ответы на них.

Методические материалы к выполнению эссе

Эссе – литературное произведение небольшого объема, обычно прозаическое, свободной композиции, передающее индивидуальные впечатления, суждения, соображения автора о той или иной проблеме, теме, о том или ином событии или явлении. Это вид самостоятельной исследовательской работы обучающихся, с целью углубления и закрепления теоретических знаний и освоения практических навыков. Цель эссе состоит в развитии самостоятельного творческого мышления и письменного изложения собственных мыслей. При написании эссе обучающийся должен представить развернутый письменный ответ на теоретический или практический актуальный вопрос, объявленный преподавателем в аудитории непосредственно перед ее написанием. В процессе написания эссе разрешается пользоваться нормативно-правовыми актами, конспектом лекций (в печатном виде). Использование интернет-ресурсов не допускается. Темы эссе преподаватель предлагает из числа тех, которые обучающиеся уже рассматривали на лекциях или семинарских занятиях, исходя из содержания заданий в составе оценочных средств. По решению преподавателя, в

качестве темы эссе может быть выбрана одна или несколько тем, которые могут быть распределены между обучающимися по желанию.

Требования к выполнению эссе:

1. Проводится письменно.

2. Эссе выполняется на компьютере (гарнитура Times New Roman, шрифт 14) через 1,5 интервала с полями: верхнее, нижнее – 2; правое – 3; левое – 1,5. Отступ первой строки абзаца – 1,25. Сноски – постраничные. Таблицы и рисунки встраиваются в текст работы. При этом обязательный заголовок таблицы надо размещать над табличным полем, а рисунки сопровождать подрисуночными подписями. При включении в эссе нескольких таблиц и/или рисунков их нумерация обязательна. Обязательна и нумерация страниц. Их целесообразно проставлять внизу страницы – по середине или в правом углу. Номер страницы не ставится на титульном листе, но в общее число страниц он включается. Объем эссе, без учета приложений, не должен превышать 5 страниц. Значительное превышение установленного объема является недостатком работы и указывает на то, что обучающийся не сумел отобрать и переработать необходимый материал.

3. Работа должна содержать собственные умозаключения по сути поставленной проблемы, включать самостоятельно проведенный анализ по сути этой проблемы, выводы, обобщающие авторскую позицию по поставленной проблеме.

Критерии оценки эссе:

«Отлично» – исключительные знания материала, абсолютное понимание сути, безукоризненное знание основных понятий и положений, логически и лексически грамотно изложенный, содержательный, аргументированный, конкретный и исчерпывающий ответ.

«Хорошо» – глубокие знания материала, правильное понимание сути, знание основных понятий и положений, содержательный, полный и конкретный ответ.

«Удовлетворительно» – твердые, но недостаточно полные знания, верное понимание сути, в целом правильный ответ.

«Неудовлетворительно» – непонимание сущности задания, грубые ошибки в ответе.

Методические материалы по выполнению тестирования.

Тестовые задания содержат вопросы и 3-4 варианта ответа по базовым положениям изучаемой темы/раздела, составлены с расчетом на знания, полученные обучающимся в процессе изучения темы/раздела.

Тестовые задания выполняются в письменной форме и сдаются преподавателю, ведущему дисциплину (модуль). На выполнение тестовых заданий обучающимся отводится 45 минут.

При обработке результатов оценочной процедуры используются: критерии оценки по содержанию и качеству полученных ответов, ключи, оценочные листы.

Критерии оценки теста:

«Зачтено» - если обучающийся правильно выполнил не менее 2/3 всей работы или допустил не более одной грубой ошибки и двух недочетов, не более одной грубой и одной негрубой ошибки, не более трех негрубых ошибок, одной негрубой ошибки и трех недочетов, при наличии четырех-пяти недочетов.

«Не зачтено» - если число ошибок и недочетов превысило норму для оценки 3 или правильно выполнено менее 2/3 всей работы.

Методические материалы по выполнению доклада.

Рекомендуется следующая структура доклада:

1. титульный лист, содержание доклада;
2. краткое изложение;
3. цели и задачи;
4. изложение характера исследований и рассмотренных проблем, гипотезы, спорные вопросы;

5. источники информации, методы сбора и анализа данных, степень их полноты и достоверности;

6. анализ и толкование полученных в работе результатов;
7. выводы и оценки;
8. библиография и приложения.

Время выступления докладчика не должно превышать 10 минут.

Основные требования к оформлению доклада:

- титульный лист должен включать название доклада, наименование предметной (цикловой) комиссии, фамилию обучающегося;
- все использованные литературные источники сопровождаются библиографическим описанием;
- приводимая цитата из источника берется в кавычки (оформляются сноски);
- единицы измерения должны применяться в соответствии с действующими стандартами;
- все названия литературных источников следует приводить в соответствии с новейшими изданиями;
- рекомендуется включение таблиц, графиков, схем, если они отражают основное содержание или улучшают ее наглядность;
- названия фирм, учреждений, организаций и предприятий должны именоваться так, как они указываются в источнике;

Критерии оценки доклада

При выполнении доклада обучающийся должен продемонстрировать умение кратко излагать прочитанный материал, а также умение обобщать и анализировать материал по теме доклада.

Презентация

Методические материалы к презентациям

1. Объем презентации 10 -20 слайдов.
2. На титульном слайде должно быть отражено:
 - наименование факультета;
 - тема презентации;
 - фамилия, имя, отчество, направление подготовки/ специальность, направленность (профиль)/ специализация, форма обучения, номер группы автора презентации;
 - фамилия, имя, отчество, степень, звание, должность руководитель работы;
 - год выполнения работы.
3. В презентации должны быть отражены обоснование актуальности представляемого материала, цели и задачи работы.
4. Содержание презентации должно включать наиболее значимый материал доклада, а также, при необходимости, таблицы, диаграммы, рисунки, фотографии, карты, видео – вставки, звуковое сопровождение.
5. Заключительный слайд должен содержать информацию об источниках информации для презентации.

Критерии оценки презентации

1. Объем презентации 10 -20 слайдов.
2. Правильность оформления титульного слайда.
3. Актуальность отобранного материала, обоснованность формулировки цели и задач работы.
4. Наглядность и логичность презентации, обоснованность использования таблиц, диаграмм, рисунков, фотографий, карт, видео – вставок, звукового сопровождения; правильный выбор шрифтов, фона, других элементов дизайна слайда.
5. Объем и качество источников информации (не менее 2-х интернет – источников и не менее 2-х литературных источников).

Методические материалы по подготовке к опросу

Самостоятельная работа обучающихся включает подготовку к опросу на практических занятиях. Для этого обучающийся изучает лекции, основную и дополнительную литературу, публикации, информацию из Интернет-ресурсов.

Тема и вопросы к практическим занятиям, вопросы для самоконтроля содержатся в рабочей программе и доводятся до студентов заранее.

Для подготовки к опросу обучающемуся необходимо ознакомиться с материалом, посвященным теме практического занятия, в учебнике или другой рекомендованной литературе, конспекте лекции, обратить внимание на усвоение основных понятий дисциплины, выявить неясные вопросы и подобрать дополнительную литературу для их освещения.

Критерии оценки опроса

«Отлично»:

- дан полный, развернутый ответ на поставленный вопрос;
- в ответе прослеживается четкая структура, логическая последовательность, отражающая сущность раскрываемых понятий, теорий, явлений;
- знание по предмету демонстрируется на фоне понимания его в системе данной науки и междисциплинарных связей;
- свободное владение терминологией;
- ответы на дополнительные вопросы четкие, краткие;

«Хорошо»:

- дан полный, развернутый ответ на поставленный вопрос, показано умение выделять существенные и несущественные признаки, причинно-следственные связи;
- ответ недостаточно логичен с единичными ошибками в частности, исправленные студентом с помощью преподавателя;
- единичные ошибки в терминологии;
- ответы на дополнительные вопросы правильные, недостаточно полные и четкие.

«Удовлетворительно»:

- ответ не полный, с ошибками в деталях, умение раскрыть значение обобщенных знаний не показано, речевое оформление требует поправок, коррекции;
- логика и последовательность изложения имеют нарушения, студент не способен самостоятельно выделить существенные и несущественные признаки и причинно-следственные связи;
- ошибки в раскрываемых понятиях, терминах;
- студент не ориентируется в теме, допускает серьезные ошибки;
- студент не может ответить на большую часть дополнительных вопросов.

«Неудовлетворительно»:

- ответ представляет собой разрозненные знания с существенными ошибками по вопросу;
- присутствуют фрагментарность, нелогичность изложения, студент не осознает связь обсуждаемого вопроса с другими объектами дисциплины, речь неграмотная;
- незнание терминологии;
- ответы на дополнительные вопросы неправильные.

Методические материалы по выполнению практического задания

При выполнении практического задания обучающийся придерживается следующего алгоритма:

1. Записать дату, тему и цель задания;
2. Ознакомиться с правилами и условия выполнения практического задания;
3. Повторить теоретические задания, необходимые для рациональной работы и других практических действий, используя конспекты лекций и рекомендованную литературу, представленную в программе;
4. Выполнить работу по предложенному алгоритму действий;

5. Обобщить результаты работы, сформулировать выводы / дать ответы на контрольные вопросы;

Работа должна быть выполнена грамотно, с соблюдением культуры изложения. При использовании данных из учебных, методических пособий и другой литературы, периодических изданий, Интернет-источников должны иметься ссылки на вышеперечисленные.

Критерии оценки практического задания:

«Отлично» – правильный ответ, дается четкое обоснование принятому решению; рассуждения четкие последовательные логические; используются ссылки на полученные при изучении дисциплины знания; правильно используются формулы, понятия, процедуры, имеющие прямое отношение к задаче для подтверждения принятого решения.

«Хорошо» – правильный ответ, дается обоснование принятому решению; но с не существенными ошибками, в рассуждениях отсутствует логическая последовательность; используются ссылки на полученные при изучении дисциплины знания, правильно используются формулы, понятия, процедуры, имеющие прямое отношение к задаче для подтверждения принятого решения.

«Удовлетворительно» – правильный ответ, допускаются грубые ошибки в обосновании принятого решения; рассуждения не последовательные сумбурные; используются ссылки на полученные при изучении дисциплины знания; используются формулы, процедуры, понятия, имеющие прямое значение для подтверждения принятого решения, однако, при обращении к ним допускаются серьезные ошибки, студент не может правильно ими воспользоваться.

«Неудовлетворительно, не зачтено» – ответ неверный, отсутствует обоснование принятому решению; студент демонстрирует полное непонимание сути вопроса.

Для оценки решения ситуационной задачи (аналитического задания):

Оценка «отлично» выставляется, если задача решена грамотно, ответы на вопросы сформулированы четко. Эталонный ответ полностью соответствует решению студента, которое хорошо обосновано теоретически.

Оценка «хорошо» выставляется, если задача решена, ответы на вопросы сформулированы не достаточно четко. Решение студента в целом соответствует эталонному ответу, но не достаточно хорошо обосновано теоретически.

Оценка «удовлетворительно» выставляется, если задача решена не полностью, ответы не содержат всех необходимых обоснований решения.

Оценка «неудовлетворительно» выставляется, если задача не решена или имеет грубые теоретические ошибки в ответе на поставленные вопросы.

Методические материалы по выполнению лабораторного задания

При выполнении лабораторного задания обучающийся придерживается следующего алгоритма:

1. Записать дату, тему и цель задания;
2. Ознакомиться с правилами и условия выполнения задания;
3. Повторить теоретические задания, необходимые для рациональной работы и других практических действий, используя конспекты лекций и рекомендованную литературу, представленной в программе;
4. Выполнить работу по предложенному алгоритму действий;
5. Обобщить результаты работы, сформулировать выводы / дать ответы на контрольные вопросы;

Работа должна быть выполнена грамотно, с соблюдением культуры изложения. При использовании данных из учебных, методических пособий и другой литературы, периодических изданий, Интернет-источников должны иметься ссылки на вышеперечисленные.

Критерии оценки лабораторного задания:

«Отлично» – правильный ответ, дается четкое обоснование принятому решению; рассуждения четкие последовательные логические; используются ссылки на полученные при изучении дисциплины знания; правильно используются формулы, понятия, процедуры, имеющие прямое отношение к задаче для подтверждения принятого решения.

«Хорошо» – правильный ответ, дается обоснование принятому решению; но с не существенными ошибками, в рассуждениях отсутствует логическая последовательность; используются ссылки на полученные при изучении дисциплины знания, правильно используются формулы, понятия, процедуры, имеющие прямое отношение к задаче для подтверждения принятого решения.

«Удовлетворительно» – правильный ответ, допускаются грубые ошибки в обосновании принятого решения; рассуждения не последовательные сумбурные; используются ссылки на полученные при изучении дисциплины знания; используются формулы, процедуры, понятия, имеющие прямое значение для подтверждения принятого решения, однако, при обращении к ним допускаются серьезные ошибки, студент не может правильно ими воспользоваться.

«Неудовлетворительно, не зачтено» – ответ неверный, отсутствует обоснование принятому решению; студент демонстрирует полное непонимание сути вопроса.

Методические указания для подготовки к промежуточной аттестации.

Изучение учебных дисциплин (модулей) завершается зачетом/зачетом с оценкой или экзаменом. Подготовка к промежуточной аттестации способствует закреплению, углублению и обобщению знаний, получаемых, в процессе обучения, а также применению их к решению практических задач. Готовясь к экзамену, студент ликвидирует имеющиеся пробелы в знаниях, углубляет, систематизирует и упорядочивает свои знания. На зачете или экзамене студент демонстрирует то, что он освоил в процессе обучения по дисциплине (модулю).

Вначале следует просмотреть весь материал по дисциплине (модулю), отметить для себя трудные вопросы. Обязательно в них разобраться. В заключение еще раз целесообразно повторить основные положения, используя при этом листы опорных сигналов. Систематическая подготовка к занятиям в течение семестра позволит использовать время промежуточной аттестации для систематизации знаний.

3. МЕТОДИЧЕСКИЕ МАТЕРИАЛЫ, ОПРЕДЕЛЯЮЩИЕ ПРОЦЕДУРЫ ОЦЕНИВАНИЯ ЗНАНИЙ, УМЕНИЙ, НАВЫКОВ И (ИЛИ) ОПЫТА ДЕЯТЕЛЬНОСТИ, ХАРАКТЕРИЗУЮЩИХ ЭТАПЫ ФОРМИРОВАНИЯ КОМПЕТЕНЦИЙ

3.1. Организационные основы применения балльно-рейтинговой системы оценки успеваемости обучающихся по дисциплине (модулю)

Оценка качества освоения обучающимися дисциплины (модуля) реализуется в формате балльно-рейтинговой системы оценки успеваемости обучающихся (БРСО).

БРСО в ходе текущего контроля успеваемости и промежуточной аттестации осуществляется по 100-балльной шкале.

Академический рейтинг обучающегося по дисциплине (модулю) складывается из результатов:

– текущего контроля успеваемости (максимальный текущий рейтинг обучающегося 80 рейтинговых баллов);

– промежуточной аттестации (максимальный рубежный рейтинг обучающегося 20 рейтинговых баллов).

Условия оценки освоения обучающимся дисциплины (модуля) в формате БРСО доводятся преподавателем до сведения обучающихся на первом учебном занятии, а также размещены в свободном доступе в электронной информационно-образовательной среде Университета.

3.2. Проведение текущего контроля успеваемости обучающихся по дисциплине (модулю) в соответствии с балльно-рейтинговой системой оценки успеваемости обучающегося

В течение учебного семестра до промежуточной аттестации на основании утвержденной рабочей программы дисциплины (модуля) формируется текущий рейтинг обучающегося. Текущий рейтинг обучающегося складывается как сумма рейтинговых баллов,

полученных им в течение учебного семестра по всем видам учебных занятий по учебной дисциплине.

В процессе текущего контроля оцениваются следующие действия обучающегося, направленные на освоение компетенций в рамках изучения учебной дисциплины:

– академическая активность (посещаемость учебных занятий, самостоятельное изучение содержания учебной дисциплины в электронной информационно-образовательной среде, соблюдение сроков сдачи практических заданий и текущих контрольных мероприятий и др.);

– выполнение и сдача текущих и итогового практических заданий (эссе, рефераты, творческие задания, кейс-задания, лабораторные работы, расчетные задания и др., активное участие в групповых интерактивных занятиях (дискуссии, WiKi-проекты и др.), защита проектов и др.);

– прохождение рубежей текущего контроля, включая соблюдение графика их прохождения в электронной информационно-образовательной среде.

Для планирования расчета текущего рейтинга обучающегося используются следующие пропорции:

Вид учебного действия	Максимальная рейтинговая оценка, баллов
академическая активность	10
практические задания	40
<i>из них: текущие практические задания</i>	20
<i>итоговое практическое задание</i>	20
рубежи текущего контроля	30
ИТОГО:	80

В течение учебного семестра по дисциплине (модулю) обучающимся должен быть накоплен текущий рейтинг не менее 52 рейтинговых баллов (65% от максимального значения текущего рейтинга).

Необходимыми условиями допуска обучающегося к промежуточной аттестации по дисциплине являются положительное прохождение обучающимся не менее 65% рубежей текущего контроля с накоплением не менее 65% максимального рейтингового балла за каждый рубеж текущего контроля и положительное выполнение итогового практического задания с накоплением не менее 65% максимального рейтингового балла, установленного за итоговое практическое задание.

Невыполнение вышеуказанных условий является текущей академической задолженностью, которая должна быть ликвидирована обучающимся до контрольного мероприятия промежуточной аттестации.

Сведения о наличии у обучающихся текущей академической задолженности, сроках и порядке добора рейтинговых баллов для её ликвидации доводятся до обучающихся педагогическим работником.

В случае неликвидации текущей академической задолженности, педагогический работник обязан во время контрольного мероприятия промежуточной аттестации поставить обучающемуся 0 рейтинговых баллов. В этом случае ликвидация текущей академической задолженности возможна в периоды проведения повторной промежуточной аттестации.

3.3. Проведение промежуточной аттестации обучающихся по дисциплине (модулю) в соответствии с балльно-рейтинговой системой оценки успеваемости обучающегося

Промежуточная аттестация по дисциплине (модулю) проводится в соответствии с Положением о промежуточной аттестации обучающихся по основным профессиональным образовательным программам высшего образования – программ специалитета в Российском

государственном социальном университете и Положением о балльно-рейтинговой системе оценки успеваемости обучающихся по основным профессиональным образовательным программам высшего образования - программам бакалавриата, программам специалитета, программам магистратуры в Российском государственном социальном университете.

На промежуточную аттестацию отводится 20 рейтинговых баллов.

Ответы обучающегося на контрольном мероприятии промежуточной аттестации оцениваются педагогическим работником по 20 - балльной шкале, а итоговая оценка по дисциплине (модулю) выставляется по системе зачтено/не зачтено.

Критерии выставления оценки определяются Положением о балльно-рейтинговой системе оценки успеваемости обучающихся по основным профессиональным образовательным программам высшего образования - программам бакалавриата, программам специалитета, программам магистратуры в Российском государственном социальном университете.

В процессе определения рубежного рейтинга обучающегося используется следующая шкала:

Рубежный рейтинг	Критерии оценки освоения обучающимся учебной дисциплины в ходе контрольных мероприятий промежуточной аттестации
19-20 рейтинговых баллов	обучающийся глубоко и прочно усвоил программный материал, исчерпывающе, последовательно, грамотно и логически стройно его излагает, тесно увязывает с задачами и будущей деятельностью, не затрудняется с ответом при видоизменении задания, свободно справляется с задачами и практическими заданиями, правильно обосновывает принятые решения, умеет самостоятельно обобщать и излагать материал, не допуская
16-18 рейтинговых баллов	обучающийся твердо знает программный материал, грамотно и по существу излагает его, не допуская существенных неточностей в ответе на вопрос, может правильно применять теоретические положения и владеет необходимыми умениями и навыками при выполнении практических
13-15 рейтинговых баллов	обучающийся освоил основной материал, но не знает отдельных деталей, допускает неточности, недостаточно правильные формулировки, нарушает последовательность в изложении программного материала и испытывает затруднения в выполнении практических заданий
1-12 рейтинговых баллов	обучающийся не знает значительной части программного материала, допускает существенные ошибки, с большими затруднениями выполняет практические задания
0 рейтинговых баллов	не аттестован

Если результат контроля успеваемости в рамках проведения контрольных мероприятий промежуточной аттестации (рубежный рейтинг обучающегося) неудовлетворительный (получено менее 13 рейтинговых баллов), то промежуточная аттестация по учебной дисциплине (модулю) невозможна даже при наличии высокого текущего рейтинга, полученного по итогам текущего контроля по учебной дисциплине (модулю).

ЛИСТ РЕГИСТРАЦИИ ИЗМЕНЕНИЙ

№ п/ п	Содержание изменения	Реквизиты документа об утверждении изменения	Дата введения изменения
1.	Утверждены и введены в действие решением Ученого совета факультета на основании Федерального государственного образовательного стандарта (указываем реквизиты ФГОС)	Протокол заседания Ученого совета факультета № _____ от «____» _____ 20__ года	__ . __ . ____
2.	*	Протокол заседания Ученого совета факультета № _____ от «____» _____ 20__ года	__ . __ . ____
3.	*	Протокол заседания Ученого совета факультета № _____ от «____» _____ 20__ года	__ . __ . ____
4.	*	Протокол заседания Ученого совета факультета № _____ от «____» _____ 20__ года	__ . __ . ____



**Министерство науки и высшего образования Российской Федерации
Федеральное государственное бюджетное образовательное учреждение
высшего образования
«Российский государственный социальный университет»**

УТВЕРЖДАЮ

Заведующий кафедрой
социально-политических институтов,
процессов и технологий

М.В. Афонин

«30» мая 2023 г.

МЕТОДИЧЕСКИЕ МАТЕРИАЛЫ ПО ДИСЦИПЛИНЕ (МОДУЛЮ)

**ОСНОВЫ ПРОФИЛАКТИКИ И ПРОТИВОДЕЙСТВИЯ ТЕРРОРИЗМУ И
ЭКСТРЕМИЗМУ**

Направление подготовки

«Информатика и вычислительная техника»

Направленность

«Искусственный интеллект и цифровая гигиена»

**ОБРАЗОВАТЕЛЬНАЯ ПРОГРАММА ВЫСШЕГО ОБРАЗОВАНИЯ –
ПРОГРАММА БАКАЛАВРИАТА/СПЕЦИАЛИТЕТА**

Форма обучения

Очная, очно-заочная, заочная

Москва, 2023 г.

Методические материалы по дисциплине (модулю) «Основы профилактики и противодействия терроризму и экстремизму» разработаны на основании федерального государственного образовательного стандарта высшего образования – *бакалавриата* по направлению подготовки 09.03.01 Информатика и вычислительная техника, утвержденного приказом Министерства образования и науки Российской Федерации от 19.09.2017г. № 929, учебного плана по основной профессиональной образовательной программе высшего образования - программе *бакалавриата* по направлению подготовки 09.03.01 Информатика и вычислительная техника (далее – «ОПОП»).

Методические материалы по дисциплине (модулю) разработаны рабочей группой в составе Афонин Михаил Викторович, к.ю.н., доцент, зав. кафедрой социально-политических институтов, процессов и технологий.

Методические материалы по дисциплине (модулю) обсуждены и утверждены на заседании кафедры социально-политических институтов, процессов и технологий.

Протокол № 10 от «30» мая 2023 года.

Заведующий кафедрой
к.ю.н., доцент



(подпись)

М.В. Афонин

СОДЕРЖАНИЕ

1. МЕТОДИЧЕСКИЕ МАТЕРИАЛЫ К ЛЕКЦИОННЫМ, ПРАКТИЧЕСКИМ ЗАНЯТИЯМ.....	4
1.1. Методические материалы к проведению лекционных занятий по дисциплине (модулю).....	4
1.2. Методические материалы по подготовке к практическим занятиям по дисциплине (модулю).....	8
1.3. Учебно-наглядные пособия по разделам (темам) дисциплины (модуля).....	11
2. МЕТОДИЧЕСКИЕ РЕКОМЕНДАЦИИ ДЛЯ ОБУЧАЮЩИХСЯ ПО ОСВОЕНИЮ ДИСЦИПЛИНЫ (МОДУЛЯ) И САМОСТОЯТЕЛЬНОЙ РАБОТЕ.....	14
3. МЕТОДИЧЕСКИЕ МАТЕРИАЛЫ, ОПРЕДЕЛЯЮЩИЕ ПРОЦЕДУРЫ ОЦЕНИВАНИЯ ЗНАНИЙ, УМЕНИЙ, НАВЫКОВ И (ИЛИ) ОПЫТА ДЕЯТЕЛЬНОСТИ, ХАРАКТЕРИЗУЮЩИХ ЭТАПЫ ФОРМИРОВАНИЯ КОМПЕТЕНЦИЙ.....	23
3.1. Организационные основы применения балльно-рейтинговой системы оценки успеваемости обучающихся по дисциплине (модулю).....	23
3.2. Проведение текущего контроля успеваемости обучающихся по дисциплине (модулю) в соответствии с балльно-рейтинговой системой оценки успеваемости обучающегося.....	24
3.3. Проведение промежуточной аттестации обучающихся по дисциплине (модулю) в соответствии с балльно-рейтинговой системой оценки успеваемости обучающегося.....	25
ЛИСТ РЕГИСТРАЦИИ ИЗМЕНЕНИЙ.....	26

1. МЕТОДИЧЕСКИЕ МАТЕРИАЛЫ К ЛЕКЦИОННЫМ, ПРАКТИЧЕСКИМ ЗАНЯТИЯМ

1.1. Методические материалы к проведению лекционных занятий по дисциплине (модулю)

Лекция - один из методов обучения, одна из основных системообразующих форм организации учебного процесса в вузе. Лекционное занятие представляет собой систематическое, последовательное, монологическое изложение педагогическим работником учебного материала, как правило, теоретического характера. Такое занятие представляет собой элемент технологии представления учебного материала путем логически стройного, систематически последовательного и ясного изложения.

Цель лекции – организация целенаправленной познавательной деятельности обучающихся по овладению программным материалом дисциплины (модуля). Чтение курса лекций позволяет дать связанное, последовательное изложение материала в соответствии с новейшими данными науки, сообщить слушателям основное содержание предмета в целостном, систематизированном виде. В ряде случаев лекция выполняет функцию основного источника информации: при отсутствии учебников и учебных пособий, чаще по новым курсам; в случае, когда новые научные данные по той или иной теме не нашли отражения в учебниках; отдельные разделы и темы очень сложны для самостоятельного изучения. В таких случаях только лектор может методически помочь обучающимся в освоении сложного материала.

Возможные формы проведения лекций:

- Вводная лекция – один из наиболее важных и трудных видов лекции при чтении систематических курсов. От успеха этой лекции во многом зависит успех усвоения всего курса. Она может содержать: определение дисциплины (модуля); краткую историческую справку о дисциплине (модуле); цели и задачи дисциплины (модуля), ее роль в общей системе обучения и связь со смежными дисциплинами (модулями); основные проблемы (понятия и определения) данной науки; основную и дополнительную учебную литературу; особенности самостоятельной работы обучающихся над дисциплиной (модулем) и формы участия в научно-исследовательской работе; отчетность по курсу.

- Информационная лекция ориентирована на изложение и объяснение обучающимся научной информации, подлежащей осмыслению и запоминанию. Это самый традиционный тип лекций в практике высшей школы.

- Заключительная лекция предназначена для обобщения полученных знаний и раскрытия перспектив дальнейшего развития данной науки.

- Обзорная лекция – это систематизация научных знаний на высоком уровне, допускающая большое число ассоциативных связей в процессе осмысления информации, излагаемой при раскрытии внутрисубъектной и межпредметной связей, исключая детализацию и конкретизацию. Как правило, стержень излагаемых теоретических положений составляет научно-понятийная и концептуальная основа всего курса или крупных его разделов.

- Лекция-беседа - непосредственный контакт педагогического работника с аудиторией - диалог. По ходу лекции педагогический работник задает вопросы для выяснения мнений и уровня осведомленности обучающихся по рассматриваемой проблеме.

- Лекция-дискуссия - свободный обмен мнениями в ходе изложения лекционного материала. Педагогический работник активизирует участие в обсуждении отдельными вопросами, сопоставляет между собой различные мнения и тем самым развивает дискуссию, стремясь направить ее в нужное русло.

- Лекция с применением обратной связи включает в себе то, что в начале и конце каждого раздела лекции задаются вопросы. Первый - для того, чтобы узнать, насколько обучающиеся ориентируются в излагаемом материале, вопрос в конце раздела предназначен для выяснения степени усвоения только что изложенного материала. При

неудовлетворительных результатах контрольного опроса педагогический работник возвращается к уже прочитанному разделу, изменив при этом методику подачи материала.

- Проблемная лекция опирается на логику последовательно моделируемых проблемных ситуаций путем постановки проблемных вопросов или предъявления проблемных задач. Проблемный вопрос - это диалектическое противоречие, требующее для своего решения размышления, сравнения, поиска, приобретения и применения новых знаний. Проблемная задача содержит дополнительную вводную информацию и при необходимости некоторые ориентиры поиска ее решения.

- Программированная лекция - консультация – педагогический работник сам составляет и предлагает обучающимся вопросы. На подготовленные вопросы педагогический работник сначала просит ответить обучающихся, а затем проводит анализ и обсуждение неправильных ответов. В лекциях можно использовать наглядные материалы, а также подготовить презентацию. Что касается презентации, то в качестве визуальной поддержки ее можно органично интегрировать во все вышеупомянутые лекции. В то же время лекцию-презентацию возможно выделить и в качестве самостоятельной формы. Лекция-презентация должна отражать суть основных и (или) проблемных вопросов лекции, на которые особо следует обратить внимание обучающихся. В условиях применения активного метода проведения занятий презентация представляется весьма удачным способом донесения информации до слушателей. Единственное, на что следует обратить внимание при подготовке слайдов, - это их оформление и текст. Слайд не должен быть перегружен картинками и лишней информацией, которая будет отвлекать от основного аспекта того или иного вопроса лекции. Во время лекции можно задавать вопросы аудитории в отношении того или иного слайда, тем самым еще больше вовлекая обучающихся в проблематику.

Краткое содержание лекционных занятий

Наименование разделов и тем	Содержание учебного материала
РАЗДЕЛ 1. Правовые и организационные основы противодействия терроризму в Российской Федерации	
Тема 1.1. Терроризм: понятие, сущность, современные тенденции. Факторы, влияющие на распространение терроризма в Российской Федерации	Рассмотрение исторических предпосылок развития терроризма, а также соответствующей трансформации понятийно-категориального аппарата. Изучение объекта и субъектов террористической деятельности, а также рассмотрения средств материального и нематериального воздействия. Рассмотрение комплекса политических, экономических, социальных, идеологических, этнонациональных и правовых факторов, которые способствуют сохранению террористических угроз в России.
Тема 1.2. Общая характеристика общегосударственной системы противодействия терроризму в Российской Федерации. Правовое регулирование противодействия терроризму в Российской Федерации	Изучение субъектов противодействия терроризму, к которым относятся уполномоченные органы государственной власти и органы местного самоуправления, в компетенцию которых входит проведение мероприятий по противодействию терроризму, негосударственные организации и объединения, а также граждане, оказывающие содействие органам государственной власти и органам местного самоуправления в осуществлении антитеррористических мероприятий. Изучение правовой основы противодействия терроризму в Российской Федерации: – Конституция Российской Федерации как

	<p>нормативный правовой акт, имеющий высшую юридическую силу и прямое действие на всей территории страны;</p> <ul style="list-style-type: none"> – имплементированные в национальную правовую систему нормы международного права (Россией подписаны и ратифицированы все 13 универсальных конвенций Организации Объединенных Наций в сфере противодействия терроризму, среди которых: Конвенция 1970 г. о борьбе с незаконным захватом воздушных судов, Конвенция 1979 г. о борьбе с захватом заложников. Конвенция 1988 г. о борьбе с незаконными актами, направленными против морского судоходства. Конвенция 1990 г. о маркировке пластических взрывчатых веществ в целях их обнаружения. – Конвенция 2005 г. о борьбе с актами ядерного терроризма и др.); – федеральные законы (от 6 марта 2006 г. № 35-ФЗ «О противодействии терроризму», от 28 декабря 2010 г. № 390-ФЗ «О безопасности», от 3 апреля 1995 г. № 40-ФЗ «О федеральной службе безопасности» и др.); – подзаконные нормативные правовые акты (Указ Президента Российской Федерации от 15 февраля 2006 г. №116 «О мерах по противодействию терроризму», Указ Президента Российской Федерации от 26 декабря 2015 г. № 664 «О мерах по совершенствованию государственного управления в области противодействия терроризму», постановление Правительства Российской Федерации от 4 мая 2008 г. № 333 «О компетенции федеральных органов исполнительной власти, руководство деятельностью которых осуществляет Правительство Российской Федерации, в области противодействия терроризму», ведомственные нормативные правовые акты).
<p>Тема 1.3. Ресурсное обеспечение общегосударственной системы противодействия терроризму в Российской Федерации</p>	<p>Рассматриваются вопросы материально-технического обеспечения, а также финансирования органов общегосударственной системы противодействия терроризму в Российской Федерации. Изучена кадровая политика данной системы.</p>
<p>Тема 1.4. Основные направления международного сотрудничества в области противодействия терроризму</p>	<p>Изучение форм международного сотрудничества в области противодействия терроризму. Рассмотрение механизмов Организации Объединенных Наций, Организации по безопасности и сотрудничеству в Европе, Европейского союза, Шанхайской организации сотрудничества, Содружества Независимых Государств, Организации Договора о коллективной безопасности, Лиги арабских государств, других международных организаций универсального (глобального), регионального и субрегионального уровней и образованных ими рабочих и консультативных органов.</p>
<p>РАЗДЕЛ 2. Деятельность органов государственной власти и местного самоуправления по профилактике и борьбе с терроризмом, а также минимизации и (или) ликвидации последствий его проявлений терроризма в Российской Федерации</p>	
<p>Тема 2.1. Правовые и</p>	<p>Изучение действующего законодательства РФ в сфере</p>

<p>организационные основы профилактики терроризма. Организация и проведение мониторинга состояния общегосударственной системы противодействия терроризму в Российской Федерации</p>	<p>профилактики терроризма. Рассмотрение методов общей и индивидуальной профилактики, а также форм профилактического воздействия:</p> <ul style="list-style-type: none"> – правовое просвещение и правовое информирование; – профилактическая беседа; – объявление официального предостережения о недопустимости действий, создающих условия для совершения правонарушений, либо недопустимости продолжения антиобщественного поведения; – профилактический учет; – внесение представления об устранении способствующих совершению правонарушения: причин и условий, профилактический надзор; – социальная адаптация; – ресоциализация; – социальная реабилитация; – помощь лицам, пострадавшим от правонарушений или подверженным риску стать таковыми.
<p>Тема 2.2. Организация противодействия идеологии терроризма в Российской Федерации. Организация деятельности по обеспечению антитеррористической защищенности объектов(территорий) и мест массового пребывания людей</p>	<p>Изучение идеологии терроризма (идеологии насилия), под которой понимается совокупность идей, концепций, верований, догматов, целевых установок, лозунгов, обосновывающих необходимость террористической деятельности и направленных на мобилизацию людей для участия в ней. Рассмотрение организационных основ противодействия терроризму, в формировании которых участвуют Президент Российской Федерации, Правительство Российской Федерации, федеральные органы исполнительной власти, высшие должностные лица субъекта Российской Федерации (руководители высших исполнительных органов государственной власти субъектов Российской Федерации), высшие исполнительные органы государственной власти субъектов Российской Федерации и органы местного самоуправления.</p>
<p>Тема 2.3. Уровни террористической опасности и порядок их установления. Организация деятельности по борьбе с терроризмом</p>	<p>Изучение порядка определения уровней террористической опасности в Российской Федерации, также порядка их установления. Рассмотрения борьбы с терроризмом, под которой понимается деятельность уполномоченных органов государственной власти по выявлению, предупреждению, пресечению террористической деятельности, раскрытию и расследованию преступлений террористического характера.</p>
<p>Тема 2.4. Содержание деятельности по минимизации и (или) ликвидации последствий террористических проявлений</p>	<p>Рассмотрение основных задач, связанных с минимизацией и ликвидацией террористических проявлений:</p> <ul style="list-style-type: none"> – недопущение (минимизация) человеческих потерь, исходя из приоритета жизни и здоровья человека над материальными и финансовыми ресурсами; – своевременное проведение аварийно-спасательных работ после совершения террористического акта; – минимизация последствий террористического акта и его неблагоприятного морально-психологического воздействия на общество или отдельные социальные

	<p>группы;</p> <ul style="list-style-type: none"> – восстановление поврежденных или разрушенных в результате террористического акта объектов; – возмещение в соответствии с законодательством Российской Федерации вреда, причиненного лицам, пострадавшим в результате террористического акта; – оказание экстренной медицинской помощи; медико-психологическое сопровождение аварийно-спасательных и противопожарных мероприятий; – социальная реабилитация лиц, пострадавших в результате террористического акта, и лиц, участвовавших в его пресечении; – восстановление нормального функционирования и экологической безопасности объектов, подвергшихся террористическому воздействию.
--	---

1.2. Методические материалы по подготовке к практическим занятиям по дисциплине (модулю)

Практические (семинарские) занятия - одна из форм учебного занятия, направленная на развитие самостоятельности обучающихся и приобретение умений и навыков. Данные учебные занятия углубляют, расширяют, детализируют полученные ранее знания. Практическое занятие предполагает выполнение обучающимися по заданию и под руководством преподавателей одной или нескольких практических работ.

Цель практических занятий и семинаров состоит в развитии познавательных способностей, самостоятельности мышления и творческой активности обучающихся; углублении, расширении, детализировании знаний, полученных на лекции в обобщенной форме, и содействии выработке навыков профессиональной деятельности. В отдельных случаях на практических занятиях и семинарах руководителем занятия сообщаются дополнительные знания.

Для достижения поставленных целей и решения требуемого перечня задач практические занятия и семинары проводятся традиционными технологиями или с использованием активных и интерактивных образовательных технологий.

Возможные формы проведения практических (семинарских) занятий:

- Анализ конкретных ситуаций. Конкретная ситуация – это любое событие, которое содержит в себе противоречие или вступает в противоречие с окружающей средой. Ситуации могут нести в себе как позитивный, так и отрицательный опыт. Все ситуации делятся на простые, критические и экстремальные.

- Кейс-метод (от английского case – случай, ситуация) – усовершенствованный метод анализа конкретных ситуаций, метод активного проблемно-ситуационного анализа, основанный на обучении путем решения конкретных задач – ситуаций (решение кейсов). Непосредственная цель метода case-study - обучающиеся должны проанализировать ситуацию, разобраться в сути проблем, предложить возможные решения и выбрать лучшее из них. Кейсы делятся на практические (отражающие реальные жизненные ситуации), обучающие (искусственно созданные, содержащие значительные элемент условности при отражении в нем жизни) и исследовательские (ориентированные на проведение исследовательской деятельности посредством применения метода моделирования). Метод конкретных ситуаций (метод case-study) относится к неигровым имитационным активным методам обучения.

- Интерактивная лекция – выступление ведущего обучающего перед большой аудиторией с применением следующих активных форм обучения: дискуссия, беседа, демонстрация слайдов или учебных фильмов, мозговой штурм.

- Групповая, научная дискуссия, диспут Дискуссия — это целенаправленное обсуждение конкретного вопроса, сопровождающееся обменом мнениями, идеями между

двумя и более лицами. Задача дискуссии - обнаружить различия в понимании вопроса и в споре установить истину. Дискуссии могут быть свободными и управляемыми. К технике управляемой дискуссии относятся: четкое определение цели, прогнозирование реакции оппонентов, планирование своего поведения, ограничение времени на выступления и их заданная очередность. Разновидностью свободной дискуссии является форум, где каждому желающему дается неограниченное время на выступление, при условии, что его выступление вызывает интерес аудитории. Каждый конкретный форум имеет свою тематику — достаточно широкую, чтобы в её пределах можно было вести многоплановое обсуждение.

- Метод работы в малых группах. Групповое обсуждение кого-либо вопроса направлено на достижение лучшего взаимопонимания и нахождения истины. Групповое обсуждение способствует лучшему усвоению изучаемого материала. Оптимальное количество участников - 5-7 человек. Перед обучающимися ставится проблема, выделяется определенное время, в течение которого они должны подготовить аргументированный обдуманый ответ. Педагогический работник может устанавливать правила проведения группового обсуждения – задавать определенные рамки обсуждения, ввести алгоритм выработки общего мнения, назначить лидера и др.

- Коллоквиум - (лат. colloquium — разговор, беседа) - одна из форм учебных занятий в системе образования, имеющая целью выяснение и повышение знаний обучающихся. На коллоквиумах обсуждаются: отдельные части, разделы, темы, вопросы изучаемого курса (обычно не включаемые в тематику семинарских и других практических учебных занятий), рефераты, проекты и др. работы обучающихся. Это научные собрания, на которых заслушиваются и обсуждаются доклады. Коллоквиум – это и форма контроля, массового опроса, позволяющая преподавателю в сравнительно небольшой срок выяснить уровень знаний студентов по данной теме дисциплины. Коллоквиум проходит обычно в форме дискуссии, в ходе которой обучающимся предоставляется возможность высказать свою точку зрения на рассматриваемую проблему, учиться обосновывать и защищать ее. Аргументируя и отстаивая свое мнение, обучающийся в то же время демонстрирует, насколько глубоко и осознанно он усвоил изученный материал.

- Метод «мозговой штурм» (мозговой штурм, мозговая атака, англ. brainstorming) — оперативный метод решения проблемы на основе стимулирования творческой активности, при котором участникам обсуждения предлагают высказывать как можно большее количество вариантов решения, в том числе самых фантастичных. Затем из общего числа высказанных идей отбирают наиболее удачные, которые могут быть использованы на практике. Является методом экспертного оценивания.

- Метод проектов - это способ достижения дидактической цели через детальную разработку проблемы (технологию), которая должна завершиться вполне реальным, осязаемым практическим результатом, оформленным тем или иным образом; это совокупность приёмов, действий обучающихся в их определённой последовательности для достижения поставленной задачи – решения проблемы, лично значимой для учащихся и оформленной в виде некоего конечного продукта. Основное предназначение метода проектов состоит в предоставлении учащимся возможности самостоятельного приобретения знаний в процессе решения практических задач или проблем, требующего интеграции знаний из различных предметных областей.

- Брифинг - (англ. briefing от англ. brief – короткий, недолгий) – краткая пресс-конференция, посвященная одному вопросу. Основное отличие: отсутствует презентационная часть. То есть практически сразу идут ответы на вопросы журналистов.

Вопросы для самоподготовки к практическим (семинарским) занятиям по разделам (темам) дисциплины (модуля)

РАЗДЕЛ 1. Правовые и организационные основы противодействия терроризму в Российской Федерации

1. Дайте определение терроризму.
2. Раскройте основные признаки терроризма как социально-политического явления.
3. Раскройте понятия: объект, субъект, силы и средства террористической деятельности.
4. Назовите и раскройте способы использования сети «Интернет» террористическими структурами.
5. Назовите и раскройте факторы, способствующие сохранению террористических угроз в Российской Федерации.
6. Охарактеризуйте особенности деятельности международных террористических организаций.
7. Перечислите и раскройте направления, задачи и формы антироссийской деятельности международных террористических организаций.
8. Раскройте классификацию источников финансирования террористической деятельности.
9. Опишите структуру общегосударственной системы противодействия терроризму.
10. Назовите состав (по должностям) антитеррористической комиссии в субъекте Российской Федерации, оперативного штаба в субъекте Российской Федерации.
11. Перечислите основные задачи антитеррористической комиссии в субъекте Российской Федерации.
12. Каковы основные цели создания оперативных штабов в субъектах Российской Федерации и оперативных штабов в морских районах (бассейнах)?
13. Какие функции выполняют антитеррористические комиссии муниципальных образований?
14. Какова компетенция Федеральной службы безопасности Российской Федерации в сфере противодействия терроризму?
15. В каких документах изложены концептуальные основы противодействия терроризму в Российской Федерации?
16. В соответствии с какими нормативными правовыми актами создан
17. Национальный антитеррористический комитет?
18. Кто является руководителем Национального антитеррористического комитета?
19. Какие должностные лица входят в состав Национального антитеррористического комитета?
20. Назовите основные направления деятельности федеральных органов исполнительной власти, руководство деятельностью которых осуществляет Правительство Российской Федерации, в сфере противодействия терроризму.

РАЗДЕЛ 2. Деятельность органов государственной власти и местного самоуправления по профилактике и борьбе с терроризмом, а также минимизации и (или) ликвидации последствий его проявлений терроризма в Российской Федерации.

1. Что понимается под идеологией терроризма?
2. Назовите цель деятельности по противодействию идеологии терроризма. По каким основным направлениям осуществляется противодействие идеологии терроризма?
3. Какие функции реализуются АТК в сфере противодействия идеологии терроризма?
4. Что включает организация работы по противодействию идеологии терроризма на территории субъекта Российской Федерации?
5. Назовите и раскройте задачи, которые решаются в ходе реализации Комплексного плана по противодействию идеологии терроризма на 2019-2023гг.
6. Какие органы федеральной исполнительной власти участвуют в минимизации и (или) ликвидации последствий террористических актов?

7. Какие основные задачи решаются в процессе ликвидации последствий терактов в Российской Федерации?

8. Какие нормативные правовые акты регулируют минимизацию и (или) ликвидацию террористических проявлений в Российской Федерации?

9. Что такое социальная реабилитация лиц, пострадавших от терактов? Опишите содержание психологических и медицинских мероприятий, которые осуществляются после терактов.

10. Перечислите мероприятия по минимизации и ликвидации чрезвычайных ситуаций

1.3. Учебно-наглядные пособия по разделам (темам) дисциплины (модуля)

1. Махаев Р.Т. Внутренние вооружённые конфликты на территории постсоветской России. М., Юнити-Дана; закон и право, 2012. [Электронный ресурс].- Режим доступа: <http://www.pravo.gov.ru.knigafund.ru>.- ЭБС «КнигаФонд».

2. Мухаев Р.Т. Система государственного и муниципального управления. М., Юнити-Дана, 2010. [Электронный ресурс].- Режим доступа: <http://www.pravo.gov.ru.knigafund.ru>.- ЭБС «КнигаФонд».

3. Шмонин А.В. Банковские технологии и преступность. М., ЮнитиДана, 2012. [Электронный ресурс].- Режим доступа: <http://www.pravo.gov.ru.knigafund.ru>.- ЭБС «КнигаФонд»

РАЗДЕЛ 1. Правовые и организационные основы противодействия терроризму в Российской Федерации.

Тема 1.1. Терроризм: понятие сущность, современные тенденции. Факторы, влияющие на распространение терроризма в Российской Федерации.

Классификация источников финансирования терроризма



Тема 1.2. Общая характеристика общегосударственной системы противодействия терроризму в Российской Федерации. Правовое регулирование противодействия терроризму в Российской Федерации



Структура общегосударственной системы противодействия терроризму



Тема 1.3. Ресурсное обеспечение общегосударственной системы противодействия терроризму в Российской Федерации

Структура ресурсного обеспечения ОГСПТ



Структура Международного банка данных по противодействию терроризму



Тема 1.4. Основные направления международного сотрудничества в области противодействия терроризму.

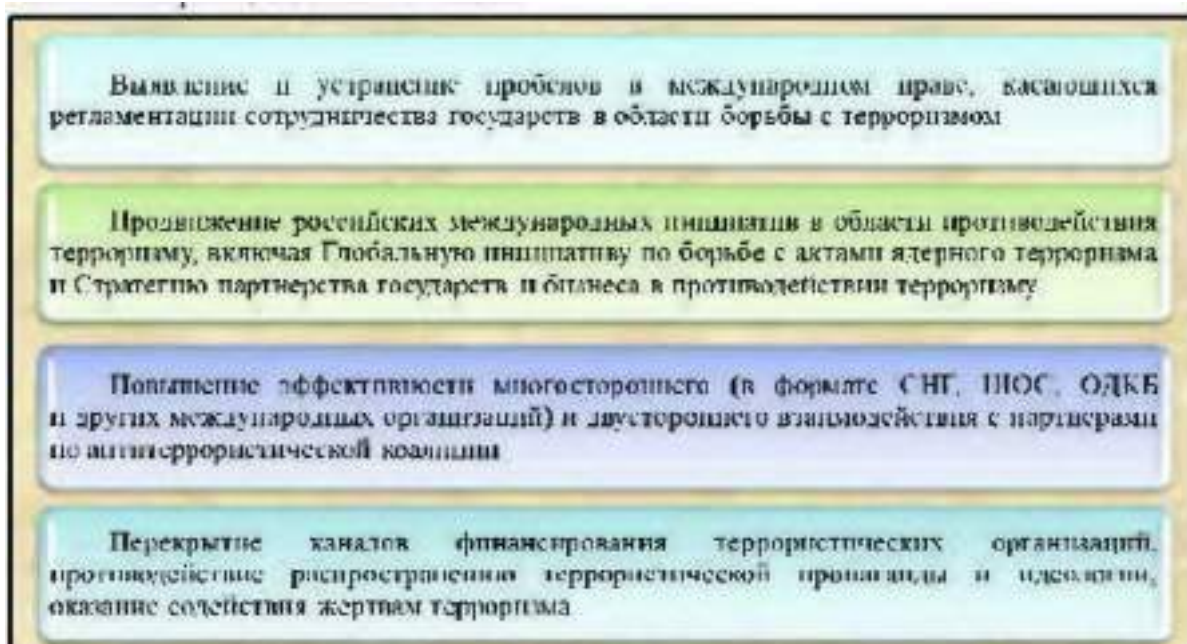

РАЗДЕЛ 2. Деятельность органов государственной власти и местного самоуправления по профилактике и борьбе с терроризмом, а также минимизации и (или) ликвидации последствий его проявлений терроризма в Российской Федерации

Тема 2.1. Правовые и организационные основы профилактики терроризма. Организация и проведение мониторинга состояния общегосударственной системы противодействия терроризму в Российской Федерации.

Методы профилактики терроризма



2. МЕТОДИЧЕСКИЕ РЕКОМЕНДАЦИИ ДЛЯ ОБУЧАЮЩИХСЯ ПО ОСВОЕНИЮ ДИСЦИПЛИНЫ (МОДУЛЯ) И САМОСТОЯТЕЛЬНОЙ РАБОТЕ

Освоение обучающимся дисциплины (модуля) «*основы профилактики и противодействия терроризму и экстремизму*» предполагает изучение материалов дисциплины на аудиторных занятиях и в ходе самостоятельной работы. Аудиторные занятия проходят в форме лекций, семинаров, практических и лабораторных занятий. Самостоятельная работа включает разнообразный комплекс видов и форм работы обучающихся.

Для успешного освоения дисциплины (модуля) и достижения поставленных целей необходимо внимательно ознакомиться с рабочей программы дисциплины (модуля), доступной в электронной информационно-образовательной среде РГСУ.

Следует обратить внимание на списки основной и дополнительной литературы, на предлагаемые преподавателем ресурсы информационно-телекоммуникационной сети Интернет. Эта информация необходима для самостоятельной работы обучающегося.

При подготовке к аудиторным занятиям необходимо помнить особенности каждой формы его проведения.

Подготовка к учебному занятию лекционного типа заключается в следующем.

С целью обеспечения успешного обучения обучающийся должен готовиться к лекции, поскольку она является важнейшей формой организации учебного процесса, поскольку:

- знакомит с новым учебным материалом;
- разъясняет учебные элементы, трудные для понимания;
- систематизирует учебный материал;
- ориентирует в учебном процессе.

С этой целью:

- внимательно прочитайте материал предыдущей лекции;
- ознакомьтесь с учебным материалом по учебнику и учебным пособиям с темой прочитанной лекции;
- внесите дополнения к полученным ранее знаниям по теме лекции на полях лекционной тетради;
- запишите возможные вопросы, которые вы зададите лектору на лекции по материалу изученной лекции;
- постарайтесь уяснить место изучаемой темы в своей подготовке;
- узнайте тему предстоящей лекции (по тематическому плану, по информации лектора) и запишите информацию, которой вы владеете по данному вопросу.

Подготовка к занятию семинарского типа.

При подготовке и работе во время проведения занятий семинарского типа следует обратить внимание на следующие моменты: на процесс предварительной подготовки, на работу во время занятия, обработку полученных результатов, исправление полученных замечаний.

Предварительная подготовка к учебному занятию семинарского типа заключается в изучении теоретического материала в отведенное для самостоятельной работы время, ознакомление с инструктивными материалами с целью осознания задач практического занятия, техники безопасности при работе с приборами, веществами.

Работа во время проведения учебного занятия семинарского типа включает:

- консультирование студентов преподавателями и вспомогательным персоналом с целью предоставления исчерпывающей информации, необходимой для самостоятельного выполнения предложенных преподавателем задач.
- самостоятельное выполнение заданий согласно обозначенной рабочей программой дисциплины (модуля) тематики.

Самостоятельная работа.

Самостоятельная работа - планируемая учебная, учебно-исследовательская, научно-исследовательская работа студентов, выполняемая во внеаудиторное (аудиторное) время по заданию и при методическом руководстве преподавателя, но без его непосредственного участия (при частичном непосредственном участии преподавателя, оставляющем ведущую роль за работой студентов).

Для более углубленного изучения темы задания для самостоятельной работы рекомендуется выполнять параллельно с изучением данной темы. При выполнении заданий по возможности используйте наглядное представление материала.

Самостоятельная работа студентов в ВУЗе является важным видом учебной и научной деятельности студента. Самостоятельная работа студентов играет значительную роль в рейтинговой технологии обучения.

К современному специалисту в области медицины общество предъявляет достаточно широкий перечень требований, среди которых немаловажное значение имеет наличие у выпускников определенных навыков (компетенций) и умения самостоятельно добывать знания из различных источников, систематизировать полученную информацию, давать оценку конкретной профессиональной ситуации. Формирование такого умения происходит в течение всего периода обучения.

В процессе самостоятельной работы студент приобретает необходимые для будущей специальности компетенции, навыки самоорганизации, самоконтроля, самоуправления, саморефлексии и становится активным самостоятельным субъектом учебной деятельности.

Самостоятельная работа студентов должна оказывать важное влияние на формирование личности будущего специалиста, его компетентность. Каждый студент самостоятельно определяет режим своей работы и меру труда, затрачиваемого на овладение учебным содержанием по каждой дисциплине. Он выполняет внеаудиторную работу по личному индивидуальному плану, в зависимости от его подготовки, времени и других условий.

Виды самостоятельной работы.

Работа с литературой.

При работе с книгой необходимо подобрать литературу, научиться правильно ее читать, вести записи. Для подбора литературы в библиотеке используются алфавитный и систематический каталоги. Важно помнить, что рациональные навыки работы с книгой - это всегда большая экономия времени и сил. Правильный подбор учебников рекомендуется преподавателем, читающим лекционный курс. Необходимая литература может быть также указана в методических разработках по данному курсу. Изучая материал по учебнику, следует переходить к следующему вопросу только после правильного уяснения предыдущего, описывая на бумаге все выкладки и вычисления (в том числе те, которые в учебнике опущены или на лекции даны для самостоятельного вывода). При изучении любой дисциплины большую и важную роль играет самостоятельная индивидуальная работа. Особое внимание следует обратить на определение основных понятий курса. Студент должен подробно разбирать примеры, которые поясняют такие определения, и уметь строить аналогичные примеры самостоятельно. Нужно добиваться точного представления о том, что изучаешь. Полезно составлять опорные конспекты. При изучении материала по учебнику полезно в тетради (на специально отведенных полях) дополнять конспект лекций. Там же следует отмечать вопросы, выделенные студентом для консультации с преподавателем. Выводы, полученные в результате изучения, рекомендуется в конспекте выделять, чтобы они при перечитывании записей лучше запоминались. Опыт показывает, что многим студентам помогает составление листа опорных сигналов, содержащего важнейшие и наиболее часто употребляемые формулы и понятия. Такой лист помогает запомнить формулы, основные положения лекции, а также может служить постоянным справочником для студента. Различают два вида чтения: первичное и вторичное. Первичное - это внимательное, неторопливое чтение, при котором можно остановиться на трудных местах.

Задача вторичного чтения - полное усвоение смысла целого (по счету это чтение может быть и не вторым, а третьим или четвертым). Самостоятельная работа с учебниками и книгами (а также самостоятельное теоретическое исследование проблем, обозначенных преподавателем на лекциях) – это важнейшее условие формирования у себя научного способа познания.

Чтение научного текста является частью познавательной деятельности. Ее цель – извлечение из текста необходимой информации. От того насколько осознанна читающим собственная внутренняя установка при обращении к печатному слову (найти нужные сведения, усвоить информацию полностью или частично, критически проанализировать материал и т.п.) во многом зависит эффективность осуществляемого действия.

Методические рекомендации по составлению конспекта:

1. Внимательно прочитайте текст. Уточните в справочной литературе непонятные слова. При записи не забудьте вынести справочные данные на поля конспекта;
2. Выделите главное, составьте план;
3. Кратко сформулируйте основные положения текста, отметьте аргументацию автора;
4. Законспектируйте материал, четко следуя пунктам плана. При конспектировании старайтесь выразить мысль своими словами. Записи следует вести четко, ясно.

5. Грамотно записывайте цитаты. Цитируя, учитывайте лаконичность, значимость мысли. В тексте конспекта желательно приводить не только тезисные положения, но и их доказательства. При оформлении конспекта необходимо стремиться к емкости каждого предложения. Мысли автора книги следует излагать кратко, заботясь о стиле и выразительности написанного. Число дополнительных элементов конспекта должно быть логически обоснованным, записи должны распределяться в определенной последовательности, отвечающей логической структуре произведения. Для уточнения и дополнения необходимо оставлять поля. Овладение навыками конспектирования требует от студента целеустремленности, повседневной самостоятельной работы.

Методические материалы по самостоятельному решению задач

При самостоятельном решении задач нужно обосновывать каждый этап решения, исходя из теоретических положений курса. Если студент видит несколько путей решения проблемы (задачи), то нужно сравнить их и выбрать самый рациональный. Полезно до начала вычислений составить краткий план решения проблемы (задачи). Решение проблемных задач или примеров следует излагать подробно, вычисления располагать в строгом порядке, отделяя вспомогательные вычисления от основных. Решения при необходимости нужно сопровождать комментариями, схемами, чертежами и рисунками. Следует помнить, что решение каждой учебной задачи должно доводиться до окончательного логического ответа, которого требует условие, и по возможности с выводом. Полученный ответ следует проверить способами, вытекающими из существа данной задачи. Полезно также (если возможно) решать несколькими способами и сравнить полученные результаты. Решение задач данного типа нужно продолжать до приобретения твердых навыков в их решении.

Методические материалы к выполнению реферата

Реферат (от лат. referre – сообщать) – краткое изложение в письменном виде или в форме публикации доклада, содержания научного труда (трудов), литературы по теме. Работа над рефератом условно разделяется на выбор темы, подбор литературы, подготовку и защиту плана; написание теоретической части и всего текста с указанием библиографических данных используемых источников, подготовку доклада, выступление с ним. Тематика рефератов полностью связана с основными вопросами изучаемого курса.

Список литературы к темам не дается, и обучающиеся самостоятельно ведут библиографический поиск, причем им не рекомендуется ограничиваться университетской библиотекой.

Важно учитывать, что написание реферата требует от обучающихся определенных усилий. Особое внимание следует уделить подбору литературы, методике ее изучения с целью отбора и обработки собранного материала, обоснованию актуальности темы и теоретического уровня обоснованности используемых в качестве примеров фактов какой-либо деятельности.

Выбрав тему реферата, начав работу над литературой, необходимо составить план. Изучая литературу, продолжается обдумывание темы, осмысливание прочитанного, делаются выписки, сопоставляются точки зрения разных авторов и т.д. Реферативная работа сводится к тому, чтобы в ней выделились две взаимосвязанные стороны: во-первых, ее следует рассматривать как учебное задание, которое должен выполнить обучаемый, а во-вторых, как форму научной работы, творческого воображения при выполнении учебного задания.

Наличие плана реферата позволяет контролировать ход работы, избежать формального переписывания текстов из первоисточников.

Оформление реферата включает титульный лист, оглавление и краткий список использованной литературы. Список использованной литературы размещается на последней странице рукописи или печатной форме реферата. Реферат выполняется в письменной или печатной форме на белых листах формата А4 (210 x 297 мм). Шрифт Times New Roman, кегель 14, через 1,5 интервала при соблюдении следующих размеров текста: верхнее поле – 25 мм, нижнее – 20 мм, левое – 30 мм, правое – 15 мм. Нумерация страниц производится вверху листа, по центру. Титульный лист нумерации не подлежит.

Рефераты должны быть написаны простым, ясным языком, без претензий на наукообразность. Следует избегать сложных грамматических оборотов, непривычных терминов и символов. Если же такие термины и символы все-таки приводятся, то необходимо разъяснять их значение при первом упоминании в тексте реферата.

Объем реферата предполагает тщательный отбор информации, необходимой для краткого изложения вопроса. Важнейший этап – редактирование готового текста реферата и подготовка к обсуждению. Обсуждение требует хорошей ориентации в материале темы, умения выделить главное, поставить дискуссионный вопрос, привлечь внимание слушателей к интересной литературе, логично и убедительно изложить свои мысли.

Рефераты обязательно подлежат защите. Процедура защиты начинается с определения оппонентов защищающего свою работу. Они стремятся дать основательный анализ работы обучающимся, обращают внимание на положительные моменты и недостатки реферата, дают общую оценку содержанию, форме преподнесения материала, характеру использованной литературы. Иногда они дополняют тот или иной раздел реферата. Последнее особенно ценно, ибо говорит о глубоком знании обучающимся-оппонентом изучаемой проблемы.

Обсуждение не ограничивается выслушиванием оппонентов. Другие обучающиеся имеют право уточнить или опровергнуть какое-либо утверждение. Преподаватель предлагает любому обучающемуся задать вопрос по существу доклада или попытаться подвести итог обсуждению.

Алгоритм работы над рефератом

1. Выбор темы

Тема должна быть сформулирована грамотно (с литературной точки зрения);

В названии реферата следует поставить четкие рамки рассмотрения темы;

Желательно избегать слишком длинных названий;

Следует по возможности воздерживаться от использования в названии спорных с научной точки зрения терминов, излишней наукообразности, а также чрезмерного упрощения формулировок.

2. Реферат следует составлять из пяти основных частей: введения; основной части; заключения; списка литературы; приложений.

3. Основные требования к введению:

Во введении не следует концентрироваться на содержании; введение должно включать краткое обоснование актуальности темы реферата, где требуется показать, почему данный вопрос может представлять научный интерес и есть ли связь представляемого материала с современностью. Таким образом, тема реферата должна быть актуальна либо с научной точки зрения, либо с современных позиций.

Очень важно выделить цель, а также задачи, которые требуется решить для выполнения цели.

Введение должно содержать краткий обзор изученной литературы, в котором указывается взятый из того или иного источника материал, кратко анализируются изученные источники, показываются их сильные и слабые стороны;

Объем введения составляет две страницы текста.

4. Требования к основной части реферата:

Основная часть содержит материал, отобранный для рассмотрения проблемы;

Также основная часть должна включать в себя собственно мнение обучающихся и сформулированные самостоятельные выводы, опирающиеся на приведенные факты;

Материал, представленный в основной части, должен быть логически изложен и распределен по параграфам, имеющим свои названия;

В изложении основной части необходимо использовать сноски (в первую очередь, когда приводятся цифры и чьи-то цитаты);

Основная часть должна содержать иллюстративный материал (графики, таблицы и т. д.);

Объем основной части составляет около 10 страниц.

5. Требования к заключению:

В заключении формулируются выводы по параграфам, обращается внимание на выдвинутые во введении задачи и цели;

Заключение должно быть четким, кратким, вытекающим из содержания основной части.

6. Требования к оформлению списка литературы (по ГОСТу):

Необходимо соблюдать правильность последовательности записи источников: сначала следует писать фамилию, а после инициалы; название работы не ставится в кавычки; после названия сокращенно пишется место издания; затем идет год издания; наконец, называется процитированная страница.

Критерии оценки реферата

Обучающийся, защищающий реферат, должен рассказать о его актуальности, поставленных целях и задачах, изученной литературе, структуре основной части, сделанных в ходе работы выводах.

По окончанию выступления ему может быть задано несколько вопросов по представленной проблеме.

Оценка складывается из соблюдения требований к реферату, грамотного раскрытия темы, умения четко рассказывать о представленном реферате, способности понять суть задаваемых по работе вопросов и найти точные ответы на них.

Методические материалы к выполнению эссе

Эссе – литературное произведение небольшого объема, обычно прозаическое, свободной композиции, передающее индивидуальные впечатления, суждения, соображения автора о той или иной проблеме, теме, о том или ином событии или явлении. Это вид самостоятельной исследовательской работы обучающихся, с целью углубления и закрепления теоретических знаний и освоения практических навыков. Цель эссе состоит в развитии самостоятельного творческого мышления и письменного изложения собственных мыслей. При написании эссе обучающийся должен представить развернутый письменный ответ на теоретический или практический актуальный вопрос, объявленный преподавателем в аудитории непосредственно перед ее написанием. В процессе написания эссе разрешается пользоваться нормативно-правовыми актами, конспектом лекций (в печатном виде). Использование интернет-ресурсов не допускается. Темы эссе преподаватель предлагает из числа тех, которые обучающиеся уже рассматривали на лекциях или семинарских занятиях, исходя из содержания заданий в составе оценочных средств. По решению преподавателя, в качестве темы эссе может быть выбрана одна или несколько тем, которые могут быть распределены между обучающимися по желанию.

Требования к выполнению эссе:

1. Проводится письменно.

2. Эссе выполняется на компьютере (гарнитура Times New Roman, шрифт 14) через 1,5 интервала с полями: верхнее, нижнее – 2; правое – 3; левое – 1,5. Отступ первой строки абзаца – 1,25. Сноски – постраничные. Таблицы и рисунки встраиваются в текст работы. При этом обязательный заголовок таблицы надо размещать над табличным полем, а рисунки сопровождать подрисуночными подписями. При включении в эссе нескольких таблиц и/или рисунков их нумерация обязательна. Обязательна и нумерация страниц. Их целесообразно проставлять внизу страницы – по середине или в правом углу. Номер страницы не ставится на титульном листе, но в общее число страниц он включается. Объем эссе, без учета

приложений, не должен превышать 5 страниц. Значительное превышение установленного объема является недостатком работы и указывает на то, что обучающийся не сумел отобрать и переработать необходимый материал.

3. Работа должна содержать собственные умозаключения по сути поставленной проблемы, включать самостоятельно проведенный анализ по сути этой проблемы, выводы, обобщающие авторскую позицию по поставленной проблеме.

Критерии оценки эссе:

«Отлично» – исключительные знания материала, абсолютное понимание сути, безукоризненное знание основных понятий и положений, логически и лексически грамотно изложенный, содержательный, аргументированный, конкретный и исчерпывающий ответ.

«Хорошо» – глубокие знания материала, правильное понимание сути, знание основных понятий и положений, содержательный, полный и конкретный ответ.

«Удовлетворительно» – твердые, но недостаточно полные знания, верное понимание сути, в целом правильный ответ.

«Неудовлетворительно» – непонимание сущности задания, грубые ошибки в ответе.

Методические материалы по выполнению тестирования.

Тестовые задания содержат вопросы и 3-4 варианта ответа по базовым положениям изучаемой темы/раздела, составлены с расчетом на знания, полученные обучающимся в процессе изучения темы/раздела.

Тестовые задания выполняются в письменной форме и сдаются преподавателю, ведущему дисциплину (модуль). На выполнение тестовых заданий обучающимся отводится 45 минут.

При обработке результатов оценочной процедуры используются: критерии оценки по содержанию и качеству полученных ответов, ключи, оценочные листы.

Критерии оценки теста:

«Зачтено» - если обучающийся правильно выполнил не менее 2/3 всей работы или допустил не более одной грубой ошибки и двух недочетов, не более одной грубой и одной негрубой ошибки, не более трех негрубых ошибок, одной негрубой ошибки и трех недочетов, при наличии четырех-пяти недочетов.

«Не зачтено» - если число ошибок и недочетов превысило норму для оценки 3 или правильно выполнено менее 2/3 всей работы.

Методические материалы по выполнению доклада.

Рекомендуется следующая структура доклада:

1. титульный лист, содержание доклада;
2. краткое изложение;
3. цели и задачи;
4. изложение характера исследований и рассмотренных проблем, гипотезы, спорные вопросы;
5. источники информации, методы сбора и анализа данных, степень их полноты и достоверности;
6. анализ и толкование полученных в работе результатов;
7. выводы и оценки;
8. библиография и приложения.

Время выступления докладчика не должно превышать 10 минут.

Основные требования к оформлению доклада:

- титульный лист должен включать название доклада, наименование предметной (цикловой) комиссии, фамилию обучающегося;
- все использованные литературные источники сопровождаются библиографическим описанием;
- приводимая цитата из источника берется в кавычки (оформляются сноски);
- единицы измерения должны применяться в соответствии с действующими стандартами;

- все названия литературных источников следует приводить в соответствии с новейшими изданиями;
- рекомендуется включение таблиц, графиков, схем, если они отражают основное содержание или улучшают ее наглядность;
- названия фирм, учреждений, организаций и предприятий должны именоваться так, как они указываются в источнике;

Критерии оценки доклада

При выполнении доклада обучающийся должен продемонстрировать умение кратко излагать прочитанный материал, а также умение обобщать и анализировать материал по теме доклада.

Презентация

Методические материалы к презентациям

1. Объём презентации 10 -20 слайдов.
2. На титульном слайде должно быть отражено:
 - наименование факультета;
 - тема презентации;
 - фамилия, имя, отчество, направление подготовки/ специальность, направленность (профиль)/ специализация, форма обучения, номер группы автора презентации;
 - фамилия, имя, отчество, степень, звание, должность руководитель работы;
 - год выполнения работы.
3. В презентации должны быть отражены обоснование актуальности представляемого материала, цели и задачи работы.
4. Содержание презентации должно включать наиболее значимый материал доклада, а также, при необходимости, таблицы, диаграммы, рисунки, фотографии, карты, видео – вставки, звуковое сопровождение.
5. Заключительный слайд должен содержать информацию об источниках информации для презентации.

Критерии оценки презентации

1. Объём презентации 10 -20 слайдов.
2. Правильность оформления титульного слайда.
3. Актуальность отобранного материала, обоснованность формулировки цели и задач работы.
4. Наглядность и логичность презентации, обоснованность использования таблиц, диаграмм, рисунков, фотографий, карт, видео – вставок, звукового сопровождения; правильный выбор шрифтов, фона, других элементов дизайна слайда.
5. Объём и качество источников информации (не менее 2-х интернет – источников и не менее 2-х литературных источников).

Методические материалы по подготовке к опросу

Самостоятельная работа обучающихся включает подготовку к опросу на практических занятиях. Для этого обучающийся изучает лекции, основную и дополнительную литературу, публикации, информацию из Интернет-ресурсов.

Тема и вопросы к практическим занятиям, вопросы для самоконтроля содержатся в рабочей программе и доводятся до студентов заранее.

Для подготовки к опросу обучающемуся необходимо ознакомиться с материалом, посвященным теме практического занятия, в учебнике или другой рекомендованной литературе, конспекте лекции, обратить внимание на усвоение основных понятий дисциплины, выявить неясные вопросы и подобрать дополнительную литературу для их освещения.

Критерии оценки опроса

«Отлично»:

- дан полный, развернутый ответ на поставленный вопрос;

– в ответе прослеживается четкая структура, логическая последовательность, отражающая сущность раскрываемых понятий, теорий, явлений;

– знание по предмету демонстрируются на фоне понимания его в системе данной науки и междисциплинарных связей;

- свободное владение терминологией;
- ответы на дополнительные вопросы четкие, краткие;

«Хорошо»:

– дан полный, развернутый ответ на поставленный вопрос, показано умение выделять существенные и несущественные признаки, причинно-следственные связи;

– ответ недостаточно логичен с единичными ошибками в частностях, исправленные студентом с помощью преподавателя;

- единичные ошибки в терминологии;
- ответы на дополнительные вопросы правильные, недостаточно полные и четкие.

«Удовлетворительно»:

– ответ не полный, с ошибками в деталях, умение раскрыть значение обобщённых знаний не показано, речевое оформление требует поправок, коррекции;

– логика и последовательность изложения имеют нарушения, студент не способен самостоятельно выделить существенные и несущественные признаки и причинно-следственные связи;

- ошибки в раскрываемых понятиях, терминах;
- студент не ориентируется в теме, допускает серьезные ошибки;
- студент не может ответить на большую часть дополнительных вопросов.

«Неудовлетворительно»:

– ответ представляет собой разрозненные знания с существенными ошибками по вопросу;

– присутствуют фрагментарность, нелогичность изложения, студент не осознает связь обсуждаемого вопроса с другими объектами дисциплины, речь неграмотная;

- незнание терминологии;
- ответы на дополнительные вопросы неправильные.

Методические материалы по выполнению практического задания

При выполнении практического задания обучающийся придерживается следующего алгоритма:

1. Записать дату, тему и цель задания;
2. Ознакомиться с правилами и условия выполнения практического задания;
3. Повторить теоретические задания, необходимые для рациональной работы и других практических действий, используя конспекты лекций и рекомендованную литературу, представленной в программе;
4. Выполнить работу по предложенному алгоритму действий;
5. Обобщить результаты работы, сформулировать выводы / дать ответы на контрольные вопросы;

Работа должна быть выполнена грамотно, с соблюдением культуры изложения. При использовании данных из учебных, методических пособий и другой литературы, периодических изданий, Интернет-источников должны иметься ссылки на вышеперечисленные.

Критерии оценки практического задания:

«Отлично» – правильный ответ, дается четкое обоснование принятому решению; рассуждения четкие последовательные логические; используются ссылки на полученные при изучении дисциплины знания; правильно используются формулы, понятия, процедуры, имеющие прямое отношение к задаче для подтверждения принятого решения.

«Хорошо» – правильный ответ, дается обоснование принятому решению; но с не существенными ошибками, в рассуждениях отсутствует логическая последовательность; используются ссылки на полученные при изучении дисциплины знания, правильно

используются формулы, понятия, процедуры, имеющие прямое отношение к задаче для подтверждения принятого решения.

«Удовлетворительно» – правильный ответ, допускаются грубые ошибки в обосновании принятого решения; рассуждения не последовательные сумбурные; используются ссылки на полученные при изучении дисциплины знания; используются формулы, процедуры, понятия, имеющие прямое значение для подтверждения принятого решения, однако, при обращении к ним допускаются серьезные ошибки, студент не может правильно ими воспользоваться.

«Неудовлетворительно, не зачтено» – ответ неверный, отсутствует обоснование принятому решению; студент демонстрирует полное непонимание сути вопроса.

Для оценки решения ситуационной задачи (аналитического задания):

Оценка «отлично» выставляется, если задача решена грамотно, ответы на вопросы сформулированы четко. Эталонный ответ полностью соответствует решению студента, которое хорошо обосновано теоретически.

Оценка «хорошо» выставляется, если задача решена, ответы на вопросы сформулированы не достаточно четко. Решение студента в целом соответствует эталонному ответу, но не достаточно хорошо обосновано теоретически.

Оценка «удовлетворительно» выставляется, если задача решена не полностью, ответы не содержат всех необходимых обоснований решения.

Оценка «неудовлетворительно» выставляется, если задача не решена или имеет грубые теоретические ошибки в ответе на поставленные вопросы.

Методические указания для подготовки к промежуточной аттестации.

Изучение учебных дисциплин (модулей) завершается зачетом/зачетом с оценкой или экзаменом. Подготовка к промежуточной аттестации способствует закреплению, углублению и обобщению знаний, получаемых, в процессе обучения, а также применению их к решению практических задач. Готовясь к экзамену, студент ликвидирует имеющиеся пробелы в знаниях, углубляет, систематизирует и упорядочивает свои знания. На зачете или экзамене студент демонстрирует то, что он освоил в процессе обучения по дисциплине (модулю).

Вначале следует просмотреть весь материал по дисциплине (модулю), отметить для себя трудные вопросы. Обязательно в них разобраться. В заключение еще раз целесообразно повторить основные положения, используя при этом листы опорных сигналов. Систематическая подготовка к занятиям в течение семестра позволит использовать время промежуточной аттестации для систематизации знаний.

3. МЕТОДИЧЕСКИЕ МАТЕРИАЛЫ, ОПРЕДЕЛЯЮЩИЕ ПРОЦЕДУРЫ ОЦЕНИВАНИЯ ЗНАНИЙ, УМЕНИЙ, НАВЫКОВ И (ИЛИ) ОПЫТА ДЕЯТЕЛЬНОСТИ, ХАРАКТЕРИЗУЮЩИХ ЭТАПЫ ФОРМИРОВАНИЯ КОМПЕТЕНЦИЙ

3.1. Организационные основы применения балльно-рейтинговой системы оценки успеваемости обучающихся по дисциплине (модулю)

Оценка качества освоения обучающимися дисциплины (модуля) реализуется в формате балльно-рейтинговой системы оценки успеваемости обучающихся (БРСО).

БРСО в ходе текущего контроля успеваемости и промежуточной аттестации осуществляется по 100-балльной шкале.

Академический рейтинг обучающегося по дисциплине (модулю) складывается из результатов:

- текущего контроля успеваемости (максимальный текущий рейтинг обучающегося 80 рейтинговых баллов);
- промежуточной аттестации (максимальный рубежный рейтинг обучающегося 20 рейтинговых баллов).

Условия оценки освоения обучающимся дисциплины (модуля) в формате БРСО доводятся преподавателем до сведения обучающихся на первом учебном занятии, а также

размещены в свободном доступе в электронной информационно-образовательной среде Университета.

3.2. Проведение текущего контроля успеваемости обучающихся по дисциплине (модулю) в соответствии с балльно-рейтинговой системой оценки успеваемости обучающегося

В течение учебного семестра до промежуточной аттестации на основании утвержденной рабочей программы дисциплины (модуля) формируется текущий рейтинг обучающегося. Текущий рейтинг обучающегося складывается как сумма рейтинговых баллов, полученных им в течение учебного семестра по всем видам учебных занятий по учебной дисциплине.

В процессе текущего контроля оцениваются следующие действия обучающегося, направленные на освоение компетенций в рамках изучения учебной дисциплины:

– академическая активность (посещаемость учебных занятий, самостоятельное изучение содержания учебной дисциплины в электронной информационно-образовательной среде, соблюдение сроков сдачи практических заданий и текущих контрольных мероприятий и др.);

– выполнение и сдача текущих и итогового практических заданий (эссе, рефераты, творческие задания, кейс-задания, лабораторные работы, расчетные задания и др., активное участие в групповых интерактивных занятиях (дискуссии, WiKi-проекты и др.), защита проектов и др.);

– прохождение рубежей текущего контроля, включая соблюдение графика их прохождения в электронной информационно-образовательной среде.

Для планирования расчета текущего рейтинга обучающегося используются следующие пропорции:

Вид учебного действия	Максимальная рейтинговая оценка, баллов
академическая активность	10
практические задания	40
<i>из них: текущие практические задания</i>	20
<i>итоговое практическое задание</i>	20
рубежи текущего контроля	30
ИТОГО:	80

В течение учебного семестра по дисциплине (модулю) обучающимся должен быть накоплен текущий рейтинг не менее 52 рейтинговых баллов (65% от максимального значения текущего рейтинга).

Необходимыми условиями допуска обучающегося к промежуточной аттестации по дисциплине являются положительное прохождение обучающимся не менее 65% рубежей текущего контроля с накоплением не менее 65% максимального рейтингового балла за каждый рубеж текущего контроля и положительное выполнение итогового практического задания с накоплением не менее 65% максимального рейтингового балла, установленного за итоговое практическое задание.

Невыполнение вышеуказанных условий является текущей академической задолженностью, которая должна быть ликвидирована обучающимся до контрольного мероприятия промежуточной аттестации.

Сведения о наличии у обучающихся текущей академической задолженности, сроках и порядке добора рейтинговых баллов для её ликвидации доводятся до обучающихся педагогическим работником.

В случае неликвидации текущей академической задолженности, педагогический работник обязан во время контрольного мероприятия промежуточной аттестации поставить

обучающемуся 0 рейтинговых баллов. В этом случае ликвидация текущей академической задолженности возможна в периоды проведения повторной промежуточной аттестации.

3.3. Проведение промежуточной аттестации обучающихся по дисциплине (модулю) в соответствии с балльно-рейтинговой системой оценки успеваемости обучающегося

Промежуточная аттестация по дисциплине (модулю) проводится в соответствии с Положением о промежуточной аттестации обучающихся по основным профессиональным образовательным программам высшего образования – программ специалитета в Российском государственном социальном университете и Положением о балльно-рейтинговой системе оценки успеваемости обучающихся по основным профессиональным образовательным программам высшего образования - программам бакалавриата, программам специалитета, программам магистратуры в Российском государственном социальном университете.

На промежуточную аттестацию отводится 20 рейтинговых баллов.

Ответы обучающегося на контрольном мероприятии промежуточной аттестации оцениваются педагогическим работником по 20 - балльной шкале, а итоговая оценка по дисциплине (модулю) выставляется по системе зачтено/не зачтено для зачета.

Критерии выставления оценки определяются Положением о балльно-рейтинговой системе оценки успеваемости обучающихся по основным профессиональным образовательным программам высшего образования - программам бакалавриата, программам специалитета, программам магистратуры в Российском государственном социальном университете.

В процессе определения рубежного рейтинга обучающегося используется следующая шкала:

Рубежный рейтинг	Критерии оценки освоения обучающимся учебной дисциплины в ходе контрольных мероприятий промежуточной аттестации
19-20 рейтинговых баллов	обучающийся глубоко и прочно усвоил программный материал, исчерпывающе, последовательно, грамотно и логически стройно его излагает, тесно увязывает с задачами и будущей деятельностью, не затрудняется с ответом при видоизменении задания, свободно справляется с задачами и практическими заданиями, правильно обосновывает принятые решения, умеет самостоятельно обобщать и излагать материал, не допуская ошибок
16-18 рейтинговых баллов	обучающийся твердо знает программный материал, грамотно и по существу излагает его, не допуская существенных неточностей в ответе на вопрос, может правильно применять теоретические положения и владеет необходимыми умениями и навыками при выполнении практических заданий
13-15 рейтинговых баллов	обучающийся освоил основной материал, но не знает отдельных деталей, допускает неточности, недостаточно правильные формулировки, нарушает последовательность в изложении программного материала и испытывает затруднения в выполнении практических заданий
1-12 рейтинговых баллов	обучающийся не знает значительной части программного материала, допускает существенные ошибки, с большими затруднениями выполняет практические задания
0 рейтинговых баллов	не аттестован

Если результат контроля успеваемости в рамках проведения контрольных мероприятий промежуточной аттестации (рубежный рейтинг обучающегося) неудовлетворительный (получено менее 13 рейтинговых баллов), то промежуточная аттестация по учебной дисциплине (модулю) невозможна даже при наличии высокого текущего рейтинга, полученного по итогам текущего контроля по учебной дисциплине (модулю).

ЛИСТ РЕГИСТРАЦИИ ИЗМЕНЕНИЙ

№ п/ п	Содержание изменения	Реквизиты документа об утверждении изменения	Дата введения изменения
1.		Протокол заседания Ученого совета факультета № _____ от « ____ » _____ 20 ____ года	__. __. ____
2.	*	Протокол заседания Ученого совета факультета № _____ от « ____ » _____ 20 ____ года	__. __. ____
3.	*	Протокол заседания Ученого совета факультета № _____ от « ____ » _____ 20 ____ года	__. __. ____
4.	*	Протокол заседания Ученого совета факультета № _____ от « ____ » _____ 20 ____ года	__. __. ____



**Министерство науки и высшего образования Российской Федерации
Федеральное государственное бюджетное образовательное учреждение
высшего образования
«Российский государственный социальный университет»**

УТВЕРЖДАЮ
Заведующий кафедрой комплекса
естественно-научных дисциплин

 / С.В. Пивнева

«28» марта 2023 г.

**МЕТОДИЧЕСКИЕ МАТЕРИАЛЫ ПО ДИСЦИПЛИНЕ (МОДУЛЮ)
«МАТЕМАТИКА»**

Направление подготовки (специальность)
09.03.01 «Информатика и вычислительная техника»

Направленность (специализация)
«Цифровые технологии и искусственный интеллект»

**ОБРАЗОВАТЕЛЬНАЯ ПРОГРАММА ВЫСШЕГО ОБРАЗОВАНИЯ - ПРОГРАММА
БАКАЛАВРИАТА**

Форма обучения
Очная, заочная

Москва, 2023 г.

Методические материалы по дисциплине (модулю) «Математика» разработаны на основании федерального государственного образовательного стандарта высшего образования – бакалавриата по направлению подготовки 09.03.01 «Информатика и вычислительная техника», утвержденного приказом Министерства образования и науки Российской Федерации от 19.09.2017г. № 929, учебного плана по основной профессиональной образовательной программе высшего образования - программе бакалавриата по направлению подготовки 09.03.01 «Информатика и вычислительная техника» (далее – «ОПОП»).

Методические материалы по дисциплине (модулю) разработаны канд. техн. наук, доцентом Карягиной Т.В.

Методические материалы по дисциплине (модулю) обсуждены и утверждены на заседании кафедры комплекса естественно-научных дисциплин.

Протокол № 7 от «28» марта 2023 г.

Заведующий кафедрой
канд. пед. наук, доцент

(подпись)

С.В. Пивнева

Методические материалы по дисциплине (модулю) рецензированы и рекомендованы к утверждению представителями организаций-работодателей:

Д-р техн. наук, ведущий научный
сотрудник ФГБУН Институт проблем
управления им. В.А. Трапезникова
Российской академии наук

(подпись)

С.А. Кочетков

Д-р техн. наук, профессор, заместитель
директора по научной работе
ФГБУН Институт проблем управления
им. В.А. Трапезникова Российской
академии наук

(подпись)

С.А. Краснова

СОДЕРЖАНИЕ

1. МЕТОДИЧЕСКИЕ МАТЕРИАЛЫ К ЛЕКЦИОННЫМ И ПРАКТИЧЕСКИМ ЗАНЯТИЯМ.....	4
1.1. Методические материалы к проведению лекционных занятий по дисциплине (модулю).....	4
1.2. Методические материалы по подготовке к практическим занятиям по дисциплине (модулю).....	9
2. МЕТОДИЧЕСКИЕ РЕКОМЕНДАЦИИ ДЛЯ ОБУЧАЮЩИХСЯ ПО ОСВОЕНИЮ ДИСЦИПЛИНЫ (МОДУЛЯ) И САМОСТОЯТЕЛЬНОЙ РАБОТЕ.....	25
3. МЕТОДИЧЕСКИЕ МАТЕРИАЛЫ, ОПРЕДЕЛЯЮЩИЕ ПРОЦЕДУРЫ ОЦЕНИВАНИЯ ЗНАНИЙ, УМЕНИЙ, НАВЫКОВ И (ИЛИ) ОПЫТА ДЕЯТЕЛЬНОСТИ, ХАРАКТЕРИЗУЮЩИХ ЭТАПЫ ФОРМИРОВАНИЯ КОМПЕТЕНЦИЙ.....	34
3.1. Организационные основы применения балльно-рейтинговой системы оценки успеваемости обучающихся по дисциплине (модулю).....	34
3.2. Проведение текущего контроля успеваемости обучающихся по дисциплине (модулю) в соответствии с балльно-рейтинговой системой оценки успеваемости обучающегося.....	34
3.3. Проведение промежуточной аттестации обучающихся по дисциплине (модулю) в соответствии с балльно-рейтинговой системой оценки успеваемости обучающегося.....	35
ЛИСТ РЕГИСТРАЦИИ ИЗМЕНЕНИЙ.....	37

1. МЕТОДИЧЕСКИЕ МАТЕРИАЛЫ К ЛЕКЦИОННЫМ И ПРАКТИЧЕСКИМ ЗАНЯТИЯМ

1.1. Методические материалы к проведению лекционных занятий по дисциплине (модулю)

Лекция - один из методов обучения, одна из основных системообразующих форм организации учебного процесса в вузе. Лекционное занятие представляет собой систематическое, последовательное, монологическое изложение педагогическим работником учебного материала, как правило, теоретического характера. Такое занятие представляет собой элемент технологии представления учебного материала путем логически стройного, систематически последовательного и ясного изложения.

Цель лекции – организация целенаправленной познавательной деятельности обучающихся по овладению программным материалом дисциплины (модуля). Чтение курса лекций позволяет дать связанное, последовательное изложение материала в соответствии с новейшими данными науки, сообщить слушателям основное содержание предмета в целостном, систематизированном виде. В ряде случаев лекция выполняет функцию основного источника информации: при отсутствии учебников и учебных пособий, чаще по новым курсам; в случае, когда новые научные данные по той или иной теме не нашли отражения в учебниках; отдельные разделы и темы очень сложны для самостоятельного изучения. В таких случаях только лектор может методически помочь обучающимся в освоении сложного материала.

Возможные формы проведения лекций:

- Вводная лекция – один из наиболее важных и трудных видов лекции при чтении систематических курсов. От успеха этой лекции во многом зависит успех усвоения всего курса. Она может содержать: определение дисциплины (модуля); краткую историческую справку о дисциплине (модуле); цели и задачи дисциплины (модуля), ее роль в общей системе обучения и связь со смежными дисциплинами (модулями); основные проблемы (понятия и определения) данной науки; основную и дополнительную учебную литературу; особенности самостоятельной работы обучающихся над дисциплиной (модулем) и формы участия в научно-исследовательской работе; отчетность по курсу.

- Информационная лекция ориентирована на изложение и объяснение обучающимся научной информации, подлежащей осмыслению и запоминанию. Это самый традиционный тип лекций в практике высшей школы.

- Заключительная лекция предназначена для обобщения полученных знаний и раскрытия перспектив дальнейшего развития данной науки.

- Обзорная лекция – это систематизация научных знаний на высоком уровне, допускающая большое число ассоциативных связей в процессе осмысления информации, излагаемой при раскрытии внутрипредметной и межпредметной связей, исключая детализацию и конкретизацию. Как правило, стержень излагаемых теоретических положений составляет научно-понятийная и концептуальная основа всего курса или крупных его разделов.

- Лекция-беседа - непосредственный контакт педагогического работника с аудиторией - диалог. По ходу лекции педагогический работник задает вопросы для выяснения мнений и уровня осведомленности обучающихся по рассматриваемой проблеме.

- Лекция-дискуссия - свободный обмен мнениями в ходе изложения лекционного материала. Педагогический работник активизирует участие в обсуждении отдельными вопросами, сопоставляет между собой различные мнения и тем самым развивает дискуссию, стремясь направить ее в нужное русло.

- Лекция с применением обратной связи включает в себе то, что в начале и конце каждого раздела лекции задаются вопросы. Первый - для того, чтобы узнать, насколько обучающиеся ориентируются в излагаемом материале, вопрос в конце раздела предназначен для выяснения степени усвоения только что изложенного материала. При

неудовлетворительных результатах контрольного опроса педагогический работник возвращается к уже прочитанному разделу, изменив при этом методику подачи материала.

- Проблемная лекция опирается на логику последовательно моделируемых проблемных ситуаций путем постановки проблемных вопросов или предъявления проблемных задач. Проблемный вопрос - это диалектическое противоречие, требующее для своего решения размышления, сравнения, поиска, приобретения и применения новых знаний. Проблемная задача содержит дополнительную вводную информацию и при необходимости некоторые ориентиры поиска ее решения.

- Программированная лекция - консультация – педагогический работник сам составляет и предлагает обучающимся вопросы. На подготовленные вопросы педагогический работник сначала просит ответить обучающихся, а затем проводит анализ и обсуждение неправильных ответов. В лекциях можно использовать наглядные материалы, а также подготовить презентацию. Что касается презентации, то в качестве визуальной поддержки ее можно органично интегрировать во все вышеупомянутые лекции. В то же время лекцию-презентацию возможно выделить и в качестве самостоятельной формы. Лекция-презентация должна отражать суть основных и (или) проблемных вопросов лекции, на которые особо следует обратить внимание обучающихся. В условиях применения активного метода проведения занятий презентация представляется весьма удачным способом донесения информации до слушателей. Единственное, на что следует обратить внимание при подготовке слайдов, - это их оформление и текст. Слайд не должен быть перегружен картинками и лишней информацией, которая будет отвлекать от основного аспекта того или иного вопроса лекции. Во время лекции можно задавать вопросы аудитории в отношении того или иного слайда, тем самым еще больше вовлекая обучающихся в проблематику.

Краткое содержание лекционных занятий

Наименование разделов	Содержание учебного материала
Раздел 1. Элементы векторной алгебры и аналитической геометрии	Векторы: координаты, проекция вектора на ось, направляющие косинусы, линейные операции над векторами. Скалярное произведение двух векторов и его свойства. Определитель второго и третьего порядка (формулы вычисления). Разложение заданного вектора по векторам. Векторное произведение двух векторов, его свойства. Смешанное произведение трех векторов и его свойства. Аналитическая геометрия. Различные виды уравнения прямой на плоскости. Уравнения прямой и плоскости в пространстве. Кривые второго порядка и их свойства.
Раздел 2. Алгебра матриц, определители, обратная матрица. Системы линейных алгебраических уравнений	Матрицы, операции над матрицами. Элементарные преобразования строк матрицы. Приведение матрицы к ступенчатому виду и виду Гаусса. Ранг матрицы. Определители и их свойства, методы вычисления определителей. Обратная матрица: определение, методы вычисления. Совместность и определенность системы линейных алгебраических уравнений. Теорема Кронекера-Капелли. Решение систем линейных алгебраических уравнений по правилу Крамера. Решение систем линейных алгебраических уравнений методом Гаусса. Фундаментальная система решений. Ранг системы векторов. Решение систем линейных алгебраических уравнений с помощью обратной матрицы.
Раздел 3. Комплексные числа, спектральный	Множество комплексных чисел. Алгебраическая форма. Действие с комплексными числами. Геометрическое

<p>анализ матриц. Линейные пространства</p>	<p>представление комплексного числа. Комплексно-сопряженные числа и их свойства. Тригонометрическая форма записи комплексного числа. Переход от тригонометрической формы к алгебраической и обратно. Показательная форма записи комплексных чисел. Формула Эйлера. Действия над комплексными числами в тригонометрической и показательной формах.</p> <p>Основная теорема алгебры. Теорема Безу. Разложение многочлена на множители.</p> <p>Собственные значения и собственные векторы матрицы. Спектр матрицы.</p> <p>Линейные пространства. Линейная зависимость и независимость векторов. Базис и размерность пространства.</p> <p>Линейные пространства. Линейная зависимость и независимость векторов. Базис и размерность пространства. Координаты вектора в заданном базисе. Преобразование координат при переходе к новому базису. Евклидовы пространства. Норма и ее свойства. Скалярное произведение. Ортогональный и ортонормированный базисы. Процесс ортогонализации Грамма-Шмидта.</p>
<p>Раздел 4. Введение в математический анализ</p>	<p>Пределы числовых последовательностей и их свойства. Число e. Функции. Способы задания функций. Важнейшие классы функций. Предел функции в точке, на бесконечности. Основные свойства пределов. Односторонние пределы. Раскрытие неопределенностей. Замечательные пределы. Бесконечно малые функции. Использование бесконечно малых для вычисления пределов. Непрерывность функции. Точки разрыва и их классификация.</p>
<p>Раздел 5. Дифференциальное исчисление функции одной переменной. Дифференциальное исчисление функции нескольких переменных</p>	<p>Производная функции, правила вычисления. Производная сложной функции. Дифференцируемость. Теоремы о связи дифференцируемости с непрерывностью и с существованием производной. Дифференциал функции. Производные высших порядков. Правило Лопиталя вычисления пределов. Дифференцирование функций, заданных параметрически.</p> <p>Исследование функции: область определения, четность (нечетность), точки пересечения с координатными осями, промежутки знакопостоянства, непрерывность, точки разрыва.</p> <p>Функция нескольких переменных: область определения, линии уровня. Частные производные первого и второго порядка. Дифференциал функции двух переменных. Дифференциал второго порядка. Производная сложной функции. Градиент. Производная по направлению.</p> <p>Экстремумы функции двух переменных: необходимые и достаточные условия. Условный экстремум. Функция Лагранжа. Поиск условного экстремума методом функции Лагранжа. Наибольшее и наименьшее значения функции в замкнутой области.</p>
<p>Раздел 6. Интегральное исчисление функции одной переменной. Кратные интегралы и приложение</p>	<p>Первообразная. Неопределенный интеграл: определение, свойства, таблица основных интегралов. Методы интегрирования: табличный, разложения, подведение под знак дифференциала. Интегрирование с помощью замены переменной. Интегрирование по частям. Интегрирование</p>

<p>интегрального исчисления</p>	<p>рациональных дробей. Определенный интеграл, интеграл Римана: определение, свойства. Интегралы с переменным верхним пределом. Формула Ньютона-Лейбница. Методы интегрирования, приложения. Интегралы с бесконечными пределами: определения, свойства. Признаки сходимости. Методы вычисления несобственных интегралов. Двойной интеграл, его свойства, геометрический смысл двойного интеграла. Вычисление двойного интеграла в декартовой системе координат. Геометрические и физические приложения двойных интегралов. Тройной интеграл, его свойства. Методы вычисления тройного интеграла. Приложения тройного интеграла. Криволинейный интеграл. Формула Грина.</p>
<p>Раздел 7. Дифференциальные уравнения первого порядка</p>	<p>Понятие дифференциального уравнения. Уравнения первого порядка: определение, общее и частное решения. Уравнения с разделяющимися переменными и приводящиеся к ним. Задача Коши. Однородные дифференциальные уравнения. Линейные уравнения первого порядка. Метод вариации произвольной постоянной и метод Бернулли. Уравнение Бернулли. Дифференциальные уравнения в полных дифференциалах.</p>
<p>Раздел 8. Дифференциальные уравнения второго порядка</p>	<p>Дифференциальные уравнения второго порядка. Задача Коши для уравнений второго порядка. Уравнения, допускающие понижение порядка. Линейные дифференциальные уравнения второго порядка. Линейно зависимые и линейно независимые системы функций. Фундаментальная система решений. Структура общего решения однородного и неоднородного уравнений. Линейные однородные дифференциальные уравнения второго порядка с постоянными коэффициентами. Вид общего решения. Линейные неоднородные дифференциальные уравнения второго порядка с постоянными коэффициентами. Метод вариации произвольных постоянных. Метод неопределенных коэффициентов для некоторых видов неоднородного уравнения.</p>
<p>Раздел 9. Числовые ряды</p>	<p>Числовые ряды: основные понятия, свойства сходящихся рядов, необходимый признак сходимости. Гармонический ряд. Ряды Дирихле. Признаки сравнения рядов с положительными членами. Признак Даламбера. Интегральный и радикальный признаки Коши. Знакопередающиеся ряды: признак Лейбница. Знакопеременные ряды: понятия абсолютной и условной сходимости, признак абсолютной сходимости, свойства абсолютно и условно сходящихся рядов.</p>
<p>Раздел 10. Функциональные ряды. Ряды Тейлора. Ряды Фурье</p>	<p>Функциональные ряды. Равномерная сходимость. Степенные ряды: радиус, интервал, область сходимости. Свойства степенных рядов. Формула Тейлора. Ряды Тейлора и Маклорена: свойства, основные разложения. Разложение функции в ряд Маклорена с помощью основных разложений. Ряды Фурье: определение, свойства. Разложение периодической функции в ряд Фурье. Разложение непериодической функции в ряд Фурье.</p>

<p>Раздел 11. Комбинаторика. Случайные события</p>	<p>Предмет теории вероятностей. Элементы комбинаторики. Формулы для вычисления количества перестановок, размещений и сочетаний. Случайные события и их классификация. Алгебра событий. Вероятность событий. Классическое и статистическое определение вероятности. Геометрическая вероятность.</p> <p>Теоремы сложения и умножения вероятностей. Зависимые и независимые события. Условная вероятность. Формула полной вероятности. Формула Байеса. Повторные испытания, формула Бернулли. Локальные и интегральные теоремы Лапласа. Формула Пуассона.</p>
<p>Раздел 12. Теория вероятностей случайных величин</p>	<p>Случайные величины и их классификация. Дискретные случайные величины: определение, закон распределения, функция распределения, числовые характеристики. Биномиальный закон. Закон Пуассона.</p> <p>Непрерывная случайная величина: определение, функция распределения, плотность распределения, числовые характеристики, вероятность попадания в заданный интервал. Равномерное распределение. Показательное распределение. Нормальный закон распределения. Распределения, связанные с нормальным распределением.</p>
<p>Раздел 13. Статистические распределения и оценки их параметров</p>	<p>Задачи математической статистики. Генеральная и выборочная совокупности. Статистические распределения выборки. Полигон частот. Гистограмма. Точечные оценки параметров статистического распределения. Требования к точечным статистическим оценкам.</p> <p>Интервальные оценки параметров статистического распределения. Доверительная вероятность (надежность), доверительный интервал. Доверительный интервал для математического ожидания: случаи известной и неизвестной дисперсии. Доверительный интервал для среднеквадратического отклонения.</p>
<p>Раздел 14. Проверка статистических гипотез. Основы корреляционно-регрессионного анализа</p>	<p>Понятие статистической гипотезы. Критическая область и область принятия гипотезы. Ошибки первого и второго рода. Схема проверки гипотезы на примере сравнения двух и нескольких дисперсий нормальных генеральных совокупностей. Проверка гипотезы о равенстве двух средних нормальных генеральных совокупностей в случаях известной и неизвестной дисперсии. Сравнение выборочной средней с гипотетической генеральной средней нормальной генеральной совокупности.</p> <p>Проверка гипотезы о нормальном распределении на основе критерия согласия Пирсона.</p> <p>Двумерная дискретная случайная величина, ее закон распределения, числовые характеристики. Ковариация, корреляция.</p> <p>Функциональная, статистическая и корреляционная зависимости между величинами.</p> <p>Выборочный коэффициент корреляции, проверка гипотезы о его значимости.</p>

1.2. Методические материалы по подготовке к практическим занятиям по дисциплине (модулю)

Практические (семинарские) занятия - одна из форм учебного занятия, направленная на развитие самостоятельности обучающихся и приобретение умений и навыков. Данные учебные занятия углубляют, расширяют, детализируют полученные ранее знания. Практическое занятие предполагает выполнение обучающимися по заданию и под руководством преподавателей одной или нескольких практических работ.

Цель практических занятий и семинаров состоит в развитии познавательных способностей, самостоятельности мышления и творческой активности обучающихся; углублении, расширении, детализировании знаний, полученных на лекции в обобщенной форме, и содействии выработке навыков профессиональной деятельности. В отдельных случаях на практических занятиях и семинарах руководителем занятия сообщаются дополнительные знания.

Для достижения поставленных целей и решения требуемого перечня задач практические занятия и семинары проводятся традиционными технологиями или с использованием активных и интерактивных образовательных технологий.

Возможные формы проведения практических (семинарских) занятий:

- Деловая игра - это метод группового обучения совместной деятельности в процессе решения общих задач в условиях максимально возможного приближения к реальным проблемным ситуациям. Имитационные игры - на занятиях имитируется деятельность какой-либо организации, предприятия или его подразделения. Имитироваться могут события, конкретная деятельность людей (деловое совещание, обсуждение плана) и обстановка, условия, в которых происходит событие или осуществляется деятельность (кабинет начальника цеха, зал заседаний). Исполнение ролей (ролевые игры) - в этих играх отрабатывается тактика поведения, действий, выполнение функций и обязанностей конкретного лица. Для проведения игр с исполнением роли разрабатывается модель-пьеса ситуации, между студентами распределяются роли с «обязательным содержанием», характеризующиеся различными интересами; в процессе их взаимодействия должно быть найдено компромиссное решение. «Деловой театр» (метод инсценировки) - в нем разыгрывается какая-либо ситуация, поведение человека в этой обстановке, обучающийся должен вжиться в образ определенного лица, понять его действия, оценить обстановку и найти правильную линию поведения. Основная задача метода инсценировки - научить ориентироваться в различных обстоятельствах, давать объективную оценку своему поведению, учитывать возможности других людей, влиять на их интересы, потребности и деятельность, не прибегая к формальным атрибутам власти, к приказу.

- Игровое проектирование - является практическим занятием или циклом занятий, суть которых состоит в разработке инженерного, конструкторского, технологического и других видов проектов в игровых условиях, максимально воссоздающих реальность. Этот метод отличается высокой степенью сочетания индивидуальной и совместной работы обучающихся.

- Познавательно-дидактические игры не относятся к деловым играм. Они предполагают лишь включение изучаемого материала в необычный игровой контекст и иногда содержат лишь элементы ролевых игр. Такие игры могут проводиться в виде копирования научных, культурных, социальных явлений (конкурс знатоков, «Поле чудес», КВН и т.д.) и в виде предметно-содержательных моделей, (например, игры-путешествия, когда надо разработать рациональный маршрут, пользуясь различными картами).

- Анализ конкретных ситуаций. Конкретная ситуация – это любое событие, которое содержит в себе противоречие или вступает в противоречие с окружающей средой. Ситуации могут нести в себе как позитивный, так и отрицательный опыт. Все ситуации делятся на простые, критические и экстремальные.

- Кейс-метод (от английского case – случай, ситуация) – усовершенствованный метод анализа конкретных ситуаций, метод активного проблемно-ситуационного анализа,

основанный на обучении путем решения конкретных задач – ситуаций (решение кейсов). Непосредственная цель метода case-study - обучающиеся должны проанализировать ситуацию, разобраться в сути проблем, предложить возможные решения и выбрать лучшее из них. Кейсы делятся на практические (отражающие реальные жизненные ситуации), обучающие (искусственно созданные, содержащие значительные элемент условности при отражении в нем жизни) и исследовательские (ориентированные на проведение исследовательской деятельности посредством применения метода моделирования). Метод конкретных ситуаций (метод case-study) относится к неигровым имитационным активным методам обучения.

- Тренинг (англ. training от train — обучать, воспитывать) – метод активного обучения, направленный на развитие знаний, умений и навыков и социальных установок. Тренинг – форма интерактивного обучения, целью которого является развитие компетентности межличностного и профессионального поведения в общении. Достоинство тренинга заключается в том, что он обеспечивает активное вовлечение всех участников в процесс обучения. Можно выделить основные типы тренингов по критерию направленности воздействия и изменений – навыковый, психотерапевтический, социально-психологический, бизнес-тренинг.

- Метод Сократа (Майевтика) – метод вопросов, предполагающих критическое отношение к догматическим утверждениям, называется еще как метод «сократовской иронии». Это умение извлекать скрытое в человеке знание с помощью искусных наводящих вопросов, подразумевающего короткий, простой и заранее предсказуемый ответ.

- Интерактивная лекция – выступление ведущего обучающего перед большой аудиторией с применением следующих активных форм обучения: дискуссия, беседа, демонстрация слайдов или учебных фильмов, мозговой штурм.

- Групповая, научная дискуссия, диспут Дискуссия — это целенаправленное обсуждение конкретного вопроса, сопровождающееся обменом мнениями, идеями между двумя и более лицами. Задача дискуссии - обнаружить различия в понимании вопроса и в споре установить истину. Дискуссии могут быть свободными и управляемыми. К технике управляемой дискуссии относятся: четкое определение цели, прогнозирование реакции оппонентов, планирование своего поведения, ограничение времени на выступления и их заданная очередность. Разновидностью свободной дискуссии является форум, где каждому желающему дается неограниченное время на выступление, при условии, что его выступление вызывает интерес аудитории. Каждый конкретный форум имеет свою тематику — достаточно широкую, чтобы в её пределах можно было вести многоплановое обсуждение.

- Дебаты – это чётко структурированный и специально организованный публичный обмен мыслями между двумя сторонами по актуальным темам. Это разновидность публичной дискуссии участников дебатов, направляющая на переубеждение в своей правоте третьей стороны, а не друг друга. Поэтому вербальные и невербальные средства, которые используются участниками дебатов, имеют целью получения определённого результата — сформировать у слушателей положительное впечатление от собственной позиции.

- Метод работы в малых группах. Групповое обсуждение кого-либо вопроса направлено на достижение лучшего взаимопонимания и нахождения истины. Групповое обсуждение способствует лучшему усвоению изучаемого материала. Оптимальное количество участников - 5-7 человек. Перед обучающимися ставится проблема, выделяется определенное время, в течение которого они должны подготовить аргументированный обдуманый ответ. Педагогический работник может устанавливать правила проведения группового обсуждения – задавать определенные рамки обсуждения, ввести алгоритм выработки общего мнения, назначить лидера и др.

- Круглый стол - общество, собрание в рамках более крупного мероприятия (съезда, симпозиума, конференции). Мероприятие, как правило, на которое приглашаются эксперты и специалисты из разных сфер деятельности для обсуждения актуальных вопросов. Данная модель обсуждения, основываясь на соглашениях, в качестве итогов даёт результаты, которые, в свою очередь, являются новыми соглашениями.

- Коллоквиум - (лат. colloquium — разговор, беседа) - одна из форм учебных занятий в системе образования, имеющая целью выяснение и повышение знаний обучающихся. На коллоквиумах обсуждаются: отдельные части, разделы, темы, вопросы изучаемого курса (обычно не включаемые в тематику семинарских и других практических учебных занятий), рефераты, проекты и др. работы обучающихся. Это научные собрания, на которых заслушиваются и обсуждаются доклады. Коллоквиум – это и форма контроля, массового опроса, позволяющая преподавателю в сравнительно небольшой срок выяснить уровень знаний студентов по данной теме дисциплины. Коллоквиум проходит обычно в форме дискуссии, в ходе которой обучающимся предоставляется возможность высказать свою точку зрения на рассматриваемую проблему, учиться обосновывать и защищать ее. Аргументируя и отстаивая свое мнение, обучающийся в то же время демонстрирует, насколько глубоко и осознанно он усвоил изученный материал.

- Метод «мозговой штурм» (мозговой штурм, мозговая атака, англ. brainstorming) — оперативный метод решения проблемы на основе стимулирования творческой активности, при котором участникам обсуждения предлагают высказывать как можно большее количество вариантов решения, в том числе самых фантастических. Затем из общего числа высказанных идей отбирают наиболее удачные, которые могут быть использованы на практике. Является методом экспертного оценивания.

- Метод проектов - это способ достижения дидактической цели через детальную разработку проблемы (технология), которая должна завершиться вполне реальным, осязаемым практическим результатом, оформленным тем или иным образом; это совокупность приёмов, действий обучающихся в их определённой последовательности для достижения поставленной задачи – решения проблемы, лично значимой для учащихся и оформленной в виде некоего конечного продукта. Основное предназначение метода проектов состоит в предоставлении учащимся возможности самостоятельного приобретения знаний в процессе решения практических задач или проблем, требующего интеграции знаний из различных предметных областей.

- Брифинг - (англ. briefing от англ. brief – короткий, недолгий) – краткая пресс-конференция, посвященная одному вопросу. Основное отличие: отсутствует презентационная часть. То есть практически сразу идут ответы на вопросы журналистов.

- Метод портфолио (итал. portfolio — 'портфель, англ. - папка для документов) - современная образовательная технология, в основе которой используется метод аутентичного оценивания результатов образовательной и профессиональной деятельности. Портфолио как подборка сертифицированных достижений, наиболее значимых работ и отзывов на них.

Вопросы для самоподготовки к практическим (семинарским) занятиям по разделам (темам) дисциплины (модуля)

Задания для подготовки к контрольным работам Раздела 1

1. Даны векторы $\vec{a} = 3\vec{i} - \vec{j} + 4\vec{k}$, $\vec{b} = -4\vec{i} + 5\vec{j} - 6\vec{k}$.
 - а) Найти векторы $\vec{c} = 2\vec{a}$, $\vec{d} = \vec{a} + \vec{b}$, $\vec{e} = \vec{a} - \vec{b}$, $\vec{f} = 2\vec{a} + 3\vec{b}$.
 - б) Определить коллинеарны ли векторы \vec{c} и \vec{f} ?
 - в) Определить перпендикулярны ли векторы \vec{d} и \vec{e} ?

2. Дан треугольник ABC с вершинами A(1; 6; 2), B(2; 3; -1), C(-3; 4; 5).
 - а) С помощью скалярного произведения найдите угол $\angle ABC$.
 - б) С помощью векторного произведения найдите площадь этого треугольника.

3. Даны четыре точки на плоскости:

A (-1; -7); B (1; -4); C (2; -2); D (-1; -6).

- а) составьте уравнения прямых АВ и CD;
б) найдите координаты точки их пересечения;
в) составьте уравнение прямой, проходящей через найденную точку пересечения параллельно прямой $4x-5y-3=0$.

4. Дано общее уравнение кривой второго порядка

$$5x^2 + 9y^2 - 30x + 18y + 9 = 0$$

- 1) Преобразовать уравнение к каноническому виду.
2) Построить кривую.

5. Написать уравнение плоскости, проходящей через точку А, перпендикулярно вектору АВ.
A(1;3;-2); B(3;5;0).

6. Написать разложение вектора x по векторам p, q, r .

$$x = \{-2, 4, 7\}, \quad p = \{0, 1, 2\}, \quad q = \{1, 0, 1\}, \quad r = \{-1, 2, 4\}.$$

Литература для самостоятельного изучения к Разделу 1.

1. Богомолов, Н. В. Математика : учебник для вузов / Н. В. Богомолов, П. И. Самойленко. — 5-е изд., перераб. и доп. — Москва : Издательство Юрайт, 2023. — 401 с. — (Высшее образование). — ISBN 978-5-534-07001-9. — Текст : электронный // Образовательная платформа Юрайт [сайт]. — URL: <https://urait.ru/bcode/510750> (дата обращения: 27.02.2023).

2. Богомолов, Н. В. Практические занятия по математике в 2 ч. Часть 1 : учебное пособие для вузов / Н. В. Богомолов. — 11-е изд., перераб. и доп. — Москва : Издательство Юрайт, 2023. — 326 с. — (Высшее образование). — ISBN 978-5-534-06894-8. — Текст : электронный // Образовательная платформа Юрайт [сайт]. — URL: <https://urait.ru/bcode/512666> (дата обращения: 27.02.2023).

3. Богомолов, Н. В. Практические занятия по математике в 2 ч. Часть 2 : учебное пособие для вузов / Н. В. Богомолов. — 11-е изд., перераб. и доп. — Москва : Издательство Юрайт, 2023. — 251 с. — (Высшее образование). — ISBN 978-5-534-06895-5. — Текст : электронный // Образовательная платформа Юрайт [сайт]. — URL: <https://urait.ru/bcode/512667> (дата обращения: 27.02.2023).

Задания для подготовки к контрольным работам Раздела 2

1. Вычислите $(AB)^2 + 2C$, где $A = \begin{pmatrix} 2 & -1 & 3 \\ 3 & 4 & 2 \end{pmatrix}$, $B = \begin{pmatrix} 5 & 2 \\ 0 & 3 \\ -6 & -1 \end{pmatrix}$,

$$C = \begin{pmatrix} 1 & 16 \\ -12 & -25 \end{pmatrix}$$

2. Вычислить определитель четвёртого порядка:

$$\begin{vmatrix} 2 & 89 & 67 & 45 \\ 0 & -1 & 54 & 23 \\ 0 & 0 & -4 & 34 \\ 0 & 0 & 0 & 3 \end{vmatrix}$$

а) $\begin{vmatrix} 2 & 89 & 67 & 45 \\ 0 & -1 & 54 & 23 \\ 0 & 0 & -4 & 34 \\ 0 & 0 & 0 & 3 \end{vmatrix}$

$$\begin{vmatrix} 0 & 0 & 0 & 1 \\ 1 & 3 & 4 & 0 \\ 0 & 0 & 1 & 0 \\ 1 & 1 & 0 & 2 \end{vmatrix}$$

б) $\begin{vmatrix} 0 & 0 & 0 & 1 \\ 1 & 3 & 4 & 0 \\ 0 & 0 & 1 & 0 \\ 1 & 1 & 0 & 2 \end{vmatrix}$

3. Найдите обратную матрицу для исходной матрицы $\begin{pmatrix} 2 & 5 & 7 \\ 6 & 3 & 4 \\ 5 & -2 & -3 \end{pmatrix}$.

4. Найти решение неоднородной системы алгебраических уравнений с помощью правила Крамера.

$$\begin{cases} 3x + 2y + 4z = 28 \\ 4x + y + 4z = 27 \\ 4x + 2y + 5z = 34. \end{cases}$$

5. Решите системы методом Гаусса и представьте ответ в векторной форме.

$$\text{а) } \begin{cases} 3x + 2y + z = 5; \\ 2x + 3y + z = 1; \\ 2x + y + 3z = 11. \end{cases} \quad \text{б) } \begin{cases} 3x_1 - 4x_2 + x_4 = 5; \\ x_1 + 2x_2 - 3x_3 = -3; \\ 4x_1 - 2x_2 - 3x_3 + x_4 = 2 \\ 10x_2 - 9x_3 - x_4 = -14. \end{cases}$$

Литература для самостоятельного изучения к Разделу 2.

1. Богомолов, Н. В. Математика : учебник для вузов / Н. В. Богомолов, П. И. Самойленко. — 5-е изд., перераб. и доп. — Москва : Издательство Юрайт, 2023. — 401 с. — (Высшее образование). — ISBN 978-5-534-07001-9. — Текст : электронный // Образовательная платформа Юрайт [сайт]. — URL: <https://urait.ru/bcode/510750> (дата обращения: 27.02.2023).

2. Богомолов, Н. В. Практические занятия по математике в 2 ч. Часть 1 : учебное пособие для вузов / Н. В. Богомолов. — 11-е изд., перераб. и доп. — Москва : Издательство Юрайт, 2023. — 326 с. — (Высшее образование). — ISBN 978-5-534-06894-8. — Текст : электронный // Образовательная платформа Юрайт [сайт]. — URL: <https://urait.ru/bcode/512666> (дата обращения: 27.02.2023).

3. Богомолов, Н. В. Практические занятия по математике в 2 ч. Часть 2 : учебное пособие для вузов / Н. В. Богомолов. — 11-е изд., перераб. и доп. — Москва : Издательство Юрайт, 2023. — 251 с. — (Высшее образование). — ISBN 978-5-534-06895-5. — Текст : электронный // Образовательная платформа Юрайт [сайт]. — URL: <https://urait.ru/bcode/512667> (дата обращения: 27.02.2023).

Задания для подготовки к контрольным работам Раздела 3

1. а) Вычислить $a+b$; ab ; $\frac{a}{b}$ и б) найти все значения корня

$$\text{а) } a=1+2i, b=2+3i \quad \text{б) } \sqrt[4]{-16}$$

2. Выполнить действия: а) $\frac{(2+5i) \cdot (-3+i)}{4-3i}$; б) $\sqrt[3]{-8}$;

$$в) \quad 3z_1 \cdot z_2 - 4 \cdot (z_1 - 2z_2) + \frac{z_1}{z_1 + z_2}, \quad \text{если } z_1 = -2 - i, \quad z_2 = -3 - 2i.$$

3. Разложить многочлен на множители

$$f(x) = x^4 - 2x^3 + 5x^2 - 8x + 4.$$

4. Разложить рациональную дробь на сумму простейших дробей:

$$а) \quad \frac{x^2 + 2x + 3}{(x-1) \cdot (x^3 - 1)}; \quad б) \quad \frac{3x^3 - x^2 - 8x + 13}{x^2 + x - 2}.$$

5. Выполнить спектральный анализ матрицы, т.е. найти собственные значения и собственные векторы матрицы.

$$а) \quad A = \begin{pmatrix} -5 & 4 \\ -5 & -1 \end{pmatrix} \quad б) \quad \begin{pmatrix} 1 & -1 & 1 \\ 1 & 1 & -1 \\ 2 & -1 & 0 \end{pmatrix}$$

Литература для самостоятельного изучения к Разделу 3.

1. Богомолов, Н. В. Математика : учебник для вузов / Н. В. Богомолов, П. И. Самойленко. — 5-е изд., перераб. и доп. — Москва : Издательство Юрайт, 2023. — 401 с. — (Высшее образование). — ISBN 978-5-534-07001-9. — Текст : электронный // Образовательная платформа Юрайт [сайт]. — URL: <https://urait.ru/bcode/510750> (дата обращения: 27.02.2023).

2. Богомолов, Н. В. Практические занятия по математике в 2 ч. Часть 1 : учебное пособие для вузов / Н. В. Богомолов. — 11-е изд., перераб. и доп. — Москва : Издательство Юрайт, 2023. — 326 с. — (Высшее образование). — ISBN 978-5-534-06894-8. — Текст : электронный // Образовательная платформа Юрайт [сайт]. — URL: <https://urait.ru/bcode/512666> (дата обращения: 27.02.2023).

3. Богомолов, Н. В. Практические занятия по математике в 2 ч. Часть 2 : учебное пособие для вузов / Н. В. Богомолов. — 11-е изд., перераб. и доп. — Москва : Издательство Юрайт, 2023. — 251 с. — (Высшее образование). — ISBN 978-5-534-06895-5. — Текст : электронный // Образовательная платформа Юрайт [сайт]. — URL: <https://urait.ru/bcode/512667> (дата обращения: 27.02.2023).

Задания для подготовки к контрольным работам Раздела 4

1. Найти предел последовательности

$$а) \quad \lim_{n \rightarrow \infty} \frac{7n^6 - 25n^3 + 1000}{10 - 17n^2 - 2n^6} \quad б) \quad \lim_{n \rightarrow \infty} \frac{(2n+1)^2 + 3n}{\sqrt{n+5} + \sqrt[4]{16n^8 - 81}}$$

2. Найти предел функции, не пользуясь правилом Лопиталья

$$а) \quad \lim_{x \rightarrow 2} \frac{x^2 - 6x + 8}{x^2 - 5x + 6} \quad б) \quad \lim_{x \rightarrow +\infty} (\sqrt{x^2 + 3x + 1} - \sqrt{x^2 - 3x - 4})$$

3. Найти предел функции, используя первый и второй замечательные пределы.

$$\text{а) } \lim_{x \rightarrow 0} \frac{\cos x - 1}{3x^2} \qquad \text{б) } \lim_{x \rightarrow 2} (5x - 9)^{\frac{x}{2x-4}}$$

4. Найти предел функции, используя сравнение бесконечно малых функций:

$$\lim_{x \rightarrow -2} \frac{\sqrt[3]{x-6} + 2}{x^3 + 8}$$

5. Исследовать на непрерывность данную функцию, определить тип точек разрыва, если они существуют. Сделать эскиз графика функции:

$$f(x) = \begin{cases} \sin 2x, & \text{если } x \leq \pi/4 \\ \cos 2x, & \text{если } \pi/4 < x < \pi \end{cases}$$

Литература для самостоятельного изучения к Разделу 4.

1. Богомолов, Н. В. Математика : учебник для вузов / Н. В. Богомолов, П. И. Самойленко. — 5-е изд., перераб. и доп. — Москва : Издательство Юрайт, 2023. — 401 с. — (Высшее образование). — ISBN 978-5-534-07001-9. — Текст : электронный // Образовательная платформа Юрайт [сайт]. — URL: <https://urait.ru/bcode/510750> (дата обращения: 27.02.2023).

2. Богомолов, Н. В. Практические занятия по математике в 2 ч. Часть 1 : учебное пособие для вузов / Н. В. Богомолов. — 11-е изд., перераб. и доп. — Москва : Издательство Юрайт, 2023. — 326 с. — (Высшее образование). — ISBN 978-5-534-06894-8. — Текст : электронный // Образовательная платформа Юрайт [сайт]. — URL: <https://urait.ru/bcode/512666> (дата обращения: 27.02.2023).

3. Богомолов, Н. В. Практические занятия по математике в 2 ч. Часть 2 : учебное пособие для вузов / Н. В. Богомолов. — 11-е изд., перераб. и доп. — Москва : Издательство Юрайт, 2023. — 251 с. — (Высшее образование). — ISBN 978-5-534-06895-5. — Текст : электронный // Образовательная платформа Юрайт [сайт]. — URL: <https://urait.ru/bcode/512667> (дата обращения: 27.02.2023).

Задания для подготовки к контрольным работам Раздела 5

1. Найти производные следующих функций

$$\text{а) } y = 3^x \cdot \operatorname{ctg} 4x$$

$$\text{б) } y = \frac{x^3}{\sin 2x}$$

$$\text{в) } y = \operatorname{arccos} 2x$$

$$\text{г) } y = \operatorname{arctg} \sqrt{\frac{1-x}{1+x}} \cdot 3^x$$

2. Найти производную степенно-показательной функции

$$y = (x^2 + 1)^{\sin x}$$

3. Найти предел функции, используя правило Лопиталья

$$\lim_{x \rightarrow \pi} \frac{1 + \cos x}{(\pi - x)^2}$$

$$\lim_{x \rightarrow -2} \frac{\sqrt[3]{x-6}+2}{x^3+8}$$

4. Провести исследование функции на монотонность, экстремумы и выпуклость

$$y = 0.25x^4 - x^3 + x^2 + 2$$

5. Проведите исследование функции и постройте её график (схематично)

$$y = \frac{x^2 + 3}{x - 1}$$

Литература для самостоятельного изучения к Разделу 5.

1. Богомолов, Н. В. Математика : учебник для вузов / Н. В. Богомолов, П. И. Самойленко. — 5-е изд., перераб. и доп. — Москва : Издательство Юрайт, 2023. — 401 с. — (Высшее образование). — ISBN 978-5-534-07001-9. — Текст : электронный // Образовательная платформа Юрайт [сайт]. — URL: <https://urait.ru/bcode/510750> (дата обращения: 27.02.2023).

2. Богомолов, Н. В. Практические занятия по математике в 2 ч. Часть 1 : учебное пособие для вузов / Н. В. Богомолов. — 11-е изд., перераб. и доп. — Москва : Издательство Юрайт, 2023. — 326 с. — (Высшее образование). — ISBN 978-5-534-06894-8. — Текст : электронный // Образовательная платформа Юрайт [сайт]. — URL: <https://urait.ru/bcode/512666> (дата обращения: 27.02.2023).

3. Богомолов, Н. В. Практические занятия по математике в 2 ч. Часть 2 : учебное пособие для вузов / Н. В. Богомолов. — 11-е изд., перераб. и доп. — Москва : Издательство Юрайт, 2023. — 251 с. — (Высшее образование). — ISBN 978-5-534-06895-5. — Текст : электронный // Образовательная платформа Юрайт [сайт]. — URL: <https://urait.ru/bcode/512667> (дата обращения: 27.02.2023).

Задания для подготовки к контрольным работам Раздела 6

1. Построить линию уровня, проходящую через заданную точку M

$$z = \ln(x^2 + y), M(1; 2).$$

2. Найти частные производные первого порядка заданной функции. Для пункта а) найти дифференциал функции

а) $z = \frac{e^{xy} - y^4}{\sin x}$ б) $z = \cos\left(\operatorname{tg} \frac{x}{2} + 4y\right) \cdot e^{xy^2}.$

3. Указать направление и величину наибольшего роста функции в заданной точке M и производную по направлению к точке M_1

$$z = \frac{x}{x^2 + y^2 + 1} \quad M(0; 3) \quad M_1(4; 6)$$

4. Исследовать функцию на локальные экстремумы с помощью функции Лагранжа

$$z = x^3 + 8y^3 - 6xy + 1$$

5. Вычислите интегралы:

$$\begin{array}{llll} \text{а) } \int (3x^2 - \frac{2}{\sqrt{x}} + 1) dx & \text{б) } \int \frac{x}{x+3} dx & \text{в) } \int x\sqrt{x^2-3} dx & \text{г) } \int x \ln 2x dx \\ \text{д) } \int \frac{dx}{x\sqrt{x-9}} & \text{е) } \int \frac{(x-2) dx}{(x^2-7x+12)(x-3)} & \text{ж) } \int \frac{(2x-5) dx}{x^2-2x+5} \end{array}$$

6. Вычислите площадь фигуры, ограниченной параболой $y = 3x^2 + 1$ и прямой $y = 3x + 7$.

7. Найти объем тела вращения, образованного вращением фигуры, ограниченной линиями:

$$y = x^2 + 1; y = 0; x = 1; x = 2 \text{ вокруг оси } Oх.$$

8. Вычислить несобственный интеграл

$$\int_e^{+\infty} \frac{dx}{x\sqrt{\ln x}}$$

Литература для самостоятельного изучения к Разделу 6.

1. Богомолов, Н. В. Математика : учебник для вузов / Н. В. Богомолов, П. И. Самойленко. — 5-е изд., перераб. и доп. — Москва : Издательство Юрайт, 2023. — 401 с. — (Высшее образование). — ISBN 978-5-534-07001-9. — Текст : электронный // Образовательная платформа Юрайт [сайт]. — URL: <https://urait.ru/bcode/510750> (дата обращения: 27.02.2023).

2. Богомолов, Н. В. Практические занятия по математике в 2 ч. Часть 1 : учебное пособие для вузов / Н. В. Богомолов. — 11-е изд., перераб. и доп. — Москва : Издательство Юрайт, 2023. — 326 с. — (Высшее образование). — ISBN 978-5-534-06894-8. — Текст : электронный // Образовательная платформа Юрайт [сайт]. — URL: <https://urait.ru/bcode/512666> (дата обращения: 27.02.2023).

3. Богомолов, Н. В. Практические занятия по математике в 2 ч. Часть 2 : учебное пособие для вузов / Н. В. Богомолов. — 11-е изд., перераб. и доп. — Москва : Издательство Юрайт, 2023. — 251 с. — (Высшее образование). — ISBN 978-5-534-06895-5. — Текст : электронный // Образовательная платформа Юрайт [сайт]. — URL: <https://urait.ru/bcode/512667> (дата обращения: 27.02.2023).

Задания для подготовки к контрольным работам Раздела 7

1. Найти решение дифференциального уравнения с начальным условием:

$$y' = \frac{x}{\sqrt{1-x^2}}, \quad y(0) = 1,5.$$

2. Найти общее решение уравнения:

$$(1 + y^2)dx = xy dy.$$

3. Найти общее решение дифференциального уравнения:

$$xy' = y - xe^{y/x}$$

4. Найти общее решение дифференциального уравнения:

$$y' = \frac{3}{x}y + \frac{2}{x^2}$$

5. Найти общее решение дифференциального уравнения:

$$y' + 2xy = 2x^3 y^3$$

Литература для самостоятельного изучения к Разделу 7.

1. Богомолов, Н. В. Математика : учебник для вузов / Н. В. Богомолов, П. И. Самойленко. — 5-е изд., перераб. и доп. — Москва : Издательство Юрайт, 2023. — 401 с. — (Высшее образование). — ISBN 978-5-534-07001-9. — Текст : электронный // Образовательная платформа Юрайт [сайт]. — URL: <https://urait.ru/bcode/510750> (дата обращения: 27.02.2023).

2. Богомолов, Н. В. Практические занятия по математике в 2 ч. Часть 1 : учебное пособие для вузов / Н. В. Богомолов. — 11-е изд., перераб. и доп. — Москва : Издательство Юрайт, 2023. — 326 с. — (Высшее образование). — ISBN 978-5-534-06894-8. — Текст : электронный // Образовательная платформа Юрайт [сайт]. — URL: <https://urait.ru/bcode/512666> (дата обращения: 27.02.2023).

3. Богомолов, Н. В. Практические занятия по математике в 2 ч. Часть 2 : учебное пособие для вузов / Н. В. Богомолов. — 11-е изд., перераб. и доп. — Москва : Издательство Юрайт, 2023. — 251 с. — (Высшее образование). — ISBN 978-5-534-06895-5. — Текст : электронный // Образовательная платформа Юрайт [сайт]. — URL: <https://urait.ru/bcode/512667> (дата обращения: 27.02.2023).

Задания для подготовки к контрольным работам Раздела 8

1. Найти частное решение дифференциального уравнения:

$$y'' = 1 - (y')^2, \quad y(0) = 0, \quad y'(0) = 2.$$

2. Найти общее решение уравнения:

$$y''' \operatorname{tg} x = y'' + 1.$$

3. Найти решение задачи Коши:

$$y'' - 4y = xe^{2x}, \quad y(0) = 3, \quad y'(0) = 1.$$

4. Найти общее решение дифференциального уравнения:

$$y'' - 2y' + y = \frac{e^x}{1+x^2}$$

5. Решить уравнение в полных дифференциалах:

$$(0,5y^2 + y \cos x) dx + (xy + \sin x) dy = 0$$

Литература для самостоятельного изучения к Разделу 8.

1. Богомолов, Н. В. Математика : учебник для вузов / Н. В. Богомолов, П. И. Самойленко. — 5-е изд., перераб. и доп. — Москва : Издательство Юрайт, 2023. — 401 с. — (Высшее образование). — ISBN 978-5-534-07001-9. — Текст : электронный // Образовательная платформа Юрайт [сайт]. — URL: <https://urait.ru/bcode/510750> (дата обращения: 27.02.2023).

2. Богомолов, Н. В. Практические занятия по математике в 2 ч. Часть 1 : учебное пособие для вузов / Н. В. Богомолов. — 11-е изд., перераб. и доп. — Москва : Издательство Юрайт, 2023. — 326 с. — (Высшее образование). — ISBN 978-5-534-06894-8. — Текст : электронный // Образовательная платформа Юрайт [сайт]. — URL: <https://urait.ru/bcode/512666> (дата обращения: 27.02.2023).

3. Богомолов, Н. В. Практические занятия по математике в 2 ч. Часть 2 : учебное пособие для вузов / Н. В. Богомолов. — 11-е изд., перераб. и доп. — Москва : Издательство Юрайт, 2023. — 251 с. — (Высшее образование). — ISBN 978-5-534-06895-5. — Текст : электронный // Образовательная платформа Юрайт [сайт]. — URL: <https://urait.ru/bcode/512667> (дата обращения: 27.02.2023).

Задания для подготовки к контрольным работам Раздела 9

1. Исследовать ряды на сходимость:

$$\text{а) } \sum_{n=1}^{\infty} \frac{3n+1}{4n^2+5} \quad \text{б) } \sum_{n=1}^{\infty} \frac{3n+8}{5^n}$$

2. Исследовать ряды на абсолютную и условную сходимость.

$$\text{а) } \sum_{n=1}^{\infty} \frac{(-1)^n 3^n}{n!} \quad \text{б) } \sum_{n=1}^{\infty} \frac{(-1)^n}{\sqrt{n^2+4}}$$

3. Исследовать на сходимость ряд

$$\sum_{n=1}^{\infty} \frac{n!}{n^{n-1}}$$

4. Исследовать сходимость ряда

$$\sum_{n=1}^{\infty} \left(\frac{2n-1}{3n+1} \right)^{\frac{n}{2}}$$

5. Исследовать сходимость ряда

$$\sum_{n=2}^{\infty} \frac{1}{(2n+3)\ln^2(n+1)}$$

Литература для самостоятельного изучения к Разделу 9.

1. Богомолов, Н. В. Математика : учебник для вузов / Н. В. Богомолов, П. И. Самойленко. — 5-е изд., перераб. и доп. — Москва : Издательство Юрайт, 2023. — 401 с. — (Высшее образование). — ISBN 978-5-534-07001-9. — Текст : электронный // Образовательная платформа Юрайт [сайт]. — URL: <https://urait.ru/bcode/510750> (дата обращения: 27.02.2023).

2. Богомолов, Н. В. Практические занятия по математике в 2 ч. Часть 1 : учебное пособие для вузов / Н. В. Богомолов. — 11-е изд., перераб. и доп. — Москва : Издательство Юрайт, 2023. — 326 с. — (Высшее образование). — ISBN 978-5-534-06894-8. — Текст : электронный // Образовательная платформа Юрайт [сайт]. — URL: <https://urait.ru/bcode/512666> (дата обращения: 27.02.2023).

3. Богомолов, Н. В. Практические занятия по математике в 2 ч. Часть 2 : учебное пособие для вузов / Н. В. Богомолов. — 11-е изд., перераб. и доп. — Москва : Издательство Юрайт, 2023. — 251 с. — (Высшее образование). — ISBN 978-5-534-06895-5. — Текст : электронный // Образовательная платформа Юрайт [сайт]. — URL: <https://urait.ru/bcode/512667> (дата обращения: 27.02.2023).

Задания для подготовки к контрольным работам Раздела 10

1. Исследовать ряд на сходимость $\sum_{n=0}^{\infty} \frac{2^n + 3^n}{5^n} x^n$
2. Найти область сходимости степенного ряда $1 + 2x + 3x^2 + 4x^3 \dots$
3. Вычислить приближенно с точностью 0,001 интеграл $\int_0^{\frac{1}{2}} e^{-x^2} dx$, используя ряд Маклорена.
4. Исследовать на сходимость функциональный ряд: $\sum_{n=1}^{\infty} \frac{\sin(nx)}{n^2 + x^2}$.
5. Разложить в ряд Фурье функцию:
$$f(x) = \begin{cases} 2, & -3 < x < 0, \\ -5, & 0 < x < 3. \end{cases}$$
6. Используя нечетное продолжение, разложить в ряд Фурье функцию $y = 3x; 0 < x < \pi$.

Литература для самостоятельного изучения к Разделу 10.

1. Богомолов, Н. В. Математика : учебник для вузов / Н. В. Богомолов, П. И. Самойленко. — 5-е изд., перераб. и доп. — Москва : Издательство Юрайт, 2023. — 401 с. — (Высшее образование). — ISBN 978-5-534-07001-9. — Текст : электронный // Образовательная платформа Юрайт [сайт]. — URL: <https://urait.ru/bcode/510750> (дата обращения: 27.02.2023).

2. Богомолов, Н. В. Практические занятия по математике в 2 ч. Часть 1 : учебное пособие для вузов / Н. В. Богомолов. — 11-е изд., перераб. и доп. — Москва : Издательство Юрайт, 2023. — 326 с. — (Высшее образование). — ISBN 978-5-534-06894-8. — Текст : электронный // Образовательная платформа Юрайт [сайт]. — URL: <https://urait.ru/bcode/512666> (дата обращения: 27.02.2023).

3. Богомолов, Н. В. Практические занятия по математике в 2 ч. Часть 2 : учебное пособие для вузов / Н. В. Богомолов. — 11-е изд., перераб. и доп. — Москва : Издательство Юрайт, 2023. — 251 с. — (Высшее образование). — ISBN 978-5-534-06895-5. — Текст : электронный // Образовательная платформа Юрайт [сайт]. — URL: <https://urait.ru/bcode/512667> (дата обращения: 27.02.2023).

Задания для подготовки к контрольным работам Раздела 11

1. А) Вычислите P_7, A_6^3, C_{11}^4 .
Б) Из отряда солдат в 20 человек надо назначить в караул 4-х человек. Сколькими способами можно составить караул?

2. В пенале 9 авторучек: 5 синих и 4 черных. Случайным образом берут 4 ручки. Найти вероятность того, что среди взятых ручек окажется 3 синих.

3. Саша является поклонником Гарри Поттера. Вероятность того, что на день рождения его друг Петя подарит ему последнюю книгу про Гарри Поттера, равна 0,4, а Миша – 0,3. Найти вероятность того, что на день рождения Саша получит в подарок только один том последней книги про Гарри Поттера.

4. Корабль выходит из строя, если получит не менее 5 попаданий в надводную часть или 2 попадания в подводную часть. Найти вероятность выхода из строя корабля при 5 попаданиях, если вероятности попадания в надводную и подводную части при попадании в корабль относятся как семь к трем.

5. В торговую фирму поступили телевизоры от трех поставщиков, доли которых в общей поставке 10%, 40%, и 50% соответственно. Практика показала, что телевизоры, поступающие от 1-го, 2-го и 3-го поставщиков, не потребуют ремонта в течение гарантийного срока соответственно в 98%, 88% и 92% случаев. Найти вероятность того, что поступивший в торговую фирму телевизор потребует ремонт в течение гарантийного срока.

Литература для самостоятельного изучения к Разделу 11.

1. Богомолов, Н. В. Математика : учебник для вузов / Н. В. Богомолов, П. И. Самойленко. — 5-е изд., перераб. и доп. — Москва : Издательство Юрайт, 2023. — 401 с. — (Высшее образование). — ISBN 978-5-534-07001-9. — Текст : электронный // Образовательная платформа Юрайт [сайт]. — URL: <https://urait.ru/bcode/510750> (дата обращения: 27.02.2023).

2. Богомолов, Н. В. Практические занятия по математике в 2 ч. Часть 1 : учебное пособие для вузов / Н. В. Богомолов. — 11-е изд., перераб. и доп. — Москва : Издательство Юрайт, 2023. — 326 с. — (Высшее образование). — ISBN 978-5-534-06894-8. — Текст : электронный // Образовательная платформа Юрайт [сайт]. — URL: <https://urait.ru/bcode/512666> (дата обращения: 27.02.2023).

3. Богомолов, Н. В. Практические занятия по математике в 2 ч. Часть 2 : учебное пособие для вузов / Н. В. Богомолов. — 11-е изд., перераб. и доп. — Москва : Издательство Юрайт, 2023. — 251 с. — (Высшее образование). — ISBN 978-5-534-06895-5. — Текст : электронный // Образовательная платформа Юрайт [сайт]. — URL: <https://urait.ru/bcode/512667> (дата обращения: 27.02.2023).

Задания для подготовки к контрольным работам Раздела 12

1. Дискретная случайная величина X задана законом распределения

X	1	3	4	7	8
P	0,1	0,2	p_3	0,3	0,15

Найдите p_3 , функцию распределения, математическое ожидание, дисперсию и среднеквадратическое отклонение.

2. Луковица гладиолуса прорастает с вероятностью 0,6. Высажено 3 луковицы. Случайная величина X – число проросших луковиц. Найти закон распределения, $M(X)$, $D(X)$.

3. А) Случайная величина X задана функцией распределения вероятностей $F(x)$.

$$F(x) = \begin{cases} 0 & \text{при } x < 5, \\ \frac{x-5}{6} & \text{при } 5 \leq x \leq 11, \\ 1 & \text{при } x > 11. \end{cases} \quad [a; b] = [7; 13]$$

Найдите:

- а) плотность распределения вероятностей $f(x)$;
 б) математическое ожидание;
 в) дисперсию и среднеквадратическое отклонение;
 г) вероятность попадания величины X в промежуток $[a; b]$.
 Постройте графики функции распределения и плотности распределения вероятностей.
 Б) Случайная величина X задана функцией распределения вероятностей $F(x)$:

$$F(x) = \begin{cases} 0 & \text{при } x < -3, \\ (x+3)^2 & \text{при } -3 \leq x \leq -2, \\ 1 & \text{при } x > -2. \end{cases}$$

Найдите: а) плотность распределения вероятностей $f(x)$; б) математическое ожидание.

4. Случайная величина имеет нормальный закон распределения, $M(X)=3; \sigma(X)=2$.
 Найдите плотность распределения вероятностей $f(x)$ и $P(2 < X < 5)$.

Литература для самостоятельного изучения к Разделу 12.

1. Богомолов, Н. В. Математика : учебник для вузов / Н. В. Богомолов, П. И. Самойленко. — 5-е изд., перераб. и доп. — Москва : Издательство Юрайт, 2023. — 401 с. — (Высшее образование). — ISBN 978-5-534-07001-9. — Текст : электронный // Образовательная платформа Юрайт [сайт]. — URL: <https://urait.ru/bcode/510750> (дата обращения: 27.02.2023).

2. Богомолов, Н. В. Практические занятия по математике в 2 ч. Часть 1 : учебное пособие для вузов / Н. В. Богомолов. — 11-е изд., перераб. и доп. — Москва : Издательство Юрайт, 2023. — 326 с. — (Высшее образование). — ISBN 978-5-534-06894-8. — Текст : электронный // Образовательная платформа Юрайт [сайт]. — URL: <https://urait.ru/bcode/512666> (дата обращения: 27.02.2023).

3. Богомолов, Н. В. Практические занятия по математике в 2 ч. Часть 2 : учебное пособие для вузов / Н. В. Богомолов. — 11-е изд., перераб. и доп. — Москва : Издательство Юрайт, 2023. — 251 с. — (Высшее образование). — ISBN 978-5-534-06895-5. — Текст : электронный // Образовательная платформа Юрайт [сайт]. — URL: <https://urait.ru/bcode/512667> (дата обращения: 27.02.2023).

Задания для подготовки к контрольным работам Раздела 13

1. Десяти подросткам, отобранным случайным образом, показали блок телевизионной рекламы о новых сортах жевательных резинок и попросили оценить рекламу в баллах от 0 до 10. Результаты оценки дали следующие баллы:

8 7 6 9 5 7 4 10 6 8

Найти оценку математического ожидания и несмещенную оценку дисперсии.

2. По данному распределению выборки из нормальной совокупности

x_i	1	4	5	8
-------	---	---	---	---

m_i	2	5	10	3
-------	---	---	----	---

- а) построить полигон относительных частот;
 б) рассчитать \bar{x} и s^2 ;
 в) построить доверительный интервал для $M(X)$ с надежностью $\gamma=0.95$.

3. В результате эксперимента получены следующие 25 значений:

15 16 8 12 20 10 6 18 4 6 16 4 19 17 10 3 5 21 20 14 22 14 18 24 0

- а) составить интервальный статистический ряд, разбив отрезок $[0; 25]$ на 5 промежутков равной длины;
 б) построить гистограмму относительных частот;
 в) перейти к статистическому ряду, заменив интервалы их серединами, и вычислить \bar{x} и s^2 ;
 г) построить доверительный интервал для $M(X)$ с надежностью $\gamma=0.99$.

4. По заданной выборке:

1,6	1,4	1,8	1,6	2,4	1,2	1,6	2,0	1,8	1,4
1,8	2,0	1,4	1,8	1,0	1,8	2,2	1,6	1,4	2,2
2,2	1,2	1,6	2,0	1,6	2,0	1,8	1,2	2,0	1,6

- составить статистический ряд,
- построить полигон частот;
- найти оценку математического ожидания;
- найти несмещённую оценку дисперсии s^2 и оценку среднеквадратического отклонения s ;
- найти доверительный интервал для математического ожидания с доверительной вероятностью $\gamma=0,95$, считая дисперсию известной и равной s^2 ;
- найти доверительный интервал для математического ожидания с доверительной вероятностью $\gamma=0,95$, считая дисперсию неизвестной и используя для неё оценку s^2 .

Литература для самостоятельного изучения к Разделу 13.

1. Богомолов, Н. В. Математика : учебник для вузов / Н. В. Богомолов, П. И. Самойленко. — 5-е изд., перераб. и доп. — Москва : Издательство Юрайт, 2023. — 401 с. — (Высшее образование). — ISBN 978-5-534-07001-9. — Текст : электронный // Образовательная платформа Юрайт [сайт]. — URL: <https://urait.ru/bcode/510750> (дата обращения: 27.02.2023).

2. Богомолов, Н. В. Практические занятия по математике в 2 ч. Часть 1 : учебное пособие для вузов / Н. В. Богомолов. — 11-е изд., перераб. и доп. — Москва : Издательство Юрайт, 2023. — 326 с. — (Высшее образование). — ISBN 978-5-534-06894-8. — Текст : электронный // Образовательная платформа Юрайт [сайт]. — URL: <https://urait.ru/bcode/512666> (дата обращения: 27.02.2023).

3. Богомолов, Н. В. Практические занятия по математике в 2 ч. Часть 2 : учебное пособие для вузов / Н. В. Богомолов. — 11-е изд., перераб. и доп. — Москва : Издательство Юрайт, 2023. — 251 с. — (Высшее образование). — ISBN 978-5-534-06895-5. — Текст : электронный // Образовательная платформа Юрайт [сайт]. — URL: <https://urait.ru/bcode/512667> (дата обращения: 27.02.2023).

Задания для подготовки к контрольным работам Раздела 14

1. Исходя из гипотезы о нормальном распределении генеральной совокупности, вычислены теоретические частоты m' . Используя критерий Пирсона, при заданном уровне значимости проверить эту гипотезу ($\alpha=0,01$).

M	3	5	10	12	9	7	4
m'	2	4	11	16	9	6	2

2. Используя критерий Пирсона, при заданном уровне значимости проверить гипотезу о нормальном распределении генеральной совокупности по выборке, извлеченной из этой совокупности: $\alpha=0,05$

$a_i \div a_{i+1}$	8 ÷ 12	12 ÷ 16	16 ÷ 20	20 ÷ 24	24 ÷ 28
m_i	8	15	25	20	12

3. Проводится клиническое исследование препарата для снижения веса. При сравнении двух групп добровольцев выявлено, что в группе из 30 человек, получавших плацебо, вес снизился в среднем на 5,2кг, при среднеквадратическом отклонении 1,0кг. Группа получавших препарат насчитывала 36 человек и показала снижение веса в среднем на 7,8кг при среднеквадратическом отклонении 0,7кг. Проверьте при уровне значимости 0,01, имеет ли препарат положительный эффект.

4. Дискретная двумерная случайная величина задана законом распределения:

X \ Y	0	1	2	3
-2	0.05	p	0.2 5	0.15
2	0.15	0.15	0.0 5	0.1

а) Зависимы ли компоненты?

б) Выписать закон распределения с.в. $X+Y$ и условный закон распределения с.в. X при условии, что $Y=0$.

в) Найти числовые характеристики распределения.

5. Дана таблица наблюдений

x_i	1,0	1,5	2,0	2,5	3,0	3,5
y_i	2,8	4,8	5,6	4,1	6,9	7,1

Требуется:

1. найти несмещенные оценки математических ожиданий $M(X)$ и $M(Y)$;

2. найти несмещенные оценки дисперсий S_x^2 и S_y^2 ;

3. найти оценку коэффициента корреляции;

4. проверить значимость коэффициента корреляции;

5. найти линейное уравнение регрессии Y на X : $y=ax+b$; построить графики линейной регрессии с нанесенными точками наблюдений (корреляционное поле).

Литература для самостоятельного изучения к Разделу 14.

1. Богомолов, Н. В. Математика : учебник для вузов / Н. В. Богомолов, П. И. Самойленко. — 5-е изд., перераб. и доп. — Москва : Издательство Юрайт, 2023. — 401 с. —

(Высшее образование). — ISBN 978-5-534-07001-9. — Текст : электронный // Образовательная платформа Юрайт [сайт]. — URL: <https://urait.ru/bcode/510750> (дата обращения: 27.02.2023).

2. Богомолов, Н. В. Практические занятия по математике в 2 ч. Часть 1 : учебное пособие для вузов / Н. В. Богомолов. — 11-е изд., перераб. и доп. — Москва : Издательство Юрайт, 2023. — 326 с. — (Высшее образование). — ISBN 978-5-534-06894-8. — Текст : электронный // Образовательная платформа Юрайт [сайт]. — URL: <https://urait.ru/bcode/512666> (дата обращения: 27.02.2023).

3. Богомолов, Н. В. Практические занятия по математике в 2 ч. Часть 2 : учебное пособие для вузов / Н. В. Богомолов. — 11-е изд., перераб. и доп. — Москва : Издательство Юрайт, 2023. — 251 с. — (Высшее образование). — ISBN 978-5-534-06895-5. — Текст : электронный // Образовательная платформа Юрайт [сайт]. — URL: <https://urait.ru/bcode/512667> (дата обращения: 27.02.2023).

2. МЕТОДИЧЕСКИЕ РЕКОМЕНДАЦИИ ДЛЯ ОБУЧАЮЩИХСЯ ПО ОСВОЕНИЮ ДИСЦИПЛИНЫ (МОДУЛЯ) И САМОСТОЯТЕЛЬНОЙ РАБОТЕ

Освоение обучающимся дисциплины (модуля) «Технологии возможностей и безбарьерной среды» предполагает изучение материалов дисциплины на аудиторных занятиях и в ходе самостоятельной работы. Аудиторные занятия проходят в форме лекций, семинаров, практических и лабораторных занятий. Самостоятельная работа включает разнообразный комплекс видов и форм работы обучающихся.

Для успешного освоения дисциплины (модуля) и достижения поставленных целей необходимо внимательно ознакомиться с рабочей программы дисциплины (модуля), доступной в электронной информационно-образовательной среде РГСУ.

Следует обратить внимание на списки основной и дополнительной литературы, на предлагаемые преподавателем ресурсы информационно-телекоммуникационной сети Интернет. Эта информация необходима для самостоятельной работы обучающегося.

При подготовке к аудиторным занятиям необходимо помнить особенности каждой формы его проведения.

Подготовка к учебному занятию лекционного типа заключается в следующем.

С целью обеспечения успешного обучения обучающийся должен готовиться к лекции, поскольку она является важнейшей формой организации учебного процесса, поскольку:

- знакомит с новым учебным материалом;
- разъясняет учебные элементы, трудные для понимания;
- систематизирует учебный материал;
- ориентирует в учебном процессе.

С этой целью:

- внимательно прочитайте материал предыдущей лекции;
- ознакомьтесь с учебным материалом по учебнику и учебным пособиям с темой прочитанной лекции;
- внесите дополнения к полученным ранее знаниям по теме лекции на полях лекционной тетради;
- запишите возможные вопросы, которые вы зададите лектору на лекции по материалу изученной лекции;
- постарайтесь уяснить место изучаемой темы в своей подготовке;
- узнайте тему предстоящей лекции (по тематическому плану, по информации лектора) и запишите информацию, которой вы владеете по данному вопросу.

Подготовка к занятию семинарского типа.

При подготовке и работе во время проведения занятий семинарского типа следует обратить внимание на следующие моменты: на процесс предварительной подготовки, на работу во время занятия, обработку полученных результатов, исправление полученных замечаний.

Предварительная подготовка к учебному занятию семинарского типа заключается в изучении теоретического материала в отведенное для самостоятельной работы время, ознакомление с инструктивными материалами с целью осознания задач практического занятия, техники безопасности при работе с приборами, веществами.

Работа во время проведения учебного занятия семинарского типа включает:

– консультирование студентов преподавателями и вспомогательным персоналом с целью предоставления исчерпывающей информации, необходимой для самостоятельного выполнения предложенных преподавателем задач.

– самостоятельное выполнение заданий согласно обозначенной рабочей программой дисциплины (модуля) тематики.

Самостоятельная работа.

Самостоятельная работа - планируемая учебная, учебно-исследовательская, научно-исследовательская работа студентов, выполняемая во внеаудиторное (аудиторное) время по заданию и при методическом руководстве преподавателя, но без его непосредственного участия (при частичном непосредственном участии преподавателя, оставляющем ведущую роль за работой студентов).

Для более углубленного изучения темы задания для самостоятельной работы рекомендуется выполнять параллельно с изучением данной темы. При выполнении заданий по возможности используйте наглядное представление материала.

Самостоятельная работа студентов в ВУЗе является важным видом учебной и научной деятельности студента. Самостоятельная работа студентов играет значительную роль в рейтинговой технологии обучения.

К современному специалисту в области медицины общество предъявляет достаточно широкий перечень требований, среди которых немаловажное значение имеет наличие у выпускников определенных навыков (компетенций) и умения самостоятельно добывать знания из различных источников, систематизировать полученную информацию, давать оценку конкретной профессиональной ситуации. Формирование такого умения происходит в течение всего периода обучения.

В процессе самостоятельной работы студент приобретает необходимые для будущей специальности компетенции, навыки самоорганизации, самоконтроля, самоуправления, саморефлексии и становится активным самостоятельным субъектом учебной деятельности.

Самостоятельная работа студентов должна оказывать важное влияние на формирование личности будущего специалиста, его компетентность. Каждый студент самостоятельно определяет режим своей работы и меру труда, затрачиваемого на овладение учебным содержанием по каждой дисциплине. Он выполняет внеаудиторную работу по личному индивидуальному плану, в зависимости от его подготовки, времени и других условий.

Виды самостоятельной работы.

Работа с литературой.

При работе с книгой необходимо подобрать литературу, научиться правильно ее читать, вести записи. Для подбора литературы в библиотеке используются алфавитный и систематический каталоги. Важно помнить, что рациональные навыки работы с книгой - это всегда большая экономия времени и сил. Правильный подбор учебников рекомендуется преподавателем, читающим лекционный курс. Необходимая литература может быть также указана в методических разработках по данному курсу. Изучая материал по учебнику, следует переходить к следующему вопросу только после правильного уяснения предыдущего, описывая на бумаге все выкладки и вычисления (в том числе те, которые в учебнике опущены или на лекции даны для самостоятельного вывода). При изучении любой дисциплины большую и важную роль играет самостоятельная индивидуальная работа. Особое внимание следует обратить на определение основных понятий курса. Студент должен подробно разбирать примеры, которые поясняют такие определения, и уметь строить аналогичные примеры самостоятельно. Нужно добиваться точного представления о том, что изучаешь. Полезно составлять опорные конспекты. При изучении материала по учебнику полезно в

тетради (на специально отведенных полях) дополнять конспект лекций. Там же следует отмечать вопросы, выделенные студентом для консультации с преподавателем. Выводы, полученные в результате изучения, рекомендуется в конспекте выделять, чтобы они при перечитывании записей лучше запоминались. Опыт показывает, что многим студентам помогает составление листа опорных сигналов, содержащего важнейшие и наиболее часто употребляемые формулы и понятия. Такой лист помогает запомнить формулы, основные положения лекции, а также может служить постоянным справочником для студента. Различают два вида чтения: первичное и вторичное. Первичное - это внимательное, неторопливое чтение, при котором можно остановиться на трудных местах.

Задача вторичного чтения - полное усвоение смысла целого (по счету это чтение может быть и не вторым, а третьим или четвертым). Самостоятельная работа с учебниками и книгами (а также самостоятельное теоретическое исследование проблем, обозначенных преподавателем на лекциях) – это важнейшее условие формирования у себя научного способа познания.

Чтение научного текста является частью познавательной деятельности. Ее цель – извлечение из текста необходимой информации. От того на сколько осознанна читающим собственная внутренняя установка при обращении к печатному слову (найти нужные сведения, усвоить информацию полностью или частично, критически проанализировать материал и т.п.) во многом зависит эффективность осуществляемого действия.

Методические рекомендации по составлению конспекта:

1. Внимательно прочитайте текст. Уточните в справочной литературе непонятные слова. При записи не забудьте вынести справочные данные на поля конспекта;

2. Выделите главное, составьте план;

3. Кратко сформулируйте основные положения текста, отметьте аргументацию автора;

4. Законспектируйте материал, четко следуя пунктам плана. При конспектировании старайтесь выразить мысль своими словами. Записи следует вести четко, ясно.

5. Грамотно записывайте цитаты. Цитируя, учитывайте лаконичность, значимость мысли. В тексте конспекта желательно приводить не только тезисные положения, но и их доказательства. При оформлении конспекта необходимо стремиться к емкости каждого предложения. Мысли автора книги следует излагать кратко, заботясь о стиле и выразительности написанного. Число дополнительных элементов конспекта должно быть логически обоснованным, записи должны распределяться в определенной последовательности, отвечающей логической структуре произведения. Для уточнения и дополнения необходимо оставлять поля. Владение навыками конспектирования требует от студента целеустремленности, повседневной самостоятельной работы.

Методические материалы по самостоятельному решению задач

При самостоятельном решении задач нужно обосновывать каждый этап решения, исходя из теоретических положений курса. Если студент видит несколько путей решения проблемы (задачи), то нужно сравнить их и выбрать самый рациональный. Полезно до начала вычислений составить краткий план решения проблемы (задачи). Решение проблемных задач или примеров следует излагать подробно, вычисления располагать в строгом порядке, отделяя вспомогательные вычисления от основных. Решения при необходимости нужно сопровождать комментариями, схемами, чертежами и рисунками. Следует помнить, что решение каждой учебной задачи должно доводиться до окончательного логического ответа, которого требует условие, и по возможности с выводом. Полученный ответ следует проверить способами, вытекающими из существа данной задачи. Полезно также (если возможно) решать несколькими способами и сравнить полученные результаты. Решение задач данного типа нужно продолжать до приобретения твердых навыков в их решении.

Методические материалы к выполнению реферата

Реферат (от лат. referre – сообщать) – краткое изложение в письменном виде или в форме публикации доклада, содержания научного труда (трудов), литературы по теме. Работа над рефератом условно разделяется на выбор темы, подбор литературы, подготовку и защиту

плана; написание теоретической части и всего текста с указанием библиографических данных используемых источников, подготовку доклада, выступление с ним. Тематика рефератов полностью связана с основными вопросами изучаемого курса.

Список литературы к темам не дается, и обучающиеся самостоятельно ведут библиографический поиск, причем им не рекомендуется ограничиваться университетской библиотекой.

Важно учитывать, что написание реферата требует от обучающихся определенных усилий. Особое внимание следует уделить подбору литературы, методике ее изучения с целью отбора и обработки собранного материала, обоснованию актуальности темы и теоретического уровня обоснованности используемых в качестве примеров фактов какой-либо деятельности.

Выбрав тему реферата, начав работу над литературой, необходимо составить план. Изучая литературу, продолжается обдумывание темы, осмысливание прочитанного, делаются выписки, сопоставляются точки зрения разных авторов и т.д. Реферативная работа сводится к тому, чтобы в ней выделились две взаимосвязанные стороны: во-первых, ее следует рассматривать как учебное задание, которое должен выполнить обучаемый, а во-вторых, как форму научной работы, творческого воображения при выполнении учебного задания.

Наличие плана реферата позволяет контролировать ход работы, избежать формального переписывания текстов из первоисточников.

Оформление реферата включает титульный лист, оглавление и краткий список использованной литературы. Список использованной литературы размещается на последней странице рукописи или печатной форме реферата. Реферат выполняется в письменной или печатной форме на белых листах формата А4 (210 x 297 мм). Шрифт Times New Roman, кегель 14, через 1,5 интервала при соблюдении следующих размеров текста: верхнее поле – 25 мм, нижнее – 20 мм, левое – 30 мм, правое – 15 мм. Нумерация страниц производится вверху листа, по центру. Титульный лист нумерации не подлежит.

Рефераты должны быть написаны простым, ясным языком, без претензий на наукообразность. Следует избегать сложных грамматических оборотов, непривычных терминов и символов. Если же такие термины и символы все-таки приводятся, то необходимо разъяснять их значение при первом упоминании в тексте реферата.

Объем реферата предполагает тщательный отбор информации, необходимой для краткого изложения вопроса. Важнейший этап – редактирование готового текста реферата и подготовка к обсуждению. Обсуждение требует хорошей ориентации в материале темы, умения выделить главное, поставить дискуссионный вопрос, привлечь внимание слушателей к интересной литературе, логично и убедительно изложить свои мысли.

Рефераты обязательно подлежат защите. Процедура защиты начинается с определения оппонентов защищающего свою работу. Они стремятся дать основательный анализ работы обучающимся, обращают внимание на положительные моменты и недостатки реферата, дают общую оценку содержанию, форме преподнесения материала, характеру использованной литературы. Иногда они дополняют тот или иной раздел реферата. Последнее особенно ценно, ибо говорит о глубоком знании обучающимся-оппонентом изучаемой проблемы.

Обсуждение не ограничивается выслушиванием оппонентов. Другие обучающиеся имеют право уточнить или опровергнуть какое-либо утверждение. Преподаватель предлагает любому обучающемуся задать вопрос по существу доклада или попытаться подвести итог обсуждению.

Алгоритм работы над рефератом

1. Выбор темы

Тема должна быть сформулирована грамотно (с литературной точки зрения);

В названии реферата следует поставить четкие рамки рассмотрения темы;

Желательно избегать слишком длинных названий;

Следует по возможности воздерживаться от использования в названии спорных с научной точки зрения терминов, излишней наукообразности, а также чрезмерного упрощения формулировок.

2. Реферат следует составлять из пяти основных частей: введения; основной части; заключения; списка литературы; приложений.

3. Основные требования к введению:

Во введении не следует концентрироваться на содержании; введение должно включать краткое обоснование актуальности темы реферата, где требуется показать, почему данный вопрос может представлять научный интерес и есть ли связь представляемого материала с современностью. Таким образом, тема реферата должна быть актуальна либо с научной точки зрения, либо с современных позиций.

Очень важно выделить цель, а также задачи, которые требуется решить для выполнения цели.

Введение должно содержать краткий обзор изученной литературы, в котором указывается взятый из того или иного источника материал, кратко анализируются изученные источники, показываются их сильные и слабые стороны;

Объем введения составляет две страницы текста.

4. Требования к основной части реферата:

Основная часть содержит материал, отобранный для рассмотрения проблемы;

Также основная часть должна включать в себя собственно мнение обучающихся и сформулированные самостоятельные выводы, опирающиеся на приведенные факты;

Материал, представленный в основной части, должен быть логически изложен и распределен по параграфам, имеющим свои названия;

В изложении основной части необходимо использовать сноски (в первую очередь, когда приводятся цифры и чьи-то цитаты);

Основная часть должна содержать иллюстративный материал (графики, таблицы и т. д.);

Объем основной части составляет около 10 страниц.

5. Требования к заключению:

В заключении формулируются выводы по параграфам, обращается внимание на выдвинутые во введении задачи и цели;

Заключение должно быть четким, кратким, вытекающим из содержания основной части.

6. Требования к оформлению списка литературы (по ГОСТу):

Необходимо соблюдать правильность последовательности записи источников: сначала следует писать фамилию, а после инициалы; название работы не ставится в кавычки; после названия сокращенно пишется место издания; затем идет год издания; наконец, называется процитированная страница.

Критерии оценки реферата

Обучающийся, защищающий реферат, должен рассказать о его актуальности, поставленных целях и задачах, изученной литературе, структуре основной части, сделанных в ходе работы выводах.

По окончании выступления ему может быть задано несколько вопросов по представленной проблеме.

Оценка складывается из соблюдения требований к реферату, грамотного раскрытия темы, умения четко рассказывать о представленном реферате, способности понять суть задаваемых по работе вопросов и найти точные ответы на них.

Методические материалы к выполнению эссе

Эссе – литературное произведение небольшого объема, обычно прозаическое, свободной композиции, передающее индивидуальные впечатления, суждения, соображения автора о той или иной проблеме, теме, о том или ином событии или явлении. Это вид самостоятельной исследовательской работы обучающихся, с целью углубления и закрепления теоретических знаний и освоения практических навыков. Цель эссе состоит в развитии самостоятельного творческого мышления и письменного изложения собственных мыслей. При написании эссе обучающийся должен представить развернутый письменный ответ на

теоретический или практический актуальный вопрос, объявленный преподавателем в аудитории непосредственно перед ее написанием. В процессе написания эссе разрешается пользоваться нормативно-правовыми актами, конспектом лекций (в печатном виде). Использование интернет-ресурсов не допускается. Темы эссе преподаватель предлагает из числа тех, которые обучающиеся уже рассматривали на лекциях или семинарских занятиях, исходя из содержания заданий в составе оценочных средств. По решению преподавателя, в качестве темы эссе может быть выбрана одна или несколько тем, которые могут быть распределены между обучающимися по желанию.

Требования к выполнению эссе:

1. Проводится письменно.

2. Эссе выполняется на компьютере (гарнитура Times New Roman, шрифт 14) через 1,5 интервала с полями: верхнее, нижнее – 2; правое – 3; левое – 1,5. Отступ первой строки абзаца – 1,25. Сноски – постраничные. Таблицы и рисунки встраиваются в текст работы. При этом обязательный заголовок таблицы надо размещать над табличным полем, а рисунки сопровождать подрисуночными подписями. При включении в эссе нескольких таблиц и/или рисунков их нумерация обязательна. Обязательна и нумерация страниц. Их целесообразно проставлять внизу страницы – по середине или в правом углу. Номер страницы не ставится на титульном листе, но в общее число страниц он включается. Объем эссе, без учета приложений, не должен превышать 5 страниц. Значительное превышение установленного объема является недостатком работы и указывает на то, что обучающийся не сумел отобрать и переработать необходимый материал.

3. Работа должна содержать собственные умозаключения по сути поставленной проблемы, включать самостоятельно проведенный анализ по сути этой проблемы, выводы, обобщающие авторскую позицию по поставленной проблеме.

Критерии оценки эссе:

«Отлично» – исключительные знания материала, абсолютное понимание сути, безукоризненное знание основных понятий и положений, логически и лексически грамотно изложенный, содержательный, аргументированный, конкретный и исчерпывающий ответ.

«Хорошо» – глубокие знания материала, правильное понимание сути, знание основных понятий и положений, содержательный, полный и конкретный ответ.

«Удовлетворительно» – твердые, но недостаточно полные знания, верное понимание сути, в целом правильный ответ.

«Неудовлетворительно» – непонимание сущности задания, грубые ошибки в ответе.

Методические материалы по выполнению тестирования.

Тестовые задания содержат вопросы и 3-4 варианта ответа по базовым положениям изучаемой темы/раздела, составлены с расчетом на знания, полученные обучающимся в процессе изучения темы/раздела.

Тестовые задания выполняются в письменной форме и сдаются преподавателю, ведущему дисциплину (модуль). На выполнение тестовых заданий обучающимся отводится 45 минут.

При обработке результатов оценочной процедуры используются: критерии оценки по содержанию и качеству полученных ответов, ключи, оценочные листы.

Критерии оценки теста:

«Зачтено» - если обучающийся правильно выполнил не менее 2/3 всей работы или допустил не более одной грубой ошибки и двух недочетов, не более одной грубой и одной негрубой ошибки, не более трех негрубых ошибок, одной негрубой ошибки и трех недочетов, при наличии четырех-пяти недочетов.

«Не зачтено» - если число ошибок и недочетов превысило норму для оценки 3 или правильно выполнено менее 2/3 всей работы.

Методические материалы по выполнению доклада.

Рекомендуется следующая структура доклада:

1. титульный лист, содержание доклада;

2. краткое изложение;
3. цели и задачи;
4. изложение характера исследований и рассмотренных проблем, гипотезы, спорные вопросы;
5. источники информации, методы сбора и анализа данных, степень их полноты и достоверности;
6. анализ и толкование полученных в работе результатов;
7. выводы и оценки;
8. библиография и приложения.

Время выступления докладчика не должно превышать 10 минут.

Основные требования к оформлению доклада:

- титульный лист должен включать название доклада, наименование предметной (цикловой) комиссии, фамилию обучающегося;
- все использованные литературные источники сопровождаются библиографическим описанием;
- приводимая цитата из источника берется в кавычки (оформляются сноски);
- единицы измерения должны применяться в соответствии с действующими стандартами;
- все названия литературных источников следует приводить в соответствии с новейшими изданиями;
- рекомендуется включение таблиц, графиков, схем, если они отражают основное содержание или улучшают ее наглядность;
- названия фирм, учреждений, организаций и предприятий должны именоваться так, как они указываются в источнике;

Критерии оценки доклада

При выполнении доклада обучающийся должен продемонстрировать умение кратко излагать прочитанный материал, а также умение обобщать и анализировать материал по теме доклада.

Презентация

Методические материалы к презентациям

1. Объем презентации 10 -20 слайдов.
2. На титульном слайде должно быть отражено:
 - наименование факультета;
 - тема презентации;
 - фамилия, имя, отчество, направление подготовки/ специальность, направленность (профиль)/ специализация, форма обучения, номер группы автора презентации;
 - фамилия, имя, отчество, степень, звание, должность руководитель работы;
 - год выполнения работы.
3. В презентации должны быть отражены обоснование актуальности представляемого материала, цели и задачи работы.
4. Содержание презентации должно включать наиболее значимый материал доклада, а также, при необходимости, таблицы, диаграммы, рисунки, фотографии, карты, видео – вставки, звуковое сопровождение.
5. Заключительный слайд должен содержать информацию об источниках информации для презентации.

Критерии оценки презентации

1. Объем презентации 10 -20 слайдов.
2. Правильность оформления титульного слайда.
3. Актуальность отобранного материала, обоснованность формулировки цели и задач работы.

4. Наглядность и логичность презентации, обоснованность использования таблиц, диаграмм, рисунков, фотографий, карт, видео – вставок, звукового сопровождения; правильный выбор шрифтов, фона, других элементов дизайна слайда.

5. Объём и качество источников информации (не менее 2-х интернет – источников и не менее 2-х литературных источников).

Методические материалы по подготовке к опросу

Самостоятельная работа обучающихся включает подготовку к опросу на практических занятиях. Для этого обучающийся изучает лекции, основную и дополнительную литературу, публикации, информацию из Интернет-ресурсов.

Тема и вопросы к практическим занятиям, вопросы для самоконтроля содержатся в рабочей программе и доводятся до студентов заранее.

Для подготовки к опросу обучающемуся необходимо ознакомиться с материалом, посвященным теме практического занятия, в учебнике или другой рекомендованной литературе, конспекте лекции, обратить внимание на усвоение основных понятий дисциплины, выявить неясные вопросы и подобрать дополнительную литературу для их освещения.

Критерии оценки опроса

«Отлично»:

- дан полный, развернутый ответ на поставленный вопрос;
- в ответе прослеживается четкая структура, логическая последовательность, отражающая сущность раскрываемых понятий, теорий, явлений;
- знание по предмету демонстрируется на фоне понимания его в системе данной науки и междисциплинарных связей;
- свободное владение терминологией;
- ответы на дополнительные вопросы четкие, краткие;

«Хорошо»:

- дан полный, развернутый ответ на поставленный вопрос, показано умение выделять существенные и несущественные признаки, причинно-следственные связи;
- ответ недостаточно логичен с единичными ошибками в частности, исправленные студентом с помощью преподавателя;
- единичные ошибки в терминологии;
- ответы на дополнительные вопросы правильные, недостаточно полные и четкие.

«Удовлетворительно»:

- ответ не полный, с ошибками в деталях, умение раскрыть значение обобщённых знаний не показано, речевое оформление требует поправок, коррекции;
- логика и последовательность изложения имеют нарушения, студент не способен самостоятельно выделить существенные и несущественные признаки и причинно-следственные связи;
- ошибки в раскрываемых понятиях, терминах;
- студент не ориентируется в теме, допускает серьезные ошибки;
- студент не может ответить на большую часть дополнительных вопросов.

«Неудовлетворительно»:

- ответ представляет собой разрозненные знания с существенными ошибками по вопросу;
- присутствуют фрагментарность, нелогичность изложения, студент не осознает связь обсуждаемого вопроса с другими объектами дисциплины, речь неграмотная;
- незнание терминологии;
- ответы на дополнительные вопросы неправильные.

Методические материалы по выполнению практического задания

При выполнении практического задания обучающийся придерживается следующего алгоритма:

1. Записать дату, тему и цель задания;

2. Ознакомиться с правилами и условия выполнения практического задания;
3. Повторить теоретические задания, необходимые для рациональной работы и других практических действий, используя конспекты лекций и рекомендованную литературу, представленной в программе;
4. Выполнить работу по предложенному алгоритму действий;
5. Обобщить результаты работы, сформулировать выводы / дать ответы на контрольные вопросы;

Работа должна быть выполнена грамотно, с соблюдением культуры изложения. При использовании данных из учебных, методических пособий и другой литературы, периодических изданий, Интернет-источников должны иметься ссылки на вышеперечисленные.

Критерии оценки практического задания:

«Отлично» – правильный ответ, дается четкое обоснование принятому решению; рассуждения четкие последовательные логические; используются ссылки на полученные при изучении дисциплины знания; правильно используются формулы, понятия, процедуры, имеющие прямое отношение к задаче для подтверждения принятого решения.

«Хорошо» – правильный ответ, дается обоснование принятому решению; но с не существенными ошибками, в рассуждениях отсутствует логическая последовательность; используются ссылки на полученные при изучении дисциплины знания, правильно используются формулы, понятия, процедуры, имеющие прямое отношение к задаче для подтверждения принятого решения.

«Удовлетворительно» – правильный ответ, допускаются грубые ошибки в обосновании принятого решения; рассуждения не последовательные сумбурные; используются ссылки на полученные при изучении дисциплины знания; используются формулы, процедуры, понятия, имеющие прямое значение для подтверждения принятого решения, однако, при обращении к ним допускаются серьезные ошибки, студент не может правильно ими воспользоваться.

«Неудовлетворительно, не зачтено» – ответ неверный, отсутствует обоснование принятому решению; студент демонстрирует полное непонимание сути вопроса.

Для оценки решения ситуационной задачи (аналитического задания):

Оценка «отлично» выставляется, если задача решена грамотно, ответы на вопросы сформулированы четко. Эталонный ответ полностью соответствует решению студента, которое хорошо обосновано теоретически.

Оценка «хорошо» выставляется, если задача решена, ответы на вопросы сформулированы не достаточно четко. Решение студента в целом соответствует эталонному ответу, но не достаточно хорошо обосновано теоретически.

Оценка «удовлетворительно» выставляется, если задача решена не полностью, ответы не содержат всех необходимых обоснований решения.

Оценка «неудовлетворительно» выставляется, если задача не решена или имеет грубые теоретические ошибки в ответе на поставленные вопросы.

Методические материалы по выполнению лабораторного задания

При выполнении лабораторного задания обучающийся придерживается следующего алгоритма:

1. Записать дату, тему и цель задания;
2. Ознакомиться с правилами и условия выполнения задания;
3. Повторить теоретические задания, необходимые для рациональной работы и других практических действий, используя конспекты лекций и рекомендованную литературу, представленной в программе;
4. Выполнить работу по предложенному алгоритму действий;
5. Обобщить результаты работы, сформулировать выводы / дать ответы на контрольные вопросы;

Работа должна быть выполнена грамотно, с соблюдением культуры изложения. При использовании данных из учебных, методических пособий и другой литературы, периодических изданий, Интернет-источников должны иметься ссылки на вышеперечисленные.

Критерии оценки лабораторного задания:

«Отлично» – правильный ответ, дается четкое обоснование принятому решению; рассуждения четкие последовательные логические; используются ссылки на полученные при изучении дисциплины знания; правильно используются формулы, понятия, процедуры, имеющие прямое отношение к задаче для подтверждения принятого решения.

«Хорошо» – правильный ответ, дается обоснование принятому решению; но с не существенными ошибками, в рассуждениях отсутствует логическая последовательность; используются ссылки на полученные при изучении дисциплины знания, правильно используются формулы, понятия, процедуры, имеющие прямое отношение к задаче для подтверждения принятого решения.

«Удовлетворительно» – правильный ответ, допускаются грубые ошибки в обосновании принятого решения; рассуждения не последовательные сумбурные; используются ссылки на полученные при изучении дисциплины знания; используются формулы, процедуры, понятия, имеющие прямое значение для подтверждения принятого решения, однако, при обращении к ним допускаются серьезные ошибки, студент не может правильно ими воспользоваться.

«Неудовлетворительно, не зачтено» – ответ неверный, отсутствует обоснование принятому решению; студент демонстрирует полное непонимание сути вопроса.

Методические указания для подготовки к промежуточной аттестации.

Изучение учебных дисциплин (модулей) завершается зачетом/зачетом с оценкой или экзаменом. Подготовка к промежуточной аттестации способствует закреплению, углублению и обобщению знаний, получаемых, в процессе обучения, а также применению их к решению практических задач. Готовясь к экзамену, студент ликвидирует имеющиеся пробелы в знаниях, углубляет, систематизирует и упорядочивает свои знания. На зачете или экзамене студент демонстрирует то, что он освоил в процессе обучения по дисциплине (модулю).

Вначале следует просмотреть весь материал по дисциплине (модулю), отметить для себя трудные вопросы. Обязательно в них разобраться. В заключение еще раз целесообразно повторить основные положения, используя при этом листы опорных сигналов. Систематическая подготовка к занятиям в течение семестра позволит использовать время промежуточной аттестации для систематизации знаний.

3. МЕТОДИЧЕСКИЕ МАТЕРИАЛЫ, ОПРЕДЕЛЯЮЩИЕ ПРОЦЕДУРЫ ОЦЕНИВАНИЯ ЗНАНИЙ, УМЕНИЙ, НАВЫКОВ И (ИЛИ) ОПЫТА ДЕЯТЕЛЬНОСТИ, ХАРАКТЕРИЗУЮЩИХ ЭТАПЫ ФОРМИРОВАНИЯ КОМПЕТЕНЦИЙ

3.1. Организационные основы применения балльно-рейтинговой системы оценки успеваемости обучающихся по дисциплине (модулю)

Оценка качества освоения обучающимися дисциплины (модуля) реализуется в формате балльно-рейтинговой системы оценки успеваемости обучающихся (БРСО).

БРСО в ходе текущего контроля успеваемости и промежуточной аттестации осуществляется по 100-балльной шкале.

Академический рейтинг обучающегося по дисциплине (модулю) складывается из результатов:

- текущего контроля успеваемости (максимальный текущий рейтинг обучающегося 80 рейтинговых баллов);
- промежуточной аттестации (максимальный рубежный рейтинг обучающегося 20 рейтинговых баллов).

Условия оценки освоения обучающимся дисциплины (модуля) в формате БРСО доводятся преподавателем до сведения обучающихся на первом учебном занятии, а также размещены в свободном доступе в электронной информационно-образовательной среде Университета.

3.2. Проведение текущего контроля успеваемости обучающихся по дисциплине (модулю) в соответствии с балльно-рейтинговой системой оценки успеваемости обучающегося

В течение учебного семестра до промежуточной аттестации на основании утвержденной рабочей программы дисциплины (модуля) формируется текущий рейтинг обучающегося. Текущий рейтинг обучающегося складывается как сумма рейтинговых баллов, полученных им в течение учебного семестра по всем видам учебных занятий по учебной дисциплине.

В процессе текущего контроля оцениваются следующие действия обучающегося, направленные на освоение компетенций в рамках изучения учебной дисциплины:

– академическая активность (посещаемость учебных занятий, самостоятельное изучение содержания учебной дисциплины в электронной информационно-образовательной среде, соблюдение сроков сдачи практических заданий и текущих контрольных мероприятий и др.);

– выполнение и сдача текущих и итогового практических заданий (эссе, рефераты, творческие задания, кейс-задания, лабораторные работы, расчетные задания и др., активное участие в групповых интерактивных занятиях (дискуссии, WiKi-проекты и др.), защита проектов и др.);

– прохождение рубежей текущего контроля, включая соблюдение графика их прохождения в электронной информационно-образовательной среде.

Для планирования расчета текущего рейтинга обучающегося используются следующие пропорции:

Вид учебного действия	Максимальная рейтинговая оценка, баллов
академическая активность	10
практические задания	40
<i>из них: текущие практические задания</i>	20
<i>итоговое практическое задание</i>	20
рубежи текущего контроля	30
ИТОГО:	80

В течение учебного семестра по дисциплине (модулю) обучающимся должен быть накоплен текущий рейтинг не менее 52 рейтинговых баллов (65% от максимального значения текущего рейтинга).

Необходимыми условиями допуска обучающегося к промежуточной аттестации по дисциплине являются положительное прохождение обучающимся не менее 65% рубежей текущего контроля с накоплением не менее 65% максимального рейтингового балла за каждый рубеж текущего контроля и положительное выполнение итогового практического задания с накоплением не менее 65% максимального рейтингового балла, установленного за итоговое практическое задание.

Невыполнение вышеуказанных условий является текущей академической задолженностью, которая должна быть ликвидирована обучающимся до контрольного мероприятия промежуточной аттестации.

Сведения о наличии у обучающихся текущей академической задолженности, сроках и порядке добора рейтинговых баллов для её ликвидации доводятся до обучающихся педагогическим работником.

В случае неликвидации текущей академической задолженности, педагогический работник обязан во время контрольного мероприятия промежуточной аттестации поставить обучающемуся 0 рейтинговых баллов. В этом случае ликвидация текущей академической задолженности возможна в периоды проведения повторной промежуточной аттестации.

3.3. Проведение промежуточной аттестации обучающихся по дисциплине (модулю) в соответствии с балльно-рейтинговой системой оценки успеваемости обучающегося

Промежуточная аттестация по дисциплине (модулю) проводится в соответствии с Положением о промежуточной аттестации обучающихся по основным профессиональным образовательным программам высшего образования – программ специалитета в Российском государственном социальном университете и Положением о балльно-рейтинговой системе оценки успеваемости обучающихся по основным профессиональным образовательным программам высшего образования - программам бакалавриата, программам специалитета, программам магистратуры в Российском государственном социальном университете.

На промежуточную аттестацию отводится 20 рейтинговых баллов.

Ответы обучающегося на контрольном мероприятии промежуточной аттестации оцениваются педагогическим работником по 20 - балльной шкале, а итоговая оценка по дисциплине (модулю) выставляется по системе зачтено/не зачтено.

Критерии выставления оценки определяются Положением о балльно-рейтинговой системе оценки успеваемости обучающихся по основным профессиональным образовательным программам высшего образования - программам бакалавриата, программам специалитета, программам магистратуры в Российском государственном социальном университете.

В процессе определения рубежного рейтинга обучающегося используется следующая шкала:

Рубежный рейтинг	Критерии оценки освоения обучающимся учебной дисциплины в ходе контрольных мероприятий промежуточной аттестации
19-20 рейтинговых баллов	обучающийся глубоко и прочно усвоил программный материал, исчерпывающе, последовательно, грамотно и логически стройно его излагает, тесно увязывает с задачами и будущей деятельностью, не затрудняется с ответом при видоизменении задания, свободно справляется с задачами и практическими заданиями, правильно обосновывает принятые решения, умеет самостоятельно обобщать и излагать материал, не допуская
16-18 рейтинговых баллов	обучающийся твердо знает программный материал, грамотно и по существу излагает его, не допуская существенных неточностей в ответе на вопрос, может правильно применять теоретические положения и владеет необходимыми умениями и навыками при выполнении практических
13-15 рейтинговых баллов	обучающийся освоил основной материал, но не знает отдельных деталей, допускает неточности, недостаточно правильные формулировки, нарушает последовательность в изложении программного материала и испытывает затруднения в выполнении практических заданий
1-12 рейтинговых баллов	обучающийся не знает значительной части программного материала, допускает существенные ошибки, с большими затруднениями выполняет практические задания
0 рейтинговых баллов	не аттестован

Если результат контроля успеваемости в рамках проведения контрольных мероприятий промежуточной аттестации (рубежный рейтинг обучающегося) неудовлетворительный (получено менее 13 рейтинговых баллов), то промежуточная аттестация по учебной дисциплине (модулю) невозможна даже при наличии высокого текущего рейтинга, полученного по итогам текущего контроля по учебной дисциплине (модулю).

ЛИСТ РЕГИСТРАЦИИ ИЗМЕНЕНИЙ

№ п/ п	Содержание изменения	Реквизиты документа об утверждении изменения	Дата введения изменения
1.	Утверждены и введены в действие решением Ученого совета факультета на основании Федерального государственного образовательного стандарта (указываем реквизиты ФГОС)	Протокол заседания Ученого совета факультета № ____ от « ____ » ____ 20 ____ года	__ . __ . ____
2.	*	Протокол заседания Ученого совета факультета № ____ от « ____ » ____ 20 ____ года	__ . __ . ____
3.	*	Протокол заседания Ученого совета факультета № ____ от « ____ » ____ 20 ____ года	__ . __ . ____
4.	*	Протокол заседания Ученого совета факультета № ____ от « ____ » ____ 20 ____ года	__ . __ . ____



**Министерство науки и высшего образования Российской Федерации
Федеральное государственное бюджетное образовательное учреждение
высшего образования
«Российский государственный социальный университет»**

УТВЕРЖДАЮ
и.о. декана факультета политических и
социальных технологий

/ С.В. Пивнева

«28» марта 2023 г.

МЕТОДИЧЕСКИЕ МАТЕРИАЛЫ ПО ДИСЦИПЛИНЕ (МОДУЛЮ)

«ФИЗИКА»

Направление подготовки (специальность)
09.03.01 «Информатика и вычислительная техника»

Направленность (специализация)
«Цифровые технологии и искусственный интеллект»

**ОБРАЗОВАТЕЛЬНАЯ ПРОГРАММА ВЫСШЕГО ОБРАЗОВАНИЯ - ПРОГРАММА
БАКАЛАВРИАТА**

Форма обучения
Очная, заочная

Москва, 2023 г.

Методические материалы по дисциплине (модулю) «Физика» разработаны на основании федерального государственного образовательного стандарта высшего образования – бакалавриата по направлению подготовки 09.03.01 «Информатика и вычислительная техника», утвержденного приказом Министерства образования и науки Российской Федерации от 19.09.2017г. № 929, учебного плана по основной профессиональной образовательной программе высшего образования - программе бакалавриата по направлению подготовки 09.03.01 «Информатика и вычислительная техника» (далее – «ОПОП»).

Методические материалы по дисциплине (модулю) разработаны рабочей группой в составе: канд. пед. наук, доцент Пивнева С.В., старший преподаватель Бекбулатов Д.Р.

Методические материалы по дисциплине (модулю) обсуждены и утверждены на заседании кафедры комплекса естественно-научных дисциплин.

Протокол № 7 от «28» марта 2023 г.

Заведующий кафедрой
канд. пед. наук, доцент



(подпись)

С.В. Пивнева

Методические материалы по дисциплине (модулю) рецензированы и рекомендованы к утверждению:

Д-р техн. наук, ведущий научный
сотрудник ФГБУН Институт проблем
управления им. В.А. Трапезникова
Российской академии наук

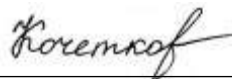

(подпись)

С.А. Кочетков

Д-р техн. наук, профессор, заместитель
директора по научной работе
ФГБУН Институт проблем управления
им. В.А. Трапезникова Российской
академии наук



(подпись)

С.А. Краснова

СОДЕРЖАНИЕ

1. МЕТОДИЧЕСКИЕ МАТЕРИАЛЫ К ЛЕКЦИОННЫМ И ЛАБОРАТОРНЫМ ЗАНЯТИЯМ.....	4
1.1. Методические материалы к проведению лекционных занятий по дисциплине (модулю).....	4
1.2. Методические материалы по подготовке к лабораторным занятиям по дисциплине (модулю).....	6
2. МЕТОДИЧЕСКИЕ РЕКОМЕНДАЦИИ ДЛЯ ОБУЧАЮЩИХСЯ ПО ОСВОЕНИЮ ДИСЦИПЛИНЫ (МОДУЛЯ) И САМОСТОЯТЕЛЬНОЙ РАБОТЕ.....	11
3. МЕТОДИЧЕСКИЕ МАТЕРИАЛЫ, ОПРЕДЕЛЯЮЩИЕ ПРОЦЕДУРЫ ОЦЕНИВАНИЯ ЗНАНИЙ, УМЕНИЙ, НАВЫКОВ И (ИЛИ) ОПЫТА ДЕЯТЕЛЬНОСТИ, ХАРАКТЕРИЗУЮЩИХ ЭТАПЫ ФОРМИРОВАНИЯ КОМПЕТЕНЦИЙ.....	20
3.1. Организационные основы применения балльно-рейтинговой системы оценки успеваемости обучающихся по дисциплине (модулю).....	20
3.2. Проведение текущего контроля успеваемости обучающихся по дисциплине (модулю) в соответствии с балльно-рейтинговой системой оценки успеваемости обучающегося.....	20
3.3. Проведение промежуточной аттестации обучающихся по дисциплине (модулю) в соответствии с балльно-рейтинговой системой оценки успеваемости обучающегося.....	21
ЛИСТ РЕГИСТРАЦИИ ИЗМЕНЕНИЙ.....	23

1. МЕТОДИЧЕСКИЕ МАТЕРИАЛЫ К ЛЕКЦИОННЫМ И ЛАБОРАТОРНЫМ ЗАНЯТИЯМ

1.1. Методические материалы к проведению лекционных занятий по дисциплине (модулю)

Лекция - один из методов обучения, одна из основных системообразующих форм организации учебного процесса в вузе. Лекционное занятие представляет собой систематическое, последовательное, монологическое изложение педагогическим работником учебного материала, как правило, теоретического характера. Такое занятие представляет собой элемент технологии представления учебного материала путем логически стройного, систематически последовательного и ясного изложения.

Цель лекции – организация целенаправленной познавательной деятельности обучающихся по овладению программным материалом дисциплины (модуля). Чтение курса лекций позволяет дать связанное, последовательное изложение материала в соответствии с новейшими данными науки, сообщить слушателям основное содержание предмета в целостном, систематизированном виде. В ряде случаев лекция выполняет функцию основного источника информации: при отсутствии учебников и учебных пособий, чаще по новым курсам; в случае, когда новые научные данные по той или иной теме не нашли отражения в учебниках; отдельные разделы и темы очень сложны для самостоятельного изучения. В таких случаях только лектор может методически помочь обучающимся в освоении сложного материала.

Возможные формы проведения лекций:

- Вводная лекция – один из наиболее важных и трудных видов лекции при чтении систематических курсов. От успеха этой лекции во многом зависит успех усвоения всего курса. Она может содержать: определение дисциплины (модуля); краткую историческую справку о дисциплине (модуле); цели и задачи дисциплины (модуля), ее роль в общей системе обучения и связь со смежными дисциплинами (модулями); основные проблемы (понятия и определения) данной науки; основную и дополнительную учебную литературу; особенности самостоятельной работы обучающихся над дисциплиной (модулем) и формы участия в научно-исследовательской работе; отчетность по курсу.

- Информационная лекция ориентирована на изложение и объяснение обучающимся научной информации, подлежащей осмыслению и запоминанию. Это самый традиционный тип лекций в практике высшей школы.

- Заключительная лекция предназначена для обобщения полученных знаний и раскрытия перспектив дальнейшего развития данной науки.

- Обзорная лекция – это систематизация научных знаний на высоком уровне, допускающая большое число ассоциативных связей в процессе осмысления информации, излагаемой при раскрытии внутрисубъектной и межпредметной связей, исключая детализацию и конкретизацию. Как правило, стержень излагаемых теоретических положений составляет научно-понятийная и концептуальная основа всего курса или крупных его разделов.

- Лекция-беседа - непосредственный контакт педагогического работника с аудиторией - диалог. По ходу лекции педагогический работник задает вопросы для выяснения мнений и уровня осведомленности обучающихся по рассматриваемой проблеме.

- Лекция-дискуссия - свободный обмен мнениями в ходе изложения лекционного материала. Педагогический работник активизирует участие в обсуждении отдельными вопросами, сопоставляет между собой различные мнения и тем самым развивает дискуссию, стремясь направить ее в нужное русло.

- Лекция с применением обратной связи включает в себе то, что в начале и конце каждого раздела лекции задаются вопросы. Первый - для того, чтобы узнать, насколько обучающиеся ориентируются в излагаемом материале, вопрос в конце раздела предназначен для выяснения степени усвоения только что изложенного материала. При

неудовлетворительных результатах контрольного опроса педагогический работник возвращается к уже прочитанному разделу, изменив при этом методику подачи материала.

- Проблемная лекция опирается на логику последовательно моделируемых проблемных ситуаций путем постановки проблемных вопросов или предъявления проблемных задач. Проблемный вопрос - это диалектическое противоречие, требующее для своего решения размышления, сравнения, поиска, приобретения и применения новых знаний. Проблемная задача содержит дополнительную вводную информацию и при необходимости некоторые ориентиры поиска ее решения.

- Программированная лекция - консультация – педагогический работник сам составляет и предлагает обучающимся вопросы. На подготовленные вопросы педагогический работник сначала просит ответить обучающихся, а затем проводит анализ и обсуждение неправильных ответов. В лекциях можно использовать наглядные материалы, а также подготовить презентацию. Что касается презентации, то в качестве визуальной поддержки ее можно органично интегрировать во все вышеупомянутые лекции. В то же время лекцию-презентацию возможно выделить и в качестве самостоятельной формы. Лекция-презентация должна отражать суть основных и (или) проблемных вопросов лекции, на которые особо следует обратить внимание обучающихся. В условиях применения активного метода проведения занятий презентация представляется весьма удачным способом донесения информации до слушателей. Единственное, на что следует обратить внимание при подготовке слайдов, - это их оформление и текст. Слайд не должен быть перегружен картинками и лишней информацией, которая будет отвлекать от основного аспекта того или иного вопроса лекции. Во время лекции можно задавать вопросы аудитории в отношении того или иного слайда, тем самым еще больше вовлекая обучающихся в проблематику.

Краткое содержание лекционных занятий

Наименование разделов	Содержание учебного материала
Раздел 1. Постоянный ток	
Тема 1.1. Природа электрического тока	Закон сохранения электрического заряда. Закон Кулона. Напряженность электростатического поля.
Тема 1.2. Законы Ома. Правила Кирхгофа	Принцип суперпозиции электростатических полей. Теорема Гаусса для электростатического поля. Циркуляция вектора напряженности электростатического поля.
Тема 1.3 Соединения проводников	Потенциал электростатического поля. Связь напряженности с потенциалом. Эквипотенциальные поверхности. Энергия взаимодействия системы зарядов.
Раздел 2. Законы постоянного тока	
Тема 2.1. Электрическое сопротивление. Удельное сопротивление вещества	Электрический ток, сила и плотность тока. Сторонние силы. Электродвижущая Постоянный электрический ток: сила и напряжение.
Тема 2.2. Электродвижущая сила. Удельное сопротивление проводника	Закон Ома для однородного и неоднородного участков цепи. Работа и мощность тока. Закон Джоуля-Ленца. Правила Кирхгофа для разветвленных цепей.
Тема 2.3 Работа электрического тока. Закон Джоуля-Ленца	Равновесие зарядов на проводнике. Проводник во внешнем электрическом поле. Электроемкость уединенного проводника. Конденсаторы.
Раздел 3. Электромагнитные колебания	
Тема 3.1. Свободные электромагнитные колебания.	Намагничивание вещества. Напряженность магнитного поля. Магнитная восприимчивость и

Колебательный контур	магнитная проницаемость.
Тема 3.2. Вынужденные электромагнитные колебания. Резонанс	Законы Кирхгофа в комплексной форме. Характеристики элементов цепи в установившемся синусоидальном режиме. Метод комплексных амплитуд.
Тема 3.3. Гармонические электромагнитные колебания	Расчет установившегося синусоидального режима в простых цепях; векторные диаграммы; простейшие резонансы напряжений и токов. Мощность в установившемся синусоидальном режиме.
Раздел 4. Переменный ток	
Тема 4.1. Переменный ток. Производство, передача и потребление электрической энергии	Резонанс в электрических цепях общего вида. Частотные характеристики цепи, методы определения и построения амплитудно-частотной и фазочастотной характеристик.
Тема 4.2. Емкостное сопротивление. Электромагнитное поле	Общая характеристика трехфазных цепей. Соединение звездой и треугольником. Свойства симметричных трехфазных цепей. Векторные диаграммы.
Тема 4.3. Свойства электромагнитных волн. Различные виды электромагнитных излучений и их применение	Понятие о переходных процессах; коммутация, собственные колебания цепи и вынужденный режим. Переходные процессы в цепях первого порядка при включении источников постоянных сигналов. Переходные процессы в цепи, содержащей индуктивный, емкостной и резистивный элементы (колебательный, апериодический и критический режимы).

1.2. Методические материалы по подготовке к лабораторным занятиям по дисциплине (модулю)

Лабораторные занятия - одна из форм учебного занятия, направленная на развитие самостоятельности обучающихся и приобретение умений и навыков. Данные учебные занятия углубляют, расширяют, детализируют полученные ранее знания. Лабораторное занятие предполагает выполнение обучающимися по заданию и под руководством преподавателей одной или нескольких работ.

Цель лабораторных занятий состоит в развитии познавательных способностей, самостоятельности мышления и творческой активности обучающихся; углублении, расширении, детализировании знаний, полученных на лекции в обобщенной форме, и содействии выработке навыков профессиональной деятельности. В отдельных случаях на лабораторных занятиях руководителем занятия сообщаются дополнительные знания.

Для достижения поставленных целей и решения требуемого перечня задач лабораторные занятия проводятся традиционными технологиями или с использованием активных и интерактивных образовательных технологий.

При подготовке и работе во время проведения лабораторных занятий следует обратить внимание на следующие моменты: на процесс предварительной подготовки, на работу во время занятия, обработку полученных результатов, исправление полученных замечаний.

Предварительная подготовка к лабораторному занятию заключается в изучении теоретического материала в отведенное для самостоятельной работы время, ознакомление с инструктивными материалами с целью осознания задач занятия, техники безопасности при работе с приборами, веществами.

Работа во время проведения занятия включает:

- консультирование студентов преподавателями и вспомогательным персоналом с целью предоставления исчерпывающей информации, необходимой для самостоятельного выполнения предложенных преподавателем задач.
- самостоятельное выполнение заданий согласно обозначенной рабочей программой дисциплины (модуля) тематики.

Задания для самостоятельной работы к Разделу 1

1. ЭДС источника тока 2 В, внутреннее сопротивление 1 Ом. Определить силу тока в цепи, если внешняя цепь потребляет мощность 0,75 Вт.
2. Имеется катушка медной проволоки сечением 0,1 мм². Масса проволоки 0,3 кг. Определить сопротивление проволоки. Удельное сопротивление меди 0,017 · 10⁻⁶ Ом · м, а плотность меди равна 8900 кг/м³.
3. Две электрические лампочки включены в сеть параллельно. Сопротивление первой лампочки 360 Ом, второй – 240 Ом. Какая из лампочек поглощает большую мощность и во сколько раз?
4. В бытовой электроплитке, рассчитанной на напряжение 220 В, имеются две спирали, сопротивление каждой из которых 80,7 Ом. Найти мощность электроплитки, если спирали включены параллельно.

Вопросы для самостоятельной работы к Разделу 1

Постоянный ток. Законы постоянного тока. Сила тока. Условия, необходимые для существования тока. Виды соединения проводников. Понятие постоянного тока. Параллельное и последовательное соединение проводников. Взаимодействие проводников с током. Сила электрического тока. Электрическое напряжение. Энергия электрического поля. Тепловые двигатели. Необратимость тепловых процессов. Напряженность электрического поля. Принцип суперпозиции. Графическое изображение полей

Литература для самостоятельного изучения к Разделу 1.

1. Интеллектуальные информационные системы и технологии. Айзензон, А. Е. Физика: учебник и практикум для вузов / А. Е. Айзензон. — Москва: Издательство Юрайт, 2023. — 335 с. — (Высшее образование). — ISBN 978-5-534-00487-8. — Текст: электронный // Образовательная платформа Юрайт [сайт]. — URL: <https://www.ura.it.ru/bcode/511373> (дата обращения: 07.03.2023).
2. Бондарев, Б. В. Курс общей физики в 3 кн. Книга 1: механика: учебник для бакалавров / Б. В. Бондарев, Н. П. Калашников, Г. Г. Спириин. — Москва: Издательство Юрайт, 2022. — 353 с. — (Бакалавр. Академический курс). — ISBN 978-5-9916-1753-6. — Текст: электронный // Образовательная платформа Юрайт [сайт]. — URL: <https://ura.it.ru/bcode/509098> (дата обращения: 07.03.2023).
3. Бондарев, Б. В. Курс общей физики в 3 кн. Книга 2: электромагнетизм, оптика, квантовая физика: учебник для бакалавров / Б. В. Бондарев, Н. П. Калашников, Г. Г. Спириин. — 2-е изд. — Москва: Издательство Юрайт, 2022. — 441 с. — (Бакалавр. Академический курс). — ISBN 978-5-9916-1754-3. — Текст: электронный // Образовательная платформа Юрайт [сайт]. — URL: <https://ura.it.ru/bcode/509100> (дата обращения: 07.03.2023).
4. Бондарев, Б. В. Курс общей физики в 3 кн. Книга 3: термодинамика, статистическая физика, строение вещества: учебник для бакалавров / Б. В. Бондарев, Н. П. Калашников, Г. Г. Спириин. — 2-е изд. — Москва: Издательство Юрайт, 2022. — 369 с. — (Бакалавр.

Академический курс). — ISBN 978-5-9916-1755-0. — Текст: электронный // Образовательная платформа Юрайт [сайт]. — URL: <https://urait.ru/bcode/508976> (дата обращения: 07.03.2023).

Задания для самостоятельной работы к Разделу 2

1. Цепь состоит из трех последовательно соединенных проводников. Сопротивление первого проводника 4 Ом, второго — 6 Ом. Напряжение на концах третьего проводника равно 4 В. Общее напряжение на проводниках 24 В. Найти силу тока в цепи и напряжение на концах первого и второго проводников.

2. Сопротивление $R_1 = 2$ Ом и $R_2 = 3$ Ом соединены параллельно. К ним последовательно присоединено сопротивление $R_3 = 1$ Ом. Определить мощность, выделяющуюся на каждом сопротивлении, если общее напряжение в цепи равно $U = 4,4$ В.

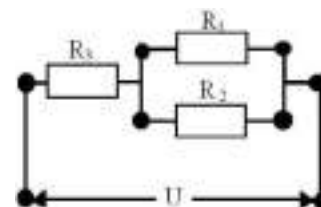

Вопросы для самостоятельной работы к Разделу 2

Понятие постоянного тока. Параллельное и последовательное соединение проводников. Взаимодействие проводников с током. Сила электрического тока. Электрическое напряжение. Энергия электрического поля.

Литература для самостоятельного изучения к Разделу 2.

1. Интеллектуальные информационные системы и технологии. Айзензон, А. Е. Физика: учебник и практикум для вузов / А. Е. Айзензон. — Москва: Издательство Юрайт, 2023. — 335 с. — (Высшее образование). — ISBN 978-5-534-00487-8. — Текст: электронный // Образовательная платформа Юрайт [сайт]. — URL: <https://www.urait.ru/bcode/511373> (дата обращения: 07.03.2023).

2. Бондарев, Б. В. Курс общей физики в 3 кн. Книга 1: механика: учебник для бакалавров / Б. В. Бондарев, Н. П. Калашников, Г. Г. Спирын. — Москва: Издательство Юрайт, 2022. — 353 с. — (Бакалавр. Академический курс). — ISBN 978-5-9916-1753-6. — Текст: электронный // Образовательная платформа Юрайт [сайт]. — URL: <https://urait.ru/bcode/509098> (дата обращения: 07.03.2023).

3. Бондарев, Б. В. Курс общей физики в 3 кн. Книга 2: электромагнетизм, оптика, квантовая физика: учебник для бакалавров / Б. В. Бондарев, Н. П. Калашников, Г. Г. Спирын. — 2-е изд. — Москва: Издательство Юрайт, 2022. — 441 с. — (Бакалавр. Академический курс). — ISBN 978-5-9916-1754-3. — Текст: электронный // Образовательная платформа Юрайт [сайт]. — URL: <https://urait.ru/bcode/509100> (дата обращения: 07.03.2023).

4. Бондарев, Б. В. Курс общей физики в 3 кн. Книга 3: термодинамика, статистическая физика, строение вещества: учебник для бакалавров / Б. В. Бондарев, Н. П. Калашников, Г. Г. Спирын. — 2-е изд. — Москва: Издательство Юрайт, 2022. — 369 с. — (Бакалавр. Академический курс). — ISBN 978-5-9916-1755-0. — Текст: электронный // Образовательная платформа Юрайт [сайт]. — URL: <https://urait.ru/bcode/508976> (дата обращения: 07.03.2023).

Задания для самостоятельной работы к Разделу 3

1. Электрический чайник, содержащий 0,6 л воды при температуре 10°C , включили и забыли выключить. Через сколько времени после включения выкипит вся вода? Сопротивление нагревательного элемента чайника 14,4 Ом, напряжение в цепи 110В, КПД

чайника 60 %. Удельная теплоемкость воды $4,2 \text{ кДж}/(\text{кг}\cdot\text{Л})$, удельная теплота парообразования равна $2260 \text{ кДж}/\text{кг}$.

2. Какой длины надо взять никелиновую проволоку сечением $0,84 \text{ мм}^2$, чтобы изготовить нагреватель, при помощи которого можно было бы нагреть 2 л воды от температуры 20° до кипения за 10 мин при КПД, равном 80 %? Удельное сопротивление никелина $\rho = 0,420 \cdot 10^{-6} \text{ Ом}\cdot\text{м}$, напряжение в сети 220В

3. При замыкании на проводник сопротивлением 5 Ом сила тока равна 1А. Сила тока короткого замыкания батареи равна 6А. Какую наибольшую полезную мощность может дать батарея?

Вопросы для самостоятельной работы к Разделу 3

1. Что такое переменный ток?
2. Как можно получить переменный ток?
3. Активное сопротивление в цепи переменного тока.
4. В чем суть резонанса напряжений и токов?
5. Как определить мгновенную мощность тока?
6. Чему равна мгновенная мощность при наличии переменного тока на участке цепи, имеющей: а) только активное сопротивление; б) только реактивное сопротивление?
7. Чему равна средняя мощность, если на участке включены: а) активное сопротивление; б) реактивное сопротивление; в) активное и реактивное сопротивления?
8. Как определить активное сопротивление участка цепи переменному току, зная мощность, выделяющуюся на этом участке, и показания амперметра?

Литература для самостоятельного изучения к Разделу 3.

1. Интеллектуальные информационные системы и технологии. Айзензон, А. Е. Физика: учебник и практикум для вузов / А. Е. Айзензон. — Москва: Издательство Юрайт, 2023. — 335 с. — (Высшее образование). — ISBN 978-5-534-00487-8. — Текст: электронный // Образовательная платформа Юрайт [сайт]. — URL: <https://www.urait.ru/bcode/511373> (дата обращения: 07.03.2023).

2. Бондарев, Б. В. Курс общей физики в 3 кн. Книга 1: механика: учебник для бакалавров / Б. В. Бондарев, Н. П. Калашников, Г. Г. Спирин. — Москва: Издательство Юрайт, 2022. — 353 с. — (Бакалавр. Академический курс). — ISBN 978-5-9916-1753-6. — Текст: электронный // Образовательная платформа Юрайт [сайт]. — URL: <https://urait.ru/bcode/509098> (дата обращения: 07.03.2023).

3. Бондарев, Б. В. Курс общей физики в 3 кн. Книга 2: электромагнетизм, оптика, квантовая физика: учебник для бакалавров / Б. В. Бондарев, Н. П. Калашников, Г. Г. Спирин. — 2-е изд. — Москва: Издательство Юрайт, 2022. — 441 с. — (Бакалавр. Академический курс). — ISBN 978-5-9916-1754-3. — Текст: электронный // Образовательная платформа Юрайт [сайт]. — URL: <https://urait.ru/bcode/509100> (дата обращения: 07.03.2023).

4. Бондарев, Б. В. Курс общей физики в 3 кн. Книга 3: термодинамика, статистическая физика, строение вещества: учебник для бакалавров / Б. В. Бондарев, Н. П. Калашников, Г. Г. Спирин. — 2-е изд. — Москва: Издательство Юрайт, 2022. — 369 с. — (Бакалавр. Академический курс). — ISBN 978-5-9916-1755-0. — Текст: электронный // Образовательная платформа Юрайт [сайт]. — URL: <https://urait.ru/bcode/508976> (дата обращения: 07.03.2023).

Задания для самостоятельной работы к Разделу 4

1. На деревянное кольцо, диаметр которого $d=30$ см, а поперечное сечение имеет вид круга, навита обмотка из медной проволоки массой $m=2$ кг. Обмотку присоединяют сначала к сети постоянного тока, затем к сети переменного тока (50 Гц), причем действующее напряжение равно напряжению постоянного тока. В каком случае потребляется большая мощность?

2. Какое сопротивление переменному току в 1000 Гц представляет реостат, если его активное сопротивление 100 Ом, число витков 2000, длина 50 см и площадь витка 15 см²?

3. В сеть переменного тока (частота 50 Гц) включены последовательно соединенные реостат с сопротивлением $R=103$ Ом и катушка индуктивности, состоящая из железного цилиндрического сердечника с обмоткой из $N=400$ витков медной проволоки сечением 0,5 мм². Катушка имеет длину 40 см и диаметр $d=4$ см. В цепи наблюдается сдвиг фаз между напряжением и током $\varphi = 30^\circ$. Определите среднюю магнитную проницаемость железа сердечника.

4. В цепь переменного тока с частотой $f=50$ Гц включена катушка с индуктивностью $L=0,01$ Гн и активным сопротивлением $R=2$ Ом. Пользуясь методом комплексных амплитуд, определите: а) напряжение, обеспечивающее в катушке ток с амплитудой $I_m=0,5$ А; б) сдвиг фаз между током и напряжением.

5. В цепь с амплитудой напряжения 440 В и частотой 50 Гц включены последовательно нормально горящая лампочка накаливания и конденсатор. Какова емкость конденсатора, если на лампочке написано: «55 Вт, 110 В»? Какова разность фаз между током и напряжением в цепи?

Литература для самостоятельного изучения к Разделу 4.

1. Интеллектуальные информационные системы и технологии. Айзензон, А. Е. Физика: учебник и практикум для вузов / А. Е. Айзензон. — Москва: Издательство Юрайт, 2023. — 335 с. — (Высшее образование). — ISBN 978-5-534-00487-8. — Текст: электронный // Образовательная платформа Юрайт [сайт]. — URL: <https://www.urait.ru/bcode/511373> (дата обращения: 07.03.2023).

2. Бондарев, Б. В. Курс общей физики в 3 кн. Книга 1: механика: учебник для бакалавров / Б. В. Бондарев, Н. П. Калашников, Г. Г. Спирин. — Москва: Издательство Юрайт, 2022. — 353 с. — (Бакалавр. Академический курс). — ISBN 978-5-9916-1753-6. — Текст: электронный // Образовательная платформа Юрайт [сайт]. — URL: <https://urait.ru/bcode/509098> (дата обращения: 07.03.2023).

3. Бондарев, Б. В. Курс общей физики в 3 кн. Книга 2: электромагнетизм, оптика, квантовая физика: учебник для бакалавров / Б. В. Бондарев, Н. П. Калашников, Г. Г. Спирин. — 2-е изд. — Москва: Издательство Юрайт, 2022. — 441 с. — (Бакалавр. Академический курс). — ISBN 978-5-9916-1754-3. — Текст: электронный // Образовательная платформа Юрайт [сайт]. — URL: <https://urait.ru/bcode/509100> (дата обращения: 07.03.2023).

4. Бондарев, Б. В. Курс общей физики в 3 кн. Книга 3: термодинамика, статистическая физика, строение вещества: учебник для бакалавров / Б. В. Бондарев, Н. П. Калашников, Г. Г. Спирин. — 2-е изд. — Москва: Издательство Юрайт, 2022. — 369 с. — (Бакалавр. Академический курс). — ISBN 978-5-9916-1755-0. — Текст: электронный // Образовательная платформа Юрайт [сайт]. — URL: <https://urait.ru/bcode/508976> (дата обращения: 07.03.2023).

2. МЕТОДИЧЕСКИЕ РЕКОМЕНДАЦИИ ДЛЯ ОБУЧАЮЩИХСЯ ПО ОСВОЕНИЮ ДИСЦИПЛИНЫ (МОДУЛЯ) И САМОСТОЯТЕЛЬНОЙ РАБОТЕ

Освоение обучающимся дисциплины (модуля) «Технологии возможностей и безбарьерной среды» предполагает изучение материалов дисциплины на аудиторных занятиях и в ходе самостоятельной работы. Аудиторные занятия проходят в форме лекций, семинаров, практических и лабораторных занятий. Самостоятельная работа включает разнообразный комплекс видов и форм работы обучающихся.

Для успешного освоения дисциплины (модуля) и достижения поставленных целей необходимо внимательно ознакомиться с рабочей программы дисциплины (модуля), доступной в электронной информационно-образовательной среде РГСУ.

Следует обратить внимание на списки основной и дополнительной литературы, на предлагаемые преподавателем ресурсы информационно-телекоммуникационной сети Интернет. Эта информация необходима для самостоятельной работы обучающегося.

При подготовке к аудиторным занятиям необходимо помнить особенности каждой формы его проведения.

Подготовка к учебному занятию лекционного типа заключается в следующем.

С целью обеспечения успешного обучения обучающийся должен готовиться к лекции, поскольку она является важнейшей формой организации учебного процесса, поскольку:

- знакомит с новым учебным материалом;
- разъясняет учебные элементы, трудные для понимания;
- систематизирует учебный материал;
- ориентирует в учебном процессе.

С этой целью:

- внимательно прочитайте материал предыдущей лекции;
- ознакомьтесь с учебным материалом по учебнику и учебным пособиям с темой прочитанной лекции;
- внесите дополнения к полученным ранее знаниям по теме лекции на полях лекционной тетради;
- запишите возможные вопросы, которые вы зададите лектору на лекции по материалу изученной лекции;
- постарайтесь уяснить место изучаемой темы в своей подготовке;
- узнайте тему предстоящей лекции (по тематическому плану, по информации лектора) и запишите информацию, которой вы владеете по данному вопросу.

Подготовка к занятию семинарского типа.

При подготовке и работе во время проведения занятий семинарского типа следует обратить внимание на следующие моменты: на процесс предварительной подготовки, на работу во время занятия, обработку полученных результатов, исправление полученных замечаний.

Предварительная подготовка к учебному занятию семинарского типа заключается в изучении теоретического материала в отведенное для самостоятельной работы время, ознакомление с инструктивными материалами с целью осознания задач практического занятия, техники безопасности при работе с приборами, веществами.

Работа во время проведения учебного занятия семинарского типа включает:

- консультирование студентов преподавателями и вспомогательным персоналом с целью предоставления исчерпывающей информации, необходимой для самостоятельного выполнения предложенных преподавателем задач.
- самостоятельное выполнение заданий согласно обозначенной рабочей программой дисциплины (модуля) тематики.

Самостоятельная работа.

Самостоятельная работа - планируемая учебная, учебно-исследовательская, научно-исследовательская работа студентов, выполняемая во внеаудиторное (аудиторное) время по заданию и при методическом руководстве преподавателя, но без его непосредственного

участия (при частичном непосредственном участии преподавателя, оставляющем ведущую роль за работой студентов).

Для более углубленного изучения темы задания для самостоятельной работы рекомендуется выполнять параллельно с изучением данной темы. При выполнении заданий по возможности используйте наглядное представление материала.

Самостоятельная работа студентов в ВУЗе является важным видом учебной и научной деятельности студента. Самостоятельная работа студентов играет значительную роль в рейтинговой технологии обучения.

К современному специалисту в области медицины общество предъявляет достаточно широкий перечень требований, среди которых немаловажное значение имеет наличие у выпускников определенных навыков (компетенций) и умения самостоятельно добывать знания из различных источников, систематизировать полученную информацию, давать оценку конкретной профессиональной ситуации. Формирование такого умения происходит в течение всего периода обучения.

В процессе самостоятельной работы студент приобретает необходимые для будущей специальности компетенции, навыки самоорганизации, самоконтроля, самоуправления, саморефлексии и становится активным самостоятельным субъектом учебной деятельности.

Самостоятельная работа студентов должна оказывать важное влияние на формирование личности будущего специалиста, его компетентность. Каждый студент самостоятельно определяет режим своей работы и меру труда, затрачиваемого на овладение учебным содержанием по каждой дисциплине. Он выполняет внеаудиторную работу по личному индивидуальному плану, в зависимости от его подготовки, времени и других условий.

Виды самостоятельной работы.

Работа с литературой.

При работе с книгой необходимо подобрать литературу, научиться правильно ее читать, вести записи. Для подбора литературы в библиотеке используются алфавитный и систематический каталоги. Важно помнить, что рациональные навыки работы с книгой - это всегда большая экономия времени и сил. Правильный подбор учебников рекомендуется преподавателем, читающим лекционный курс. Необходимая литература может быть также указана в методических разработках по данному курсу. Изучая материал по учебнику, следует переходить к следующему вопросу только после правильного уяснения предыдущего, описывая на бумаге все выкладки и вычисления (в том числе те, которые в учебнике опущены или на лекции даны для самостоятельного вывода). При изучении любой дисциплины большую и важную роль играет самостоятельная индивидуальная работа. Особое внимание следует обратить на определение основных понятий курса. Студент должен подробно разбирать примеры, которые поясняют такие определения, и уметь строить аналогичные примеры самостоятельно. Нужно добиваться точного представления о том, что изучаешь. Полезно составлять опорные конспекты. При изучении материала по учебнику полезно в тетради (на специально отведенных полях) дополнять конспект лекций. Там же следует отмечать вопросы, выделенные студентом для консультации с преподавателем. Выводы, полученные в результате изучения, рекомендуется в конспекте выделять, чтобы они при перечитывании записей лучше запоминались. Опыт показывает, что многим студентам помогает составление листа опорных сигналов, содержащего важнейшие и наиболее часто употребляемые формулы и понятия. Такой лист помогает запомнить формулы, основные положения лекции, а также может служить постоянным справочником для студента. Различают два вида чтения: первичное и вторичное. Первичное - это внимательное, неторопливое чтение, при котором можно остановиться на трудных местах.

Задача вторичного чтения - полное усвоение смысла целого (по счету это чтение может быть и не вторым, а третьим или четвертым). Самостоятельная работа с учебниками и книгами (а также самостоятельное теоретическое исследование проблем, обозначенных преподавателем на лекциях) – это важнейшее условие формирования у себя научного способа познания.

Чтение научного текста является частью познавательной деятельности. Ее цель – извлечение из текста необходимой информации. От того насколько осознанна читающим собственная внутренняя установка при обращении к печатному слову (найти нужные сведения, усвоить информацию полностью или частично, критически проанализировать материал и т.п.) во многом зависит эффективность осуществляемого действия.

Методические рекомендации по составлению конспекта:

1. Внимательно прочитайте текст. Уточните в справочной литературе непонятные слова. При записи не забудьте вынести справочные данные на поля конспекта;
2. Выделите главное, составьте план;
3. Кратко сформулируйте основные положения текста, отметьте аргументацию автора;
4. Законспектируйте материал, четко следуя пунктам плана. При конспектировании старайтесь выразить мысль своими словами. Записи следует вести четко, ясно.
5. Грамотно записывайте цитаты. Цитируя, учитывайте лаконичность, значимость мысли. В тексте конспекта желательно приводить не только тезисные положения, но и их доказательства. При оформлении конспекта необходимо стремиться к емкости каждого предложения. Мысли автора книги следует излагать кратко, заботясь о стиле и выразительности написанного. Число дополнительных элементов конспекта должно быть логически обоснованным, записи должны распределяться в определенной последовательности, отвечающей логической структуре произведения. Для уточнения и дополнения необходимо оставлять поля. Овладение навыками конспектирования требует от студента целеустремленности, повседневной самостоятельной работы.

Методические материалы по самостоятельному решению задач

При самостоятельном решении задач нужно обосновывать каждый этап решения, исходя из теоретических положений курса. Если студент видит несколько путей решения проблемы (задачи), то нужно сравнить их и выбрать самый рациональный. Полезно до начала вычислений составить краткий план решения проблемы (задачи). Решение проблемных задач или примеров следует излагать подробно, вычисления располагать в строгом порядке, отделяя вспомогательные вычисления от основных. Решения при необходимости нужно сопровождать комментариями, схемами, чертежами и рисунками. Следует помнить, что решение каждой учебной задачи должно доводиться до окончательного логического ответа, которого требует условие, и по возможности с выводом. Полученный ответ следует проверить способами, вытекающими из существа данной задачи. Полезно также (если возможно) решать несколькими способами и сравнить полученные результаты. Решение задач данного типа нужно продолжать до приобретения твердых навыков в их решении.

Методические материалы к выполнению реферата

Реферат (от лат. referre – сообщать) – краткое изложение в письменном виде или в форме публикации доклада, содержания научного труда (трудов), литературы по теме. Работа над рефератом условно разделяется на выбор темы, подбор литературы, подготовку и защиту плана; написание теоретической части и всего текста с указанием библиографических данных используемых источников, подготовку доклада, выступление с ним. Тематика рефератов полностью связана с основными вопросами изучаемого курса.

Список литературы к темам не дается, и обучающиеся самостоятельно ведут библиографический поиск, причем им не рекомендуется ограничиваться университетской библиотекой.

Важно учитывать, что написание реферата требует от обучающихся определенных усилий. Особое внимание следует уделить подбору литературы, методике ее изучения с целью отбора и обработки собранного материала, обоснованию актуальности темы и теоретического уровня обоснованности используемых в качестве примеров фактов какой-либо деятельности.

Выбрав тему реферата, начав работу над литературой, необходимо составить план. Изучая литературу, продолжается обдумывание темы, осмысливание прочитанного, делаются выписки, сопоставляются точки зрения разных авторов и т.д. Реферативная работа сводится к тому, чтобы в ней выделились две взаимосвязанные стороны: во-первых, ее следует

рассматривать как учебное задание, которое должен выполнить обучаемый, а во-вторых, как форму научной работы, творческого воображения при выполнении учебного задания.

Наличие плана реферата позволяет контролировать ход работы, избежать формального переписывания текстов из первоисточников.

Оформление реферата включает титульный лист, оглавление и краткий список использованной литературы. Список использованной литературы размещается на последней странице рукописи или печатной форме реферата. Реферат выполняется в письменной или печатной форме на белых листах формата А4 (210 x 297 мм). Шрифт Times New Roman, кегель 14, через 1,5 интервала при соблюдении следующих размеров текста: верхнее поле – 25 мм, нижнее – 20 мм, левое – 30 мм, правое – 15 мм. Нумерация страниц производится сверху листа, по центру. Титульный лист нумерации не подлежит.

Рефераты должны быть написаны простым, ясным языком, без претензий на наукообразность. Следует избегать сложных грамматических оборотов, непривычных терминов и символов. Если же такие термины и символы все-таки приводятся, то необходимо разъяснять их значение при первом упоминании в тексте реферата.

Объем реферата предполагает тщательный отбор информации, необходимой для краткого изложения вопроса. Важнейший этап – редактирование готового текста реферата и подготовка к обсуждению. Обсуждение требует хорошей ориентации в материале темы, умения выделить главное, поставить дискуссионный вопрос, привлечь внимание слушателей к интересной литературе, логично и убедительно изложить свои мысли.

Рефераты обязательно подлежат защите. Процедура защиты начинается с определения оппонентов защищающего свою работу. Они стремятся дать основательный анализ работы обучающимся, обращают внимание на положительные моменты и недостатки реферата, дают общую оценку содержанию, форме преподнесения материала, характеру использованной литературы. Иногда они дополняют тот или иной раздел реферата. Последнее особенно ценно, ибо говорит о глубоком знании обучающимся-оппонентом изучаемой проблемы.

Обсуждение не ограничивается выслушиванием оппонентов. Другие обучающиеся имеют право уточнить или опровергнуть какое-либо утверждение. Преподаватель предлагает любому обучающемуся задать вопрос по существу доклада или попытаться подвести итог обсуждению.

Алгоритм работы над рефератом

1. Выбор темы

Тема должна быть сформулирована грамотно (с литературной точки зрения);

В названии реферата следует поставить четкие рамки рассмотрения темы;

Желательно избегать слишком длинных названий;

Следует по возможности воздерживаться от использования в названии спорных с научной точки зрения терминов, излишней наукообразности, а также чрезмерного упрощения формулировок.

2. Реферат следует составлять из пяти основных частей: введения; основной части; заключения; списка литературы; приложений.

3. Основные требования к введению:

Во введении не следует концентрироваться на содержании; введение должно включать краткое обоснование актуальности темы реферата, где требуется показать, почему данный вопрос может представлять научный интерес и есть ли связь представляемого материала с современностью. Таким образом, тема реферата должна быть актуальна либо с научной точки зрения, либо с современных позиций.

Очень важно выделить цель, а также задачи, которые требуется решить для выполнения цели.

Введение должно содержать краткий обзор изученной литературы, в котором указывается взятый из того или иного источника материал, кратко анализируются изученные источники, показываются их сильные и слабые стороны;

Объем введения составляет две страницы текста.

4. Требования к основной части реферата:

Основная часть содержит материал, отобранный для рассмотрения проблемы;

Также основная часть должна включать в себя собственно мнение обучающихся и сформулированные самостоятельные выводы, опирающиеся на приведенные факты;

Материал, представленный в основной части, должен быть логически изложен и распределен по параграфам, имеющим свои названия;

В изложении основной части необходимо использовать сноски (в первую очередь, когда приводятся цифры и чьи-то цитаты);

Основная часть должна содержать иллюстративный материал (графики, таблицы и т. д.);

Объем основной части составляет около 10 страниц.

5. Требования к заключению:

В заключении формулируются выводы по параграфам, обращается внимание на выдвинутые во введении задачи и цели;

Заключение должно быть четким, кратким, вытекающим из содержания основной части.

6. Требования к оформлению списка литературы (по ГОСТу):

Необходимо соблюдать правильность последовательности записи источников: сначала следует писать фамилию, а после инициалы; название работы не ставится в кавычки; после названия сокращенно пишется место издания; затем идет год издания; наконец, называется процитированная страница.

Критерии оценки реферата

Обучающийся, защищающий реферат, должен рассказать о его актуальности, поставленных целях и задачах, изученной литературе, структуре основной части, сделанных в ходе работы выводах.

По окончании выступления ему может быть задано несколько вопросов по представленной проблеме.

Оценка складывается из соблюдения требований к реферату, грамотного раскрытия темы, умения четко рассказывать о представленном реферате, способности понять суть задаваемых по работе вопросов и найти точные ответы на них.

Методические материалы к выполнению эссе

Эссе – литературное произведение небольшого объема, обычно прозаическое, свободной композиции, передающее индивидуальные впечатления, суждения, соображения автора о той или иной проблеме, теме, о том или ином событии или явлении. Это вид самостоятельной исследовательской работы обучающихся, с целью углубления и закрепления теоретических знаний и освоения практических навыков. Цель эссе состоит в развитии самостоятельного творческого мышления и письменного изложения собственных мыслей. При написании эссе обучающийся должен представить развернутый письменный ответ на теоретический или практический актуальный вопрос, объявленный преподавателем в аудитории непосредственно перед ее написанием. В процессе написания эссе разрешается пользоваться нормативно-правовыми актами, конспектом лекций (в печатном виде). Использование интернет-ресурсов не допускается. Темы эссе преподаватель предлагает из числа тех, которые обучающиеся уже рассматривали на лекциях или семинарских занятиях, исходя из содержания заданий в составе оценочных средств. По решению преподавателя, в качестве темы эссе может быть выбрана одна или несколько тем, которые могут быть распределены между обучающимися по желанию.

Требования к выполнению эссе:

1. Проводится письменно.

2. Эссе выполняется на компьютере (гарнитура Times New Roman, шрифт 14) через 1,5 интервала с полями: верхнее, нижнее – 2; правое – 3; левое – 1,5. Отступ первой строки абзаца – 1,25. Сноски – постраничные. Таблицы и рисунки встраиваются в текст работы. При этом обязательный заголовок таблицы надо размещать над табличным полем, а рисунки

сопровождать подрисуночными подписями. При включении в эссе нескольких таблиц и/или рисунков их нумерация обязательна. Обязательна и нумерация страниц. Их целесообразно проставлять внизу страницы – по середине или в правом углу. Номер страницы не ставится на титульном листе, но в общее число страниц он включается. Объем эссе, без учета приложений, не должен превышать 5 страниц. Значительное превышение установленного объема является недостатком работы и указывает на то, что обучающийся не сумел отобрать и переработать необходимый материал.

3. Работа должна содержать собственные умозаключения по сути поставленной проблемы, включать самостоятельно проведенный анализ по сути этой проблемы, выводы, обобщающие авторскую позицию по поставленной проблеме.

Критерии оценки эссе:

«Отлично» – исключительные знания материала, абсолютное понимание сути, безукоризненное знание основных понятий и положений, логически и лексически грамотно изложенный, содержательный, аргументированный, конкретный и исчерпывающий ответ.

«Хорошо» – глубокие знания материала, правильное понимание сути, знание основных понятий и положений, содержательный, полный и конкретный ответ.

«Удовлетворительно» – твердые, но недостаточно полные знания, верное понимание сути, в целом правильный ответ.

«Неудовлетворительно» – непонимание сущности задания, грубые ошибки в ответе.

Методические материалы по выполнению тестирования.

Тестовые задания содержат вопросы и 3-4 варианта ответа по базовым положениям изучаемой темы/раздела, составлены с расчетом на знания, полученные обучающимся в процессе изучения темы/раздела.

Тестовые задания выполняются в письменной форме и сдаются преподавателю, ведущему дисциплину (модуль). На выполнение тестовых заданий обучающимся отводится 45 минут.

При обработке результатов оценочной процедуры используются: критерии оценки по содержанию и качеству полученных ответов, ключи, оценочные листы.

Критерии оценки теста:

«Зачтено» - если обучающийся правильно выполнил не менее 2/3 всей работы или допустил не более одной грубой ошибки и двух недочетов, не более одной грубой и одной негрубой ошибки, не более трех негрубых ошибок, одной негрубой ошибки и трех недочетов, при наличии четырех-пяти недочетов.

«Не зачтено» - если число ошибок и недочетов превысило норму для оценки 3 или правильно выполнено менее 2/3 всей работы.

Методические материалы по выполнению доклада.

Рекомендуется следующая структура доклада:

1. титульный лист, содержание доклада;
2. краткое изложение;
3. цели и задачи;
4. изложение характера исследований и рассмотренных проблем, гипотезы, спорные вопросы;
5. источники информации, методы сбора и анализа данных, степень их полноты и достоверности;
6. анализ и толкование полученных в работе результатов;
7. выводы и оценки;
8. библиография и приложения.

Время выступления докладчика не должно превышать 10 минут.

Основные требования к оформлению доклада:

- титульный лист должен включать название доклада, наименование предметной (цикловой) комиссии, фамилию обучающегося;

- все использованные литературные источники сопровождаются библиографическим описанием;
- приводимая цитата из источника берется в кавычки (оформляются сноски);
- единицы измерения должны применяться в соответствии с действующими стандартами;
- все названия литературных источников следует приводить в соответствии с новейшими изданиями;
- рекомендуется включение таблиц, графиков, схем, если они отражают основное содержание или улучшают ее наглядность;
- названия фирм, учреждений, организаций и предприятий должны именоваться так, как они указываются в источнике;

Критерии оценки доклада

При выполнении доклада обучающийся должен продемонстрировать умение кратко излагать прочитанный материал, а также умение обобщать и анализировать материал по теме доклада.

Презентация

Методические материалы к презентациям

1. Объем презентации 10 -20 слайдов.
2. На титульном слайде должно быть отражено:
 - наименование факультета;
 - тема презентации;
 - фамилия, имя, отчество, направление подготовки/ специальность, направленность (профиль)/ специализация, форма обучения, номер группы автора презентации;
 - фамилия, имя, отчество, степень, звание, должность руководитель работы;
 - год выполнения работы.
3. В презентации должны быть отражены обоснование актуальности представляемого материала, цели и задачи работы.
4. Содержание презентации должно включать наиболее значимый материал доклада, а также, при необходимости, таблицы, диаграммы, рисунки, фотографии, карты, видео – вставки, звуковое сопровождение.
5. Заключительный слайд должен содержать информацию об источниках информации для презентации.

Критерии оценки презентации

1. Объем презентации 10 -20 слайдов.
2. Правильность оформления титульного слайда.
3. Актуальность отобранного материала, обоснованность формулировки цели и задач работы.
4. Наглядность и логичность презентации, обоснованность использования таблиц, диаграмм, рисунков, фотографий, карт, видео – вставок, звукового сопровождения; правильный выбор шрифтов, фона, других элементов дизайна слайда.
5. Объем и качество источников информации (не менее 2-х интернет – источников и не менее 2-х литературных источников).

Методические материалы по подготовке к опросу

Самостоятельная работа обучающихся включает подготовку к опросу на практических занятиях. Для этого обучающийся изучает лекции, основную и дополнительную литературу, публикации, информацию из Интернет-ресурсов.

Тема и вопросы к практическим занятиям, вопросы для самоконтроля содержатся в рабочей программе и доводятся до студентов заранее.

Для подготовки к опросу обучающемуся необходимо ознакомиться с материалом, посвященным теме практического занятия, в учебнике или другой рекомендованной литературе, конспекте лекции, обратить внимание на усвоение основных понятий

дисциплины, выявить неясные вопросы и подобрать дополнительную литературу для их освещения.

Критерии оценки опроса

«Отлично»:

- дан полный, развернутый ответ на поставленный вопрос;
- в ответе прослеживается четкая структура, логическая последовательность, отражающая сущность раскрываемых понятий, теорий, явлений;
- знание по предмету демонстрируется на фоне понимания его в системе данной науки и междисциплинарных связей;
- свободное владение терминологией;
- ответы на дополнительные вопросы четкие, краткие;

«Хорошо»:

- дан полный, развернутый ответ на поставленный вопрос, показано умение выделять существенные и несущественные признаки, причинно-следственные связи;
- ответ недостаточно логичен с единичными ошибками в частностях, исправленные студентом с помощью преподавателя;
- единичные ошибки в терминологии;
- ответы на дополнительные вопросы правильные, недостаточно полные и четкие.

«Удовлетворительно»:

- ответ не полный, с ошибками в деталях, умение раскрыть значение обобщенных знаний не показано, речевое оформление требует поправок, коррекции;
- логика и последовательность изложения имеют нарушения, студент не способен самостоятельно выделить существенные и несущественные признаки и причинно-следственные связи;
- ошибки в раскрываемых понятиях, терминах;
- студент не ориентируется в теме, допускает серьезные ошибки;
- студент не может ответить на большую часть дополнительных вопросов.

«Неудовлетворительно»:

- ответ представляет собой разрозненные знания с существенными ошибками по вопросу;
- присутствуют фрагментарность, нелогичность изложения, студент не осознает связь обсуждаемого вопроса с другими объектами дисциплины, речь неграмотная;
- незнание терминологии;
- ответы на дополнительные вопросы неправильные.

Методические материалы по выполнению практического задания

При выполнении практического задания обучающийся придерживается следующего алгоритма:

1. Записать дату, тему и цель задания;
2. Ознакомиться с правилами и условия выполнения практического задания;
3. Повторить теоретические задания, необходимые для рациональной работы и других практических действий, используя конспекты лекций и рекомендованную литературу, представленной в программе;
4. Выполнить работу по предложенному алгоритму действий;
5. Обобщить результаты работы, сформулировать выводы / дать ответы на контрольные вопросы;

Работа должна быть выполнена грамотно, с соблюдением культуры изложения. При использовании данных из учебных, методических пособий и другой литературы, периодических изданий, Интернет-источников должны иметься ссылки на вышеперечисленные.

Критерии оценки практического задания:

«Отлично» – правильный ответ, дается четкое обоснование принятому решению; рассуждения четкие последовательные логические; используются ссылки на полученные при

изучении дисциплины знания; правильно используются формулы, понятия, процедуры, имеющие прямое отношение к задаче для подтверждения принятого решения.

«Хорошо» – правильный ответ, дается обоснование принятому решению; но с не существенными ошибками, в рассуждениях отсутствует логическая последовательность; используются ссылки на полученные при изучении дисциплины знания, правильно используются формулы, понятия, процедуры, имеющие прямое отношение к задаче для подтверждения принятого решения.

«Удовлетворительно» – правильный ответ, допускаются грубые ошибки в обосновании принятого решения; рассуждения не последовательные сумбурные; используются ссылки на полученные при изучении дисциплины знания; используются формулы, процедуры, понятия, имеющие прямое значение для подтверждения принятого решения, однако, при обращении к ним допускаются серьезные ошибки, студент не может правильно ими воспользоваться.

«Неудовлетворительно, не зачтено» – ответ неверный, отсутствует обоснование принятому решению; студент демонстрирует полное непонимание сути вопроса.

Для оценки решения ситуационной задачи (аналитического задания):

Оценка «отлично» выставляется, если задача решена грамотно, ответы на вопросы сформулированы четко. Эталонный ответ полностью соответствует решению студента, которое хорошо обосновано теоретически.

Оценка «хорошо» выставляется, если задача решена, ответы на вопросы сформулированы не достаточно четко. Решение студента в целом соответствует эталонному ответу, но не достаточно хорошо обосновано теоретически.

Оценка «удовлетворительно» выставляется, если задача решена не полностью, ответы не содержат всех необходимых обоснований решения.

Оценка «неудовлетворительно» выставляется, если задача не решена или имеет грубые теоретические ошибки в ответе на поставленные вопросы.

Методические материалы по выполнению лабораторного задания

При выполнении лабораторного задания обучающийся придерживается следующего алгоритма:

1. Записать дату, тему и цель задания;
2. Ознакомиться с правилами и условия выполнения задания;
3. Повторить теоретические задания, необходимые для рациональной работы и других практических действий, используя конспекты лекций и рекомендованную литературу, представленной в программе;
4. Выполнить работу по предложенному алгоритму действий;
5. Обобщить результаты работы, сформулировать выводы / дать ответы на контрольные вопросы;

Работа должна быть выполнена грамотно, с соблюдением культуры изложения. При использовании данных из учебных, методических пособий и другой литературы, периодических изданий, Интернет-источников должны иметься ссылки на вышеперечисленные.

Критерии оценки лабораторного задания:

«Отлично» – правильный ответ, дается четкое обоснование принятому решению; рассуждения четкие последовательные логические; используются ссылки на полученные при изучении дисциплины знания; правильно используются формулы, понятия, процедуры, имеющие прямое отношение к задаче для подтверждения принятого решения.

«Хорошо» – правильный ответ, дается обоснование принятому решению; но с не существенными ошибками, в рассуждениях отсутствует логическая последовательность; используются ссылки на полученные при изучении дисциплины знания, правильно используются формулы, понятия, процедуры, имеющие прямое отношение к задаче для подтверждения принятого решения.

«Удовлетворительно» – правильный ответ, допускаются грубые ошибки в обосновании принятого решения; рассуждения не последовательные сумбурные; используются ссылки на полученные при изучении дисциплины знания; используются формулы, процедуры, понятия, имеющие прямое значение для подтверждения принятого решения, однако, при обращении к ним допускаются серьезные ошибки, студент не может правильно ими воспользоваться.

«Неудовлетворительно, не зачтено» – ответ неверный, отсутствует обоснование принятому решению; студент демонстрирует полное непонимание сути вопроса.

Методические указания для подготовки к промежуточной аттестации.

Изучение учебных дисциплин (модулей) завершается зачетом/зачетом с оценкой или экзаменом. Подготовка к промежуточной аттестации способствует закреплению, углублению и обобщению знаний, получаемых, в процессе обучения, а также применению их к решению практических задач. Готовясь к экзамену, студент ликвидирует имеющиеся пробелы в знаниях, углубляет, систематизирует и упорядочивает свои знания. На зачете или экзамене студент демонстрирует то, что он освоил в процессе обучения по дисциплине (модулю).

Вначале следует просмотреть весь материал по дисциплине (модулю), отметить для себя трудные вопросы. Обязательно в них разобраться. В заключение еще раз целесообразно повторить основные положения, используя при этом листы опорных сигналов. Систематическая подготовка к занятиям в течение семестра позволит использовать время промежуточной аттестации для систематизации знаний.

3. МЕТОДИЧЕСКИЕ МАТЕРИАЛЫ, ОПРЕДЕЛЯЮЩИЕ ПРОЦЕДУРЫ ОЦЕНИВАНИЯ ЗНАНИЙ, УМЕНИЙ, НАВЫКОВ И (ИЛИ) ОПЫТА ДЕЯТЕЛЬНОСТИ, ХАРАКТЕРИЗУЮЩИХ ЭТАПЫ ФОРМИРОВАНИЯ КОМПЕТЕНЦИЙ

3.1. Организационные основы применения балльно-рейтинговой системы оценки успеваемости обучающихся по дисциплине (модулю)

Оценка качества освоения обучающимися дисциплины (модуля) реализуется в формате балльно-рейтинговой системы оценки успеваемости обучающихся (БРСО).

БРСО в ходе текущего контроля успеваемости и промежуточной аттестации осуществляется по 100-балльной шкале.

Академический рейтинг обучающегося по дисциплине (модулю) складывается из результатов:

- текущего контроля успеваемости (максимальный текущий рейтинг обучающегося 80 рейтинговых баллов);
- промежуточной аттестации (максимальный рубежный рейтинг обучающегося 20 рейтинговых баллов).

Условия оценки освоения обучающимся дисциплины (модуля) в формате БРСО доводятся преподавателем до сведения обучающихся на первом учебном занятии, а также размещены в свободном доступе в электронной информационно-образовательной среде Университета.

3.2. Проведение текущего контроля успеваемости обучающихся по дисциплине (модулю) в соответствии с балльно-рейтинговой системой оценки успеваемости обучающегося

В течение учебного семестра до промежуточной аттестации на основании утвержденной рабочей программы дисциплины (модуля) формируется текущий рейтинг обучающегося. Текущий рейтинг обучающегося складывается как сумма рейтинговых баллов, полученных им в течение учебного семестра по всем видам учебных занятий по учебной дисциплине.

В процессе текущего контроля оцениваются следующие действия обучающегося, направленные на освоение компетенций в рамках изучения учебной дисциплины:

- академическая активность (посещаемость учебных занятий, самостоятельное изучение содержания учебной дисциплины в электронной информационно-образовательной среде, соблюдение сроков сдачи практических заданий и текущих контрольных мероприятий и др.);

– выполнение и сдача текущих и итогового практических заданий (эссе, рефераты, творческие задания, кейс-задания, лабораторные работы, расчетные задания и др., активное участие в групповых интерактивных занятиях (дискуссии, WiKi-проекты и др.), защита проектов и др.);

– прохождение рубежей текущего контроля, включая соблюдение графика их прохождения в электронной информационно-образовательной среде.

Для планирования расчета текущего рейтинга обучающегося используются следующие пропорции:

Вид учебного действия	Максимальная рейтинговая оценка, баллов
академическая активность	10
практические задания	40
<i>из них: текущие практические задания</i>	20
<i>итоговое практическое задание</i>	20
рубежи текущего контроля	30
ИТОГО:	80

В течение учебного семестра по дисциплине (модулю) обучающимся должен быть накоплен текущий рейтинг не менее 52 рейтинговых баллов (65% от максимального значения текущего рейтинга).

Необходимыми условиями допуска обучающегося к промежуточной аттестации по дисциплине являются положительное прохождение обучающимся не менее 65% рубежей текущего контроля с накоплением не менее 65% максимального рейтингового балла за каждый рубеж текущего контроля и положительное выполнение итогового практического задания с накоплением не менее 65% максимального рейтингового балла, установленного за итоговое практическое задание.

Невыполнение вышеуказанных условий является текущей академической задолженностью, которая должна быть ликвидирована обучающимся до контрольного мероприятия промежуточной аттестации.

Сведения о наличии у обучающихся текущей академической задолженности, сроках и порядке добора рейтинговых баллов для её ликвидации доводятся до обучающихся педагогическим работником.

В случае неликвидации текущей академической задолженности, педагогический работник обязан во время контрольного мероприятия промежуточной аттестации поставить обучающемуся 0 рейтинговых баллов. В этом случае ликвидация текущей академической задолженности возможна в периоды проведения повторной промежуточной аттестации.

3.3. Проведение промежуточной аттестации обучающихся по дисциплине (модулю) в соответствии с балльно-рейтинговой системой оценки успеваемости обучающегося

Промежуточная аттестация по дисциплине (модулю) проводится в соответствии с Положением о промежуточной аттестации обучающихся по основным профессиональным образовательным программам высшего образования – программ специалитета в Российском государственном социальном университете и Положением о балльно-рейтинговой системе оценки успеваемости обучающихся по основным профессиональным образовательным программам высшего образования - программам бакалавриата, программам специалитета, программам магистратуры в Российском государственном социальном университете.

На промежуточную аттестацию отводится 20 рейтинговых баллов.

Ответы обучающегося на контрольном мероприятии промежуточной аттестации оцениваются педагогическим работником по 20 - балльной шкале, а итоговая оценка по дисциплине (модулю) выставляется по системе зачтено/не зачтено.

Критерии выставления оценки определяются Положением о балльно-рейтинговой системе оценки успеваемости обучающихся по основным профессиональным образовательным программам высшего образования - программам бакалавриата, программам специалитета, программам магистратуры в Российском государственном социальном университете.

В процессе определения рубежного рейтинга обучающегося используется следующая шкала:

Рубежный рейтинг	Критерии оценки освоения обучающимся учебной дисциплины в ходе контрольных мероприятий промежуточной аттестации
19-20 рейтинговых баллов	обучающийся глубоко и прочно усвоил программный материал, исчерпывающе, последовательно, грамотно и логически стройно его излагает, тесно увязывает с задачами и будущей деятельностью, не затрудняется с ответом при видоизменении задания, свободно справляется с задачами и практическими заданиями, правильно обосновывает принятые решения, умеет самостоятельно обобщать и излагать материал, не допуская
16-18 рейтинговых баллов	обучающийся твердо знает программный материал, грамотно и по существу излагает его, не допуская существенных неточностей в ответе на вопрос, может правильно применять теоретические положения и владеет необходимыми умениями и навыками при выполнении практических
13-15 рейтинговых баллов	обучающийся освоил основной материал, но не знает отдельных деталей, допускает неточности, недостаточно правильные формулировки, нарушает последовательность в изложении программного материала и испытывает затруднения в выполнении практических заданий
1-12 рейтинговых баллов	обучающийся не знает значительной части программного материала, допускает существенные ошибки, с большими затруднениями выполняет практические задания
0 рейтинговых баллов	не аттестован

Если результат контроля успеваемости в рамках проведения контрольных мероприятий промежуточной аттестации (рубежный рейтинг обучающегося) неудовлетворительный (получено менее 13 рейтинговых баллов), то промежуточная аттестация по учебной дисциплине (модулю) невозможна даже при наличии высокого текущего рейтинга, полученного по итогам текущего контроля по учебной дисциплине (модулю).

ЛИСТ РЕГИСТРАЦИИ ИЗМЕНЕНИЙ

№ п/ п	Содержание изменения	Реквизиты документа об утверждении изменения	Дата введения изменения
1.	Утверждены и введены в действие решением Ученого совета факультета на основании Федерального государственного образовательного стандарта (указываем реквизиты ФГОС)	Протокол заседания Ученого совета факультета № ____ от « ____ » ____ 20 ____ года	__ . __ . ____
2.	*	Протокол заседания Ученого совета факультета № ____ от « ____ » ____ 20 ____ года	__ . __ . ____
3.	*	Протокол заседания Ученого совета факультета № ____ от « ____ » ____ 20 ____ года	__ . __ . ____
4.	*	Протокол заседания Ученого совета факультета № ____ от « ____ » ____ 20 ____ года	__ . __ . ____



**Министерство науки и высшего образования Российской Федерации
Федеральное государственное бюджетное образовательное учреждение
высшего образования
«Российский государственный социальный университет»**

УТВЕРЖДАЮ

Декан факультета / Заведующий кафедрой
/Директор филиала

_____ 20__ г.

МЕТОДИЧЕСКИЕ МАТЕРИАЛЫ ПО ДИСЦИПЛИНЕ (МОДУЛЮ)

ПРОЕКТИРОВАНИЕ БАЗ ДАННЫХ

**Направление подготовки
«Информатика и вычислительная техника»**

**Направленность
«Искусственный интеллект и цифровая гигиена»**

**ОБРАЗОВАТЕЛЬНАЯ ПРОГРАММА ВЫСШЕГО ОБРАЗОВАНИЯ - ПРОГРАММА
БАКАЛАВРИАТА**

**Форма обучения
Очная, очно-заочная, заочная**

Москва 2023

Методические материалы по дисциплине (модулю) «Проектирование баз данных» разработаны на основании федерального государственного образовательного стандарта высшего образования – *бакалавриата* по направлению подготовки 09.03.01 Информатика и вычислительная техника, утвержденного приказом Министерства образования и науки Российской Федерации от 19.09.2017г. № 926 учебного плана по основной профессиональной образовательной программе высшего образования - программе *бакалавриата* по направлению подготовки 09.03.01 Информатика и вычислительная техника (далее – «ОПОП»).

Методические материалы по дисциплине (модулю) разработаны рабочей группой в составе:

Методические материалы по дисциплине (модулю) обсуждены и утверждены на заседании кафедры информационных технологий, искусственного интеллекта и общественно-социальных технологий цифрового общества факультета социальных и политических технологий.

Протокол № 7 от «28» марта 2023 года

Заведующий кафедрой
канд. пед. наук, доцент



С.В. Крапивка

Методические материалы по дисциплине (модулю) рекомендованы к утверждению представителями организаций-работодателей:

Наименование организации-
работодателя должность

И.О. Фамилия

(подпись)

Наименование организации-
работодателя должность

И.О. Фамилия

(подпись)

Методические материалы по дисциплине (модулю) рецензированы и рекомендованы к утверждению:

Ученая степень, ученое звание,
должность, место работы (*не РГСУ*)

И.О. Фамилия

(подпись)

Ученая степень, ученое звание,
должность, место работы (*РГСУ*)

И.О. Фамилия

(подпись)

СОДЕРЖАНИЕ

1. МЕТОДИЧЕСКИЕ МАТЕРИАЛЫ К ЛЕКЦИОННЫМ, ПРАКТИЧЕСКИМ, ЛАБОРАТОРНЫМ ЗАНЯТИЯМ	4
1.1. Методические материалы к проведению лекционных занятий по дисциплине (модулю).....	4
1.2. Методические материалы по подготовке к практическим занятиям по дисциплине (модулю).....	5
1.3. Учебно-наглядные пособия по разделам (темам) дисциплины (модуля).....	9
1.4. Методические материалы по подготовке к лабораторным занятиям по дисциплине (модулю).....	10
2. МЕТОДИЧЕСКИЕ РЕКОМЕНДАЦИИ ДЛЯ ОБУЧАЮЩИХСЯ ПО ОСВОЕНИЮ ДИСЦИПЛИНЫ (МОДУЛЯ) И САМОСТОЯТЕЛЬНОЙ РАБОТЕ.....	10
3. МЕТОДИЧЕСКИЕ МАТЕРИАЛЫ, ОПРЕДЕЛЯЮЩИЕ ПРОЦЕДУРЫ ОЦЕНИВАНИЯ ЗНАНИЙ, УМЕНИЙ, НАВЫКОВ И (ИЛИ) ОПЫТА ДЕЯТЕЛЬНОСТИ, ХАРАКТЕРИЗУЮЩИХ ЭТАПЫ ФОРМИРОВАНИЯ КОМПЕТЕНЦИЙ.....	20
3.1. Организационные основы применения балльно-рейтинговой системы оценки успеваемости обучающихся по дисциплине (модулю).....	20
3.2. Проведение текущего контроля успеваемости обучающихся по дисциплине (модулю) в соответствии с балльно-рейтинговой системой оценки успеваемости обучающегося.....	20
3.3. Проведение промежуточной аттестации обучающихся по дисциплине (модулю) в соответствии с балльно-рейтинговой системой оценки успеваемости обучающегося.....	21
Приложение № 1 к методическим материалам по дисциплине (модулю). Конспекты лекционных занятий по дисциплине (модулю).....	23
КОНСПЕКТЫ ЛЕКЦИОННЫХ ЗАНЯТИЙ ПО ДИСЦИПЛИНЕ (МОДУЛЮ).....	23
Приложение № 2 к методическим материалам по дисциплине (модулю). Конспекты практических (семинарских) занятий по дисциплине (модулю).....	24
КОНСПЕКТЫ ПРАКТИЧЕСКИХ (СЕМИНАРСКИХ) ЗАНЯТИЙ ПО ДИСЦИПЛИНЕ (МОДУЛЮ).....	24
Приложение № 3 к методическим материалам по дисциплине (модулю). Конспекты лабораторных занятий по дисциплине (модулю).....	25
КОНСПЕКТЫ ЛАБОРАТОРНЫХ ЗАНЯТИЙ ПО ДИСЦИПЛИНЕ (МОДУЛЮ).....	25
Приложение № 4 к методическим материалам по дисциплине (модулю). Учебно-наглядные пособия по дисциплине (модулю).....	26
УЧЕБНО-НАГЛЯДНЫЕ ПОСОБИЯ ПО ДИСЦИПЛИНЕ (МОДУЛЮ).....	26
ЛИСТ РЕГИСТРАЦИИ ИЗМЕНЕНИЙ.....	27

1. МЕТОДИЧЕСКИЕ МАТЕРИАЛЫ К ЛЕКЦИОННЫМ, ЛАБОРАТОРНЫМ ЗАНЯТИЯМ

1.1. Методические материалы к проведению лекционных занятий по дисциплине (модулю)

Лекция - один из методов обучения, одна из основных системообразующих форм организации учебного процесса в вузе. Лекционное занятие представляет собой систематическое, последовательное, монологическое изложение педагогическим работником учебного материала, как правило, теоретического характера. Такое занятие представляет собой элемент технологии представления учебного материала путем логически стройного, систематически последовательного и ясного изложения.

Цель лекции – организация целенаправленной познавательной деятельности обучающихся по овладению программным материалом дисциплины (модуля). Чтение курса лекций позволяет дать связанное, последовательное изложение материала в соответствии с новейшими данными науки, сообщить слушателям основное содержание предмета в целостном, систематизированном виде. В ряде случаев лекция выполняет функцию основного источника информации: при отсутствии учебников и учебных пособий, чаще по новым курсам; в случае, когда новые научные данные по той или иной теме не нашли отражения в учебниках; отдельные разделы и темы очень сложны для самостоятельного изучения. В таких случаях только лектор может методически помочь обучающимся в освоении сложного материала.

Возможные формы проведения лекций:

- Вводная лекция – один из наиболее важных и трудных видов лекции при чтении систематических курсов. От успеха этой лекции во многом зависит успех усвоения всего курса. Она может содержать: определение дисциплины (модуля); краткую историческую справку о дисциплине (модуле); цели и задачи дисциплины (модуля), ее роль в общей системе обучения и связь со смежными дисциплинами (модулями); основные проблемы (понятия и определения) данной науки; основную и дополнительную учебную литературу; особенности самостоятельной работы обучающихся над дисциплиной (модулем) и формы участия в научно-исследовательской работе; отчетность по курсу.

- Информационная лекция ориентирована на изложение и объяснение обучающимся научной информации, подлежащей осмыслению и запоминанию. Это самый традиционный тип лекций в практике высшей школы.

- Заключительная лекция предназначена для обобщения полученных знаний и раскрытия перспектив дальнейшего развития данной науки.

- Обзорная лекция – это систематизация научных знаний на высоком уровне, допускающая большое число ассоциативных связей в процессе осмысления информации, излагаемой при раскрытии внутрисубъектной и межпредметной связей, исключая детализацию и конкретизацию. Как правило, стержень излагаемых теоретических положений составляет научно-понятийная и концептуальная основа всего курса или крупных его разделов.

- Лекция-беседа - непосредственный контакт педагогического работника с аудиторией - диалог. По ходу лекции педагогический работник задает вопросы для выяснения мнений и уровня осведомленности обучающихся по рассматриваемой проблеме.

- Лекция-дискуссия - свободный обмен мнениями в ходе изложения лекционного материала. Педагогический работник активизирует участие в обсуждении отдельными вопросами, сопоставляет между собой различные мнения и тем самым развивает дискуссию, стремясь направить ее в нужное русло.

- Лекция с применением обратной связи включает в себе то, что в начале и конце каждого раздела лекции задаются вопросы. Первый - для того, чтобы узнать, насколько обучающиеся ориентируются в излагаемом материале, вопрос в конце раздела предназначен для выяснения степени усвоения только что изложенного материала. При

неудовлетворительных результатах контрольного опроса педагогический работник возвращается к уже прочитанному разделу, изменив при этом методику подачи материала.

- Проблемная лекция опирается на логику последовательно моделируемых проблемных ситуаций путем постановки проблемных вопросов или предъявления проблемных задач. Проблемный вопрос - это диалектическое противоречие, требующее для своего решения размышления, сравнения, поиска, приобретения и применения новых знаний. Проблемная задача содержит дополнительную вводную информацию и при необходимости некоторые ориентиры поиска ее решения.

- Программированная лекция - консультация – педагогический работник сам составляет и предлагает обучающимся вопросы. На подготовленные вопросы педагогический работник сначала просит ответить обучающихся, а затем проводит анализ и обсуждение неправильных ответов. В лекциях можно использовать наглядные материалы, а также подготовить презентацию. Что касается презентации, то в качестве визуальной поддержки ее можно органично интегрировать во все вышеупомянутые лекции. В то же время лекцию-презентацию возможно выделить и в качестве самостоятельной формы. Лекция-презентация должна отражать суть основных и (или) проблемных вопросов лекции, на которые особо следует обратить внимание обучающихся. В условиях применения активного метода проведения занятий презентация представляется весьма удачным способом донесения информации до слушателей. Единственное, на что следует обратить внимание при подготовке слайдов, - это их оформление и текст. Слайд не должен быть перегружен картинками и лишней информацией, которая будет отвлекать от основного аспекта того или иного вопроса лекции. Во время лекции можно задавать вопросы аудитории в отношении того или иного слайда, тем самым еще больше вовлекая обучающихся в проблематику.

Краткое содержание лекционных занятий

Наименование разделов и тем	Содержание учебного материала
РАЗДЕЛ 1. Теория баз данных	
Тема 1.1. Введение в базы данных. Общая характеристика основных понятий	Основные понятия теории баз данных
Тема 1.2. Системы управления базами данных	Описание целей и задач СУБД.
РАЗДЕЛ 2. Общие принципы построения (архитектура) баз данных	
Тема 2.1. Различные архитектурные решения, используемые при реализации многопользовательских СУБД.	Типы архитектур СУБД
Тема 2.2. Краткий обзор СУБД	Обзор СУБД
РАЗДЕЛ 3. Модели данных	
Тема 3.1. Различные представления о данных в базах данных. Основные этапы проектирования баз данных	Проектирование баз данных.
Тема 3.2. Первая стадия концептуального проектирования базы данных (концептуальное моделирование. Вторая стадия концептуального проектирования (Модели данных СУБД. Представление концептуальной модели средствами модели данных СУБД)	Первая стадия концептуального проектирования базы данных (концептуальное моделирование). Вторая стадия концептуального проектирования (Модели данных СУБД. Представление концептуальной модели средствами модели данных СУБД).
РАЗДЕЛ 4. Базисные операции с реляционными данными	
Тема 4.1. Формализация реляционной модели	Правила применения и принципы организации РБД. Использование

	формального аппарата для оптимизации схем отношений.
РАЗДЕЛ 5. Нормальные формы в реляционных базах данных	
Тема 5.1. Использование формального аппарата для оптимизации схем отношений	Использования формальных методов построения оптимальной (по определенным показателям) структуры реляционной <i>базы данных</i> путем нормализации схем отношений.
РАЗДЕЛ 6. Проектирование баз данных с использованием семантического подхода	
Тема 6.1. Физические модели данных (внутренний уровень)	Основные типовые способы организации данных в памяти ЭВМ в <i>СУБД</i> с оценкой соответствующих моделей по времени доступа к данным в базе данных и по объему занимаемой памяти
РАЗДЕЛ 7. Проектирование баз данных	
Тема 7.1. Программное обеспечение работы с современными базами данных	Основные задачи программного обеспечения баз данных, существующих подходов к решению этих задач, в том числе и о структурированном языке запросов <i>SQL</i> .
Тема 7.2. Основные операторы языка <i>SQL</i>. Интерактивный <i>SQL</i>. Использование языка <i>SQL</i> в прикладных программах	Общая характеристика операторов языка <i>SQL</i> и показать, как записываются основные запросы к базе данных на языке <i>SQL</i> (в интерактивном режиме).
РАЗДЕ 8. Физическое проектирование БД	
Тема 8.1. Направления развития баз данных	Основные черты в новых направлениях развития теории и практики создания баз данных (новые свойства, присущие объектно-ориентированным и распределенным базам данных) и хранилищ данных

1.2. Методические материалы по подготовке к практическим занятиям по дисциплине (модулю)

Практические (семинарские) занятия - одна из форм учебного занятия, направленная на развитие самостоятельности обучающихся и приобретение умений и навыков. Данные учебные занятия углубляют, расширяют, детализируют полученные ранее знания. Практическое занятие предполагает выполнение обучающимися по заданию и под руководством преподавателей одной или нескольких практических работ.

Цель практических занятий и семинаров состоит в развитии познавательных способностей, самостоятельности мышления и творческой активности обучающихся; углублении, расширении, детализировании знаний, полученных на лекции в обобщенной форме, и содействии выработке навыков профессиональной деятельности. В отдельных случаях на практических занятиях и семинарах руководителем занятия сообщаются дополнительные знания.

Для достижения поставленных целей и решения требуемого перечня задач практические занятия и семинары проводятся традиционными технологиями или с использованием активных и интерактивных образовательных технологий.

Возможные формы проведения практических (семинарских) занятий:

- Деловая игра - это метод группового обучения совместной деятельности в процессе решения общих задач в условиях максимально возможного приближения к реальным

проблемным ситуациям. Имитационные игры - на занятиях имитируется деятельность какой-либо организации, предприятия или его подразделения. Имитироваться могут события, конкретная деятельность людей (деловое совещание, обсуждение плана) и обстановка, условия, в которых происходит событие или осуществляется деятельность (кабинет начальника цеха, зал заседаний). Исполнение ролей (ролевые игры) - в этих играх отрабатывается тактика поведения, действий, выполнение функций и обязанностей конкретного лица. Для проведения игр с исполнением роли разрабатывается модель-пьеса ситуации, между студентами распределяются роли с «обязательным содержанием», характеризующиеся различными интересами; в процессе их взаимодействия должно быть найдено компромиссное решение. «Деловой театр» (метод инсценировки) - в нем разыгрывается какая-либо ситуация, поведение человека в этой обстановке, обучающийся должен вжиться в образ определенного лица, понять его действия, оценить обстановку и найти правильную линию поведения. Основная задача метода инсценировки - научить ориентироваться в различных обстоятельствах, давать объективную оценку своему поведению, учитывать возможности других людей, влиять на их интересы, потребности и деятельность, не прибегая к формальным атрибутам власти, к приказу.

- Игровое проектирование - является практическим занятием или циклом занятий, суть которых состоит в разработке инженерного, конструкторского, технологического и других видов проектов в игровых условиях, максимально воссоздающих реальность. Этот метод отличается высокой степенью сочетания индивидуальной и совместной работы обучающихся.

- Познавательные-дидактические игры не относятся к деловым играм. Они предполагают лишь включение изучаемого материала в необычный игровой контекст и иногда содержат лишь элементы ролевых игр. Такие игры могут проводиться в виде копирования научных, культурных, социальных явлений (конкурс знатоков, «Поле чудес», КВН и т.д.) и в виде предметно-содержательных моделей, (например, игры-путешествия, когда надо разработать рациональный маршрут, пользуясь различными картами).

- Анализ конкретных ситуаций. Конкретная ситуация – это любое событие, которое содержит в себе противоречие или вступает в противоречие с окружающей средой. Ситуации могут нести в себе как позитивный, так и отрицательный опыт. Все ситуации делятся на простые, критические и экстремальные.

- Кейс-метод (от английского case – случай, ситуация) – усовершенствованный метод анализа конкретных ситуаций, метод активного проблемно-ситуационного анализа, основанный на обучении путем решения конкретных задач – ситуаций (решение кейсов). Непосредственная цель метода case-study - обучающиеся должны проанализировать ситуацию, разобраться в сути проблем, предложить возможные решения и выбрать лучшее из них. Кейсы делятся на практические (отражающие реальные жизненные ситуации), обучающие (искусственно созданные, содержащие значительные элементы условности при отражении в нем жизни) и исследовательские (ориентированные на проведение исследовательской деятельности посредством применения метода моделирования). Метод конкретных ситуаций (метод case-study) относится к неигровым имитационным активным методам обучения.

- Тренинг (англ. training от train — обучать, воспитывать) – метод активного обучения, направленный на развитие знаний, умений и навыков и социальных установок. Тренинг – форма интерактивного обучения, целью которого является развитие компетентности межличностного и профессионального поведения в общении. Достоинство тренинга заключается в том, что он обеспечивает активное вовлечение всех участников в процесс обучения. Можно выделить основные типы тренингов по критерию направленности воздействия и изменений – навыковый, психотерапевтический, социально-психологический, бизнес-тренинг.

- Метод Сократа (Майевтика) – метод вопросов, предполагающих критическое отношение к догматическим утверждениям, называется еще как метод «сократовской

иронии». Это умение извлекать скрытое в человеке знание с помощью искусных наводящих вопросов, подразумевающего короткий, простой и заранее предсказуемый ответ.

- Интерактивная лекция – выступление ведущего обучающего перед большой аудиторией с применением следующих активных форм обучения: дискуссия, беседа, демонстрация слайдов или учебных фильмов, мозговой штурм.

- Групповая, научная дискуссия, диспут. Дискуссия — это целенаправленное обсуждение конкретного вопроса, сопровождающееся обменом мнениями, идеями между двумя и более лицами. Задача дискуссии - обнаружить различия в понимании вопроса и в споре установить истину. Дискуссии могут быть свободными и управляемыми. К технике управляемой дискуссии относятся: четкое определение цели, прогнозирование реакции оппонентов, планирование своего поведения, ограничение времени на выступления и их заданная очередность. Разновидностью свободной дискуссии является форум, где каждому желающему дается неограниченное время на выступление, при условии, что его выступление вызывает интерес аудитории. Каждый конкретный форум имеет свою тематику — достаточно широкую, чтобы в её пределах можно было вести многоплановое обсуждение.

- Дебаты – это чётко структурированный и специально организованный публичный обмен мыслями между двумя сторонами по актуальным темам. Это разновидность публичной дискуссии участников дебатов, направляющая на переубеждение в своей правоте третьей стороны, а не друг друга. Поэтому вербальные и невербальные средства, которые используются участниками дебатов, имеют целью получения определённого результата — сформировать у слушателей положительное впечатление от собственной позиции.

- Метод работы в малых группах. Групповое обсуждение кого-либо вопроса направлено на достижение лучшего взаимопонимания и нахождения истины. Групповое обсуждение способствует лучшему усвоению изучаемого материала. Оптимальное количество участников - 5-7 человек. Перед обучающимися ставится проблема, выделяется определенное время, в течение которого они должны подготовить аргументированный обдуманный ответ. Педагогический работник может устанавливать правила проведения группового обсуждения – задавать определенные рамки обсуждения, ввести алгоритм выработки общего мнения, назначить лидера и др.

- Круглый стол - общество, собрание в рамках более крупного мероприятия (съезда, симпозиума, конференции). Мероприятие, как правило, на которое приглашаются эксперты и специалисты из разных сфер деятельности для обсуждения актуальных вопросов. Данная модель обсуждения, основываясь на соглашениях, в качестве итогов даёт результаты, которые, в свою очередь, являются новыми соглашениями.

- Коллоквиум - (лат. colloquium — разговор, беседа) - одна из форм учебных занятий в системе образования, имеющая целью выяснение и повышение знаний обучающихся. На коллоквиумах обсуждаются: отдельные части, разделы, темы, вопросы изучаемого курса (обычно не включаемые в тематику семинарских и других практических учебных занятий), рефераты, проекты и др. работы обучающихся. Это научные собрания, на которых заслушиваются и обсуждаются доклады. Коллоквиум – это и форма контроля, массового опроса, позволяющая преподавателю в сравнительно небольшой срок выяснить уровень знаний студентов по данной теме дисциплины. Коллоквиум проходит обычно в форме дискуссии, в ходе которой обучающимся предоставляется возможность высказать свою точку зрения на рассматриваемую проблему, учиться обосновывать и защищать ее. Аргументируя и отстаивая свое мнение, обучающийся в то же время демонстрирует, насколько глубоко и осознанно он усвоил изученный материал.

- Метод «мозговой штурм» (мозговой штурм, мозговая атака, англ. brainstorming) — оперативный метод решения проблемы на основе стимулирования творческой активности, при котором участникам обсуждения предлагают высказывать как можно большее количество вариантов решения, в том числе самых фантастических. Затем из общего числа высказанных идей отбирают наиболее удачные, которые могут быть использованы на практике. Является методом экспертного оценивания.

- Метод проектов - это способ достижения дидактической цели через детальную разработку проблемы (технология), которая должна завершиться вполне реальным, осязаемым практическим результатом, оформленным тем или иным образом; это совокупность приёмов, действий обучающихся в их определённой последовательности для достижения поставленной задачи – решения проблемы, лично значимой для учащихся и оформленной в виде некоего конечного продукта. Основное предназначение метода проектов состоит в предоставлении учащимся возможности самостоятельного приобретения знаний в процессе решения практических задач или проблем, требующего интеграции знаний из различных предметных областей.

- Брифинг - (англ. briefing от англ. brief – короткий, недолгий) – краткая пресс-конференция, посвященная одному вопросу. Основное отличие: отсутствует презентационная часть. То есть практически сразу идут ответы на вопросы журналистов.

- Метод портфолио (итал. portfolio — 'портфель, англ. - папка для документов) - современная образовательная технология, в основе которой используется метод аутентичного оценивания результатов образовательной и профессиональной деятельности. Портфолио как подборка сертифицированных достижений, наиболее значимых работ и отзывов на них.

Вопросы для самоподготовки к практическим (семинарским) занятиям по разделам (темам) дисциплины (модуля)

РАЗДЕЛ 1. Теория баз данных

Тема 1.1. Введение в базы данных. Общая характеристика основных понятий

Вопросы для самоподготовки:

1. Назначение БД
2. Виды связей между таблицами
3. Технология ввода и редактирования данных.
4. Сортировка данных
5. Поиск и замена данных.
6. Технология применения Автофильтра
7. Технология применения Расширенного фильтра.
8. Технология создания запроса на выборку
9. Групповые операции в запросах
10. Технология создания перекрестного запроса

Тема 1.2. Системы управления базами данных

Вопросы для самоподготовки:

1. Назначение БД
2. Виды связей между таблицами
3. Технология ввода и редактирования данных.
4. Сортировка данных
5. Поиск и замена данных.
6. Технология применения Автофильтра
7. Технология применения Расширенного фильтра.
8. Технология создания запроса на выборку
9. Групповые операции в запросах
10. Технология создания перекрестного запроса

РАЗДЕЛ 2. Общие принципы построения (архитектура) баз данных

Тема 2.1. Различные архитектурные решения, используемые при реализации многопользовательских СУБД. Краткий обзор СУБД

Вопросы для самоподготовки:

1. Типы данных в БД
2. Понятие ключевого поля.
3. Создание схемы данных
4. Средства контроля ввода данных
5. Средства автоматизации ввода данных.
6. Создание списков.
7. Виды стандартных автоформ.
8. Создание подчиненных форм.
9. Технология создания запроса на добавление.
10. Технология создания запроса на удаление данных

Тема 2.2. Краткий обзор СУБД

Вопросы для самоподготовки:

1. Типы данных в БД
2. Понятие ключевого поля.
3. Создание схемы данных
4. Средства контроля ввода данных
5. Средства автоматизации ввода данных.
6. Создание списков.
7. Виды стандартных автоформ.
8. Создание подчиненных форм.
9. Технология создания запроса на добавление.
10. Технология создания запроса на удаление данных

РАЗДЕЛ 3. Модели данных

Тема 3.1. Различные представления о данных в базах данных. Основные этапы проектирования баз данных

Вопросы для самоподготовки:

1. Технология построения запроса на создание таблиц.
2. Технология создания запроса на обновление данных.
3. Виды соединения таблиц в запросах
4. Свойства запроса.
5. Запросы с параметром.
6. Построитель выражений.
7. Страницы доступа данных
8. Виды стандартных отчетов
9. Группировка в отчетах
10. Макросы

Тема 3.2. Первая стадия концептуального проектирования базы данных (концептуальное моделирование. Вторая стадия концептуального проектирования (Модели данных СУБД. Представление концептуальной модели средствами модели данных СУБД)

Вопросы для самоподготовки:

1. Технология построения запроса на создание таблиц.
2. Технология создания запроса на обновление данных.
3. Виды соединения таблиц в запросах
4. Свойства запроса.
5. Запросы с параметром.
6. Построитель выражений.
7. Страницы доступа данных
8. Виды стандартных отчетов
9. Группировка в отчетах
10. Макросы

РАЗДЕЛ 4. Базисные операции с реляционными данными**Тема 4.1. Формализация реляционной модели****Вопросы для самоподготовки:**

1. Формат команды на выборку SELECT.
2. Основные опции команды SELECT.
3. Формат команды редактирования данных INSERT
4. Форматы команды редактирования данных UPDATE.
5. Форматы команды редактирования данных DELETE
6. Формат команды создания таблиц SELECT INTO.
7. Формат команды создания таблиц CREATE TABLE.
8. Опции соединения таблиц в запросах.
9. Формат команды объединения данных UNION
10. Формат команды перекрестного запроса TRANSFORM

РАЗДЕЛ 5. Нормальные формы в реляционных базах данных**Тема 5.1. Использование формального аппарата для оптимизации схем отношений****Вопросы для самоподготовки:**

1. Информация и данные, база данных, система управления базами данных (СУБД).
2. Эволюция концепции обработки данных, СУБД.
3. Требования к СУБД, основные особенности СУБД, составные части СУБД.
4. Системы быстрой разработки приложений. Модели данных.
5. Реляционная БД, история появления, принципы организации данных, достоинства и недостатки.
6. Базовые понятия реляционных БД: тип данных, домен, атрибут, кортеж, отношение, схема отношений.
7. Проектирование баз данных.
8. Нормализация БД, цели нормализации, 1НФ.
9. Нормализация БД, определение 1НФ, 2НФ, 3НФ.
10. Разработка приложений в среде MS Windows

РАЗДЕЛ 6. Проектирование баз данных с использованием семантического подхода**Тема 6.1. Физические модели данных (внутренний уровень)**

Вопросы для самоподготовки:

1. Архитектура Microsoft Access.
2. Назначение объектов MS Access
3. Построение таблиц в MS Access.
4. Формы ввода-вывода данных.
5. Основные операции реляционной алгебры.
6. Дополнительные операции реляционной алгебры.
7. Запросы в MS Access.
8. Параметры запросов на выборку данных.
9. Перекрестные запросы.
10. Многотабличные запросы и схема данных.

РАЗДЕЛ 7. Проектирование баз данных

Тема 7.1. Программное обеспечение работы с современными базами данных

Вопросы для самоподготовки:

1. Понятие технологии "клиент-сервер".
2. Общие сведения о языке запросов SQL.
3. Сетевые БД, архитектура «файл-сервер», «клиент-сервер».
4. Язык SQL: общие сведения о языке, роль и место в современных СУБД, стандарт ANSI.
5. Запрос выборки данных в SQL, простейшая выборка из одной таблицы.
6. Специальные операторы SQL IN, BETWEEN, LIKE, IS NULL.
7. Соединение таблиц с использованием операции JOIN.
8. SQL: запрос выборки данных, функции агрегирования AVG, SUM, MAX, MIN.
9. Форматирование выходных данных запроса, секции GROUP BY и HAVING.
10. Соединение таблиц.

1.3. Учебно-наглядные пособия по разделам (темам) дисциплины (модуля)¹

РАЗДЕЛ 1. Теория баз данных

Тема 1.1. Введение в базы данных. Общая характеристика основных понятий

1. Гутгарц, Р. Д. Проектирование автоматизированных систем обработки информации и управления : учебное пособие для вузов / Р. Д. Гутгарц. — 2-е изд., перераб. и доп. — Москва : Издательство Юрайт, 2023. — 351 с. — (Высшее образование). — ISBN 978-5-534-15761-1. — Текст : электронный // Образовательная платформа Юрайт [сайт]. — URL: <https://urait.ru/bcode/509638> (дата обращения: 07.03.2023).
2. Грекул, В. И. Проектирование информационных систем : учебник и практикум для вузов / В. И. Грекул, Н. Л. Коровкина, Г. А. Левочкина. — Москва : Издательство Юрайт, 2023. — 385 с. — (Высшее образование). — ISBN 978-5-9916-8764-5. — Текст : электронный // Образовательная платформа Юрайт [сайт]. — URL: <https://urait.ru/bcode/511889> (дата обращения: 07.03.2023).

Тема 1.2. Системы управления базами данных

1. Гутгарц, Р. Д. Проектирование автоматизированных систем обработки информации и управления : учебное пособие для вузов / Р. Д. Гутгарц. — 2-е изд., перераб. и доп. — Москва : Издательство Юрайт, 2023. — 351 с. — (Высшее образование). — ISBN 978-5-534-15761-1. — Текст : электронный // Образовательная платформа Юрайт [сайт]. — URL: <https://urait.ru/bcode/509638> (дата обращения: 07.03.2023).
2. Грекул, В. И. Проектирование информационных систем : учебник и практикум для вузов / В. И. Грекул, Н. Л. Коровкина, Г. А. Левочкина. — Москва : Издательство Юрайт, 2023. — 385 с. — (Высшее образование). — ISBN 978-5-9916-8764-5. — Текст : электронный // Образовательная платформа Юрайт [сайт]. — URL: <https://urait.ru/bcode/511889> (дата обращения: 07.03.2023).

РАЗДЕЛ 2. Общие принципы построения (архитектура) баз данных

Тема 2.1. Различные архитектурные решения, используемые при реализации многопользовательских СУБД. Краткий обзор СУБД

1. Гутгарц, Р. Д. Проектирование автоматизированных систем обработки информации и управления : учебное пособие для вузов / Р. Д. Гутгарц. — 2-е изд., перераб. и доп. — Москва : Издательство Юрайт, 2023. — 351 с. — (Высшее образование). — ISBN 978-5-534-15761-1. — Текст : электронный // Образовательная платформа Юрайт [сайт]. — URL: <https://urait.ru/bcode/509638> (дата обращения: 07.03.2023).
2. Грекул, В. И. Проектирование информационных систем : учебник и практикум для вузов / В. И. Грекул, Н. Л. Коровкина, Г. А. Левочкина. — Москва : Издательство Юрайт, 2023. — 385 с. — (Высшее образование). — ISBN 978-5-9916-8764-5. — Текст : электронный // Образовательная платформа Юрайт [сайт]. — URL: <https://urait.ru/bcode/511889> (дата обращения: 07.03.2023).

Тема 2.2. Краткий обзор СУБД

1. Гутгарц, Р. Д. Проектирование автоматизированных систем обработки информации и управления : учебное пособие для вузов / Р. Д. Гутгарц. — 2-е изд., перераб. и доп. — Москва : Издательство Юрайт, 2023. — 351 с. — (Высшее образование). — ISBN 978-5-534-15761-1. — Текст : электронный // Образовательная платформа Юрайт [сайт]. — URL: <https://urait.ru/bcode/509638> (дата обращения: 07.03.2023).
2. Грекул, В. И. Проектирование информационных систем : учебник и практикум для вузов / В. И. Грекул, Н. Л. Коровкина, Г. А. Левочкина. — Москва : Издательство Юрайт, 2023. — 385 с. — (Высшее образование). — ISBN 978-5-9916-8764-5. — Текст : электронный // Образовательная платформа Юрайт [сайт]. — URL: <https://urait.ru/bcode/511889> (дата обращения: 07.03.2023).

РАЗДЕЛ 3. Модели данных

Тема 3.1. Различные представления о данных в базах данных. Основные этапы проектирования баз данных

1. Гутгарц, Р. Д. Проектирование автоматизированных систем обработки информации и управления : учебное пособие для вузов / Р. Д. Гутгарц. — 2-е изд., перераб. и доп. — Москва : Издательство Юрайт, 2023. — 351 с. — (Высшее образование). — ISBN 978-5-534-15761-1. — Текст : электронный // Образовательная платформа Юрайт [сайт]. — URL: <https://urait.ru/bcode/509638> (дата обращения: 07.03.2023).

2. Грекул, В. И. Проектирование информационных систем : учебник и практикум для вузов / В. И. Грекул, Н. Л. Коровкина, Г. А. Левочкина. — Москва : Издательство Юрайт, 2023. — 385 с. — (Высшее образование). — ISBN 978-5-9916-8764-5. — Текст : электронный // Образовательная платформа Юрайт [сайт]. — URL: <https://urait.ru/bcode/511889> (дата обращения: 07.03.2023).

Тема 3.2. Первая стадия концептуального проектирования базы данных (концептуальное моделирование. Вторая стадия концептуального проектирования (Модели данных СУБД. Представление концептуальной модели средствами модели данных СУБД)

1. Гутгарц, Р. Д. Проектирование автоматизированных систем обработки информации и управления : учебное пособие для вузов / Р. Д. Гутгарц. — 2-е изд., перераб. и доп. — Москва : Издательство Юрайт, 2023. — 351 с. — (Высшее образование). — ISBN 978-5-534-15761-1. — Текст : электронный // Образовательная платформа Юрайт [сайт]. — URL: <https://urait.ru/bcode/509638> (дата обращения: 07.03.2023).
2. Грекул, В. И. Проектирование информационных систем : учебник и практикум для вузов / В. И. Грекул, Н. Л. Коровкина, Г. А. Левочкина. — Москва : Издательство Юрайт, 2023. — 385 с. — (Высшее образование). — ISBN 978-5-9916-8764-5. — Текст : электронный // Образовательная платформа Юрайт [сайт]. — URL: <https://urait.ru/bcode/511889> (дата обращения: 07.03.2023).

РАЗДЕЛ 4. Базисные операции с реляционными данными

Тема 4.1. Формализация реляционной модели

1. Гутгарц, Р. Д. Проектирование автоматизированных систем обработки информации и управления : учебное пособие для вузов / Р. Д. Гутгарц. — 2-е изд., перераб. и доп. — Москва : Издательство Юрайт, 2023. — 351 с. — (Высшее образование). — ISBN 978-5-534-15761-1. — Текст : электронный // Образовательная платформа Юрайт [сайт]. — URL: <https://urait.ru/bcode/509638> (дата обращения: 07.03.2023).
2. Грекул, В. И. Проектирование информационных систем : учебник и практикум для вузов / В. И. Грекул, Н. Л. Коровкина, Г. А. Левочкина. — Москва : Издательство Юрайт, 2023. — 385 с. — (Высшее образование). — ISBN 978-5-9916-8764-5. — Текст : электронный // Образовательная платформа Юрайт [сайт]. — URL: <https://urait.ru/bcode/511889> (дата обращения: 07.03.2023).

РАЗДЕЛ 5. Нормальные формы в реляционных базах данных

Тема 5.1. Использование формального аппарата для оптимизации схем отношений

1. Гутгарц, Р. Д. Проектирование автоматизированных систем обработки информации и управления : учебное пособие для вузов / Р. Д. Гутгарц. — 2-е изд., перераб. и доп. — Москва : Издательство Юрайт, 2023. — 351 с. — (Высшее образование). — ISBN 978-5-534-15761-1. — Текст : электронный // Образовательная платформа Юрайт [сайт]. — URL: <https://urait.ru/bcode/509638> (дата обращения: 07.03.2023).
2. Грекул, В. И. Проектирование информационных систем : учебник и практикум для вузов / В. И. Грекул, Н. Л. Коровкина, Г. А. Левочкина. — Москва : Издательство Юрайт, 2023. — 385 с. — (Высшее образование). — ISBN 978-5-9916-8764-5. — Текст : электронный // Образовательная платформа Юрайт [сайт]. — URL: <https://urait.ru/bcode/511889> (дата обращения: 07.03.2023).

РАЗДЕЛ 6. Проектирование баз данных с использованием семантического подхода

Тема 6.1. Физические модели данных (внутренний уровень)

1. Гутгарц, Р. Д. Проектирование автоматизированных систем обработки информации и управления : учебное пособие для вузов / Р. Д. Гутгарц. — 2-е изд., перераб. и доп. — Москва : Издательство Юрайт, 2023. — 351 с. — (Высшее образование). — ISBN 978-5-534-15761-1. — Текст : электронный // Образовательная платформа Юрайт [сайт]. — URL: <https://urait.ru/bcode/509638> (дата обращения: 07.03.2023).
2. Грекул, В. И. Проектирование информационных систем : учебник и практикум для вузов / В. И. Грекул, Н. Л. Коровкина, Г. А. Левочкина. — Москва : Издательство Юрайт, 2023. — 385 с. — (Высшее образование). — ISBN 978-5-9916-8764-5. — Текст : электронный // Образовательная платформа Юрайт [сайт]. — URL: <https://urait.ru/bcode/511889> (дата обращения: 07.03.2023).

РАЗДЕЛ 7. Проектирование баз данных

Тема 7.1. Программное обеспечение работы с современными базами данных

1. Гутгарц, Р. Д. Проектирование автоматизированных систем обработки информации и управления : учебное пособие для вузов / Р. Д. Гутгарц. — 2-е изд., перераб. и доп. — Москва : Издательство Юрайт, 2023. — 351 с. — (Высшее образование). — ISBN 978-5-534-15761-1. — Текст : электронный // Образовательная платформа Юрайт [сайт]. — URL: <https://urait.ru/bcode/509638> (дата обращения: 07.03.2023).
2. Грекул, В. И. Проектирование информационных систем : учебник и практикум для вузов / В. И. Грекул, Н. Л. Коровкина, Г. А. Левочкина. — Москва : Издательство Юрайт, 2023. — 385 с. — (Высшее образование). — ISBN 978-5-9916-8764-5. — Текст : электронный // Образовательная платформа Юрайт [сайт]. — URL: <https://urait.ru/bcode/511889> (дата обращения: 07.03.2023).

РАЗДЕЛ 7. Проектирование баз данных

Тема 7.1. Программное обеспечение работы с современными базами данных

3. Гутгарц, Р. Д. Проектирование автоматизированных систем обработки информации и управления : учебное пособие для вузов / Р. Д. Гутгарц. — 2-е изд., перераб. и доп. — Москва : Издательство Юрайт, 2023. — 351 с. — (Высшее образование). — ISBN 978-5-534-15761-1. — Текст : электронный // Образовательная платформа Юрайт [сайт]. — URL: <https://urait.ru/bcode/509638> (дата обращения: 07.03.2023).
4. Грекул, В. И. Проектирование информационных систем : учебник и практикум для вузов / В. И. Грекул, Н. Л. Коровкина, Г. А. Левочкина. — Москва : Издательство Юрайт, 2023. — 385 с. — (Высшее образование). — ISBN 978-5-9916-8764-5. — Текст : электронный // Образовательная платформа Юрайт [сайт]. — URL: <https://urait.ru/bcode/511889> (дата обращения: 07.03.2023).

Тема 7.2. Основные операторы языка SQL. Интерактивный SQL. Использование языка SQL в прикладных программах

1. Гутгарц, Р. Д. Проектирование автоматизированных систем обработки информации и управления : учебное пособие для вузов / Р. Д. Гутгарц. — 2-е изд., перераб. и доп. — Москва : Издательство Юрайт, 2023. — 351 с. — (Высшее образование). — ISBN 978-5-

534-15761-1. — Текст : электронный // Образовательная платформа Юрайт [сайт]. — URL: <https://urait.ru/bcode/509638> (дата обращения: 07.03.2023).

2. Грекул, В. И. Проектирование информационных систем : учебник и практикум для вузов / В. И. Грекул, Н. Л. Коровкина, Г. А. Левочкина. — Москва : Издательство Юрайт, 2023. — 385 с. — (Высшее образование). — ISBN 978-5-9916-8764-5. — Текст : электронный // Образовательная платформа Юрайт [сайт]. — URL: <https://urait.ru/bcode/511889> (дата обращения: 07.03.2023).

РАЗДЕЛ 8. Физическое проектирование БД

Тема 8.1. Направления развития баз данных

1. Гутгарц, Р. Д. Проектирование автоматизированных систем обработки информации и управления : учебное пособие для вузов / Р. Д. Гутгарц. — 2-е изд., перераб. и доп. — Москва : Издательство Юрайт, 2023. — 351 с. — (Высшее образование). — ISBN 978-5-534-15761-1. — Текст : электронный // Образовательная платформа Юрайт [сайт]. — URL: <https://urait.ru/bcode/509638> (дата обращения: 07.03.2023).
2. Грекул, В. И. Проектирование информационных систем : учебник и практикум для вузов / В. И. Грекул, Н. Л. Коровкина, Г. А. Левочкина. — Москва : Издательство Юрайт, 2023. — 385 с. — (Высшее образование). — ISBN 978-5-9916-8764-5. — Текст : электронный // Образовательная платформа Юрайт [сайт]. — URL: <https://urait.ru/bcode/511889> (дата обращения: 07.03.2023).

1.4. Методические материалы по подготовке к лабораторным занятиям по дисциплине (модулю)

Лабораторные занятия - одна из форм учебного занятия, направленная на развитие самостоятельности обучающихся и приобретение умений и навыков. Данные учебные занятия углубляют, расширяют, детализируют полученные ранее знания. Лабораторное занятие предполагает выполнение обучающимися по заданию и под руководством преподавателей одной или нескольких работ.

Цель лабораторных занятий состоит в развитии познавательных способностей, самостоятельности мышления и творческой активности обучающихся; углублении, расширении, детализировании знаний, полученных на лекции в обобщенной форме, и содействии выработке навыков профессиональной деятельности. В отдельных случаях на лабораторных занятиях руководителем занятия сообщаются дополнительные знания.

Для достижения поставленных целей и решения требуемого перечня задач лабораторные занятия проводятся традиционными технологиями или с использованием активных и интерактивных образовательных технологий.

При подготовке и работе во время проведения лабораторных занятий следует обратить внимание на следующие моменты: на процесс предварительной подготовки, на работу во время занятия, обработку полученных результатов, исправление полученных замечаний.

Предварительная подготовка к лабораторному занятию заключается в изучении теоретического материала в отведенное для самостоятельной работы время, ознакомление с инструктивными материалами с целью осознания задач занятия, техники безопасности при работе с приборами, веществами.

Работа во время проведения занятия включает:

– консультирование студентов преподавателями и вспомогательным персоналом с целью предоставления исчерпывающей информации, необходимой для самостоятельного выполнения предложенных преподавателем задач.

– самостоятельное выполнение заданий согласно обозначенной рабочей программой дисциплины (модуля) тематики.

2. МЕТОДИЧЕСКИЕ РЕКОМЕНДАЦИИ ДЛЯ ОБУЧАЮЩИХСЯ ПО ОСВОЕНИЮ ДИСЦИПЛИНЫ (МОДУЛЯ) И САМОСТОЯТЕЛЬНОЙ РАБОТЕ

Освоение обучающимся дисциплины (модуля) «*Наименование дисциплины (модуля)*» предполагает изучение материалов дисциплины на аудиторных занятиях и в ходе самостоятельной работы. Аудиторные занятия проходят в форме лекций, семинаров, практических и лабораторных занятий. Самостоятельная работа включает разнообразный комплекс видов и форм работы обучающихся.

Для успешного освоения дисциплины (модуля) и достижения поставленных целей необходимо внимательно ознакомиться с рабочей программой дисциплины (модуля), доступной в электронной информационно-образовательной среде РГСУ.

Следует обратить внимание на списки основной и дополнительной литературы, на предлагаемые преподавателем ресурсы информационно-телекоммуникационной сети Интернет. Эта информация необходима для самостоятельной работы обучающегося.

При подготовке к аудиторным занятиям необходимо помнить особенности каждой формы его проведения.

Подготовка к учебному занятию лекционного типа заключается в следующем.

С целью обеспечения успешного обучения обучающийся должен готовиться к лекции, поскольку она является важнейшей формой организации учебного процесса, поскольку:

- знакомит с новым учебным материалом;
- разъясняет учебные элементы, трудные для понимания;
- систематизирует учебный материал;
- ориентирует в учебном процессе.

С этой целью:

- внимательно прочитайте материал предыдущей лекции;
- ознакомьтесь с учебным материалом по учебнику и учебным пособиям с темой прочитанной лекции;
- внесите дополнения к полученным ранее знаниям по теме лекции на полях лекционной тетради;
- запишите возможные вопросы, которые вы зададите лектору на лекции по материалу изученной лекции;
- постарайтесь уяснить место изучаемой темы в своей подготовке;
- узнайте тему предстоящей лекции (по тематическому плану, по информации лектора) и запишите информацию, которой вы владеете по данному вопросу.

Подготовка к занятию семинарского типа.

При подготовке и работе во время проведения занятий семинарского типа следует обратить внимание на следующие моменты: на процесс предварительной подготовки, на работу во время занятия, обработку полученных результатов, исправление полученных замечаний.

Предварительная подготовка к учебному занятию семинарского типа заключается в изучении теоретического материала в отведенное для самостоятельной работы время, ознакомление с инструктивными материалами с целью осознания задач практического занятия, техники безопасности при работе с приборами, веществами.

Работа во время проведения учебного занятия семинарского типа включает:

- консультирование студентов преподавателями и вспомогательным персоналом с целью предоставления исчерпывающей информации, необходимой для самостоятельного выполнения предложенных преподавателем задач.
- самостоятельное выполнение заданий согласно обозначенной рабочей программой дисциплины (модуля) тематики.

Самостоятельная работа.

Самостоятельная работа - планируемая учебная, учебно-исследовательская, научно-исследовательская работа студентов, выполняемая во внеаудиторное (аудиторное) время по заданию и при методическом руководстве преподавателя, но без его непосредственного участия (при частичном непосредственном участии преподавателя, оставляющем ведущую роль за работой студентов).

Для более углубленного изучения темы задания для самостоятельной работы рекомендуется выполнять параллельно с изучением данной темы. При выполнении заданий по возможности используйте наглядное представление материала.

Самостоятельная работа студентов в ВУЗе является важным видом учебной и научной деятельности студента. Самостоятельная работа студентов играет значительную роль в рейтинговой технологии обучения.

К современному специалисту в области медицины общество предъявляет достаточно широкий перечень требований, среди которых немаловажное значение имеет наличие у выпускников определенных навыков (компетенций) и умения самостоятельно добывать знания из различных источников, систематизировать полученную информацию, давать оценку конкретной профессиональной ситуации. Формирование такого умения происходит в течение всего периода обучения.

В процессе самостоятельной работы студент приобретает необходимые для будущей специальности компетенции, навыки самоорганизации, самоконтроля, самоуправления, саморефлексии и становится активным самостоятельным субъектом учебной деятельности.

Самостоятельная работа студентов должна оказывать важное влияние на формирование личности будущего специалиста, его компетентность. Каждый студент самостоятельно определяет режим своей работы и меру труда, затрачиваемого на овладение учебным содержанием по каждой дисциплине. Он выполняет внеаудиторную работу по личному индивидуальному плану, в зависимости от его подготовки, времени и других условий.

Виды самостоятельной работы.

Работа с литературой.

При работе с книгой необходимо подобрать литературу, научиться правильно ее читать, вести записи. Для подбора литературы в библиотеке используются алфавитный и систематический каталоги. Важно помнить, что рациональные навыки работы с книгой - это всегда большая экономия времени и сил. Правильный подбор учебников рекомендуется преподавателем, читающим лекционный курс. Необходимая литература может быть также указана в методических разработках по данному курсу. Изучая материал по учебнику, следует переходить к следующему вопросу только после правильного уяснения предыдущего, описывая на бумаге все выкладки и вычисления (в том числе те, которые в учебнике опущены или на лекции даны для самостоятельного вывода). При изучении любой дисциплины большую и важную роль играет самостоятельная индивидуальная работа. Особое внимание следует обратить на определение основных понятий курса. Студент должен подробно разбирать примеры, которые поясняют такие определения, и уметь строить аналогичные примеры самостоятельно. Нужно добиваться точного представления о том, что изучаешь. Полезно составлять опорные конспекты. При изучении материала по учебнику полезно в тетради (на специально отведенных полях) дополнять конспект лекций. Там же следует отмечать вопросы, выделенные студентом для консультации с преподавателем. Выводы, полученные в результате изучения, рекомендуется в конспекте выделять, чтобы они при перечитывании записей лучше запоминались. Опыт показывает, что многим студентам помогает составление листа опорных сигналов, содержащего важнейшие и наиболее часто употребляемые формулы и понятия. Такой лист помогает запомнить формулы, основные положения лекции, а также может служить постоянным справочником для студента. Различают два вида чтения: первичное и вторичное. Первичное - это внимательное, неторопливое чтение, при котором можно остановиться на трудных местах.

Задача вторичного чтения - полное усвоение смысла целого (по счету это чтение может быть и не вторым, а третьим или четвертым). Самостоятельная работа с учебниками и книгами (а также самостоятельное теоретическое исследование проблем, обозначенных преподавателем на лекциях) – это важнейшее условие формирования у себя научного способа познания.

Чтение научного текста является частью познавательной деятельности. Ее цель – извлечение из текста необходимой информации. От того насколько осознанно читающим собственная внутренняя установка при обращении к печатному слову (найти нужные сведения, усвоить информацию полностью или частично, критически проанализировать материал и т.п.) во многом зависит эффективность осуществляемого действия.

Методические рекомендации по составлению конспекта:

1. Внимательно прочитайте текст. Уточните в справочной литературе непонятные слова. При записи не забудьте вынести справочные данные на поля конспекта;
2. Выделите главное, составьте план;
3. Кратко сформулируйте основные положения текста, отметьте аргументацию автора;
4. Законспектируйте материал, четко следуя пунктам плана. При конспектировании старайтесь выразить мысль своими словами. Записи следует вести четко, ясно.

5. Грамотно записывайте цитаты. Цитируя, учитывайте лаконичность, значимость мысли. В тексте конспекта желательно приводить не только тезисные положения, но и их доказательства. При оформлении конспекта необходимо стремиться к емкости каждого предложения. Мысли автора книги следует излагать кратко, заботясь о стиле и выразительности написанного. Число дополнительных элементов конспекта должно быть логически обоснованным, записи должны распределяться в определенной последовательности, отвечающей логической структуре произведения. Для уточнения и дополнения необходимо оставлять поля. Овладение навыками конспектирования требует от студента целеустремленности, повседневной самостоятельной работы.

Методические материалы по самостоятельному решению задач

При самостоятельном решении задач нужно обосновывать каждый этап решения, исходя из теоретических положений курса. Если студент видит несколько путей решения проблемы (задачи), то нужно сравнить их и выбрать самый рациональный. Полезно до начала вычислений составить краткий план решения проблемы (задачи). Решение проблемных задач или примеров следует излагать подробно, вычисления располагать в строгом порядке, отделяя вспомогательные вычисления от основных. Решения при необходимости нужно сопровождать комментариями, схемами, чертежами и рисунками. Следует помнить, что решение каждой учебной задачи должно доводиться до окончательного логического ответа, которого требует условие, и по возможности с выводом. Полученный ответ следует проверить способами, вытекающими из существа данной задачи. Полезно также (если возможно) решать несколькими способами и сравнить полученные результаты. Решение задач данного типа нужно продолжать до приобретения твердых навыков в их решении.

Методические материалы к выполнению реферата

Реферат (от лат. referre – сообщать) – краткое изложение в письменном виде или в форме публикации доклада, содержания научного труда (трудов), литературы по теме. Работа над рефератом условно разделяется на выбор темы, подбор литературы, подготовку и защиту плана; написание теоретической части и всего текста с указанием библиографических данных используемых источников, подготовку доклада, выступление с ним. Тематика рефератов полностью связана с основными вопросами изучаемого курса.

Список литературы к темам не дается, и обучающиеся самостоятельно ведут библиографический поиск, причем им не рекомендуется ограничиваться университетской библиотекой.

Важно учитывать, что написание реферата требует от обучающихся определенных усилий. Особое внимание следует уделить подбору литературы, методике ее изучения с целью

отбора и обработки собранного материала, обоснованию актуальности темы и теоретического уровня обоснованности используемых в качестве примеров фактов какой-либо деятельности.

Выбрав тему реферата, начав работу над литературой, необходимо составить план. Изучая литературу, продолжается обдумывание темы, осмысливание прочитанного, делаются выписки, сопоставляются точки зрения разных авторов и т.д. Реферативная работа сводится к тому, чтобы в ней выделились две взаимосвязанные стороны: во-первых, ее следует рассматривать как учебное задание, которое должен выполнить обучаемый, а во-вторых, как форму научной работы, творческого воображения при выполнении учебного задания.

Наличие плана реферата позволяет контролировать ход работы, избежать формального переписывания текстов из первоисточников.

Оформление реферата включает титульный лист, оглавление и краткий список использованной литературы. Список использованной литературы размещается на последней странице рукописи или печатной форме реферата. Реферат выполняется в письменной или печатной форме на белых листах формата А4 (210 x 297 мм). Шрифт Times New Roman, кегель 14, через 1,5 интервала при соблюдении следующих размеров текста: верхнее поле – 25 мм, нижнее – 20 мм, левое – 30 мм, правое – 15 мм. Нумерация страниц производится сверху листа, по центру. Титульный лист нумерации не подлежит.

Рефераты должны быть написаны простым, ясным языком, без претензий на наукообразность. Следует избегать сложных грамматических оборотов, непривычных терминов и символов. Если же такие термины и символы все-таки приводятся, то необходимо разъяснять их значение при первом упоминании в тексте реферата.

Объем реферата предполагает тщательный отбор информации, необходимой для краткого изложения вопроса. Важнейший этап – редактирование готового текста реферата и подготовка к обсуждению. Обсуждение требует хорошей ориентации в материале темы, умения выделить главное, поставить дискуссионный вопрос, привлечь внимание слушателей к интересной литературе, логично и убедительно изложить свои мысли.

Рефераты обязательно подлежат защите. Процедура защиты начинается с определения оппонентов защищающего свою работу. Они стремятся дать основательный анализ работы обучающимся, обращают внимание на положительные моменты и недостатки реферата, дают общую оценку содержанию, форме преподнесения материала, характеру использованной литературы. Иногда они дополняют тот или иной раздел реферата. Последнее особенно ценно, ибо говорит о глубоком знании обучающимся-оппонентом изучаемой проблемы.

Обсуждение не ограничивается выслушиванием оппонентов. Другие обучающиеся имеют право уточнить или опровергнуть какое-либо утверждение. Преподаватель предлагает любому обучающемуся задать вопрос по существу доклада или попытаться подвести итог обсуждению.

Алгоритм работы над рефератом

1. Выбор темы

Тема должна быть сформулирована грамотно (с литературной точки зрения);

В названии реферата следует поставить четкие рамки рассмотрения темы;

Желательно избегать слишком длинных названий;

Следует по возможности воздерживаться от использования в названии спорных с научной точки зрения терминов, излишней наукообразности, а также чрезмерного упрощения формулировок.

2. Реферат следует составлять из пяти основных частей: введения; основной части; заключения; списка литературы; приложений.

3. Основные требования к введению:

Во введении не следует концентрироваться на содержании; введение должно включать краткое обоснование актуальности темы реферата, где требуется показать, почему данный вопрос может представлять научный интерес и есть ли связь представляемого материала с современностью. Таким образом, тема реферата должна быть актуальна либо с научной точки зрения, либо с современных позиций.

Очень важно выделить цель, а также задачи, которые требуется решить для выполнения цели.

Введение должно содержать краткий обзор изученной литературы, в котором указывается взятый из того или иного источника материал, кратко анализируются изученные источники, показываются их сильные и слабые стороны;

Объем введения составляет две страницы текста.

4. Требования к основной части реферата:

Основная часть содержит материал, отобранный для рассмотрения проблемы;

Также основная часть должна включать в себя собственно мнение обучающихся и сформулированные самостоятельные выводы, опирающиеся на приведенные факты;

Материал, представленный в основной части, должен быть логически изложен и распределен по параграфам, имеющим свои названия;

В изложении основной части необходимо использовать сноски (в первую очередь, когда приводятся цифры и чьи-то цитаты);

Основная часть должна содержать иллюстративный материал (графики, таблицы и т. д.);

Объем основной части составляет около 10 страниц.

5. Требования к заключению:

В заключении формулируются выводы по параграфам, обращается внимание на выдвинутые во введении задачи и цели;

Заключение должно быть четким, кратким, вытекающим из содержания основной части.

6. Требования к оформлению списка литературы (по ГОСТу):

Необходимо соблюдать правильность последовательности записи источников: сначала следует писать фамилию, а после инициалы; название работы не ставится в кавычки; после названия сокращенно пишется место издания; затем идет год издания; наконец, называется процитированная страница.

Критерии оценки реферата

Обучающийся, защищающий реферат, должен рассказать о его актуальности, поставленных целях и задачах, изученной литературе, структуре основной части, сделанных в ходе работы выводах.

По окончании выступления ему может быть задано несколько вопросов по представленной проблеме.

Оценка складывается из соблюдения требований к реферату, грамотного раскрытия темы, умения четко рассказывать о представленном реферате, способности понять суть задаваемых по работе вопросов и найти точные ответы на них.

Методические материалы к выполнению эссе

Эссе – литературное произведение небольшого объема, обычно прозаическое, свободной композиции, передающее индивидуальные впечатления, суждения, соображения автора о той или иной проблеме, теме, о том или ином событии или явлении. Это вид самостоятельной исследовательской работы обучающихся, с целью углубления и закрепления теоретических знаний и освоения практических навыков. Цель эссе состоит в развитии самостоятельного творческого мышления и письменного изложения собственных мыслей. При написании эссе обучающийся должен представить развернутый письменный ответ на теоретический или практический актуальный вопрос, объявленный преподавателем в аудитории непосредственно перед ее написанием. В процессе написания эссе разрешается пользоваться нормативно-правовыми актами, конспектом лекций (в печатном виде). Использование интернет-ресурсов не допускается. Темы эссе преподаватель предлагает из числа тех, которые обучающиеся уже рассматривали на лекциях или семинарских занятиях, исходя из содержания заданий в составе оценочных средств. По решению преподавателя, в качестве темы эссе может быть выбрана одна или несколько тем, которые могут быть распределены между обучающимися по желанию.

Требования к выполнению эссе:

1. Проводится письменно.

2. Эссе выполняется на компьютере (гарнитура Times New Roman, шрифт 14) через 1,5 интервала с полями: верхнее, нижнее – 2; правое – 3; левое – 1,5. Отступ первой строки абзаца – 1,25. Сноски – постраничные. Таблицы и рисунки встраиваются в текст работы. При этом обязательный заголовок таблицы надо размещать над табличным полем, а рисунки сопровождать подрисуночными подписями. При включении в эссе нескольких таблиц и/или рисунков их нумерация обязательна. Обязательна и нумерация страниц. Их целесообразно проставлять внизу страницы – по середине или в правом углу. Номер страницы не ставится на титульном листе, но в общее число страниц он включается. Объем эссе, без учета приложений, не должен превышать 5 страниц. Значительное превышение установленного объема является недостатком работы и указывает на то, что обучающийся не сумел отобрать и переработать необходимый материал.

3. Работа должна содержать собственные умозаключения по сути поставленной проблемы, включать самостоятельно проведенный анализ по сути этой проблемы, выводы, обобщающие авторскую позицию по поставленной проблеме.

Критерии оценки эссе:

«Отлично» – исключительные знания материала, абсолютное понимание сути, безукоризненное знание основных понятий и положений, логически и лексически грамотно изложенный, содержательный, аргументированный, конкретный и исчерпывающий ответ.

«Хорошо» – глубокие знания материала, правильное понимание сути, знание основных понятий и положений, содержательный, полный и конкретный ответ.

«Удовлетворительно» – твердые, но недостаточно полные знания, верное понимание сути, в целом правильный ответ.

«Неудовлетворительно» – непонимание сущности задания, грубые ошибки в ответе.

Методические материалы по выполнению тестирования.

Тестовые задания содержат вопросы и 3-4 варианта ответа по базовым положениям изучаемой темы/раздела, составлены с расчетом на знания, полученные обучающимся в процессе изучения темы/раздела.

Тестовые задания выполняются в письменной форме и сдаются преподавателю, ведущему дисциплину (модуль). На выполнение тестовых заданий обучающимся отводится 45 минут.

При обработке результатов оценочной процедуры используются: критерии оценки по содержанию и качеству полученных ответов, ключи, оценочные листы.

Критерии оценки теста:

«Зачтено» - если обучающийся правильно выполнил не менее 2/3 всей работы или допустил не более одной грубой ошибки и двух недочетов, не более одной грубой и одной негрубой ошибки, не более трех негрубых ошибок, одной негрубой ошибки и трех недочетов, при наличии четырех-пяти недочетов.

«Не зачтено» - если число ошибок и недочетов превысило норму для оценки 3 или правильно выполнено менее 2/3 всей работы.

Методические материалы по выполнению доклада.

Рекомендуется следующая структура доклада:

1. титульный лист, содержание доклада;
2. краткое изложение;
3. цели и задачи;
4. изложение характера исследований и рассмотренных проблем, гипотезы, спорные вопросы;
5. источники информации, методы сбора и анализа данных, степень их полноты и достоверности;
6. анализ и толкование полученных в работе результатов;
7. выводы и оценки;

8. библиография и приложения.

Время выступления докладчика не должно превышать 10 минут.

Основные требования к оформлению доклада:

- титульный лист должен включать название доклада, наименование предметной (цикловой) комиссии, фамилию обучающегося;
- все использованные литературные источники сопровождаются библиографическим описанием;
- приводимая цитата из источника берется в кавычки (оформляются сноски);
- единицы измерения должны применяться в соответствии с действующими стандартами;
- все названия литературных источников следует приводить в соответствии с новейшими изданиями;
- рекомендуется включение таблиц, графиков, схем, если они отражают основное содержание или улучшают ее наглядность;
- названия фирм, учреждений, организаций и предприятий должны именоваться так, как они указываются в источнике;

Критерии оценки доклада

При выполнении доклада обучающийся должен продемонстрировать умение кратко излагать прочитанный материал, а также умение обобщать и анализировать материал по теме доклада.

Презентация

Методические материалы к презентациям

1. Объем презентации 10 -20 слайдов.
2. На титульном слайде должно быть отражено:
 - наименование факультета;
 - тема презентации;
 - фамилия, имя, отчество, направление подготовки/ специальность, направленность (профиль)/ специализация, форма обучения, номер группы автора презентации;
 - фамилия, имя, отчество, степень, звание, должность руководитель работы;
 - год выполнения работы.
3. В презентации должны быть отражены обоснование актуальности представляемого материала, цели и задачи работы.
4. Содержание презентации должно включать наиболее значимый материал доклада, а также, при необходимости, таблицы, диаграммы, рисунки, фотографии, карты, видео – вставки, звуковое сопровождение.
5. Заключительный слайд должен содержать информацию об источниках информации для презентации.

Критерии оценки презентации

1. Объем презентации 10 -20 слайдов.
2. Правильность оформления титульного слайда.
3. Актуальность отобранного материала, обоснованность формулировки цели и задач работы.
4. Наглядность и логичность презентации, обоснованность использования таблиц, диаграмм, рисунков, фотографий, карт, видео – вставок, звукового сопровождения; правильный выбор шрифтов, фона, других элементов дизайна слайда.
5. Объем и качество источников информации (не менее 2-х интернет – источников и не менее 2-х литературных источников).

Методические материалы по подготовке к опросу

Самостоятельная работа обучающихся включает подготовку к опросу на практических занятиях. Для этого обучающийся изучает лекции, основную и дополнительную литературу, публикации, информацию из Интернет-ресурсов.

Тема и вопросы к практическим занятиям, вопросы для самоконтроля содержатся в рабочей программе и доводятся до студентов заранее.

Для подготовки к опросу обучающемуся необходимо ознакомиться с материалом, посвященным теме практического занятия, в учебнике или другой рекомендованной литературе, конспекте лекции, обратить внимание на усвоение основных понятий дисциплины, выявить неясные вопросы и подобрать дополнительную литературу для их освещения.

Критерии оценки опроса

«Отлично»:

- дан полный, развернутый ответ на поставленный вопрос;
- в ответе прослеживается четкая структура, логическая последовательность, отражающая сущность раскрываемых понятий, теорий, явлений;
- знание по предмету демонстрируется на фоне понимания его в системе данной науки и междисциплинарных связей;
- свободное владение терминологией;
- ответы на дополнительные вопросы четкие, краткие;

«Хорошо»:

- дан полный, развернутый ответ на поставленный вопрос, показано умение выделять существенные и несущественные признаки, причинно-следственные связи;
- ответ недостаточно логичен с единичными ошибками в частностях, исправленные студентом с помощью преподавателя;
- единичные ошибки в терминологии;
- ответы на дополнительные вопросы правильные, недостаточно полные и четкие.

«Удовлетворительно»:

- ответ не полный, с ошибками в деталях, умение раскрыть значение обобщенных знаний не показано, речевое оформление требует поправок, коррекции;
- логика и последовательность изложения имеют нарушения, студент не способен самостоятельно выделить существенные и несущественные признаки и причинно-следственные связи;
- ошибки в раскрываемых понятиях, терминах;
- студент не ориентируется в теме, допускает серьезные ошибки;
- студент не может ответить на большую часть дополнительных вопросов.

«Неудовлетворительно»:

- ответ представляет собой разрозненные знания с существенными ошибками по вопросу;
- присутствуют фрагментарность, нелогичность изложения, студент не осознает связь обсуждаемого вопроса с другими объектами дисциплины, речь неграмотная;
- незнание терминологии;
- ответы на дополнительные вопросы неправильные.

Методические материалы по выполнению практического задания

При выполнении практического задания обучающийся придерживается следующего алгоритма:

1. Записать дату, тему и цель задания;
2. Ознакомиться с правилами и условия выполнения практического задания;
3. Повторить теоретические задания, необходимые для рациональной работы и других практических действий, используя конспекты лекций и рекомендованную литературу, представленной в программе;
4. Выполнить работу по предложенному алгоритму действий;
5. Обобщить результаты работы, сформулировать выводы / дать ответы на контрольные вопросы;

Работа должна быть выполнена грамотно, с соблюдением культуры изложения. При использовании данных из учебных, методических пособий и другой литературы, периодических изданий, Интернет-источников должны иметься ссылки на вышеперечисленные.

Критерии оценки практического задания:

«Отлично» – правильный ответ, дается четкое обоснование принятому решению; рассуждения четкие последовательные логические; используются ссылки на полученные при изучении дисциплины знания; правильно используются формулы, понятия, процедуры, имеющие прямое отношение к задаче для подтверждения принятого решения.

«Хорошо» – правильный ответ, дается обоснование принятому решению; но с не существенными ошибками, в рассуждениях отсутствует логическая последовательность; используются ссылки на полученные при изучении дисциплины знания, правильно используются формулы, понятия, процедуры, имеющие прямое отношение к задаче для подтверждения принятого решения.

«Удовлетворительно» – правильный ответ, допускаются грубые ошибки в обосновании принятого решения; рассуждения не последовательные сумбурные; используются ссылки на полученные при изучении дисциплины знания; используются формулы, процедуры, понятия, имеющие прямое значение для подтверждения принятого решения, однако, при обращении к ним допускаются серьезные ошибки, студент не может правильно ими воспользоваться.

«Неудовлетворительно, не зачтено» – ответ неверный, отсутствует обоснование принятому решению; студент демонстрирует полное непонимание сути вопроса.

Для оценки решения ситуационной задачи (аналитического задания):

Оценка «отлично» выставляется, если задача решена грамотно, ответы на вопросы сформулированы четко. Эталонный ответ полностью соответствует решению студента, которое хорошо обосновано теоретически.

Оценка «хорошо» выставляется, если задача решена, ответы на вопросы сформулированы не достаточно четко. Решение студента в целом соответствует эталонному ответу, но не достаточно хорошо обосновано теоретически.

Оценка «удовлетворительно» выставляется, если задача решена не полностью, ответы не содержат всех необходимых обоснований решения.

Оценка «неудовлетворительно» выставляется, если задача не решена или имеет грубые теоретические ошибки в ответе на поставленные вопросы.

Методические материалы по выполнению лабораторного задания

При выполнении лабораторного задания обучающийся придерживается следующего алгоритма:

1. Записать дату, тему и цель задания;
2. Ознакомиться с правилами и условия выполнения задания;
3. Повторить теоретические задания, необходимые для рациональной работы и других практических действий, используя конспекты лекций и рекомендованную литературу, представленной в программе;
4. Выполнить работу по предложенному алгоритму действий;
5. Обобщить результаты работы, сформулировать выводы / дать ответы на контрольные вопросы;

Работа должна быть выполнена грамотно, с соблюдением культуры изложения. При использовании данных из учебных, методических пособий и другой литературы, периодических изданий, Интернет-источников должны иметься ссылки на вышеперечисленные.

Критерии оценки лабораторного задания:

«Отлично» – правильный ответ, дается четкое обоснование принятому решению; рассуждения четкие последовательные логические; используются ссылки на полученные при изучении дисциплины знания; правильно используются формулы, понятия, процедуры, имеющие прямое отношение к задаче для подтверждения принятого решения.

«Хорошо» – правильный ответ, дается обоснование принятому решению; но с не существенными ошибками, в рассуждениях отсутствует логическая последовательность; используются ссылки на полученные при изучении дисциплины знания, правильно используются формулы, понятия, процедуры, имеющие прямое отношение к задаче для подтверждения принятого решения.

«Удовлетворительно» – правильный ответ, допускаются грубые ошибки в обосновании принятого решения; рассуждения не последовательные сумбурные; используются ссылки на полученные при изучении дисциплины знания; используются формулы, процедуры, понятия, имеющие прямое значение для подтверждения принятого решения, однако, при обращении к ним допускаются серьезные ошибки, студент не может правильно ими воспользоваться.

«Неудовлетворительно, не зачтено» – ответ неверный, отсутствует обоснование принятому решению; студент демонстрирует полное непонимание сути вопроса.

Методические указания для подготовки к промежуточной аттестации.

Изучение учебных дисциплин (модулей) завершается зачетом/зачетом с оценкой или экзаменом. Подготовка к промежуточной аттестации способствует закреплению, углублению и обобщению знаний, получаемых, в процессе обучения, а также применению их к решению практических задач. Готовясь к экзамену, студент ликвидирует имеющиеся пробелы в знаниях, углубляет, систематизирует и упорядочивает свои знания. На зачете или экзамене студент демонстрирует то, что он освоил в процессе обучения по дисциплине (модулю).

Вначале следует просмотреть весь материал по дисциплине (модулю), отметить для себя трудные вопросы. Обязательно в них разобраться. В заключение еще раз целесообразно повторить основные положения, используя при этом листы опорных сигналов. Систематическая подготовка к занятиям в течение семестра позволит использовать время промежуточной аттестации для систематизации знаний.

3. МЕТОДИЧЕСКИЕ МАТЕРИАЛЫ, ОПРЕДЕЛЯЮЩИЕ ПРОЦЕДУРЫ ОЦЕНИВАНИЯ ЗНАНИЙ, УМЕНИЙ, НАВЫКОВ И (ИЛИ) ОПЫТА ДЕЯТЕЛЬНОСТИ, ХАРАКТЕРИЗУЮЩИХ ЭТАПЫ ФОРМИРОВАНИЯ КОМПЕТЕНЦИЙ

3.1. Организационные основы применения балльно-рейтинговой системы оценки успеваемости обучающихся по дисциплине (модулю)

Оценка качества освоения обучающимися дисциплины (модуля) реализуется в формате балльно-рейтинговой системы оценки успеваемости обучающихся (БРСО).

БРСО в ходе текущего контроля успеваемости и промежуточной аттестации осуществляется по 100-балльной шкале.

Академический рейтинг обучающегося по дисциплине (модулю) складывается из результатов:

- текущего контроля успеваемости (максимальный текущий рейтинг обучающегося 80 рейтинговых баллов);
- промежуточной аттестации (максимальный рубежный рейтинг обучающегося 20 рейтинговых баллов).

Условия оценки освоения обучающимся дисциплины (модуля) в формате БРСО доводятся преподавателем до сведения обучающихся на первом учебном занятии, а также размещены в свободном доступе в электронной информационно-образовательной среде Университета.

3.2. Проведение текущего контроля успеваемости обучающихся по дисциплине (модулю) в соответствии с балльно-рейтинговой системой оценки успеваемости обучающегося

В течение учебного семестра до промежуточной аттестации на основании утвержденной рабочей программы дисциплины (модуля) формируется текущий рейтинг обучающегося. Текущий рейтинг обучающегося складывается как сумма рейтинговых баллов, полученных им в течение учебного семестра по всем видам учебных занятий по учебной дисциплине.

В процессе текущего контроля оцениваются следующие действия обучающегося, направленные на освоение компетенций в рамках изучения учебной дисциплины:

- академическая активность (посещаемость учебных занятий, самостоятельное изучение содержания учебной дисциплины в электронной информационно-образовательной

среде, соблюдение сроков сдачи практических заданий и текущих контрольных мероприятий и др.);

– выполнение и сдача текущих и итогового практических заданий (эссе, рефераты, творческие задания, кейс-задания, лабораторные работы, расчетные задания и др., активное участие в групповых интерактивных занятиях (дискуссии, WiKi-проекты и др.), защита проектов и др.);

– прохождение рубежей текущего контроля, включая соблюдение графика их прохождения в электронной информационно-образовательной среде.

Для планирования расчета текущего рейтинга обучающегося используются следующие пропорции:

Вид учебного действия	Максимальная рейтинговая оценка, баллов
академическая активность	10
практические задания	40
<i>из них: текущие практические задания</i>	20
<i>итоговое практическое задание</i>	20
рубежи текущего контроля	30
ИТОГО:	80

В течение учебного семестра по дисциплине (модулю) обучающимся должен быть накоплен текущий рейтинг не менее 52 рейтинговых баллов (65% от максимального значения текущего рейтинга).

Необходимыми условиями допуска обучающегося к промежуточной аттестации по дисциплине являются положительное прохождение обучающимся не менее 65% рубежей текущего контроля с накоплением не менее 65% максимального рейтингового балла за каждый рубеж текущего контроля и положительное выполнение итогового практического задания с накоплением не менее 65% максимального рейтингового балла, установленного за итоговое практическое задание.

Невыполнение вышеуказанных условий является текущей академической задолженностью, которая должна быть ликвидирована обучающимся до контрольного мероприятия промежуточной аттестации.

Сведения о наличии у обучающихся текущей академической задолженности, сроках и порядке добора рейтинговых баллов для её ликвидации доводятся до обучающихся педагогическим работником.

В случае неликвидации текущей академической задолженности, педагогический работник обязан во время контрольного мероприятия промежуточной аттестации поставить обучающемуся 0 рейтинговых баллов. В этом случае ликвидация текущей академической задолженности возможна в периоды проведения повторной промежуточной аттестации.

3.3. Проведение промежуточной аттестации обучающихся по дисциплине (модулю) в соответствии с балльно-рейтинговой системой оценки успеваемости обучающегося

Промежуточная аттестация по дисциплине (модулю) проводится в соответствии с Положением о промежуточной аттестации обучающихся по основным профессиональным образовательным программам высшего образования – программ специалитета в Российском государственном социальном университете и Положением о балльно-рейтинговой системе оценки успеваемости обучающихся по основным профессиональным образовательным программам высшего образования - программам бакалавриата, программам специалитета, программам магистратуры в Российском государственном социальном университете.

На промежуточную аттестацию отводится 20 рейтинговых баллов.

Ответы обучающегося на контрольном мероприятии промежуточной аттестации оцениваются педагогическим работником по 20 - балльной шкале, а итоговая оценка по дисциплине (модулю) выставляется по пятибалльной системе для дифференцированного зачета.

Критерии выставления оценки определяются Положением о балльно-рейтинговой системе оценки успеваемости обучающихся по основным профессиональным образовательным программам высшего образования - программам бакалавриата, программам специалитета, программам магистратуры в Российском государственном социальном университете.

В процессе определения рубежного рейтинга обучающегося используется следующая шкала:

Рубежный рейтинг	Критерии оценки освоения обучающимся учебной дисциплины в ходе контрольных мероприятий промежуточной аттестации
19-20 рейтинговых баллов	обучающийся глубоко и прочно усвоил программный материал, исчерпывающе, последовательно, грамотно и логически стройно его излагает, тесно увязывает с задачами и будущей деятельностью, не затрудняется с ответом при видоизменении задания, свободно справляется с задачами и практическими заданиями, правильно обосновывает принятые решения, умеет самостоятельно обобщать и излагать материал, не допуская
16-18 рейтинговых баллов	обучающийся твердо знает программный материал, грамотно и по существу излагает его, не допуская существенных неточностей в ответе на вопрос, может правильно применять теоретические положения и владеет необходимыми умениями и навыками при выполнении практических
13-15 рейтинговых баллов	обучающийся освоил основной материал, но не знает отдельных деталей, допускает неточности, недостаточно правильные формулировки, нарушает последовательность в изложении программного материала и испытывает затруднения в выполнении практических заданий
1-12 рейтинговых баллов	обучающийся не знает значительной части программного материала, допускает существенные ошибки, с большими затруднениями выполняет практические задания
0 рейтинговых баллов	не аттестован

Если результат контроля успеваемости в рамках проведения контрольных мероприятий промежуточной аттестации (рубежный рейтинг обучающегося) неудовлетворительный (получено менее 13 рейтинговых баллов), то промежуточная аттестация по учебной дисциплине (модулю) невозможна даже при наличии высокого текущего рейтинга, полученного по итогам текущего контроля по учебной дисциплине (модулю).

КОНСПЕКТЫ ЛЕКЦИОННЫХ ЗАНЯТИЙ ПО ДИСЦИПЛИНЕ (МОДУЛЮ)

Проектирование баз данных

РАЗДЕЛ 1. Теория баз данных

Цели занятия.

Сформировать представление об основных понятиях объект, сущность, параметр, атрибут, таблица, запись, поле, домен, кортеж, первичный ключ и т.д. Три вида архитектур: локальная, «файл-сервер» и «клиент-сервер» (два варианта). Способы физического хранения данных и обмена данными. Сравнительный анализ и рекомендации по использованию каждого вида архитектур. Подробно рассматривается базовая технология СОМ. В краткой форме с указанием преимуществ и особенностей работы рассматриваются технологии ADO, CORBA и проч. Необходимость создания журнала аудита. Доступность и приемы заполнения журнала аудита. Назначение и использование просмотров. Просмотры редактируемые и не редактируемые. Область применения и преимущества каждого вида просмотра. Подробно рассматривается пять этапов проектирования базы данных. Состав работ, выполняемых на каждом этапе.

4. Структура лекционного занятия.

№ п/п	Содержание (кратко)	Методы и средства обучения
1	Основные понятия теории баз данных	1. Персональные компьютеры;
2	Описание целей и задач СУБД.	2. Средства доступа в Интернет; 3. Проектор.

5. Содержание лекционного занятия и взаимодействие с аудиторией.

Введение.

Формулирование темы занятия. Использование вводного примера, описание ситуации, демонстрация какого-либо процесса и т. д. (в зависимости от вида, замысла лекции и её структуры)

Тема 1.1. Введение в базы данных. Общая характеристика основных понятий Текст лекции.

Цель 1 лекции: показать, что с изменением вида решаемых на ЭВМ задач в программировании возникают новые виды представления данных, в том числе такой вид, как *базы данных*.

1.1. Развитие основных понятий представления данных

Любой вычислительный процесс представляет собой *отображение* (по определенному алгоритму) некоторых входных данных в выходные.



Соотношение сложности *представления обрабатываемых данных* и алгоритма вычислений определяет два класса задач:

- вычислительные задачи – достаточно простое представление данных и сложный, многооперационный процесс вычислений;
- задачи обработки данных (невывчислительные задачи) – простой алгоритм обработки данных и сложное *представление обрабатываемых данных*.

На начальной стадии обучения программированию основное внимание уделяется разработке алгоритма решения задачи. Однако часто оказывается, что возможность (или невозможность) решения конкретной задачи зависит не только от выбранного алгоритма, но и от того, какие понятия используются для представления обрабатываемых данных.

Рассмотрим простейший пример вычисления по формуле:

$$Y = X^2 + 5X,$$

где X и Y – определенные числа, которые являются здесь элементарными единицами данных (*элементами данных*).

При программировании алгоритма решения этой задачи (*программирование формулы*) используется простейший вид данных – простая *переменная* (X и Y представляются в программе простыми переменными). Заметим, что простая *переменная* в системах программирования характеризуется определенным типом ее значений, которые должны выбираться при программировании. Даже в этом простейшем случае необходимо правильно выбрать *тип переменной*, причем от этого выбора может зависеть возможность или невозможность решения конкретной прикладной задачи (например, для представления конкретных данных не хватит отведенных разрядов).

Рассмотрим другой пример:

$$S = a_1 + a_2 + \dots + a_N.$$

Решение этой задачи в общем случае невозможно получить используя только простые переменные. Здесь обрабатывается не отдельное число, а последовательность чисел. В этом случае при программировании используется такой вид данных, как *массив* – совокупность элементов, с каждым из которых связан упорядоченный набор целых чисел, называемых индексами. Все элементы должны иметь одинаковый тип их значений, который и будет *типом массива*. В этом случае числа a_1, a_2, \dots, a_N представляются в программе массивом $A(1), A(2), \dots, A(N)$. Приведенные примеры показывают, что изменение вида задач обуславливает необходимость использования других видов данных.

Ранние языки программирования (ФОРТРАН, АЛГОЛ-60) были предназначены для решения научно-технических вычислительных задач. В этих языках использовались только вышеуказанные виды данных (простые переменные и массивы) что было вполне достаточно.

Начиная с конца 60-х годов компьютеры начинают интенсивно использоваться для решения так называемых невывчислительных задач, связанных с обработкой различного рода документов. Рассмотрим появление новых видов данных на примере упрощенных задач обработки данных.

Задача 1. Начисление заработной платы.

Рассматриваем задачу при двух упрощающих предположениях:

- сотруднику начисляется заработная плата на основе его оклада;
- никакие налоги и вычеты не учитываются.

Необходимые для решения этой задачи сведения о сотруднике представлены в следующей карточке НАЧИСЛЕНИЕ:

Фамилия, имя, отчество	Оклад	Количество отработанных дней в месяц	Начисленная сумма
FIO	O	K_o	S

Для каждого работника начисленная сумма за определенный месяц рассчитывается по следующей формуле:

$$S = K_o O / K_r,$$

где K_r – количество рабочих дней в данном месяце.

Для каждого сотрудника соответствующие данные имеют конкретное значение, например:

Иванов Иван Иванович	1800	24	1800
----------------------	------	----	------

Эти значения имеют смысл только во взаимосвязи друг с другом. Отдельно выбранное число 1800 теряет свой содержательный смысл, поэтому использовать такой вид данных, как простая *переменная*, здесь нельзя. В то же время набор соответствующих значений, характеризующих конкретного сотрудника, имеет разные типы (символьный и числовой), т.е. использовать для его представления такой вид данных, как *массив*, также нельзя. Таким образом, понятий "простая переменная" и "массив" недостаточно, чтобы представить соответствующую карточку.

Для описания аналогичных представлений данных в предметной области невычислительных задач вводится ряд новых понятий [[1.1]].

Элемент данных (поле) – наименьшая единица поименованных данных.

Для данного примера элементами данных являются FIO, O, K_o , S.

Для описания карточки сотрудника используется понятие " *Логическая запись* ".

Логическая запись – поименованная совокупность элементов данных (полей).

Экземпляр логической записи – текущее значение элементов записи.

Для представления всего набора карточек сотрудников используется понятие " *Логический файл* "

Логический файл - поименованная совокупность всех экземпляров записей заданного типа.

Пример логического файла НАЧИСЛЕНИЕ:

Иванов Иван Иванович	1800	24	1800
-------------------------	------	----	------

Петров Петр Петрович	2200	20	1830
-------------------------	------	----	------

Сидоров Сидор Сидорович	2500	24	2500
----------------------------	------	----	------

Таким образом, с помощью введенных понятий можно описывать соответствующие данные. Для отображения этих понятий в современных языках программирования, предназначенных как для вычислительных задач, так и для задач обработки данных, введены новые виды данных.

В алгоритмическом языке *Паскаль* вводится такой вид данных, как *запись (RECORD)* – сложная *переменная* с несколькими компонентами, которые могут иметь разные типы. Кроме того, *доступ* к компонентам записи (полям) осуществляется не по индексу, а по имени. При программировании задачи 1 на языке *Паскаль* логическая запись НАЧИСЛЕНИЕ представляется видом данных *RECORD*, набор экземпляров логических записей сотрудников (*логический файл*) представляется "физическим" файлом, формируемым средствами языка *Паскаль* и операционной системы.

Salary = RECORD

 FIO: string;

 O: real;

 Ko: real;

 S: real;

END;

Отметим важную специфику таких невычислительных задач. Для этих задач характерны большие объемы данных (большое количество сотрудников, большое количество производимых изделий и т. п.). Указанные данные, как правило, используются для решения задачи многократно (зарплата начисляется постоянно каждый месяц), поэтому данные должны достаточно долго храниться в памяти ЭВМ. Для длительного хранения всегда используется внешняя *память*.

В связи с этим решение задачи 1 состоит из двух этапов.

1. Ввод исходных данных и занесение их во внешнюю *память*.

```

type
Salary = RECORD
FIO:      string;
O:        real;
Ko:       real;
S:real;
END;
FSalary = File of Salary;
var
  F: FSalary;
...
{ Ввод исходных данных }
repeat
  write('Введите количество сотрудников (не более',
        MaxN,'): ');
  readln(N);
until (N>0) AND (N<=MaxN);
For I := 1 to N do
Begin
  Write('Введите фамилию сотрудника с номером ',I,': ');
  ReadLn(Sotr[i].FIO);
  Write('Введите оклад сотрудника с номером ', I, ': ');
  ReadLn(Sotr[i].O);
  Write('Введите кол-во отработанных дней сотрудника с
        номером ', I, ': ');
  ReadLn(Sotr[i].Ko);
End;

```

{ Занесение данных во внешнюю память }

```
Assign(F, 'MyFile.fsf');
```

```
Rewrite(F);
```

```
For I := 1 to N do
```

```
  Write(F, Sotr[i]);
```

```
Close(F);
```

...

2. Чтение исходных данных из внешней памяти, расчет начисленных сумм и вывод на печать.

...

{ Чтение данных из внешней памяти }

```
Assign(F, 'MyFile.fsf');
```

```
Reset(F);
```

```
For I := 1 to N do
```

```
  Read(F, Sotr[i]);
```

```
Close(F);
```

{ Расчет и печать начисленных сумм }

```
For I := 1 to N do
```

```
Begin
```

```
  Sotr[i].S := Sotr[i].O * Sotr[i].Ko / Kr;
```

```
  WriteLn(Sotr[i].FIO, ': ', Sotr[i].S);
```

```
End;
```

...

Представленные программы решают поставленную задачу при сделанных предположениях. Необходимые для этого данные хранятся в файле *MyFile.fsf*, предназначенном только для решения этой задачи. Отметим, что в этом случае описание данных включено в прикладную программу. При изменении формата записей файла необходимо изменение прикладной программы. Таким образом, программная система, решающая поставленную задачу, определяет свои собственные данные и управляет ими. Такие программные системы называются файловыми системами [[1.2]], [[1.3]].

Задача 2. Учет кадрового состава.

Здесь обрабатываются сведения о сотруднике, представленные в карточке СОТРУДНИК:

Фамилия, имя, отчество	Должность	Год рождения	Оклад	Место жительства
ФИО	Д	Г	О	М

Решение задачи состоит из следующих этапов:

Ввод исходных данных и занесение их во внешнюю *память*.

Чтение исходных данных из внешней памяти с целью удаления, корректировки или добавления записи.

...

{ Чтение данных из внешней памяти }

Assign(F, 'MyFile.fsf');

Reset(F);

IsFound := False;

For I := 1 to N do

Begin

 Read(F, Sotr);

 If Sotr.FIO = KeyFio Then

 Begin

 IsFound := True;

 Sotr.D := 'Начальник отдела';

 Seek(F, FilePos(F)-1);

 Write(F, Sotr);

 Break;

 End;

 If IsFound Then

 WriteLn('Корректировка успешно произведена')

 Else WriteLn('Сотрудника ', KeyFio, ' не обнаружено');

 Close(F);

...

В рассматриваемом случае задача 2 решается независимо от задачи 1.

Задача 3. Учет экономии фонда оплаты труда (ФОТ) в связи с болезнью сотрудников.

Обрабатываются сведения, представленные записями ЭКОНОМИЯ ФОТ:

Фамилия, отчество	имя,	Оклад	Количество дней на больничном листе	на	Невыплаченная сумма
FIO		O	K_{дв}		SN

$$SN = K_{дв} O / K_r.$$

Программа решения задачи 3 аналогична программе решения задачи 1.

Рассмотрим типичный случай, когда все три вышеуказанные программные системы **функционируют в одной организации**. Отметим следующие принципиальные эксплуатационные недостатки:

Информация дублируется. В трех файлах присутствуют поля **FIO**, **O**, что приводит к существенному перерасходу памяти. При внесении изменений (например, изменении фамилии) приходится вносить одно и то же значение несколько раз в разные файлы, что приводит к увеличению затрат машинного времени. Существует потенциальная возможность противоречивости данных (в один *файл* изменения внесены, в другой – нет).

Устранить перечисленные недостатки можно, объединив соответствующие записи и создав единую информационную базу для всех вышеназванных задач. На первый взгляд наиболее естественно объединить все записи в одну, убрав дублирующие поля. Получаем возможный вариант объединения:

FIO	D	O	G	K_о	M	K_{дв}	S	SN
------------	----------	----------	----------	----------------------	----------	-----------------------	----------	-----------

Дублирование информации полностью убрано. Расход памяти минимален. Недостатки устранены. Рассмотрим, как в этом случае изменится время решения задач 1–3. Время решения задачи прямо пропорционально объему считываемых из внешней памяти данных.

Обозначим T_i , l_i , N_i соответственно время решения, длину записи, число записей i -й задачи ($i = 1, 2, 3$) при использовании отдельных файлов для каждой задачи:

$$T_i \approx C \times l_i \times N_i$$

где C – некоторый коэффициент пропорциональности.

Обозначим R_i , d , N соответственно время решения i -й задачи ($i = 1, 2, 3$) при использовании файла объединенных записей, длину записи, число записей:

$$R_i \approx C \times d \times N$$

Заметим, что $N_1 = N_2 = N$, $N_3 \ll N$.

Тогда время решения i -й задачи ($i = 1, 2$) при использовании объединенного файла увеличится в $R_i/T_i \approx d/l_i$ раз.

Для нашего примера время решения задач в зависимости от выбранной длины полей может изменяться в 2–3 раза. Таким образом, платой за *исключение* дублирования информации является увеличение времени решаемых задач. Заметим, что такое увеличение, как правило, допустимо.

Время решения задачи 3 увеличится в $R_3/T_3 \approx d \times N/l_3 \times N_3$ раз. Так как для данного примера $N_3 \ll N$, то $R_3 \gg T_3$. Время решения задачи 3 может увеличиться на несколько порядков, что совершенно недопустимо.

Рассмотрим другой вариант построения единой информационной базы. Объединим записи задач 1 и 2, запись задачи 3 оставим отдельно. Получим два типа записей:

FIO	D	O	G	K _o	S	M
FIO	O	K _{дв}	SN			

В этом случае дублирование остается (дублируются поля **FIO, O**). Но так как $N_3 \ll N$, то общий объем дублирования незначителен.

Время решения задачи 1 и 2 в этом случае незначительно возрастет по сравнению с вариантом отдельных файловых систем, время решения задачи 3 такое же, как и в начальном варианте отдельного файла. Такое *объединение* позволяет значительно уменьшить влияние недостатков и в то же время существенно увеличивает время решения всех задач. Все три задачи можно решать, используя общую информационную базу из двух типов записей. Отметим, что два приведенных типа записей связаны друг с другом по полю **FIO** (находятся в некотором отношении). Отметим, что приведенные варианты интеграции не исчерпывают все возможные способы *интеграции данных* для приведенных задач и к вопросу выбора наилучшего варианта вернемся в последующих лекциях.

Здесь очень важно, что в этом случае для решения вышеуказанных задач используется некоторый новый вид данных, формируемый на основе интеграции записей.

Для описания этого вида данных вводится новое понятие "База данных" [[1.1]].

База данных – совокупность экземпляров различных типов записей и отношений между записями и элементами.

Базу данных можно определить как совокупность взаимосвязанных хранящихся вместе данных при наличии такой минимальной избыточности, которая допускает их использование оптимальным образом для одного или нескольких приложений.

Таким образом, появление понятия "Базы данных" обусловлено возникновением нового класса невычислительных задач, при решении которых используются общие данные. В качестве основного критерия оптимальности функционирования *базы данных*, как правило, используются временные характеристики реализации запросов пользователей прикладными программами.

Краткие итоги. Рассмотрено развитие основных понятий представления данных. Описаны классические понятия программирования, связанные с данными (*переменная, массив*) и появление новых понятий программирования (*поле, запись, файл*) как следствие расширения круга решаемых задач и их отражения в системах программирования. Поставлена задача интегрирования данных при использовании несколькими задачами общих данных. Определено понятие *базы данных*.

Тема 1.2. Системы управления базами данных

Цель 2 лекции: показать необходимость создания программного интерфейса между прикладными программами и базой данных, определить понятие системы управления базами данных и сформулировать основные *функции СУБД*, вытекающие из задачи взаимодействия многих пользователей с базой данных.

В прикладной программе, использующей при решении задачи один или несколько отдельных файлов, за сохранность и *достоверность* данных отвечал программист, работающий с этой задачей. *Использование базы данных* предполагает работу с ней нескольких прикладных программ, решающих задачи разных пользователей.

Естественно, что за сохранность и *достоверность* интегрированных данных программист, решающий одну из прикладных задач, отвечать уже не может. Кроме того, расширение круга решаемых с использованием *базы данных* задач может приводить к появлению новых типов записей и отношений между ними. Такое изменение структуры *базы данных* не должно вести к изменению *множества* ранее разработанных и успешно функционирующих прикладных программных систем, работающих с базой данных. С другой стороны, возможное изменение любой из прикладных программ, в свою *очередь*, не должно приводить к изменению структуры данных. Все вышесказанное обуславливает необходимость отделения данных от прикладных программ.

Роль интерфейса между прикладными программами и базой данных, обеспечивающего их независимость, играет программный комплекс – *система управления базами данных (СУБД)* (рис. 2.1).

СУБД – программный комплекс поддержки интегрированной совокупности данных, предназначенный для создания, ведения и использования базы данных многими пользователями (прикладными программами).



Рис. 2.1. Обеспечение независимости прикладных программ и базы данных. Определим еще одно понятие.

Банк данных – система языковых, алгоритмических, программных, технических и организационных средств поддержки интегрированной совокупности данных, а также сами эти данные, представленные в виде баз данных.

Перечислим основные функции системы управления базами данных.

1. *Определение* структуры создаваемой базы данных, ее инициализация и проведение начальной загрузки.

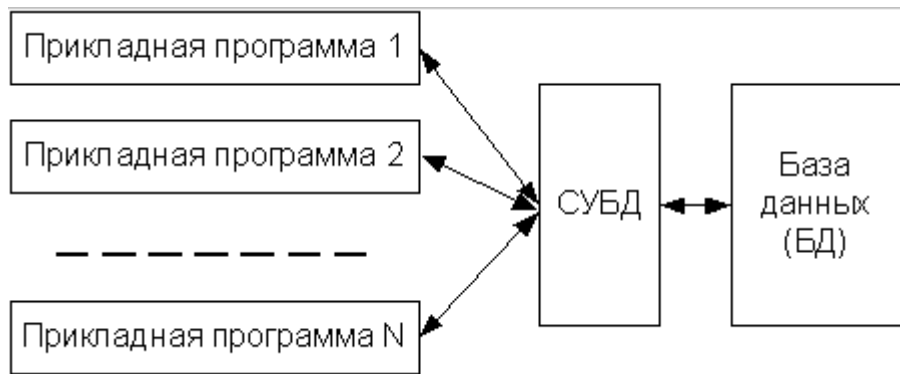
Как правило, создание структуры **базы данных** происходит в режиме диалога. СУБД последовательно запрашивает у пользователя необходимые данные. В большинстве современных СУБД база данных представляется в виде совокупности таблиц. Рассматриваемая функция позволяет описать и создать в памяти структуру таблицы, провести начальную загрузку данных в таблицы. Примеры таких действий для СУБД MS Access приведены на рисунке 2.2.



Рис. 2.2. Формирование структуры базы данных в СУБД Access

2. Предоставление пользователям возможности манипулирования данными (*выборка* необходимых данных, выполнение вычислений, разработка интерфейса ввода/вывода, *визуализация*).

Такие возможности в СУБД представляются либо на основе использования специального языка программирования, входящего в состав СУБД, либо с помощью графического интерфейса.

В MS Access реализация данной функции может быть реализована созданием запросов и форм ввода с помощью графического интерфейса (рис. 2.3).

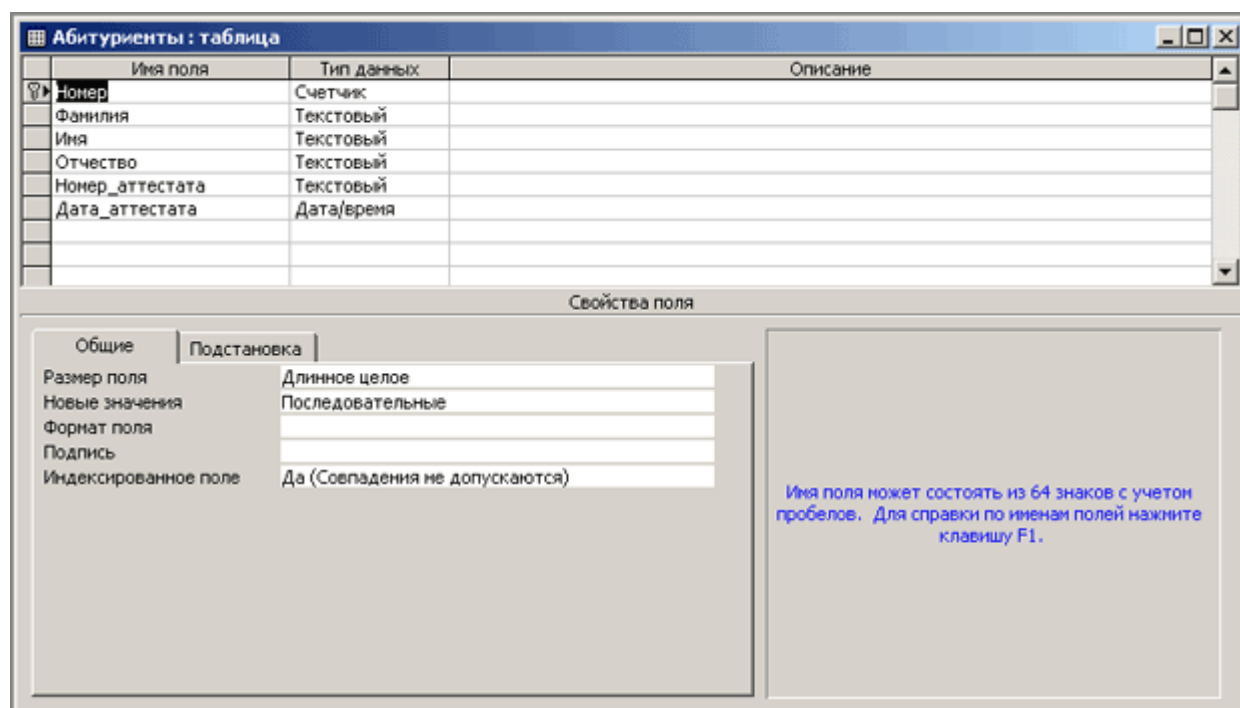

Рис. 2.3. Формирование запроса на выборку в СУБД Access

Для клиент-серверных СУБД существуют средства, позволяющие выполнять запросы, и *программные средства*, позволяющие создавать графический *интерфейс* пользователя.

3. Обеспечение независимости прикладных программ и данных (логической и физической независимости).

Важнейшим свойством СУБД является возможность поддерживать два независимых взгляда на базу данных – "взгляд пользователя", воплощаемый в логическом представлении данных, и его отражения в прикладных программах; и "взгляд системы" – физическое *представление* данных в памяти ЭВМ. Обеспечение логической независимости данных предоставляет возможность изменения (в определенных пределах) логического представления *базы данных* без необходимости изменения физических структур хранения данных. Таким образом, изменение логического представления данных в прикладных программах не приводит к изменению структур хранения данных. Обеспечение физической независимости данных предоставляет возможность изменять (в определенных пределах) способы организации *базы данных* в памяти ЭВМ не вызывая необходимости изменения "логического" представления данных. Таким образом, изменение способов организации *базы данных* не приводит к изменению прикладных программ.

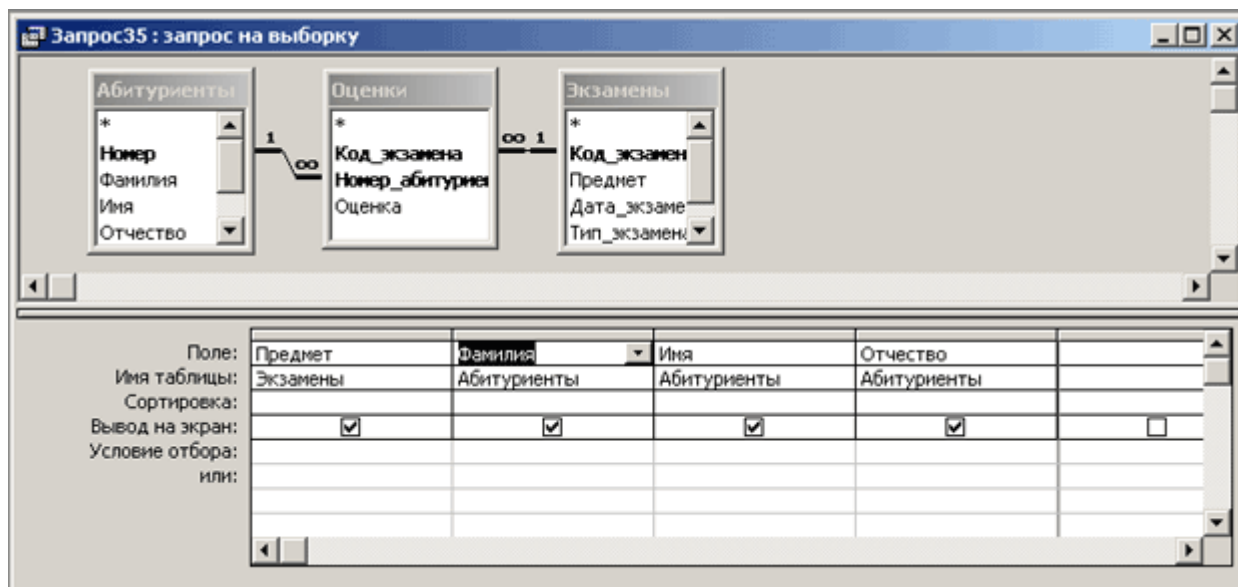
4. Защита логической целостности **базы данных**.

Основной целью реализации этой функции является повышение достоверности данных в базе данных. *Достоверность* данных может быть нарушена при их вводе в БД или при неправомерных действиях процедур обработки данных, получающих и заносящих в БД неправильные данные. Для повышения достоверности данных в системе объявляются так называемые ограничения целостности, которые в определенных случаях "отлавливают" неверные данные. Так, во всех современных СУБД проверяется соответствие вводимых данных их типу, описанному при создании структуры. Система не позволит ввести символ в *поле* числового типа, не позволит ввести недопустимую дату и т.п. В развитых системах ограничения целостности описывает программист, исходя из содержательного смысла задачи, и их проверка осуществляется при каждом обновлении данных. Более подробно разные аспекты логической целостности *базы данных* будут рассматриваться в последующих разделах.

5. Защита физической целостности.

При работе ЭВМ возможны сбои в работе (например, из-за отключения электропитания), повреждение машинных носителей данных. При этом могут быть нарушены связи между данными, что приводит к невозможности дальнейшей работы. Развитые СУБД имеют средства восстановления *базы данных*. Важнейшим используемым понятием является понятие "*транзакции*". *Транзакция* – это единица действий, производимых с базой данных. В состав транзакции может входить несколько операторов изменения *базы данных*, но либо выполняются все эти *операторы*, либо не выполняется ни один. СУБД, кроме ведения собственно *базы данных*, ведет также журнал *транзакций*.

Необходимость использования *транзакций* в базах данных проиллюстрируем на упрощенном примере. Предположим, что *база данных* используется в некотором банке и один из клиентов желает перевести деньги на счет другого клиента банка. В базе данных хранится информация о количестве денег у каждого из клиентов. Нам нужно сделать два изменения в базе данных – уменьшить сумму денег на счете одного из клиентов и, соответственно, увеличить сумму денег на другом счете. Конечно, реальный перевод денег в банке представляет собой гораздо более сложный процесс, затрагивающий много таблиц, а возможно, и много баз данных. Однако суть остается та же – нужно либо совершить все действия (увеличить счет одного клиента и уменьшить счет другого), либо не выполнить ни одно из этих действий. Нельзя уменьшить сумму денег на одном счете, но не увеличить сумму денег на другом. Предположим также, что после выполнения первого из действий (уменьшения суммы денег на счете первого клиента) произошел сбой. Например, могла прерваться связь клиентского компьютера с базой данных или на клиентском компьютере мог произойти системный сбой, что привело к перезагрузке операционной системы. Что в этом случае стало с базой данных? Команда на уменьшение денег на счете первого клиента была выполнена, а вторая команда – на увеличение денег на другом счете – нет, что привело бы к противоречивому, неактуальному состоянию *базы данных*.

Использование механизма *транзакций* позволяет находить решение в этом и подобных случаях. Перед выполнением первого действия выдается команда начала транзакции. В транзакцию включается операция снятия денег на одном счете и увеличения суммы на другом счете. Оператор завершения транзакций обычно называется *COMMIT*. Поскольку после выполнения первого действия *транзакция* не была завершена, изменения не будут внесены в базу данных. Изменения вносятся (фиксируются) только после завершения транзакции. До выдачи данного оператора сохранения данных в базе не произойдет.

В нашем примере, поскольку оператор фиксации транзакции не был выдан, *база данных* "откатится" в первоначальное состояние – иными словами, суммы на счетах клиентов останутся те же, что и были до начала транзакции. Администратор *базы данных* может отслеживать состояние транзакций и в необходимых случаях вручную "откатывать" транзакции. Кроме того, в очевидных случаях СУБД самостоятельно принимает решение об "откате" транзакции.

Транзакции не обязательно могут быть короткими. Бывают транзакции, которые длятся несколько часов или даже несколько дней. Увеличение количества действий в рамках одной транзакции требует увеличения занимаемых системных ресурсов. Поэтому желательно делать транзакции по возможности короткими. В журнал *транзакций* заносятся все транзакции – и зафиксированные, и завершившиеся "откатом". Ведение журнала транзакций совместно с созданием резервных копий *базы данных* позволяет достичь высокой надежности *базы данных*.

Предположим, что *база данных* была испорчена в результате аппаратного сбоя компьютера, на котором был установлен *сервер СУБД*. В этом случае нужно использовать последнюю сделанную резервную копию *базы данных* и *журнал транзакций*. Причем применить к базе данных нужно только те транзакции, которые были зафиксированы после создания резервной копии. Большинство современных *СУБД* позволяют администратору воссоздать базу данных исходя из резервной копии и журнала транзакций. В таких системах в определенный момент *БД* копируется на резервные носители. Все обращения к *БД* записываются программно в *журнал изменений*. Если *база данных* разрушена, запускается процедура восстановления, в процессе которой в резервную копию из журнала изменений вносятся все произведенные изменения.

6. Управление полномочиями пользователей на *доступ* к базе данных.

Разные пользователи могут иметь разные полномочия по работе с данными (некоторые данные должны быть недоступны; определенным пользователям не разрешается обновлять данные и т.п.). В *СУБД* предусматриваются *механизмы* разграничения полномочий доступа, основанные либо на принципах паролей, либо на описании полномочий.

7. Синхронизация работы нескольких пользователей.

Достаточно часто может иметь *место* ситуация, когда несколько пользователей одновременно выполняют операцию обновления одних и тех же данных. Такие коллизии могут привести к нарушению логической целостности данных, поэтому система должна предусматривать меры, не допускающие обновление данных другим пользователям, пока работающий с этими данными *пользователь* полностью не закончит с ними работать. Основным используемым здесь понятием является понятие "*блокировка*". *Блокировки* необходимы для того, чтобы запретить различным пользователям возможность одновременно работать с базой данных, поскольку это может привести к ошибкам.

Для реализации этого запрета *СУБД* устанавливает *блокировку* на объекты, которые использует *транзакция*. Существуют разные типы *блокировок* – табличные, страничные, строчные и другие, которые отличаются друг от друга количеством заблокированных записей. Чаще других используется *строчная блокировка* – при обращении *транзакции* к одной строке блокируется только эта строка, остальные строки остаются доступными для изменения.

Таким образом, процесс внесения изменений в базу данных состоит из следующей последовательности действий: выдается оператор начала *транзакции*, выдается оператор изменения данных, *СУБД* анализирует оператор и пытается установить *блокировки*, необходимые для его выполнения, в случае успешной *блокировки* оператор выполняется, затем процесс повторяется для следующего оператора *транзакции*. После успешного выполнения всех операторов внутри *транзакции* выполняется оператор фиксации *транзакции*. *СУБД* фиксирует изменения, сделанные *транзакцией*, и снимает *блокировки*. В случае неуспеха выполнения какого-либо из операторов *транзакция* "*откатывается*", данные получают прежние значения, *блокировки* снимаются.

8. Управление ресурсами среды хранения.

БД располагается во внешней памяти ЭВМ. При работе в *БД* заносятся новые данные (занимается *память*) и удаляются данные (освобождается *память*). *СУБД* выделяет ресурсы памяти для новых данных, перераспределяет освободившуюся *память*, организует ведение очереди запросов к внешней памяти и т.п.

9. Поддержка деятельности системного персонала.

При эксплуатации *базы данных* может возникать необходимость изменения параметров *СУБД*, выбора новых методов доступа, изменения (в определенных пределах) структуры хранимых данных, а также выполнения ряда других общесистемных действий. *СУБД* предоставляет возможность выполнения этих и других действий для поддержки деятельности *БД* обслуживающему *БД* системному персоналу, называемому администратором *БД*.

Краткие итоги. Рассмотрено понятие системы управления базами данных как интерфейса между прикладными программами и базами данных. Введено понятие банка данных. Дана характеристика основных функций систем управления базами данных, вытекающих из задачи взаимодействия многих пользователей с базой данных:

- Определение структуры создаваемой базы данных, ее инициализация и проведение начальной загрузки
- Предоставление пользователям возможности манипулирования данными (выборка необходимых данных, выполнение вычислений, разработка интерфейса ввода/вывода, визуализация).
- Обеспечение независимости прикладных программ (логической и физической независимости).
 - Защита логической целостности базы данных.
 - Защита физической целостности.
 - Управление полномочиями пользователей на доступ к базе данных.
 - Синхронизация работы нескольких пользователей.
 - Управление ресурсами среды хранения.
 - Поддержка деятельности системного персонала.

РАЗДЕЛ 2. Общие принципы построения (архитектура) баз данных

Цели занятия.

Сформировать представление о способах создания файла базы данных: на уровне команд и диалоговый режим работы с утилитой *IBConsol*. Приемы модификации структуры базы данных на уровне команд, с рассмотрением последствий не корректных действий при выполнении данной операции. Команда удаления файла базы данных. Команды по созданию, модификации и удалению таблиц, с указанием особенностей работы каждой из команд. Допустимые типы полей и способы их задания и приемы указания дополнительных характеристик полей. Понятие целостности и достоверности данных. Опция *СНЕСК* в командах создания и модификации таблицы. Приемы создания вычисляемых (виртуальных) полей, установка и удаление условий ссылочной целостности данных. Понятия индекса и ключа, с указанием общих свойств и различий. Типы и виды ключей и два способа создания ключей. Приемы создания именованных и не именованных условий ссылочной целостности и особенностей их работы. Понятие набора данных, его размера. Методы перемещения курсора по записям набора данных. Четыре метода доступа к полям и их значениям. Методы поиска данных на стороне клиента, как по произвольному полю (полям), так и по индексному полю (полям), с указанием особенностей каждого вида поиска. Поиск на частичное совпадение и поиск без учета регистра. Поиск по индексному полю: на точное совпадение и пошаговое приближение (инкрементальный локатор). Варианты формирования запросов на добавление, редактирование и удаление записи: Особенности и преимущества каждого из вариантов. Методы сортировки данных на стороне сервера и клиента. Сортировка по-простому и сложному индексу. Запросы на извлечение записей с группировкой. Запросов с фильтрацией записей. Комбинированные запросы с сортировкой, группировкой и фильтрацией. Понятие отчета. Процедура формирования отчета. Отчеты с вычислениями, группировкой и сортировкой. Вывод отчета на экран и печать. Понятие и назначение генератора. Команды

создания, запуска, модификации, управления и удаления генератора. Понятие хранимой процедуры, её назначение. Создание различных типов хранимых процедур и их модификации. Назначение хранимых процедур, преимущества использования хранимых процедур. Вызов хранимых процедур. Понятие и назначение триггера. Создание, изменение и удаление триггера. Понятие отчета и его назначение. Компоненты, методы и свойства, с помощью которых формируется отчет. Редактирование отчета. Предварительный просмотр и вывод отчета на печать. Понятие транзакции. Излагаются методы создания и управления транзакциями (два способа). Сравнительная характеристика двух способов управления транзакциями. Состояния, в которых могут находиться транзакции. Конкурирующие транзакции. Понятие изоляции транзакций. Конфликты и приемы их разрешения.

4. Структура лекционного занятия.

№ п/п	Содержание (кратко)	Методы и средства обучения
1	Типы архитектур СУБД	1. Персональные компьютеры;
2	Проектирование баз данных. Первая стадия концептуального проектирования базы данных (концептуальное моделирование). Вторая стадия концептуального проектирования (Модели данных СУБД. Представление концептуальной модели средствами модели данных СУБД).	2. Средства доступа в Интернет; 3. Проектор.

5. Содержание лекционного занятия и взаимодействие с аудиторией.

Введение.

Формулирование темы занятия. Использование вводного примера, описание ситуации, демонстрация какого-либо процесса и т. д. (в зависимости от вида, замысла лекции и её структуры)

Тема 2.1. Различные архитектурные решения, используемые при реализации многопользовательских СУБД.

Цель 3 лекции: показать основные варианты технологии работы нескольких пользователей с одной базой данных, связанные как с основными свойствами вычислительной техники, так и с развитием программного обеспечения.

Как уже отмечалось, понятие *базы данных* изначально предполагало возможность решения многих задач несколькими пользователями. В связи с этим, важнейшей характеристикой *современных СУБД* является наличие многопользовательской технологии работы. Разная реализация таких технологий в разное время была связана как с основными свойствами вычислительной техники, так и с развитием программного обеспечения. Дадим краткую характеристику этих технологий в хронологическом порядке.

3.1. Централизованная архитектура

При использовании этой технологии *база данных, СУБД* и *прикладная программа (приложение)* располагаются на одном компьютере (мэйнфрейме или персональном компьютере) ([рис.3.1.](#)). Для такого способа организации не требуется поддержки сети и все сводится к автономной работе. Работа построена следующим образом:

- База данных в виде набора файлов находится на жестком диске компьютера.

- На том же компьютере установлены СУБД и приложение для работы с БД .
- Пользователь запускает приложение. Используя предоставляемый приложением пользовательский интерфейс, он инициирует обращение к БД на выборку/обновление информации.
 - Все обращения к БД идут через СУБД, которая инкапсулирует внутри себя все сведения о физической структуре БД.
 - СУБД инициирует обращения к данным, обеспечивая выполнение запросов пользователя (осуществляя необходимые операции над данными).
 - Результат СУБД возвращает в приложение.
 - Приложение, используя пользовательский интерфейс, отображает результат выполнения запросов.



Рис. 3.1. Централизованная архитектура

Подобная архитектура использовалась в первых версиях СУБД *DB2, Oracle, Ingres* [[3.1]].

Многопользовательская технология работы обеспечивалась либо режимом мультипрограммирования (одновременно могли работать процессор и внешние устройства – например, пока в прикладной программе одного пользователя шло считывание данных из внешней памяти, программа другого пользователя обрабатывалась процессором), либо режимом разделения времени (пользователям по очереди выделялись кванты времени на выполнение их программ). Такая технология была распространена в период "господства" больших ЭВМ (IBM-370, ЕС-1045, ЕС-1060). Основным недостатком этой модели является резкое снижение производительности при увеличении числа пользователей.

3.2. Технология с сетью и файловым сервером (архитектура "файл-сервер")

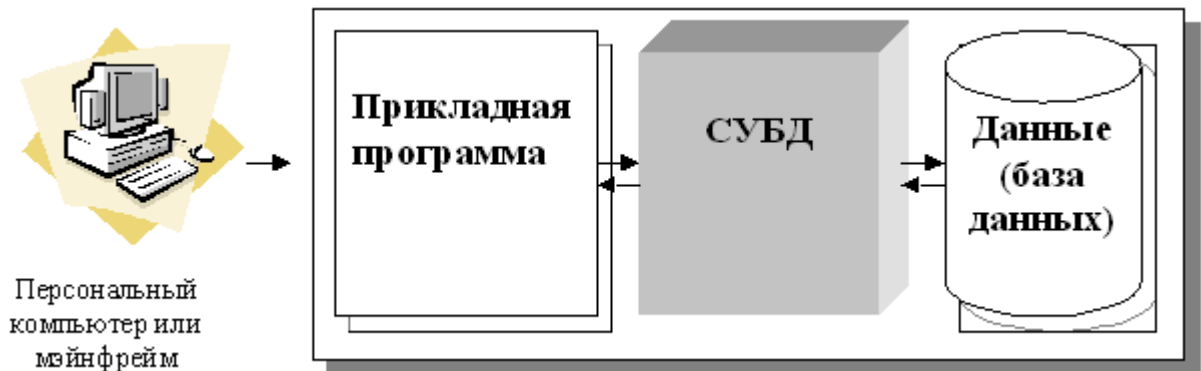
Увеличение сложности задач, появление персональных компьютеров и локальных вычислительных сетей явились предпосылками появления новой архитектуры *файл-сервер*. Эта архитектура баз данных с сетевым доступом предполагает назначение одного из компьютеров сети в качестве выделенного сервера, на котором будут храниться файлы базы данных [[3.2]]. В соответствии с запросами пользователей файлы с *файл-сервера* передаются на рабочие станции пользователей, где и осуществляется основная часть обработки данных. Центральный сервер выполняет в основном только роль хранилища файлов, не участвуя в обработке самих данных (рис. 3.2.).



Рис. 3.2. Архитектура "файл-сервер"

Работа построена следующим образом:

- База данных в виде набора файлов находится на жестком диске специально выделенного компьютера (файлового сервера).
- Существует локальная сеть, состоящая из клиентских компьютеров, на каждом из которых установлены СУБД и приложение для работы с БД.
- На каждом из клиентских компьютеров пользователи имеют возможность запустить приложение. Используя предоставляемый приложением пользовательский интерфейс, он инициирует обращение к БД на выборку/обновление информации.
- Все обращения к БД идут через СУБД, которая инкапсулирует внутри себя все сведения о физической структуре БД, расположенной на файловом сервере.
- СУБД инициирует обращения к данным, находящимся на файловом сервере, в результате которых часть файлов БД копируется на клиентский компьютер и обрабатывается, что обеспечивает выполнение запросов пользователя (осуществляются необходимые операции над данными).
- При необходимости (в случае изменения данных) данные отправляются назад на файловый сервер с целью обновления БД.
- Результат СУБД возвращает в приложение.
- Приложение, используя пользовательский интерфейс, отображает результат выполнения запросов.

В рамках архитектуры "файл-сервер" были выполнены первые версии популярных так называемых настольных СУБД, таких, как dBase и Microsoft Access.

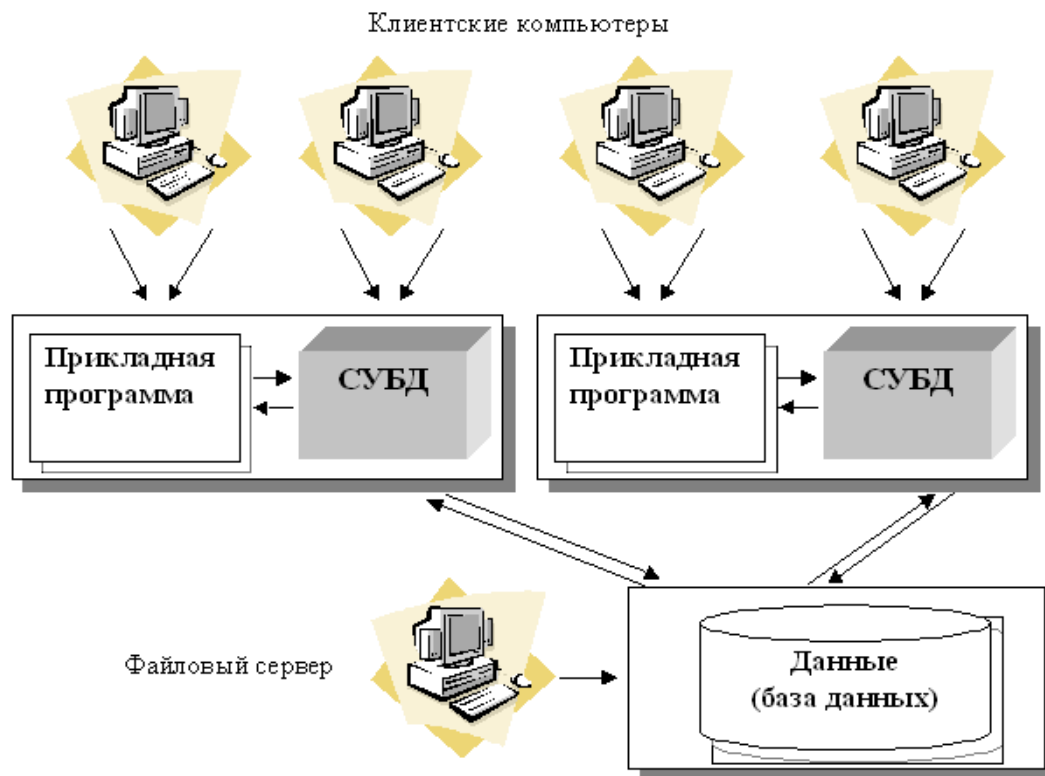
В литературе [[3.2]] указываются следующие основные недостатки данной архитектуры:

- При одновременном обращении множества пользователей к одним и тем же данным производительность работы резко падает, т.к. необходимо дожидаться пока пользователь, работающий с данными, завершит свою работу. В противном случае возможно затирание исправлений, сделанных одними пользователями, изменениями других пользователей.

- Вся тяжесть вычислительной нагрузки при доступе к БД ложится на приложение клиента, так как при выдаче запроса на выборку информации из таблицы вся таблица БД копируется на клиентскую машину и выборка осуществляется на клиенте. Таким образом, неоптимально расходуются ресурсы клиентского компьютера и сети. В результате возрастает сетевой трафик и увеличиваются требования к аппаратным мощностям пользовательского компьютера.

- Как правило, используется навигационный подход, ориентированный на работу с отдельными записями.

- В БД на *файл-сервере* гораздо проще вносить изменения в отдельные таблицы, минуя приложения, непосредственно из инструментальных средств (например, из утилиты Database Desktop фирмы Borland для файлов Paradox и dBase); подобная возможность облегчается тем обстоятельством, что фактически у таких СУБД база данных – понятие более логическое, чем физическое, поскольку под БД понимается набор отдельных таблиц, сосуществующих в отдельном каталоге на диске. Все это позволяет говорить о низком уровне безопасности – как с точки зрения хищения и нанесения вреда, так и с точки зрения внесения ошибочных изменений.

- Недостаточно развитый аппарат транзакций служит потенциальным источником ошибок в плане нарушения смысловой и ссылочной целостности информации при одновременном внесении изменений в одну и ту же запись.

3.3. Технология "клиент – сервер"

Использование технологии "*клиент – сервер*" предполагает наличие некоторого количества компьютеров, объединенных в *сеть*, один из которых выполняет особые *управляющие* функции (является сервером сети).

Так, *архитектура "клиент – сервер"* разделяет функции приложения пользователя (называемого клиентом) и сервера. *Приложение-клиент* формирует *запрос* к серверу, на котором расположена *БД*, на структурном языке *запросов SQL* (Structured Query Language), являющемся промышленным стандартом в мире реляционных *БД*. Удаленный *сервер* принимает *запрос* и переадресует его *SQL-серверу БД*. *SQL-сервер* – специальная *программа*, управляющая удаленной базой данных. *SQL-сервер* обеспечивает интерпретацию запроса, его выполнение в базе данных, формирование результата выполнения запроса и выдачу его приложению-клиенту. При этом ресурсы клиентского компьютера не участвуют в физическом выполнении запроса; клиентский *компьютер* лишь отправляет *запрос* к серверной *БД* и получает результат, после чего интерпретирует его необходимым образом и представляет пользователю. Так как клиентскому приложению посылается результат выполнения запроса, по сети "путешествуют" только те данные, которые необходимы клиенту. В итоге снижается нагрузка на *сеть*. Поскольку выполнение запроса происходит там же, где хранятся данные (на сервере), нет необходимости в пересылке больших пакетов данных. Кроме того, *SQL-сервер*, если это возможно, оптимизирует полученный *запрос* таким образом, чтобы он был выполнен в минимальное время с наименьшими накладными расходами [[3.2], [3.3]]. *Архитектура* системы представлена на [рис. 3.3](#).

Все это повышает *быстродействие* системы и снижает *время ожидания* результата запроса. При выполнении запросов сервером существенно повышается степень безопасности данных, поскольку правила целостности данных определяются в базе данных на сервере и являются едиными для всех приложений, использующих эту *БД*. Таким образом, исключается возможность определения противоречивых правил поддержания целостности. Мощный аппарат транзакций, поддерживаемый *SQL-серверами*, позволяет исключить одновременное изменение одних и тех же данных различными пользователями и предоставляет возможность откатов к первоначальным значениям при внесении в *БД* изменений, закончившихся аварийно [[3.2], [3.3]].



Рис. 3.3. Архитектура "клиент – сервер"

Итак, в результате работа построена следующим образом:

- База данных в виде набора файлов находится на жестком диске специально выделенного компьютера (сервера сети).
- СУБД располагается также на сервере сети.
- Существует локальная сеть, состоящая из клиентских компьютеров, на каждом из которых установлено клиентское приложение для работы с БД.
- На каждом из клиентских компьютеров пользователи имеют возможность запустить приложение. Используя предоставляемый приложением пользовательский интерфейс, он инициирует обращение к СУБД, расположенной на сервере, на выборку/обновление информации. Для общения используется специальный язык запросов *SQL*, т.е. по сети от клиента к серверу передается лишь текст запроса.
- СУБД инкапсулирует внутри себя все сведения о физической структуре БД, расположенной на сервере.
- СУБД инициирует обращения к данным, находящимся на сервере, в результате которых на сервере осуществляется вся обработка данных и лишь результат выполнения запроса копируется на клиентский компьютер. Таким образом СУБД возвращает результат в приложение.
- Приложение, используя пользовательский интерфейс, отображает результат выполнения запросов.

Рассмотрим, как выглядит разграничение функций между сервером и клиентом.

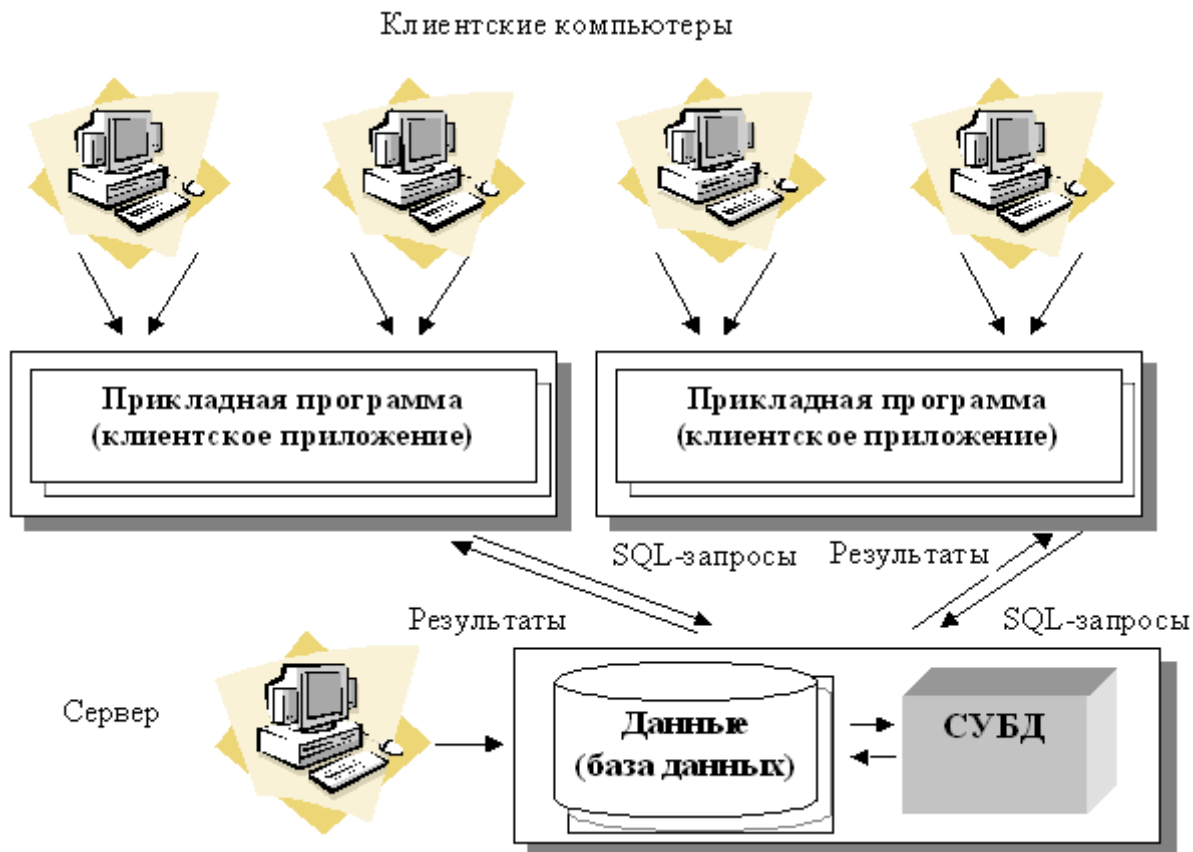
- Функции приложения-клиента:
 - Посылка запросов серверу.
 - Интерпретация результатов запросов, полученных от сервера.
 - Представление результатов пользователю в некоторой форме (интерфейс пользователя).
- Функции серверной части:
 - Прием запросов от приложений-клиентов.

- Интерпретация запросов.
- Оптимизация и выполнение запросов к БД.
- Отправка результатов приложению-клиенту.
- Обеспечение системы безопасности и разграничение доступа.
- Управление целостностью БД.
- Реализация стабильности многопользовательского режима работы.

В архитектуре "клиент – сервер" работают так называемые "промышленные" СУБД. Промышленными они называются из-за того, что именно СУБД этого класса могут обеспечить работу информационных систем масштаба среднего и крупного предприятия, организации, банка. К разряду промышленных СУБД принадлежат MS SQL Server, Oracle, Gupta, Informix, Sybase, DB2, InterBase и ряд других [[3.2]].

Как правило, SQL-сервер обслуживается отдельным сотрудником или группой сотрудников (администраторы SQL-сервера). Они управляют физическими характеристиками баз данных, производят оптимизацию, настройку и *переопределение* различных компонентов БД, создают новые БД, изменяют существующие и т.д., а также выдают привилегии (разрешения на *доступ* определенного уровня к конкретным БД, SQL-серверу) различным пользователям [[3.2]].

Рассмотрим основные достоинства данной архитектуры по сравнению с архитектурой "файл-сервер":

- Существенно уменьшается сетевой трафик.
- Уменьшается сложность клиентских приложений (большая часть нагрузки ложится на серверную часть), а, следовательно, снижаются требования к аппаратным мощностям клиентских компьютеров.
- Наличие специального программного средства – SQL-сервера – приводит к тому, что существенная часть проектных и программистских задач становится уже решенной.
- Существенно повышается целостность и безопасность БД.

К числу недостатков можно отнести более высокие финансовые *затраты* на аппаратное и *программное обеспечение*, а также то, что большое количество клиентских компьютеров, расположенных в разных местах, вызывает определенные трудности со своевременным обновлением клиентских приложений на всех компьютерах-клиентах. Тем не менее, архитектура "клиент – сервер" хорошо зарекомендовала себя на практике, в настоящий момент существует и функционирует большое количество БД, построенных в соответствии с данной архитектурой.

3.4. Трехзвенная (многозвенная) архитектура "клиент – сервер".

Трехзвенная (в некоторых случаях *многозвенная*) архитектура (N-tier или multi-tier) представляет собой дальнейшее совершенствование технологии "клиент – сервер". Рассмотрев архитектуру "клиент – сервер", можно заключить, что она является 2-звенной: первое звено – клиентское приложение, второе звено – сервер БД + сама БД. В *трехзвенной архитектуре* вся бизнес-логика (деловая логика), ранее входившая в клиентские приложения, выделяется в отдельное звено, называемое сервером приложений. При этом клиентским приложениям остается лишь пользовательский *интерфейс*. Так, в качестве клиентского приложения в описанном выше примере выступает Web-браузер.

Что улучшается при использовании *трехзвенной архитектуры*? Теперь при изменении бизнес-логики более нет необходимости изменять клиентские приложения и обновлять их у всех пользователей. Кроме того, максимально снижаются требования к аппаратуре пользователей.

Итак, в результате работа построена следующим образом:

- База данных в виде набора файлов находится на жестком диске специально выделенного компьютера (сервера сети).
- СУБД располагается также на сервере сети.

- Существует специально выделенный сервер приложений, на котором располагается программное обеспечение (ПО) делового анализа (бизнес-логика) [[3.1]].
- Существует множество клиентских компьютеров, на каждом из которых установлен так называемый "тонкий клиент" – клиентское приложение, реализующее интерфейс пользователя.
- На каждом из клиентских компьютеров пользователи имеют возможность запустить приложение – тонкий клиент. Используя предоставляемый приложением пользовательский интерфейс, он инициирует обращение к ПО делового анализа, расположенному на сервере приложений.
- Сервер приложений анализирует требования пользователя и формирует запросы к БД. Для общения используется специальный язык запросов *SQL*, т.е. по сети от сервера приложений к серверу БД передается лишь текст запроса.
- СУБД инкапсулирует внутри себя все сведения о физической структуре БД, расположенной на сервере.
- СУБД инициирует обращения к данным, находящимся на сервере, в результате которых результат выполнения запроса копируется на сервер приложений.
- Сервер приложений возвращает результат в клиентское приложение (пользователю).
- Приложение, используя пользовательский интерфейс, отображает результат выполнения запросов.

Тема 2.2. Краткий обзор СУБД

Многие авторы классифицируют *СУБД* на две большие категории: так называемые "настольные" и "серверные".

3.5.1. Настольные СУБД

Настольные СУБД используются для сравнительно небольших задач (небольшой объем обрабатываемых данных, малое количество пользователей). С учетом этого, указанные СУБД имеют относительно упрощенную архитектуру, в частности, функционируют в режиме файл-сервер, поддерживают не все возможные функции *СУБД* (например, не ведется журнал транзакций, отсутствует возможность автоматического восстановления базы данных после сбоев и т. п.). Тем не менее, такие системы имеют достаточно обширную область применения. Прежде всего, это государственные (муниципальные) учреждения, сфера образования, сфера обслуживания, малый и средний бизнес. Специфика возникающих там задач заключается в том, что объемы данных не являются катастрофически большими, частота обновлений не бывает слишком высокой, организация территориально обычно расположена в одном небольшом здании, количество пользователей колеблется от одного до 10–15 человек. В подобных условиях использование настольных СУБД для управления информационными системами является вполне оправданным, и они с успехом применяются.

Одними из первых СУБД были так называемые dBase-совместимые программные системы, разработанные разными фирмами. Первой широко распространенной системой такого рода была система dBase III – PLUS (фирма Achton-Tate). Развитый язык программирования, удобный интерфейс, доступный для массового пользователя, способствовали широкому распространению системы. В то же время работа системы в режиме интерпретации обуславливала низкую производительность на стадии выполнения. Это привело к появлению новых систем-компиляторов, близких к системе dBase III – PLUS: *Clipper* (фирма Nantucket Inc.), *FoxPro* (фирма Fox Software), *FoxBase+* (фирма Fox Software), *Visual FoxPro* (фирма Microsoft). Одно время достаточно широко использовалась СУБД PARADOX (фирма Borland International).

В последние годы очень широкое распространение получила система управления базами данных Microsoft Access, которая входит в целый ряд версий пакета Microsoft Office (фирма Microsoft).

3.5.2. Серверные СУБД

Для крупных организаций ситуация принципиально меняется. Там использование *файл-серверных* технологий является неудовлетворительным по описанным выше причинам. Поэтому на передний край борьбы за автоматизацию выходят так называемые серверные СУБД.

Основными производителями таких систем обработки и хранения данных являются 3 корпорации: Oracle, Microsoft и IBM. Диаграмма соотношения объемов продаж соответствующих систем (источник: *IDC Report*, Май 2006) приводится на [рис. 3.4](#).



Рис. 3.4. Продажи ПО систем хранения данных в мире

Наиболее распространенными *клиент-серверными* системами здесь соответственно являются системы Oracle (разработчик компания Oracle), MS SQL Server (разработчик компания Microsoft), DB2, *Informix Dynamic Server* (компания IBM).

Дадим краткую характеристику этим системам.

MS SQL Server

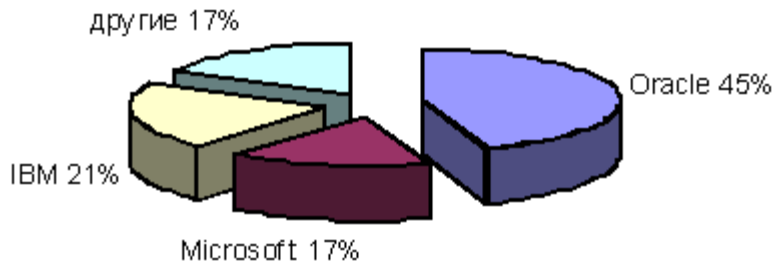
К настоящему времени разработано несколько версий систем: MS SQL Server-2000, MS SQL Server -2005, MS SQL Server-2008. Приведем информацию о системе MS SQL Server-2008 с сервера Microsoft (<http://www.microsoft.com/rus/SQL/2008/default.mspx>)

Microsoft [®] SQL Server [™] 2008 - это законченное предложение в области баз данных и анализа данных для быстрого создания *масштабируемых решений* электронной коммерции, бизнес-приложений и хранилищ данных. Оно позволяет значительно сократить время выхода этих решений на рынок, одновременно обеспечивая масштабируемость, отвечающую самым высоким требованиям. В SQL Server включена поддержка языка XML и протокола HTTP, средства повышения быстродействия и доступности, позволяющие распределить нагрузку и обеспечить бесперебойную работу, функции для улучшения управления и настройки, снижающие совокупную стоимость владения.

Платформа бизнес-анализа SQL Server 2008, тесно интегрированная с Microsoft Office, предоставляет развитую масштабируемую инфраструктуру для внедрения мощных возможностей бизнес-анализа в рабочий процесс всех бизнес-подразделений вашей компании, открывая доступ к нужной бизнес-информации через знакомый интерфейс MS Excel и MS Word.

MS SQL Server-2008 поддерживает создание и работу с корпоративным хранилищем данных, объединяющим информацию со всех систем и приложений, позволяющим получить единую комплексную картину бизнеса вашей компании.

MS SQL Server-2008 предоставляет масштабируемый и высокопроизводительный "процессор данных" - для самых ответственных и требовательных бизнес-приложений, тем, кому необходим высочайший уровень надежности и защиты, позволяя при этом снизить совокупную стоимость владения за счет расширенных возможностей по управлению серверной инфраструктурой.

MS SQL Server-2008 предлагает разработчикам развитую, удобную и функциональную среду программирования, включая средства работы с веб службами, инновационные технологии доступа к данным – все, что необходимо для эффективной работы с данными любых типов и форматов.

Отдельные аспекты MS SQL Server – 2008 будут описаны в лекциях "[Структура современной СУБД на примере Microsoft SQL Server 2008](#)" и "[Направления развития баз данных](#)" 14.

Oracle

К настоящему времени разработано несколько версий систем, каждая из которых включает целую линейку продуктов, например Oracle 8, Oracle 9i, Oracle 10g.

Соответствующие линейки продуктов включают как собственно СУБД (например Oracle Database 10g, Oracle Database 11g), так и средства разработки и анализа данных.

Приведем информацию о системе с сервера Oracle (http://www.oracle.com/global/ru/mid/oracle_products/database.html).

Oracle предлагает комплексные, открытые, доступные и удобные в использовании технологические решения. Готовые пакетизируемые решения автоматически включают в свою стоимость базу данных, сервер приложений, интеграционную платформу, инструменты аналитики и управления неструктурированными данными. Масштабируемые бизнес-приложения Oracle могут быть легко интегрированы с ИТ-инфраструктурой предприятия без потери уже вложенных в ИТ инвестиций.

СУБД Oracle Database 11g обеспечивает улучшенные характеристики за счет автоматизации задач администрирования и обеспечения лучших в отрасли возможностей по безопасности и соответствию нормативно-правовым актам в области защиты информации. Появилось больше функций автоматизации, самодиагностики и управления. Среди характеристик системы можно отметить управление большими объемами данных с использованием распределенных таблиц и компрессии, эффективную защиту данных, возможность полного восстановления, возможность интеграции геофизических данных медиа-контента в бизнес-процесс и т.д.

Серверы баз данных компании IBM

К настоящему времени разработаны линейки продуктов DB2 и *Informix*, включающие как собственно СУБД так и средства разработки и анализа данных (DB2 Universal Database DB2 Personal Edition, DB2 Enterprise 9 и др., а также *Informix Dynamic Server*, *Informix Dynamic Server Express*, *Informix Extended Parallel Server* и др.

Приведем информацию о части таких систем с сервера (<http://www-01.ibm.com/software/ru/data/?pgel=ibmhzn>)

Универсальный сервер баз данных DB2 Universal Database - это масштабируемая, объектно-реляционная система управления базами данных с интегрированной поддержкой мультимедиа и Web, работающая на системах от персональных компьютеров и серверов на процессорах Intel до Unix, от однопроцессорных систем до симметричных многопроцессорных систем (SMP) и систем с массовым параллелизмом (MPP), на хостах AS/400 и мейнфреймах. DB2 Universal Database объединяет в себе высокую производительность систем обработки транзакций в режиме on-line, объектно-реляционные расширения, усовершенствованные средства оптимизации с возможностями параллельной обработки и поддержкой очень больших баз данных. DB2 Universal Database также имеет новые встроенные средства для облегчения переноса на свою базу приложений, разработанных на других системах управления базами данных, таких как Oracle, Microsoft, *Sybase* и *Informix*. Помимо этого, DB2 Universal Database включает в себя дополнительные средства поддержки систем аналитической обработки в реальном времени (OLAP) и систем поддержки принятия решений, множество простых в использовании расширений (DB2 extenders). DB2 Universal Database доступна на абсолютном большинстве ключевых платформ, что дает заказчикам ту гибкость, которая им необходима.

Кроме вышеуказанных зарубежных систем отметим и отечественную разработку – СУБД НИКА, преемницу широко распространенной в Советском Союзе СУБД ИНЕС для ЕС ЭВМ.

Краткие итоги. В лекции рассмотрены различные архитектурные решения, используемые при реализации *многопользовательских СУБД. Централизованная*

архитектура. Технология с сетью и файловым сервером (архитектура "файл-сервер"). Архитектура "клиент – сервер" (распределенная модель вычислений). Трехзвенная (многозвенная) архитектура клиент – сервер. Дан обзор современных СУБД (настольные СУБД, серверные СУБД).

РАЗДЕЛ 3. Модели данных

Цели занятия.

Понятие модели данных. Объектные модели данных. Общая классификация моделей данных. Уровни моделирования баз данных. Общие и специальные критерии оценки качества логической и физической моделей данных. Основные принципы построения БД - 12 правил Кодда. Отношения в РБД. Их основные понятия. Соотношение основных понятий реляционного подхода. Ключи переменной отношения. Целостность реляционных данных. Функциональные зависимости между атрибутами в отношениях РБД. Связи в реляционных БД. Универсальное отношение. Избыточность данных. Аномалии.

4. Структура лекционного занятия.

№ п/п	Содержание (кратко)	Методы и средства обучения
1	Проектирование баз данных.	1. Персональные компьютеры;
2	Первая стадия концептуального проектирования базы данных (концептуальное моделирование). Вторая стадия концептуального проектирования (Модели данных СУБД. Представление концептуальной модели средствами модели данных СУБД).	2. Средства доступа в Интернет; 3. Проектор.

5. Содержание лекционного занятия и взаимодействие с аудиторией.

Введение.

Формулирование темы занятия. Использование вводного примера, описание ситуации, демонстрация какого-либо процесса и т. д. (в зависимости от вида, замысла лекции и её структуры)

Тема 3.1. Различные представления о данных в базах данных. Основные этапы проектирования баз данных

Цель лекции: Показать существование различных представлений о данных (различных моделей) у разных групп лиц, работающих с данными. Рассмотреть отражение этих представлений в трехуровневой архитектуре базы данных (внешний уровень, концептуальный уровень, внутренний уровень), сформулировать достоинство трехуровневой архитектуры. Выделить основные этапы проектирования базы данных как процесса построения вышеуказанных моделей.

4.1. Различные представления о данных в базах данных

Создание *базы данных* предполагает интеграцию данных, предназначенных для решения нескольких прикладных задач разных пользователей. Соответственно, при интеграции данных должны учитываться требования к данным каждого пользователя, основанные на его представлении о данных и связях между ними. Далее эти требования должны обобщаться в единое *представление*, которое и будет служить основой для построения единой *базы данных* (рис. 4.1).

Обобщение представлений всех пользователей о данных называется *концептуальной моделью* (схемой) БД. *Концептуальная модель* представляет информационное описание предметной области с учетом логических взаимосвязей, поэтому её еще называют инфологической (информационно-логической) моделью. В модели отсутствуют какие-либо понятия, связанные с ЭВМ, памятью ЭВМ, способами размещения данных в памяти ЭВМ, и, по сути, это модель только *предметной области*.



Рис. 4.1. Обобщение представления пользователей о данных

Как уже отмечалось, для создания *базы данных* и работы с ней используется система управления базами данных. Каждая конкретная СУБД поддерживает определенный вид данных (форматов записей и отношений), называемый *моделью данных СУБД*.

Следующий этап разработки *базы данных* предполагает выбор представления *концептуальной модели* с помощью модели данных конкретной СУБД. **Полученное таким образом представление концептуальной модели называется логической моделью БД. Или другими словами, логическая модель – это концептуальная схема, специфицированная в языке конкретной СУБД.** *Логическая модель* представляет данные и элементы данных вне зависимости от их содержания и среды хранения. Далее разработчик системы средствами СУБД отображает полученную логическую модель БД в *память* ЭВМ и определяет методы доступа. Полученное *представление данных* в памяти ЭВМ называется внутренним представлением или структурой хранения. Прикладные программы работают с логической моделью, причем каждому пользователю представляется *подмножество* этой логической модели (подсхема), отражающее его *представление о предметной области*. Каждая *прикладная программа* "видит" и обрабатывает только те данные, которые необходимы именно ей.

Соответствующее "видение" данных прикладными программами (пользователями) представляет собой *внешние представления*. Взаимосвязь вышеуказанных моделей изображена на рис. 4.2.

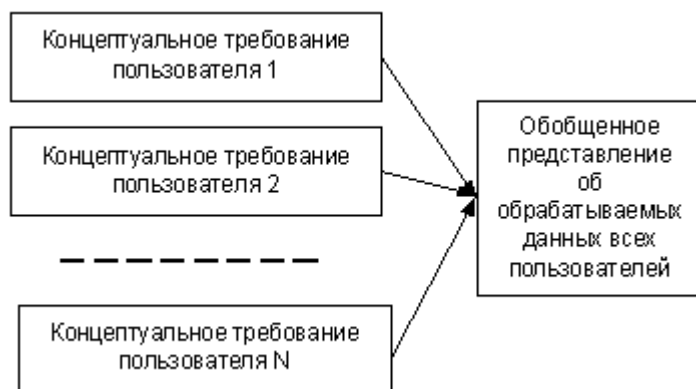

Рис. 4.2. Различные представления о данных в БД

На данной схеме выделены три различных уровня описания данных (внешний, концептуальный, внутренний). Эти уровни формируют так называемую *трехуровневую архитектуру ANSI/SPARC*, предложенную в 1975 г. Комитетом планирования стандартов и норм *SPARC* (Standards Planning and Requirements Committee) Национального института стандартизации США (American National Standards Institute – *ANSI*). Основная цель этой архитектуры состоит в отделении пользовательского представления о данных в базе данных от их физического представления. Использование таких представлений о данных позволяет обеспечить выполнение основного требования к *БД* – независимости программ и данных. При изменении прикладных программ может измениться соответствующее *внешнее представление*, *логическая модель* данных не изменяется и, соответственно, не будут изменяться другие прикладные программы. При изменении внутреннего представления (структур хранения) *логическая модель* не изменяется, соответственно, не изменяются прикладные программы.

Использование соответствующих представлений также позволяет четко разграничить полномочия различных лиц, работающих с базой данных.

Соответствующие представления позволяют описать "видение" *базы данных* разными лицами, работающими с ней:

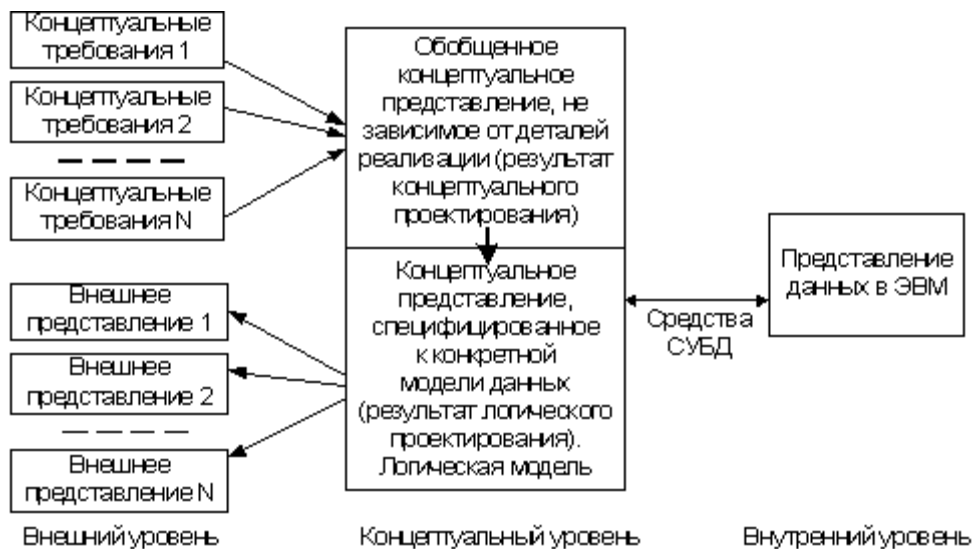
- *внешнее представление* – представление специалиста предметной области (пользователя);
- *внешнее представление* и *логическая модель* – представление прикладного программиста, разрабатывающего конкретное приложение для пользователя;
- *логическая модель* и внутреннее представление – представление системного программиста, администрирующего базу данных.

4.2. Основные этапы проектирования базы данных

Проектирование данных (базы данных) представляет собой процесс последовательного отображения исследуемых явлений реального мира в виде данных в памяти ЭВМ (рис. 4.3).



Рис. 4.3. Общая схема проектирования

Конкретные явления реального мира, представляющие интерес для проводимого исследования, будем называть предметной областью.

Проектирование (моделирование) базы данных представляет собой многоэтапный процесс. Основные этапы этого процесса приведены на рис. 4.4.).

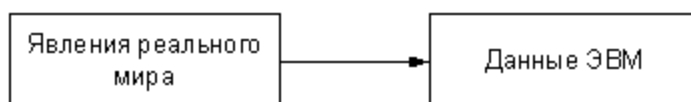

Рис. 4.4. Этапы проектирования базы данных

Подробно действия, отраженные на приведенном рисунке, будут рассмотрены в следующих лекциях. Здесь дадим лишь краткие комментарии к соответствующим блокам.

В блоках 1,2 необходимо особое внимание обратить на слово "абстрагирование". Имеется ввиду, что проектирование базы данных нужно вести не под конкретный документ, обрабатываемый пользователем, и не под конкретные действия пользователя с этим документом, а под обобщенный (абстрактный) образ документов и обобщенные (абстрактные) действия пользователей. Например, рассматривать документ не с конкретными числами строк и столбцов, а с абстрактными числами n и m ; вместо требуемого пользователем поиска по

конкретному полю (например, фамилии) рассматривать *поиск* по любому полю и т.д. Это очень важно, так как конкретные формы документов и действия пользователей при работе с ними достаточно часто изменяются. В этом случае при *проектировании базы данных* под конкретные формы документов и конкретные действия придется перепроектировать базу данных, что связано с существенными временными и стоимостными затратами.

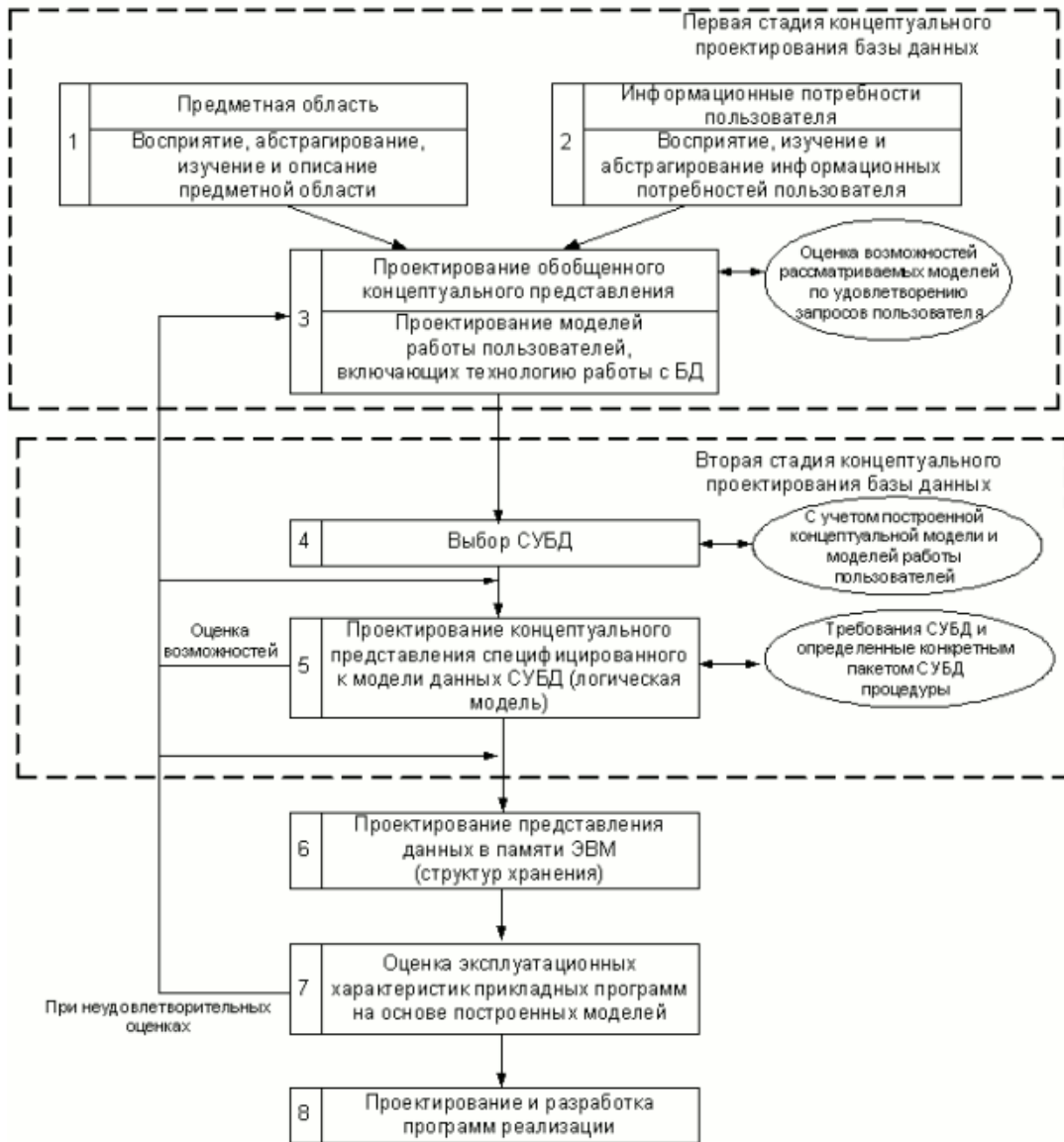
Очень важным является выбор *СУБД* (блок 4), от которого в значительной степени зависит работоспособность построенной *базы данных*. Проблема выбора *СУБД* уже обсуждалась в лекции 3. Заметим здесь, что выбор *СУБД* зависит от количества форм документов, от сложности связей между данными, от объема обрабатываемых данных, от количества пользователей, работающих с *БД* и т.д.

Ранее отмечалось, что *отображение* логической модели *базы данных* в структуру хранения (*представление данных* в памяти компьютера) осуществляется системой управления базой данных. Тем не менее, во многих *СУБД* для повышения эффективности функционирования *базы данных* представляется возможность выбора ряда параметров, управляющих представлением данных в памяти компьютера. Выбор таких параметров и подразумевается в блоке 6.

Заметим, что очень важно при *проектировании базы данных* делать оценки ее возможной работоспособности. Так, по завершении проектирования обобщенного концептуального представления нужно попытаться оценить необходимое число производимых операций с элементами моделей при реализации возможных запросов пользователей. При невозможности в рамках построенной модели ответить на какой-то *запрос* пользователя или при значительном числе производимых при этом операций (что приведет к невозможности реализации соответствующего запроса в реальном масштабе времени) необходим возврат по схеме [рис. 4.4.](#) на шаг назад (построение более эффективного обобщенного концептуального представления). Аналогичные оценки необходимо делать и при завершении других этапов проектирования (блоки 5, 7). При этом возможен возврат назад на один или несколько шагов. Так, например, при проектировании логической модели (блок 5) не удастся достичь адекватного представления *концептуальной модели* средствами *модели данных СУБД*. В этом случае необходимо либо вернуться на шаг назад и выбрать другую *СУБД*, либо вернуться к блоку 3 и изменить вид *концептуальной модели*. Так же, если полученные при реализации блока 7 оценки эксплуатационных характеристик не отвечают требованиям пользователя, возможны пересмотры всех ранее полученных решений (блоки 7, 6, 5, 4, 3). Кроме этого, необходим возврат на проектирование обобщенного концептуального представления при изменении внешних требований пользователей, а также при выявленных ошибках проектирования.

Краткие итоги: Рассмотрены различные представления о данных в базах данных - модели обрабатываемых данных (*внешнее представление, концептуальная модель*, структура хранения). Представлено отражение этих представлений в трехуровневой архитектуре *базы данных* (*внешний уровень, концептуальный уровень, внутренний уровень*), сформулировано достоинство трехуровневой архитектуры. Описаны основные *этапы проектирования базы данных* как процесса построения вышеуказанных моделей и *жизненный цикл* проектирования *базы данных* (создание, апробация, исправление ошибок и *улучшение* характеристик, *опытная эксплуатация*).

Тема 3.2. Первая стадия концептуального проектирования базы данных (концептуальное моделирование. Вторая стадия концептуального проектирования (Модели данных СУБД. Представление концептуальной модели средствами модели данных СУБД)

Цель лекции: показать, как описывается предметная область при концептуальном моделировании (с помощью каких понятий, средств представления и приемов построения) и как обеспечивается *достоверность* информации в базе данных за счет ограничений целостности концептуальной модели.

5.1. Описание информационного представления предметной области. ER-диаграмма

Иллюстрацию вводимых понятий и этапов проектирования *базы данных* будем проводить на примере близкой для читателя конкретной *предметной области*: *представление* данных о студентах вуза. Дадим краткое описание рассматриваемой *предметной области*. В вузе имеется несколько факультетов, на каждом из которых ведется подготовка по нескольким специальностям или направлениям. Для каждой специальности на факультете есть свой учебный план, в котором приводится перечень изучаемых учебных курсов с указанием количества часов занятий. Студенты изучают соответствующие дисциплины, сдают экзамены и зачеты, получают оценки.

Чаще всего концептуальная модель представляется в виде диаграммы сущностей – связей (entity – relationship) или ER-диаграммы. Процесс построения ER-диаграммы называется **ER-моделированием**.

Введем основные понятия, с помощью которых описывается предметная область.

Сущность (Entity) или объект – то, о чем будет накапливаться информация в информационной системе (нечто такое, за чем пользователь хотел бы наблюдать).

Если в системе обрабатывается *информация* о факультетах, *сущностью* будет являться факультет, если о студентах, *сущность* – студент и т.п.

Имя сущности при ER-моделировании, как правило, записывается заглавными буквами. Каждая *сущность* обладает определенным набором свойств (рассматриваем только свойства, представляющие интерес для пользователей в рамках проводимого исследования), которые запоминаются в информационной системе. Так, например, в качестве свойств сущности ФАКУЛЬТЕТ можно указать номер факультета, название факультета, в качестве свойств сущности СТУДЕНТ можно указать фамилию, дату рождения, *место* рождения, в качестве свойств сущности ЭКЗАМЕН – предмет, дату проведения экзамена, экзаменаторов.

Для информационного описания сущности вводится понятие атрибута.

Атрибут – поименованное свойство (характеристика) сущности. *Атрибут* представляет собой информационное *отображение* свойства сущности и принимает конкретное *значение* из *множества* допустимых значений. Так, например, для сущности ФАКУЛЬТЕТ *атрибут* "название" у конкретного экземпляра сущности принимает конкретное *значение* "вычислительной математики и кибернетики". Таким образом, *атрибут* представляет *информационное описание* количественных или качественных свойств сущности, описывает состояние сущности, позволяет идентифицировать *сущность*. *Информация* о сущности представляется совокупностью атрибутов. **Такую совокупность атрибутов часто называют записью об объекте.**

Совокупность сущностей, характеризующихся в информационной системе одним и тем же перечнем свойств, называется *классом сущностей* (набором объектов). Так, например, совокупность всех сущностей СТУДЕНТ составляет *класс сущностей* СТУДЕНТ, совокупность всех сущностей ФАКУЛЬТЕТ составляет *класс сущностей* ФАКУЛЬТЕТ. *Класс сущностей* описывается перечнем свойств сущностей, составляющих этот *класс*.

Экземпляр сущности будем называть конкретной сущностью (сущность с конкретными значениями соответствующих свойств). Выше мы определили сущность как то, о чем будет накапливаться *информация* в информационной системе. Это только одна сторона. *Информация* должна не просто храниться сама по себе, а использоваться для удовлетворения информационных потребностей пользователя. Для реализации подавляющего числа запросов пользователю прежде всего необходимо найти интересующий его *экземпляр сущности* (с целью обработки, корректировки, удаления). **Поэтому важнейшим свойством сущности является однозначная идентификация ее экземпляров по одному или группе**

атрибутов (уникальному идентификатору). У сущности ФАКУЛЬТЕТ это, например, номер факультета, у сущности СТУДЕНТ это может быть *атрибутом* "фамилия", если у всех студентов разные фамилии, *группа* атрибутов "фамилия", "имя", "отчество", или специально введенный *уникальный идентификатор*, например дополнительно введенный *атрибутом* "код студента".

Наиболее распространенным способом представления концептуальной модели является так называемая *ER-диаграмма*. В разных источниках используются разные системы обозначений в *ER-диаграммах*. На практике использование различных способов записи *ER-диаграмм* не представляет особой сложности – беглое ознакомление с соответствующим разделом документации позволяет быстро освоить используемую систему обозначений. В данном пособии в *ER-диаграмме класс сущностей* будем представлять в виде четырехугольника. В четырехугольнике записано уникальное *имя класса* сущности (прописными буквами) и имена атрибутов строчными буквами.

Пример класса сущностей СТУДЕНТ и конкретного экземпляра сущности показан на [рис. 5.1](#)



Рис. 5.1. Класс сущностей и экземпляр сущности

Для реализации информационных потребностей пользователя недостаточно найти интересующий его *экземпляр сущности*. Информационные потребности тесно связаны с функциональными взаимоотношениями, существующими в организации (например, необходимо определить, на каком факультете учится конкретный студент). Для реализации таких запросов (информационных потребностей пользователя) используются существующие в *предметной области* взаимоотношения между сущностями. **Соответствующие взаимоотношения сущностей выражаются связями (Relationships).** Различают классы связей и экземпляры связей. **Классы связей – это взаимоотношения между классами сущностей, а экземпляры связи – взаимоотношения между экземплярами сущностей.**

Класс связей может затрагивать несколько *классов сущностей*. Число *классов сущностей*, участвующих в связи, называется *степенью связи* $n = 2, 3, \dots$. Так, например, *класс сущностей* СТУДЕНТ связан с *классом сущностей* ФАКУЛЬТЕТ *связью* "учится на факультете". Степень этой связи равна двум. При $n=2$ *связь* называется бинарной. Заметим, что *связь* нужно рассматривать как двустороннюю: "студент учится на факультете" и "на факультете учатся студенты". Рассмотрим классификацию *бинарных связей*. В зависимости от того, сколько *экземпляров сущности* одного класса связаны со сколькими *экземплярами сущности* другого класса, различают следующие *типы связей*:

- **Связь 1:1.** Одиночный экземпляр сущности одного класса связан с одиночным экземпляром сущности другого класса. Примером является *связь* между классами сущностей ФАКУЛЬТЕТ и УЧЕБНЫЙ ПЛАН ПО СПЕЦИАЛЬНОСТИ ДЛЯ ФАКУЛЬТЕТА (каждому факультету соответствует свой учебный план по специальности или направлению).
- **Связь 1:M.** Единый экземпляр сущности одного класса связан со многими *экземплярами сущности* другого класса. Примером является *связь* между классами сущностей ФАКУЛЬТЕТ и СТУДЕНТ (на одном факультете учатся много студентов).
- **Связь M:N.** Несколько *экземпляров сущности* одного класса связаны с несколькими *экземплярами сущности* другого класса. Примером является *связь* между классами сущностей ФАКУЛЬТЕТ и СПЕЦИАЛЬНОСТЬ (на факультете может быть несколько специальностей и одна и та же специальность может быть на нескольких факультетах).

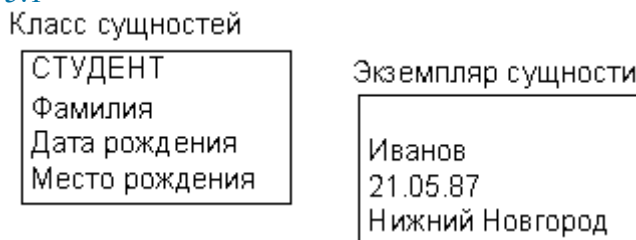
Числа, описывающие типы *бинарных связей* (1:1, 1:M, M:N), обозначают максимальное количество сущностей на каждой стороне связи. Эти числа называются максимальными кардинальными числами, а соответствующая пара чисел называется максимальной кардинальностью.

В данном пособии на *ER-диаграммах* связи между сущностями будем обозначать стрелками, рядом со стрелками указываем *имя связи*, а также *тип связи*. Пример *ER-диаграммы*, представляющей сущности СТУДЕНТ, ФАКУЛЬТЕТ, СПЕЦИАЛЬНОСТЬ и их взаимосвязи приводится на *рис. 5.2*.

Напомним, что каждый *экземпляр сущности* должен уникально идентифицироваться (иметь уникальный *идентификатор*). Так как могут быть несколько студентов с одинаковой фамилией, введем дополнительный *атрибут* "код студента". У сущностей ФАКУЛЬТЕТ и СПЕЦИАЛЬНОСТЬ *атрибут* "номер" является уникальным идентификатором.



Рис. 5.2. Пример фрагмента *ER-диаграммы*

Заметим, что по этой *ER-диаграмме* можно указать последовательность действий, производимых при реализации запроса пользователей. Например, для реализации запроса "на каком факультете учится студент Иванов" необходимо выполнить следующие действия: найти среди *экземпляров сущности* СТУДЕНТ экземпляр с фамилией Иванов, перейти по связи "Студент учится на факультете" к экземпляру сущности ФАКУЛЬТЕТ, значение атрибута "Название" этого экземпляра и есть искомое название факультета. Отметим также, что иногда на *ER-диаграммах* две связи между сущностями изображают одной двухсторонней стрелкой или просто линией. Заметим, что на приведенной *ER-диаграмме* не представлены какие-либо способы реализации этих связей (на логическом и, тем более, на физическом уровнях). Соответствующие способы реализации связей зависят от возможностей модели данных конкретной *СУБД* и будут рассмотрены в следующей лекции ("Вторая стадия концептуального проектирования (Модели данных СУБД. Представление концептуальной модели средствами модели данных СУБД)") на второй стадии концептуального проектирования при *представлении концептуальной модели* средствами *модели данных СУБД*.

5.2. Построение концептуальной модели в виде *ER-диаграммы*

5.2.1 Основные этапы построения

Как уже отмечалось, *концептуальная модель* представляет собой обобщение представлений разных пользователей о данных. В связи с этим *построение концептуальной модели*, как правило, происходит в два этапа. На первом этапе производится сбор и анализ характеристик данных и строятся так называемые модели *локальных представлений* (локальные модели). Чаще всего локальная модель отражает представление

отдельного пользователя (отдельной функциональной задачи). Иногда такая модель может описывать и некоторую независимую область данных нескольких функциональных задач (нескольких приложений). Здесь необходимо отметить, что моделирование представлений отдельных пользователей приводит к снижению уровня *интеграции данных*, а моделирование совместных представлений группы пользователей – к повышению сложности проектирования. В связи с этим при выборе области данных для локального моделирования приходится выбирать компромиссное решение между вышеуказанными вариантами.

При разработке концептуальной модели, прежде всего, следует определить сущности. С этой целью нужно сделать следующее:

- необходимо понять, какая информация должна храниться и обрабатываться и можно ли это определить как сущность;
- присвоить этой сущности имя;
- выявить *атрибуты сущности* и присвоить им имя;
- определить *уникальный идентификатор сущности*.

Выявив сущности, необходимо определить, какие связи имеются между ними.

При определении связей (естественно, рассматриваем только те связи, которые имеют отношение к решаемым задачам обработки данных) необходимо учитывать следующее:

- то, как экземпляр одной сущности связан с экземпляром другой сущности;
- то, как должны быть установлены связи, чтобы была возможность ответа на все запросы пользователей (исходя из их информационных потребностей).

Далее необходимо присвоить связям имена и определить тип связей.

На втором этапе построенные локальные модели объединяются в обобщенную концептуальную модель.

5.2.2. Моделирование локальных представлений

Прежде всего, необходимо отметить, что построенная модель должна удовлетворять ряду требований:

- адекватно отражать представление пользователя о данных;
- давать возможность ответа на возможные запросы пользователя, причем делать это с минимальными затратами по количеству просматриваемых сущностей;
- представлять данные с минимальным дублированием.

Процесс построения модели, удовлетворяющей указанным требованиям, является творческим, и формализовать его, как правило, невозможно. Тем не менее можно указать некоторые способы порождения вариантов при моделировании. Выбор одного из таких вариантов на основе оценок объемов дублирования и числа просматриваемых объектов при ответах на запросы пользователей позволяет улучшить эксплуатационные характеристики проектируемой базы данных.

Вариативность моделирования обуславливается неоднозначностью выбора сущностей, атрибутов и связей. В одном варианте можно что-то взять за сущность, в другом варианте это же можно взять за атрибут (несколько атрибутов), в третьем варианте это можно определить как *связь*. Так, например, ранее мы определили сущность ФАКУЛЬТЕТ с атрибутами "номер факультета", "название факультета". Введем сущность КАФЕДРА с атрибутами "номер кафедры", "название кафедры". Между этими сущностями есть *связь* "факультет состоит из кафедр". Возможен другой вариант, в котором вышеуказанная *связь* представляется через *атрибуты сущности* (у сущности ФАКУЛЬТЕТ введем дополнительные атрибуты, представляющие номера и названия всех кафедр этого факультета).

После того как выбран рациональный вариант локальной модели, производится редактирование введенных наименований сущностей, атрибутов и связей. Здесь выполняются следующие действия:

- устраняются расплывчатые наименования (все наименования должны однозначно пониматься каждым пользователем);
- устраняются синонимы (различные наименования одного и того же понятия);
- устраняются омонимы (одно и то же наименование разных понятий).

Эти действия, вообще говоря, носят итерационный характер, т.к. после их выполнения вновь могут возникать и расплывчатые наименования, и синонимы, и омонимы.

5.2.3. Объединение локальных моделей

На этом этапе ранее построенные модели *локальных представлений* отдельных пользователей (или групп пользователей) объединяются в единую концептуальную модель. Объединение локальных моделей производится следующими путями:

- слияние идентичных элементов;
- установление связей между наборами сущностей разных моделей;
- введение новых агрегированных элементов для представления связей между элементами разных моделей;
- обобщение различных подобных *типов сущностей*, позволяющее трактовать эти сущности как одну обобщенную сущность.

Рассмотрим каждый из этих путей.

Слияние идентичных элементов

Два или более элементов модели идентичны, если они имеют одинаковое смысловое значение.

Объединение моделей с идентичными элементами осуществляется путем "слияния" этих элементов в один. Два набора сущностей СПЕЦИАЛЬНОСТЬ в модели 1 и 2 имеют одинаковое смысловое значение ([рис. 5.3.](#)), и могут быть заменены одним набором сущностей ([рис. 5.4.](#)).



Рис. 5.3. Модели с идентичным элементом



Рис. 5.4. Объединенная модель

Установление связей между наборами сущностей разных моделей

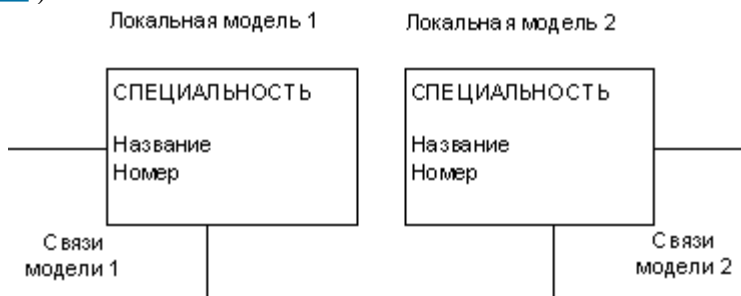
При рассмотрении наборов сущностей объединяемых моделей необходимо выявление связей между ними, т.к. именно эти связи и определяют в конечном итоге интегрированную базу данных.

Введение агрегированных элементов

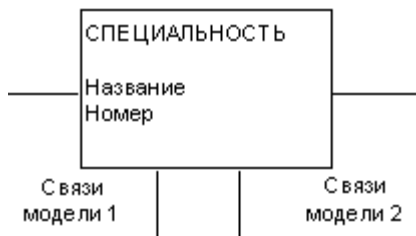
При объединении моделей связь между элементами разных моделей может рассматриваться как новый элемент.

Рассмотрим в качестве примера моделирование информационного представления сдачи студентом экзаменов. Можно выделить ряд *локальных представлений* ([рис. 5.5.](#)).



Рис. 5.5. Локальные представления

Объединяя локальные представления, устанавливаем новые связи (рис. 5.6.).

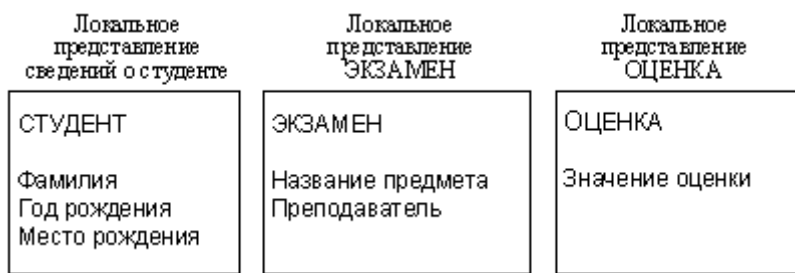

Рис. 5.6. Объединение локальных представлений

Как уже отмечалось, одним из показателей "зрелости" модели является возможность ответа на запросы пользователей, и установление связей преследует именно эту цель. Нетрудно видеть, что какие бы связи в рассматриваемой модели ни вводились, невозможно ответить на запрос "какую оценку получил студент А по дисциплине В". В таком случае необходимо использовать принцип агрегации – необходимую связь между элементами модели ввести как некоторый новый элемент. В данном примере можно определить этот новый агрегированный элемент как ЭКЗАМЕН СТУДЕНТА (рис. 5.7.).

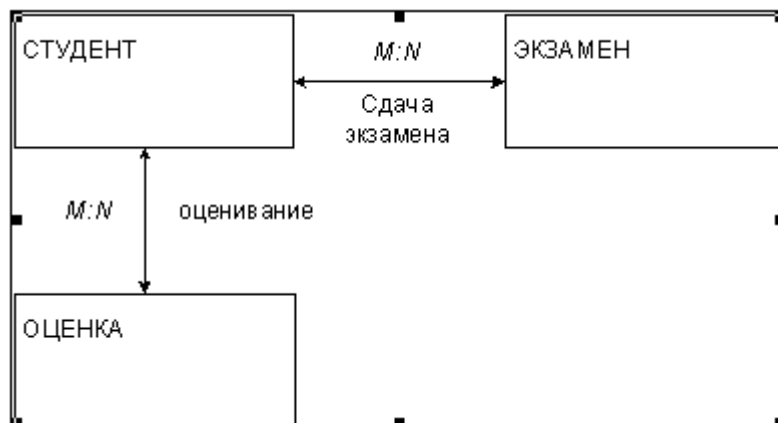

Рис. 5.7. Агрегированный элемент

Далее процесс объединения локальных моделей продолжается обычным образом.

Обобщение подобных типов сущностей

Рассмотрим локальные модели разных факультетов, например – модель факультета вычислительной математики и кибернетики (ВМК), модель экономического факультета и так далее. В локальную модель факультета ВМК входят сущности СПЕЦИАЛЬНОСТИ ФАКУЛЬТЕТА ВМК и СТУДЕНТЫ ФАКУЛЬТЕТА ВМК, в локальную модель экономического факультета входят, соответственно, сущности СПЕЦИАЛЬНОСТИ ЭКОНОМИЧЕСКОГО ФАКУЛЬТЕТА и СТУДЕНТЫ ЭКОНОМИЧЕСКОГО ФАКУЛЬТЕТА (рис. 5.8.).

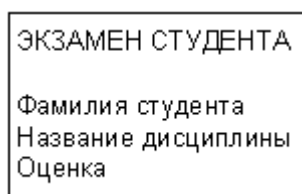

Рис. 5.8. Модели с подобным элементом

Два набора сущностей СПЕЦИАЛЬНОСТИ ФАКУЛЬТЕТА ВМК и СПЕЦИАЛЬНОСТИ ЭКОНОМИЧЕСКОГО ФАКУЛЬТЕТА в моделях 1 и 2 имеют одинаковое смысловое значение и могут быть заменены одним набором сущностей с добавлением нового атрибута – название факультета ([рис. 5.9.](#)).

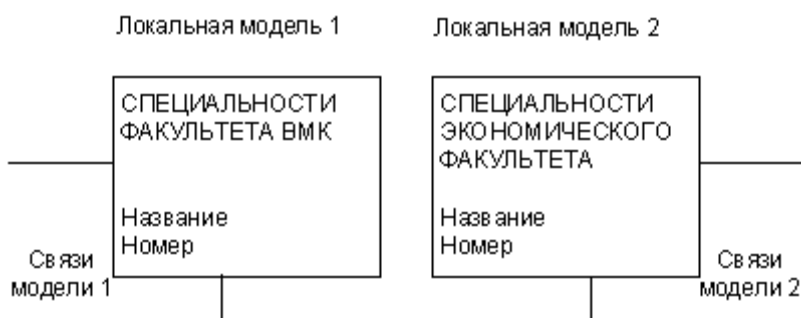

Рис. 5.9. Пример обобщенной сущности

Отметим, что в данном случае подобным образом можно слить и все остальные сущности локальных моделей факультетов, так как сущности СТУДЕНТЫ ЭКОНОМИЧЕСКОГО ФАКУЛЬТЕТА и СТУДЕНТЫ ВМК также имеют одинаковое смысловое значение и их также можно объединить. Однако в общем случае каждая локальная модель может содержать сущности и связи, которых нет в других локальных моделях.

Рассмотрим другой пример. Предположим, что мы храним данные о студентах (фамилия, имя, отчество, курс, группа) и о преподавателях (фамилия, имя, отчество, кафедра, должность). Соответственно, в предметной области выделяем две сущности – СТУДЕНТ и ПРЕПОДАВАТЕЛЬ.

Эти разные сущности можно в некоторых случаях трактовать как подобные. Для обобщения соответствующих сущностей необходимо, прежде всего, обобщить их атрибуты. Заметим, что атрибуты "Фамилия, Имя, Отчество" у обеих сущностей совпадают, атрибуты "Кафедра" и "Курс", "Группа" показывают место работы (учебы) и их можно заменить обобщенным атрибутом "Место работы (учебы)". Атрибут "Должность" можно использовать и у сущности СТУДЕНТ, если в качестве значения соответствующего атрибута использовать значение "студент". Тогда две сущности ПРЕПОДАВАТЕЛЬ и СТУДЕНТ можно трактовать как подобные и заменить их на обобщенную сущность. Дадим этой обобщенной сущности название КАДРОВАЯ ЕДИНИЦА ([рис. 5.10.](#)).

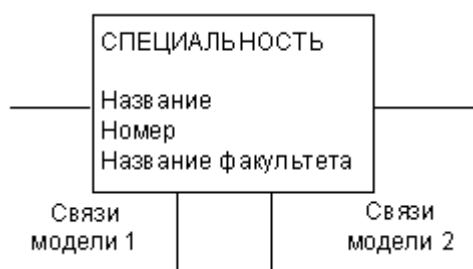

Рис. 5.10. Пример обобщенной сущности

У студента атрибут "Место работы (учебы)" будет принимать значение соответствующее атрибутам "Курс. Группа", у преподавателя – название кафедры. Обобщенная модель представлена на [рис. 5.11.](#)

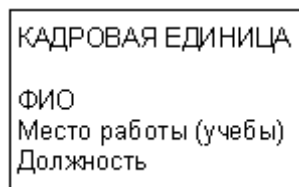

Рис. 5.11. Обобщенная модель

В этом случае почти в два раза упрощается структура концептуальной модели, и соответственно, структура базы данных. Для работы с данными о преподавателях и студентах достаточно одного набора программ. Таким образом, обобщение подобных типов объектов может существенно сократить последующие затраты на программирование.

В процессе объединения *локальных представлений*, как и при локальном моделировании, производится редактирование наименований (т.к. здесь появляются новые наименования). Процесс объединения также носит итерационный характер и продолжается до тех пор, пока не будут интегрированы все представления, согласованы и устранены все противоречия, отредактированы все наименования. Полученное в результате объединения *локальных представлений* обобщенное представление и является концептуальной моделью.

5.3. Ограничения целостности

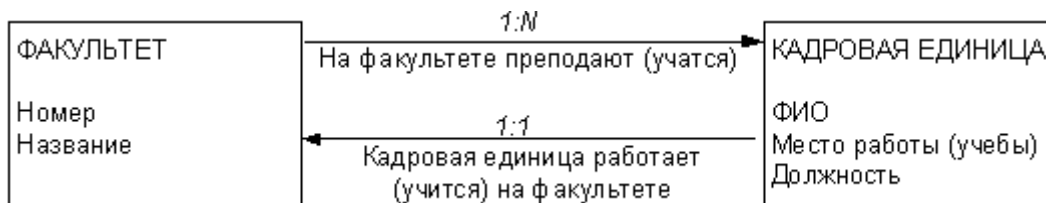
Под целостностью *базы данных* понимается то, что в ней содержится полная, непротиворечивая и адекватно отражающая предметную область (правильная) *информация*.

Огромный объем данных, вводимых в базу данных (причем разные данные могут вводиться разными пользователями), обуславливает большое число ошибок ввода (занесения). Заметим, что при традиционной "бумажной" обработке информации также достаточно часто встречаются данные, записанные неверно. Но человек, работая с определенными данными, неявно использует для контроля имеющиеся у него представления об этих данных. Например, сотрудник отдела кадров, увидев в карточке работника год рождения 1693, сразу заметит эту ошибку и предположит, что просто переставлены две цифры и реальный год рождения 1963. То есть в представлениях сотрудника заключены некоторые логические ограничения на данные. Очевидно, что для контроля правильности вводимых данных при работе с базой данных целесообразно сформировать и использовать ограничения.

Соответствующие ограничения обычно разделяют на 3 группы: внешние, специально конструируемые и внутренние. К *предметной области* относятся первые две группы, которые мы кратко охарактеризуем в этом подразделе. Внутренние ограничения относятся уже к модели данных и будут рассматриваться в разделе, посвященном модели данных.

Внешние ограничения

Эти ограничения связаны с адекватностью отражения предметной области. Например, сотрудник организации не может быть моложе 17 и старше 90 лет. Соответствующее ограничение на год рождения (GR) можно записать следующим образом:

Текущий год – 17 > GR > Текущий год – 90.

Одним из способов задания таких ограничений является перечисление конечного множества допустимых значений какого-либо атрибута (так называемый "перечислимый" тип данных). Например, должность преподавателя в вузе может принимать одно из следующих значений: профессор, доцент, старший преподаватель, преподаватель, ассистент. Вводимое значение должности для конкретного экземпляра, не совпадающее с одним из перечисленных значений, является ошибкой.

Ограничения, описанные с помощью специальных конструкций

Например, в базу данных вуза вводятся данные о числе студентов и преподавателей. По нормативным документам задано конкретное *значение отношения* числа студентов к числу преподавателей. Проверку этого отношения можно использовать для контроля достоверности данных. Такие конструкции строятся исходя из специфики данных рассматриваемой предметной области. Можно, например, построить много конструкций следующего вида:

сумма значений по заданному атрибуту по всем экземплярам сущностей должна совпадать со значением определенного атрибута в экземпляре другой сущности.

Таким образом, на стадии ER-моделирования для повышения достоверности данных необходимо сформулировать соответствующие ограничения на данные. В идеальном случае каждое значение атрибута должно каким-то образом контролироваться. Использование этих ограничений позволяет существенно повысить достоверность данных в базе данных.

Краткие итоги. Рассмотрен процесс моделирования предметной области. Определены используемые при этом основные понятия (сущность, атрибут, идентификатор, связь, типы связей, ER-диаграмма).

Рассмотрены основные этапы моделирования сущностей и связей (моделирование локальных представлений, объединение локальных моделей с использованием понятий идентичность, агрегация, обобщение).

Дано понятие ограничений целостности, имеющих непосредственное отношение к предметной области (внешние ограничения; ограничения, описанные с помощью специальных конструкций).

Более подробно с материалом этой лекции можно познакомиться в [[1.1](#)], - [[5.10](#)].

РАЗДЕЛ 4. Базисные операции с реляционными данными

Цели занятия.

Специальные подходы к выполнению операций над множествами. Реляционная алгебра. Операции над отношениями. Теоретико-множественные операции над отношениями. Специальные реляционные операции. Реляционное исчисление.

4. Структура лекционного занятия.

№ п/п	Содержание (кратко)	Методы и средства обучения
1	Правила применения и принципы организации РБД. Использование формального аппарата для оптимизации схем отношений.	1. Персональные компьютеры; 2. Средства доступа в Интернет; 3. Проектор.

5. Содержание лекционного занятия и взаимодействие с аудиторией.

Введение.

Формулирование темы занятия. Использование вводного примера, описание ситуации, демонстрация какого-либо процесса и т. д. (в зависимости от вида, замысла лекции и её структуры)

Тема 5.1. Использование формального аппарата для оптимизации схем отношений

Тема 4.1. Формализация реляционной модели

Цель лекции: дать общее представление о модели данных СУБД как средства для представления концептуальной модели при создании базы данных, рассмотреть типовые модели данных (сетевая модель, иерархическая модель, реляционная модель, многомерная модель), показать как представляется концептуальная модель в разных СУБД, рассмотреть основные принципы работы средств автоматизированного проектирования баз данных.

6.1. Представление концептуальной модели средствами модели данных СУБД

Общие представления о моделях данных СУБД

В соответствии с *основными этапами проектирования базы данных* после построения концептуальной модели выбирается *система управления базой данных*, с помощью которой будет организована *база данных* и работа с ней. Каждая *СУБД* поддерживает определенные виды и типы данных, а также средства представления связей между данными, составляющими *модель данных СУБД*. Вторая стадия проектирования *базы данных* состоит в представлении построенной на предыдущей стадии концептуальной модели средствами *модели данных СУБД* или в отображении концептуальной модели в *модель данных СУБД*. Этот этап часто называют *логическим проектированием базы данных*. Полученная при этом модель часто также называется концептуальной моделью или схемой (но специфицированной к понятиям *модели данных СУБД*). В некоторых источниках полученную модель называют логической структурой данных или моделью *данных базы данных*.

Можно по-разному характеризовать понятие *модели данных СУБД*. С одной стороны, *модель данных СУБД* – это способ структурирования данных, которые рассматриваются как некоторая абстракция в отрыве от предметной области. С другой стороны, *модель данных СУБД* – это инструмент *представления концептуальной модели* предметной области и динамики ее изменения в виде *базы данных*.

Учитывая обе вышеуказанные стороны, определим основные структуры моделей *данных СУБД*, используемые для *представления концептуальной модели предметной области* (сущностей, атрибутов, связей).

Элемент данных (поле) – наименьшая *поименованная единица данных*. *Используется для представления значения атрибута*.

С элементом данных неразрывно связано понятие "*тип данных*", который может принимать соответствующее *поле*. В разных *СУБД* могут использоваться разные типы данных, наиболее распространенными из которых (используемые во многих *СУБД*) являются следующие: числовой (*numeric*), символьный (*char*), дата (*date*) и т.д.

Запись – *поименованная совокупность полей*. *Используется для представления совокупности атрибутов сущности (записи о сущности)*.

Экземпляр записи – *запись с конкретными значениями полей*.

Первичный ключ – *минимальный набор полей записи, однозначно идентифицирующий экземпляр записи файла*.

Файл – *поименованная совокупность экземпляров записей одного типа*. *Используется для представления однородного набора сущностей*.

Набор файлов – *поименованная совокупность файлов, обрабатываемых в системе*. *Используется для представления нескольких наборов сущностей*.

Введем понятие "*группа*", обобщающее понятия "*файл*" и "*запись*".

Группа – *это поименованная совокупность элементов данных и других групп*.

Важнейшим понятием концептуальной модели является понятие связи между сущностями (наборами сущностей). В *моделях данных СУБД* соответствующее понятие отражается понятием "**групповое отношение**".

Групповое отношение – *поименованное бинарное отношение, заданное на двух множествах экземпляров рассматриваемых групп*. По характеру бинарных связей различают *групповые отношения вида 1:1, 1:M, M:1, M:N*. Пары чисел называют *коэффициентами группового отношения*. В *групповом отношении один член группы назначается владельцем отношения, другой – членом*.

База данных – *поименованная совокупность экземпляров групп и групповых отношений*.

Для представления группового отношения используется две формы:

а) **Графовая**. Группы изображаются вершинами графа, связи между группами – дугами, направленными от группы-владельца к группе-члену с указанием имени отношения и коэффициента.

По типу графов различают:

- иерархическую модель (граф без циклов – дерево) ;
- сетевую модель (ориентированный граф общего вида).

б) **Табличная.** Связь между группами изображается таблицей, столбцы которой представляют ключи соответствующих групп. Для формального описания таблицы используется математическое (теоретико-множественное) понятие отношения. Соответствующая модель данных называется реляционной моделью.

Модель данных СУБД описывается следующим образом:

- определены возможные типы и характеристики логических структур данных (полей, записей, файлов);
- заданы правила составления структур более общего типа из структур более простых типов (например, записей из полей, файлов из записей и т.д.);
- определен способ представления связей (отношений) между файлами и записями с помощью дополнительных полей ;
- определены возможные действия над структурами и правила их выполнения, включающие:
 - основные элементарные операции над данными;
 - обобщенные операции (процедуры);
 - средства контроля относительно простых условий корректности операций добавления, обновления или удаления данных (ограничения), реализуемые автоматически запускаемыми при выполнении вышеуказанных операций специальными процедурами (триггерами);
 - средства контроля сколь угодно сложных условий корректности выполнения определенных действий (правила);
 - специальный класс процедур (триггеры).

В качестве основных элементарных операций обычно рассматриваются следующие: поиск записи с заданным значением ключа, чтение нужной записи, добавление записи, корректировка, удаление. В моделях данных СУБД также предусматриваются специальные операции для установления групповых отношений.

Обобщенные операции или процедуры – последовательность операций, реализующая определенный алгоритм обработки данных. Процедуры могут инициироваться СУБД автоматически, а также могут запускаться пользователем. Примерами процедур являются процедуры копирования БД, восстановления БД, процедуры, вычисляющие значения определенных атрибутов в БД по значениям других атрибутов, и т.п.

Средства контроля используются для реализации ограничений целостности концептуальной модели. Простейшие средства контроля – ограничения – используются для реализации как внешних ограничений концептуальной модели, так и внутренних ограничений модели данных. В качестве последних ограничений, в частности, реализованы ограничения на ввод данных несоответствующего типа, несоответствующей характеристики (по числу битов, по числу полей, по количеству записей и т.п.). Более сложные средства контроля (правила) позволяют вызывать выполнение определенной последовательности операций (сколь угодно сложной) при изменении или добавлении данных в БД и тем самым реализовывать ограничения целостности, описанные с помощью специальных конструкций.

Построение модели данных базы данных (отображение концептуальной модели в модель данных СУБД)

После первой стадии концептуального проектирования у нас сформировано обобщенное представление пользователей о данных, как правило, представленное в виде ER-диаграммы. На следующей стадии (после того, как выбрана определенная СУБД с конкретной моделью данных) необходимо записать концептуальную схему в терминах и понятиях выбранной СУБД. На этой стадии каждая сущность концептуальной модели описывается как запись, состоящая из полей. Каждый атрибут описывается как поле с типом и характеристиками, возможными в выбранной СУБД. Описываются связи концептуальной

модели в понятиях, соответствующих выбранной СУБД, определяется порядок реализации запросов пользователей к базе данных с помощью типовых операций СУБД и т. д.

Результатом этой стадии проектирования будет *концептуальная модель*, специфицированная к конкретной СУБД.

6.2 Типовые модели данных СУБД и представление концептуальной модели

6.2.1. Сетевая модель данных

Это одна из наиболее ранних моделей данных СУБД. Типовая *сетевая модель* данных была предложена рабочей группой по базам данных (Data Base Task Group – DBTG) системного комитета CODASYL (*Conference of Data System Languages*), основными функциями которого были анализ известных фирменных систем обработки управленческих данных с единых позиций и в единой терминологии, обобщение опыта организации таких систем и разработка рекомендаций по созданию соответствующих систем. Структура данных *сетевой модели* определяется в терминах раздела 6.1 (элемент, запись, группа, групповое отношение, файл, база данных).

Реализация групповых отношений в *сетевой модели* осуществляется с использованием специально вводимых дополнительных полей - указателей (адресов связи или ссылок), которые устанавливают связь между владельцем и членом группового отношения. Запись может состоять в отношениях разных типов (1:1, 1:N, M:N). Заметим, что если один из вариантов установления связи 1:1 очевиден (в запись – владелец отношения, поля которой соответствуют *атрибутам сущности*, включается дополнительное поле – указатель на запись – член отношения), то возможность представления связей 1:N и M:N таким же образом весьма проблематична. Поэтому наиболее распространенным способом организации связей в сетевых СУБД является введение дополнительного типа записей (и соответственно, дополнительного файла), полями которых являются указатели.

Рассмотрим для примера представление группового отношения M:N. В модель вводится *дополнительная группа* (дополнительный вид записей). Элементы этой записи представляют собой указатели на две исходные группы и указатели на экземпляры рассматриваемой дополнительной записи, связывающие их в список (цепь), соответствующий M и (или) N членам группового отношения (рис. 6.1.).



Рис. 6.1. Представление связей типа M:N

Представление связей 1:1, 1:M, N:1 является частным случаем связи типа M:N и осуществляется аналогично рассмотренному выше.

Заметим, что группа может быть членом более чем одного группового отношения. В этом случае вводится несколько *дополнительных групп-указателей*, а в группе – владельце отношений вводится несколько полей – указателей на *дополнительные группы*. Тогда множество записей (групп) и связей между ними образует некую сетевую структуру (ориентированный граф общего вида). Вершинами графа являются группы; дугами графа, направленными от владельца к члену группового отношения, – связи между группами.

Сетевая модель данных поддерживает все необходимые операции над данными, реализованные как действия со *списковыми структурами*. *Сетевая модель* данных является, вероятно, наиболее общей по возможностям *представления концептуальной модели*. По сути, любая ER-диаграмма без каких-либо изменений представляется средствами *сетевой модели*. К недостаткам *сетевой модели* обычно относят сложность получаемой на её основе концептуальной схемы и большую трудоемкость понимания соответствующей схемы внешним пользователем.

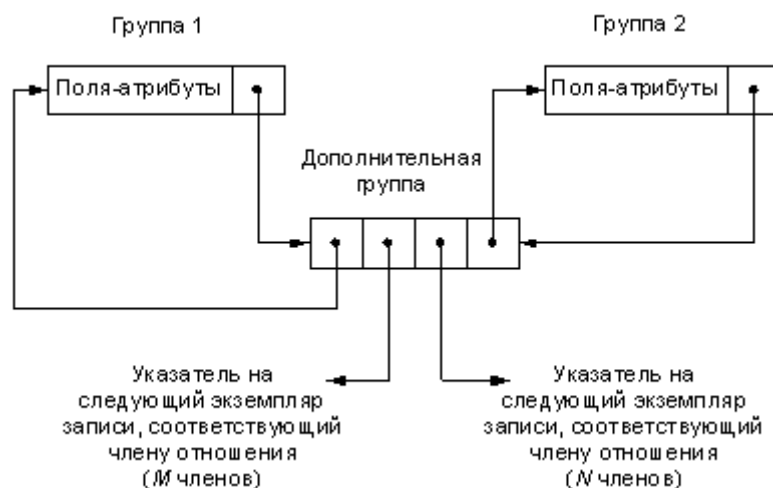
Рассмотрим пример записи части ER-диаграммы (СТУДЕНТ и ФАКУЛЬТЕТ) из предыдущей лекции в терминах сетевой СУБД. Для примера рассмотрим несколько экземпляров сущности СТУДЕНТ и сущности ФАКУЛЬТЕТ (рис. 6.2).

Экземпляры сущности СТУДЕНТ Экземпляры сущности ФАКУЛЬТЕТ

121 Иванов 21.05.89 Н.Новгород	06 Мехмат
125 Петров 15.06.89 Рязань	08 ВМК
231 Сидоров 10.07.89 Чебоксары	
126 Мишин 23.02.89 Саранск	
235 Кашин 07.09.89 Н.Новгород	

Рис. 6.2. Примеры экземпляров сущностей

Пусть студенты Иванов, Петров, Мишин учатся на факультете ВМК, Сидоров и Кашин на механико-математическом факультете. Тогда *сетевая модель* соответствующего фрагмента ER-диаграммы будет выглядеть следующим образом (рис. 6.3).



Рис. 6.3. Пример сетевой модели концептуального представления

Заметим, что в дополнительном файле один из указателей не потребовался, так как рассматриваемая связь имеет тип 1:N, а не M:N. Значок x обозначает отсутствие дальнейшей связи.

Наиболее существенным недостатком *сетевой модели* является "жесткость" получаемой концептуальной схемы. Связи закреплены в записях в виде указателей. При появлении новых аспектов использования этих же данных может возникнуть необходимость установления новых связей между ними. Это требует введения в записи новых указателей, т.е. изменения структуры БД, и, соответственно, реформирования всей базы данных.

СУБД, поддерживающие сетевую модель, широко использовались на вычислительных системах серии IBM 360/370 (ЕС ЭВМ). В качестве примеров таких систем можно указать *IDMS*, *UNIBAD* (БАНК), и их аналоги *СЕДАН*, *СЕТОР*. На персональных компьютерах сетевые СУБД не получили широкого распространения. Примером сетевой СУБД для персонального компьютера является *db_VISTA III*. Отметим, что система *db_VISTA* реализована на языке C и поэтому является переносимой. Система может эксплуатироваться на ПЭВМ типа IBM PC, SUN, Macintosh.

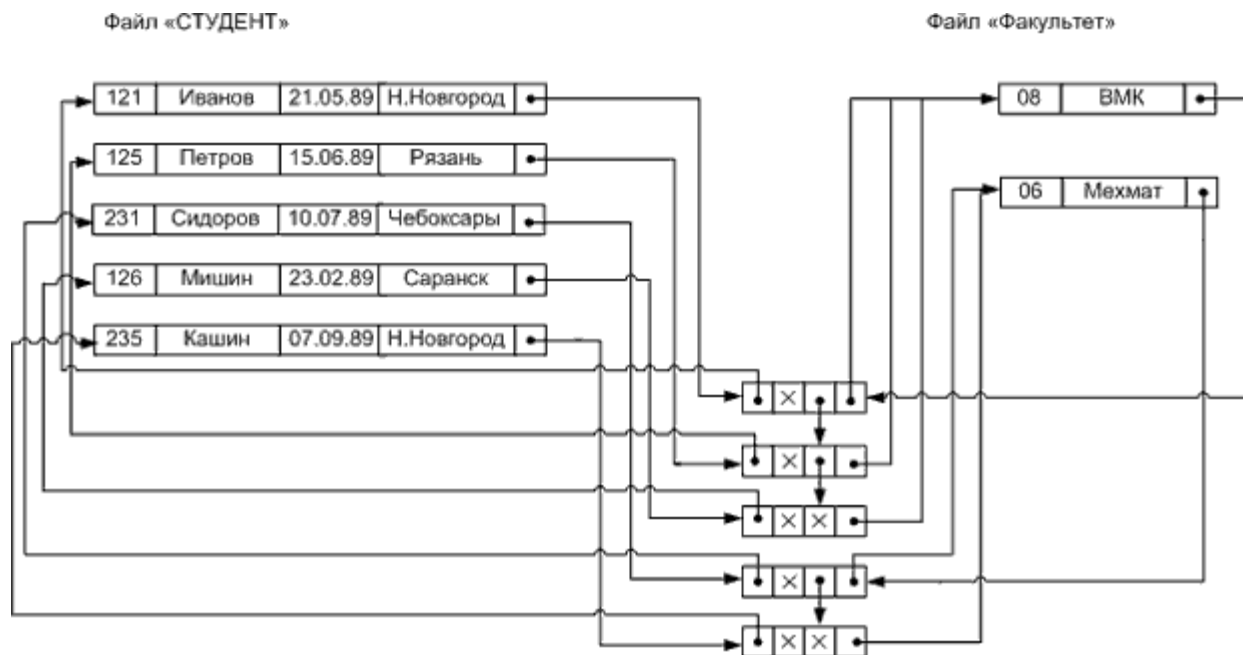
6.2.2. Иерархическая модель данных

Это также одна из наиболее ранних моделей данных. Реализация групповых отношений в *иерархической модели*, как и в *сетевой*, может осуществляться с помощью указателей и представляется в виде графа. Однако, в отличие от *сетевой модели*, здесь существует ряд принципиальных особенностей.

1. Групповые отношения являются отношениями соподчиненности. Группа (запись) – владелец отношения имеет подчиненные группы – члены отношений. Исходная группа называется предком, подчиненная – потомком.

2. Групповые отношения образуют иерархическую структуру, которую можно описать как ориентированный граф следующего вида:

- имеется единственная особая вершина (соответствующая группе), называемая корнем, в которую не заходит ни одно ребро (группа не имеет предков);
- во все остальные вершины входит только одно ребро (все остальные группы имеют одного предка), а исходит произвольное количество ребер (группы имеют произвольное количество потомков);
- отсутствуют циклы.

3. *Иерархическая модель* данных может представлять совокупность нескольких деревьев. В терминологии *иерархической модели* деревья, описывающие структуру

данных, называются деревьями описания данных, а сами структурированные данные (база данных) – деревьями данных.

Особенностью реализации операций поиска в *иерархической модели* является то, что операция всегда начинает поиск с корневой вершины и специфицирует иерархический путь (последовательность связанных вершин) от корня до вершины, экземпляры которой удовлетворяют условиям поиска.

Необходимо отметить, что программы, реализующие операции *иерархической модели*, существенно проще, чем аналогичные программы для *сетевой модели*, т.к. здесь много легче осуществлять навигацию по структуре. Целесообразность появления *иерархической модели* обусловлена, конечно, тем, что большинство организационных систем реального мира имеют иерархическую структуру (административное деление страны, организационная структура предприятия и т.п.). Соответствующее концептуальное представление также будет иметь иерархическую структуру и естественным образом может быть описано в терминах *иерархической модели*. В качестве недостатков *иерархической модели* можно назвать вышеуказанные недостатки сетевой.

СУБД, поддерживающие *иерархическую модель*, достаточно широко использовались на вычислительных системах IBM 360/370 (ЕС ЭВМ). В качестве примеров таких систем можно указать *IMS*, *ОКА* и широко тиражируемую в СССР отечественную разработку ИНЕС. Примером иерархической СУБД для *персональных ЭВМ* является отечественная система НИКА (адаптация системы ИНЕС к IBM PC).

6.2.3. Реляционная модель данных

Учитывая отмеченные в предыдущих разделах недостатки сетевых и иерархических моделей, можно сформулировать желательные требования к модели данных:

- модель должна быть понятна пользователю, не имеющему особых навыков в программировании;
- появление новых аспектов использования данных и необходимость введения новых связей не должны приводить к реструктуризации всей модели данных и базы данных в целом.

Моделью данных, удовлетворяющей вышеуказанным требованиям, является *реляционная модель*, часто называемая также **табличной**.

Основным используемым понятием здесь является понятие отношения, представляемого в виде таблицы, столбцы которой соответствуют *атрибутам сущности* (структура строки таблицы аналогична структуре записи). Каждый атрибут может принимать определенное множество значений, называемое доменом. Строка таблицы с конкретными значениями полей здесь называется кортежем (соответствует понятию "экземпляр записи"). Поля таблицы предполагаются элементарными (неделимыми). Таким образом, понятие "таблица" здесь соответствует понятию "файл" модели данных. Первичный ключ здесь – минимальный набор атрибутов, однозначно идентифицирующий кортеж в отношении.

Групповое отношение может представляться двумя способами. При первом способе в таблицы, соответствующие группам – членам отношения, добавляются столбцы ключевых полей (атрибутов) другого члена отношения (связь описывается через ключевые атрибуты). При втором способе групповое отношение определяется как *дополнительная группа* (дополнительная таблица). Столбцами этой дополнительной таблицы являются ключи групп – членов отношения. Таким образом, при любом способе соответствующая модель данных представляет собой совокупность структур таблиц.

Рассмотрим пример записи *ER-диаграммы* (см. [рис. 5.2.](#)) в терминах реляционных баз данных.

Сначала представим таблицы, соответствующие сущностям.

Таблица СТУДЕНТ

Код	Фамилия	Дата рождения	Место рождения
-----	---------	---------------	----------------

Таблица ФАКУЛЬТЕТ

Номер	Название
-------	----------

Таблица СПЕЦИАЛЬНОСТЬ

Номер	Название
-------	----------

Представим таблицы, описывающие связи.

Таблица "Студент учится на факультете"

Код студента	Номер факультета
--------------	------------------

Таблица "Студент учится по специальности"

Код студента	Номер специальности
--------------	---------------------

Таблица "На факультете имеются специальности"

Номер факультета	Номер специальности
------------------	---------------------

Заметим, что здесь реализован вышеописанный второй способ представления групповых отношений. Очевидно, что можно построить много вариантов таблиц, представляющих соответствующую ER-диаграмму.

Для приведенных таблиц не указаны домены атрибутов. Отсутствие указания доменов приводит к неоднозначной интерпретации содержания таблицы. Например, две таблицы с одинаковыми атрибутами

Код студента	Фамилия	Дата рождения	Место рождения
--------------	---------	---------------	----------------

могут иметь разное смысловое значение и, соответственно, разное содержание (в одной таблице содержатся сведения о всех студентах факультета, в другой таблице сведения только о старостах факультета). Для устранения неоднозначной интерпретации в случае отсутствия указания доменов используют имя таблицы (СТУДЕНТ; СТАРОСТА)

Для формального описания таблицы используется теоретико-множественное понятие отношения.

Схемой отношения R называется перечень имен атрибутов отношения (соответствующих столбцам таблицы) с указанием доменов этих атрибутов и обозначается $R(A_1, A_2, \dots, A_n); \{A_i\} \subseteq D_i$, где $\{A_i\}$ – множество значений, принимаемых атрибутом $A_i (i=1, n)$.

Совокупность схем отношений, используемых для представления концептуальной модели, называется схемой реляционной базы данных, а текущие значения соответствующих отношений – реляционной базой данных.

В качестве основного недостатка реляционной модели можно указать дублирование информации при представлении связей.

Необходимо отметить, что большинство СУБД для персональных ЭВМ поддерживают именно реляционную модель данных. В качестве примеров таких наиболее распространенных СУБД можно указать все dBase-подобные системы, DB2, Paradox, Access, FoxPro, Oracle, MS SQL Server.

Более подробно реляционная модель данных будет рассмотрена в ["Формализация реляционной модели"](#).

6.2.4. Многомерная модель данных

Вернемся к понятию "сущность" концептуальной модели.

Сущность – это то, о чем накапливается информация в информационной системе. Часто оказывается, что информация об определенной сущности зависит еще от ряда параметров. Рассмотрим, например, сущность УСПЕВАЕМОСТЬ СТУДЕНТОВ со следующими атрибутами: число двоек, число троек, число четверок, число пятюрок.

Значение атрибутов зависит от параметров "курс", "учебный год". Если использовать для описания соответствующей концептуальной схемы реляционную модель, то необходимо вводить множество таблиц УСПЕВАЕМОСТЬ СТУДЕНТОВ по каждому году для каждого курса. Так, при 5 курсах и необходимости анализировать данные за 10 лет число таблиц будет равно пятидесяти. Дублируются аналогичные структуры всех таблиц, достаточно сложна

обработка данных, связанная с анализом однотипных данных при изменении значения одного из параметров и т.д.

Наиболее подходящей моделью данных для этого случая является так называемая *многомерная модель*, используемая в технологии OLAP (OnLine Analytical Processing – оперативная аналитическая обработка). Отметим, что многомерность модели данных означает здесь многомерное логическое представление структуры информации и, вообще говоря, не связана с многомерностью визуализации.

Многомерные структуры представляются как гиперкубы данных. Каждая грань куба является размерностью. Основными понятиями, используемыми в многомерных моделях данных, являются "измерение" (dimension) и "ячейка" (cell).

Измерение – упорядоченный набор значений, принимаемых конкретным параметром, соответствующий одной из граней гиперкуба. Для нашего примера можно указать в качестве измерений: учебный год – 2006-2007, 2007-2008, 2008-2009; курсы – 1,2,3 и т.д.

Ячейка или показатель – это поле, соответствующее атрибуту сущности, значение которого однозначно определяется фиксированным набором значений параметров (значениями "измерений", например, 2008-2009 учебный год, первый курс).

В многомерной модели данных определяется ряд дополнительных операций, среди которых можно выделить операции "формирование среза" и "агрегация".

При формировании среза пользователю по его запросу предоставляется некоторое подмножество гиперкуба, полученное в результате фиксации пользователем одного или нескольких значений параметров. Операция "агрегация" обеспечивает переход к более общему представлению информации из гиперкуба пользователю, например суммируя значения показателей по всем значениям одного из параметров, допустим, по всем курсам.

Такая модель позволяет легко сравнивать данные при разных значениях параметров, строить графики зависимости значений конкретных атрибутов от значений определенных параметров (например, изменение атрибута по годам) и т.п. Поэтому основное назначение технологии OLAP – обработка информации для проведения анализа и принятия решения.

Массовое использование СУБД, поддерживающих многомерную модель данных, только начинается. В качестве наиболее известных СУБД такого типа можно указать Oracle Express Server.

6.3. Средства автоматизированного проектирования концептуальной модели

Средства автоматизированного проектирования концептуальной модели привлекают к себе в настоящее время большой интерес и используются в процессе создания структуры *базы данных* и интерфейса пользователя для доступа к данным.

Причина применения этих средств состоит в использовании в подавляющем большинстве реальных разработок баз данных *спиральной модели жизненного цикла* программного обеспечения, что предусматривает последовательное создание нескольких версий программного обеспечения. Каждая следующая версия включает в себя предыдущую (возможно, не полностью) и является ответом на замечания пользователя, полученные в результате тестирования предыдущей версии. При создании баз данных первая модель программного обеспечения, к сожалению, очень редко является удачной. Чаще всего заказчик отвергает первую версию, так как она недостаточно полно отвечает его требованиям. Причина такой ситуации заключается в том, что заказчик не может сразу, до создания начальной версии программы, четко и полно сформулировать свои требования. Обычно после получения первого варианта программного обеспечения заказчик выдвигает дополнительные требования, которые нельзя реализовать в рамках созданной *базы данных*. Это вынуждает разработчиков вносить изменения в структуру *базы данных*, а также, соответственно, в *интерфейс* пользователя для доступа к базе данных. Таких итераций может быть несколько до момента получения решения, адекватного запросам заказчика. Но даже после получения удовлетворительного решения процесс разработки *базы данных* не завершается. Жизнь не стоит на месте, и запросы заказчика меняются с течением времени. Часть этих изменений можно реализовать без изменения структуры *базы данных*, изменяя

только *интерфейс*пользователя, другие же требуют изменения и интерфейса, и структуры *базы данных*. Надо заметить, что подобные изменения являются очень болезненными – работа *по* их внесению может оказаться трудоемкой и, что самое неприятное, потребовать замены большого количества отлаженного программного кода. Иными словами, замененный код был написан впустую, на самом деле его не нужно было писать.

Таким образом, создание работоспособной *базы данных* можно условно разделить на три этапа – проектирование *базы данных*, в процессе которого создаются рабочие прототипы, *кодирование* – создание структур баз данных и законченного интерфейса пользователя и сопровождение готовой *базы данных*.

Основная идея применения средств *автоматизированного проектирования баз данных* заключается в том, что процесс ручного кодирования начинается только после окончания процесса проектирования. На стадии проектирования *схема базы данных* и *интерфейс* пользователя для доступа к базе данных создаются автоматически, исходя из описания концептуальной модели, с помощью так называемых CASE-средств (*Computer Aided Software/System Engineering*). Конечно, созданный таким образом *интерфейс* не является законченным программным продуктом, однако он позволяет заказчику оценить возможности конечного продукта и внести свои коррективы. Только после одобрения заказчиком рабочего прототипа разработчики приступают к ручному кодированию – созданию законченного приложения.

При сопровождении все повторяется, за тем исключением, что генерируется не все *приложение* целиком, а только часть, которую надо изменять.

На практике чаще всего CASE-средства используются для создания *схемы базы данных* в виде ER-диаграмм и генерации структур баз данных для конкретной *СУБД*. После получения от заказчика изменений разработчики вносят соответствующие исправления в диаграмму "сущность – связь" и заново генерируют *структуры баз данных*. Средства автоматической генерации интерфейсов используются реже.

В настоящее время практически каждый производитель *СУБД* предлагает собственный *программный продукт* автоматизированного проектирования. Это *Oracle Designer (Oracle)*, *Power Designer (Sybase)* и другие. Демонстрационные версии данных программных продуктов можно загрузить с соответствующих сайтов (<http://www.oracle.com>, <http://www.sybase.com>).

Кроме того, на рынке представлены решения третьих фирм, не производящих *СУБД*. Одними из самых распространенных являются программные продукты фирмы AllFusion – AllFusion ERwin Data Modeler и AllFusion Process Modeler (ранее – BPwin) и другие. На российском рынке данные программы предлагает *фирма Interface Ltd.* (<http://www.interface.ru>). Создание диаграммы "сущность – связь" осуществляется с помощью AllFusion ERwin Data Modeler, дальнейшее *моделирование*, включая генерацию программного кода создания *базы данных* производится с помощью программы AllFusion Process Modeler.

Создав наглядную модель *базы данных* можно оптимизировать структуру *БД* и добиться её полного соответствия требованиям и задачам организации. Визуальное *моделирование* повышает качество создаваемой *базы данных*, продуктивность и скорость её разработки.

На сайте *Interface Ltd.* доступна для загрузки демонстрационная версия AllFusion ERwin Data Modeler, которая представляет собой полнофункциональную версию, ограниченную *по времени*.

Краткие итоги. В лекции рассмотрены вопросы, относящиеся ко второй стадии концептуального проектирования – представлению концептуальной модели в терминах модели данных определенной *СУБД*. Дано описание общего представления о модели данных (основные используемые понятия - элемент, *запись*, *файл*; основные составляющие описания). Рассмотрены *модели данных СУБД* как *инструмент представления концептуальной модели (сетевая модель данных, иерархическая модель данных, реляционная модель данных, многомерная модель данных и OLAP-технология)*. Приведены примеры записи

концептуальной модели в терминах конкретной модели данных СУБД. Приводятся сведения о средствах автоматизированного проектирования концептуальной модели.

Вопросы данной лекции рассматриваются в [1.1] - [6.8] .

Цель лекции: рассмотреть формализованное описание реляционной модели и операций манипулирования данными как основу для использования математических методов проектирования баз данных и основу создания языков запросов к базе данных.

7.1. Формализованное описание отношений и схемы отношений

Как уже отмечалось в п. 6.2.3, реляционная модель описывает представление данных в виде двумерной таблицы, называемой *отношением*. Наименованиями столбцов этой таблицы служат **имена атрибутов**. Рассмотрим **формализованное описание соответствующих понятий**.

Пусть A_1, A_2, \dots, A_n имена атрибутов. Каждому имени атрибута A_i соответствует допустимое множество значений, которые может принимать атрибут A_i . Это множество значений D_i называется *доменом атрибута A_i* , $i=1, n$. По определению, домены являются непустыми конечными или счетными множествами. Уточним, что в теории реляционных баз данных домен рассматривается как множество значений одного (причем простого) типа данных. Понятию домена D_i соответствует множество значений, стоящих в столбце A_i рассматриваемой таблицы.

Схемой отношения $R = \{A_1, A_2, \dots, A_n\}$ называется конечное множество имен атрибутов $\{A_1, A_2, \dots, A_n\}$, причем атрибут A_i принимает значение из множества D_i ($i=1, 2, \dots, n$), где n – арность отношения.

Понятию "схема отношения" соответствует описание структуры двумерной таблицы (имена столбцов и допустимые множества значений).

Пусть $D = D_1 \cup D_2 \cup \dots \cup D_n$.

Отношением r со схемой R называется конечное множество отображений $\{t_1, t_2, \dots, t_p\}$ из множества $R: \{A_1, A_2, \dots, A_n\}$ в множество $D: \{D_1 \cup D_2 \cup \dots \cup D_n\}$, таких, что $t_k(A_i) \in D_i, k = \overline{1, p}; i = \overline{1, n}$.

Отображение t_k называется k -м кортежем, n – размерность кортежа.

Понятию k -го кортежа соответствует множество значений, стоящих в k -й строке рассматриваемой таблицы.

Понятию отношения r соответствует множество значений, стоящих во всех строках рассматриваемой таблицы.

Ключом отношения r со схемой R называется минимальное подмножество $K = \{A_{i_1}, A_{i_2}, \dots, A_{i_m}\} \subseteq \{A_1, A_2, \dots, A_n\}$, где $\{i_1, i_2, \dots, i_m\} \subseteq \{1, 2, \dots, n\}$, такое, что любые два различных

кортежа $t_1, t_2 \in r (t_1 \neq t_2)$ не совпадают по значениям множества $K = \{A_{i1}, A_{i2}, \dots, A_{im}\}$.

Возможны случаи, когда отношение r имеет несколько ключей. Такие ключи называются потенциальными (возможными). **Выбранный из них ключ для идентификации кортежей называется первичным ключом.** Таким образом, достаточно знать значение кортежа на множестве K , чтобы однозначно его идентифицировать. Ключ используется для представления связей между отношениями. С этой целью **первичный** ключ одного отношения включается в структуру (набор атрибутов) связанного с ним отношения. Для второго отношения соответствующий *ключ* называется внешним ключом.

Совокупность схем отношений, используемых для представления концептуальной модели, называется *схемой реляционной базы данных (реляционной моделью данных)*. Текущие значения соответствующих отношений называются *реляционной базой данных*.

Выпишем *реляционную модель данных* примера из "Вторая стадия концептуального проектирования (Модели данных СУБД. Представление концептуальной модели средствами модели данных СУБД)" (см. рис. 6.3.). Введем обозначения *атрибутов* всех соответствующих сущностей. Пусть A_1 – код студента, A_2 – фамилия, A_3 – дата рождения, A_4 – место рождения, A_5 – номер факультета, A_6 – название факультета, A_7 – номер специальности, A_8 – название специальности. Обозначим схему отношения СТУДЕНТ как $R1$, ФАКУЛЬТЕТ как $R2$, СПЕЦИАЛЬНОСТЬ как $R3$, СТУДЕНТ УЧИТСЯ НА ФАКУЛЬТЕТЕ как $R4$, СТУДЕНТ УЧИТСЯ ПО СПЕЦИАЛЬНОСТИ как $R5$, НА ФАКУЛЬТЕТЕ ИМЕЮТСЯ СПЕЦИАЛЬНОСТИ как $R6$.

Тогда реляционная модель соответствующего примера описывается следующей совокупностью схем отношений:

$R1(A_1, A_2, A_3, A_4)$

$R2(A_5, A_6)$

$R3(A_7, A_8)$

$R4(A_1, A_5)$

$R5(A_1, A_7)$

$R6(A_5, A_7)$

Напомним, что понятие "схема отношения" соответствует описанию структуры таблицы. Таблице с заполненными значениями (заполненными строками) соответствует понятие "отношение". Для данного примера отношения, соответствующие вышеуказанным схемам отношений будем обозначать

$r1, r2, r3, r4, r5, r6,$

Отметим следующие свойства отношения:

1. *Отношение* имеет имя, которое отличается от имен всех других отношений.
2. Каждое значение элементов кортежей представляется простым (атомарным) типом данных.
3. Каждый *атрибут* имеет уникальное имя.

4. Значения всех атрибутов являются атомарными (неделимыми). Это следует из определения *домена* как множества значений простого типа данных, т.е. среди значений *домена* не могут содержаться множества.

5. Порядок рассмотрения атрибутов в схеме отношения (отношении) не имеет значения, т.к. для ссылки на значение атрибута в *кортеже отношения* всегда используется имя атрибута.

6. Порядок рассмотрения кортежей в отношении не имеет значения, т.к. *отношение* представляет собой множество кортежей, а элементы множества, по определению теории множеств, неупорядочены.

7.2. Манипулирование данными в реляционной модели

Для манипулирования данными в реляционной модели используются два формальных аппарата:

- *реляционная алгебра*, основанная на теории множеств;
- *реляционное исчисление*, базирующееся на исчислении предикатов первого порядка.

Механизмы реляционной алгебры и реляционного исчисления эквивалентны, т.е. для любого допустимого выражения *реляционной алгебры* можно построить *эквивалентную формулу реляционного исчисления* и наоборот.

Отличаются два этих формальных аппарата уровнем процедурности. Выражения *реляционной алгебры* строятся на основе алгебраических операций (высокого уровня), и подобно тому, как интерпретируются арифметические и логические выражения, выражение *реляционной алгебры* также имеет процедурную интерпретацию. Другими словами, *запрос*, представленный на языке *реляционной алгебры*, может быть реализован как последовательность элементарных алгебраических операций с учетом их старшинства и возможного наличия скобок.

Для формулы *реляционного исчисления* однозначная *интерпретация* (соответствующая однозначная последовательность действий), вообще говоря, отсутствует. Формула только устанавливает условия, которым должны удовлетворять кортежи результирующего отношения. Поэтому языки *реляционного исчисления* являются более непроцедурными или декларативными.

Операции, реализуемые с помощью указанных аппаратов, обладают важным свойством: они замкнуты на множестве отношений. Это означает, что выражения *реляционной алгебры* и формулы *реляционного исчисления* определяются над отношениями реляционных БД и результатом вычисления также являются отношения. В результате любое *выражение* или формула могут интерпретироваться как *отношение*, что позволяет использовать их в других выражениях или формулах.

Как мы увидим, *алгебра* и исчисление обладают большой выразительной мощностью, очень сложные запросы к базе данных могут быть выражены с помощью одного выражения *реляционной алгебры* или одной формулы *реляционного исчисления*. Именно по этой причине такие механизмы включены в реляционную модель данных. Конкретный язык манипулирования реляционными БД называется *реляционно полным*, если любой запрос, выражаемый с помощью одной операции *реляционной алгебры* или одной формулы *реляционного исчисления*, может быть выражен с помощью одного оператора этого языка.

Заметим, что крайне редко *алгебра* или исчисление принимаются в качестве полной основы какого-либо языка *БД*. Обычно (как, например, в случае языка *SQL*) язык основывается на некоторой смеси алгебраических и логических конструкций. Тем не менее *знание* алгебраических и логических основ языков баз данных часто бывает полезно на практике.

7.3. Операции реляционной алгебры

Операции реляционной алгебры определены на множестве отношений и являются замкнутыми относительно этого множества (образуют алгебру). Оказывается, что любой произвольный *запрос* к *БД* можно представить в виде последовательности, составленной из пяти основных *операций реляционной алгебры*. Рассмотрим эти *операции*.

Объединение $r \cup s$

Объединением отношений r и s называется множество кортежей, которые принадлежат или r , или s , или им обоим. Для операции объединения требуется одинаковая арность отношений.

Для примера, пусть

r			s		
a	b	a	b	g	a
d	a	f	d	a	f
c	b	d			

тогда

$r \cup s$		
a	b	a
d	a	f
c	b	d
b	g	a

Заметим, что с помощью *операции объединения* может быть реализовано добавление нового кортежа к имеющемуся отношению. В этом случае r – исходное отношение, s – отношение, содержащее один добавляемый кортеж.

Разность $r - s$

<i>Разностью отношений r и s называется множество кортежей, принадлежащих r, но не принадлежащих s. Для этой операции также требуется одинаковая арность отношений.</i>		
$r - s$		
a	b	a
c	b	d

Заметим, что с помощью операции разности может быть реализовано удаление кортежа из имеющегося отношения. В этом случае r – исходное отношение, s – отношение, содержащее один удаляемый кортеж.

Декартово произведение $r \times s$

Пусть r и s – отношения *арности* k_1 и k_2 соответственно. *Декартовым произведением $r \times s$* называется множество кортежей длины k_1+k_2 , первые k_1 компонентов которых образуют кортежи, принадлежащие r , а последние k_2 – кортежи, принадлежащие s .

$r \times s$					
a	b	a	b	g	a
a	b	a	d	a	f
d	a	f	b	g	a
d	a	f	d	a	f
c	b	d	b	g	a
c	b	d	d	a	f

Проекция $\pi_{A_{i1}, A_{i2}, \dots, A_{im}}(r)$

Проекция $\pi_{A_{i1}, A_{i2}, \dots, A_{im}}(r)$ есть множество кортежей, получаемых из кортежей отношения r выбором столбцов с именами $A_{i1}, A_{i2}, \dots, A_{im}$.

Другими словами, это операция построения "вертикального" подмножества, получаемого путем выбора определенных атрибутов и исключения остальных. Повторяющиеся кортежи исключаются.

$\pi_{1,3}(r)$	
a	a
d	f
c	d

Выбор (селекция) $\sigma_F(r)$

Пусть F – формула, образованная: операндами, являющимися константами или именами атрибутов, *арифметическими операторами* сравнения, логическими операторами (и, или, не), тогда выбором (селекцией) σ_F называется множество кортежей, компоненты которого удовлетворяют условию, заданному формулой F .

$$\sigma_{(1)=(3)}(r) = \quad a \quad b \quad a$$

Здесь $F:(1)=(3)$ – содержимое первого столбца равно содержимому третьего столбца.

Приведем ряд примеров представления запросов с помощью формальных операций для реляционной модели (СТУДЕНТ, ФАКУЛЬТЕТ, СПЕЦИАЛЬНОСТЬ), рассмотренной выше.

Пример 1.

Сформировать *список* студентов (фамилия).

Рассмотрим схему отношения СТУДЕНТ.

Атрибут "Фамилия" обозначен здесь A_2 . Для ответа на *запрос* необходимо взять проекцию отношения $r1$ на столбец A_2 .

$$\pi_{A_2}(r1)$$

Пример 2.

Выдать *список* фамилий и дат рождений студентов, которым на текущую дату (*date*) больше 35 лет.

Рассмотрим то же *отношение* $r1$. Сначала выбираем студентов, которым больше 35 лет:

$$\sigma_{(A_3)+35 < date}(r1)$$

Затем берем проекцию полученного отношения на столбцы

$$\pi_{A_1, A_3}(\sigma_{(A_3)+35 < date}(r1))$$

Заметим, что можно было бы выполнить эти две *операции* в другой последовательности – сначала *проекция*, а затем *селекция*. Предлагается оценить, какой из этих вариантов лучше *по* оценке числа выполняемых элементарных действий и объему требуемой памяти.

Пример 3.

Выдать *список* фамилий студентов, обучающихся *по* специальности "Информационные технологии". Название специальности является атрибутом отношения $r3$. Если бы в этом отношении присутствовал *атрибут* "фамилия", то задача решалась бы аналогично примеру 2. В отношении $r5$ присутствует *атрибут* "код студента", а "фамилия" присутствует в отношении $r1$. Для ответа на этот *запрос* необходимо связывать *по* "код студента" *отношение* $r3$ и *отношение* $r1$.

Сначала выберем из отношения $r3$ кортежи с названием специальности "Информационные технологии". Обозначим полученное *отношение* $rp1$. (Дальнейшие промежуточные отношения будем обозначать последовательно $rp1$, $rp2$, $rp3$ и т.д.).

$$rp1 = \sigma_{(A_8) = \text{"Информационные технологии"}}(r3)$$

Далее нас будет интересовать только *атрибут* A_1 – "код студента". Поэтому возьмем проекцию на эти столбцы.

$$rp2\pi_{A1}(rp1).$$

Далее необходимо связать отношения $r1$ и $rp2$ (склеить таблицы). Для склейки таблиц используется операция "декартово произведение":

$$rp3=r1 \times rp2$$

В отношении $r3$ присутствуют два одинаковых столбца: A_1 из отношения $r1$ и A_1 из отношения $rp2$. Выбирая из отношения $rp3$ строки, в которых значения в соответствующих столбцах совпадают, получим сведения о студентах, обучающихся по специальности "Информационные технологии"

$$rp4 = \sigma_{(A1*r1)=(A1*rp2)}(rp3),$$

где $A1 * r1$ и $A1 * rp2$ обозначают соответственно столбец A_1 соответствующей первой и второй составной части декартова произведения. Теперь осталось только выбрать фамилии соответствующих студентов

$$rp5 = \pi_{A1}(rp4)$$

Получаем требуемый результат. Заметим, что для экономии действий и памяти, перед тем как склеивать таблицы, целесообразно было сделать операцию проекции отношения $r1$ на столбцы A_1, A_2 . (чтобы не включать в декартово произведение лишние столбцы).

Введенные пять основных операций реляционной алгебры позволяют реализовать любой запрос к реляционной базе данных. Однако наряду с основными операциями достаточно часто удобно использовать так называемые дополнительные операции реляционной алгебры (которые могут быть выражены через основные).

Пересечение $r \cap s$

Пересечением отношений r и s называется множество кортежей, принадлежащих как r , так и s . Пересечение может быть выражено через операции разности

$$r \cap s = r - (r - s).$$

$$\theta_{i \theta j} \text{ -соединение}$$

θ -соединение r и s по столбцам A_i и A_j представляет собой множество таких кортежей в декартовом произведении r и s , что i -й компонент r находится в отношении θ с j -м компонентом s , где θ – арифметический оператор сравнения. Если θ является оператором равенства, то эта операция называется эквисоединением

$$r \bowtie_{i \theta j} s = \sigma_{i \theta (j)}(r \times s),$$

где l – арность отношения r .

Пример.		s
---------	--	---

r					
1	2	3		3	1
4	5	6		6	2
7	8	9			
$r \bowtie s$ $(2) < (1)$					
1	2	3		3	1
1	2	3		6	2
4	5	6		6	2

Заметим, что в примере 3 две последовательно идущие операции (декартово произведение и селекция) вместе как раз представляют операцию соединения. Причем использование декартова произведения для соединения таблиц обязательно обуславливает использование селекции как следующей операции для установления связи между таблицами. Поэтому целесообразно использовать такую объединенную операцию и программно реализовывать в СУБД именно операцию соединения.

Естественное соединение $r \bowtie s$

Операция применима тогда и только тогда, когда столбцы имеют имена (являются атрибутами). Операция применима к отношениям, у которых есть одинаковые атрибуты.

Пусть

$r = (A_1, \dots, A_k, B_1, \dots, B_n), s = (A_1, \dots, A_k, C_1, \dots, C_m),$

имена A_1, \dots, A_k совпадают.

Тогда $r \bowtie s$ определяется следующим образом

$$r \bowtie s = \pi_{B_1, \dots, B_n, A_1, \dots, A_k, C_1, \dots, C_m} (\sigma_{r.A_1=s.A_1 \& r.A_2=s.A_2 \& \dots \& r.A_k=s.A_k} (r \times s)).$$

Для подчеркивания важности приведенных операций реляционной алгебры, а также для уточнения понятия реляционной СУБД приведем следующее определение одного из ведущих специалистов в области реляционных баз данных К.Дж. Дейта: " Будем называть систему реляционной, если она поддерживает, по крайней мере, реляционные базы данных, т.е. базы данных, которые могут восприниматься пользователем как таблицы и только как таблицы, операции селекции, проекции и соединения реляционной алгебры, не требуя при этом, чтобы каким-то образом были предопределены физические пути доступа для поддержки этих операций ".

Краткие итоги: В лекции рассматриваются вопросы, связанные с формализацией наиболее распространенной в настоящее время *модели данных СУБД* – реляционной модели. Формальное описание реляционной модели и полученные на этой основе математические методы и алгоритмы позволяют формализовать ряд шагов проектирования реляционной *базы данных*, получить оптимальную (по определенным критериям) структуру *базы данных* и эффективные алгоритмы обработки. Здесь рассматривается формализованное описание отношений, формальные средства манипулирования данными в реляционной модели (дано понятие *реляционного исчисления* и *реляционной алгебры*, приводятся основные *операции реляционной алгебры*). Приводятся примеры представления запросов как последовательность формальных *операций реляционной алгебры*.

РАЗДЕЛ 5. Нормальные формы в реляционных базах данных

Цели занятия.

Нормальные формы в РБД. Нормализация. Функциональные зависимости атрибутов в отношениях. Первая нормальная форма (1НФ). Вторая нормальная форма (2НФ). Третья нормальная форма (3НФ). Алгоритм нормализации (приведение к 3НФ). Корректность процедуры нормализации. Теорема Хеза. Нормальная форма Бойса-Кодда, четвертая и пятая нормальные формы. Пример логического моделирования БД при помощи нормальных форм. Области применения и проблемы логического моделирования БД при помощи нормальных форм.

4. Структура лекционного занятия.

№ п/п	Содержание (кратко)	Методы и средства обучения
1	Использование формальных методов построения оптимальной (по определенным показателям) структуры реляционной <i>базы данных</i> отношений путем нормализации схем.	1. Персональные компьютеры; 2. Средства доступа в Интернет; 3. Проектор.

5. Содержание лекционного занятия и взаимодействие с аудиторией.

Введение.

Формулирование темы занятия. Использование вводного примера, описание ситуации, демонстрация какого-либо процесса и т. д. (в зависимости от вида, замысла лекции и её структуры)

Тема 5.1. Использование формального аппарата для оптимизации схем отношений

Цель лекции: показать возможность эффективного использования формальных методов построения оптимальной (по определенным показателям) структуры реляционной *базы данных* путем нормализации схем отношений.

8.1. Проблема выбора рациональных схем отношений

При представлении концептуальной схемы в виде реляционной модели возможны различные варианты выбора схем отношений. Одни варианты выбора рассматривались в предыдущих разделах (п. 6.2.3), другие получаются объединением (или разбиением)

некоторых схем отношений. От правильного выбора схем отношений, представляющих концептуальную схему, в значительной степени будет зависеть эффективность функционирования *базы данных*.

Рассмотрим для примера конкретную схему отношений и проанализируем её недостатки. Предположим, что данные о студентах, факультетах, специальностях, включены в таблицу со следующей схемой отношения: СТУДЕНТ (Код студента, Фамилия, Название факультета, Название специальности).

Эта схема отношений обуславливает следующие недостатки соответствующей *базы данных*:

- Дублирование информации (избыточность). У студентов, обучающихся на одном факультете, будет повторяться название факультета. Для разных факультетов будут повторяться специальности.
- Потенциальная противоречивость (*аномалии обновления*). Если, например, изменится название специальности, то изменяя её в одном кортеже (у одного студента), необходимо изменять и во всех других кортежах, где она присутствует.
- Потенциальная возможность потери сведений (*аномалии удаления*). При удалении информации о всех студентах, поступающих на определенную специальность, мы теряем все сведения об этой специальности.
- Потенциальная возможность невключения информации в базу данных (*аномалии включения*). В базе данных будут отсутствовать сведения о специальности, если на ней нет обучающихся студентов.

В *теории реляционных баз данных* существуют формальные методы построения реляционной модели *базы данных*, в которой отсутствует *избыточность* и *аномалии обновления, удаления и включения*.

Нормализация. Первая нормальная форма.

Построение рационального варианта схем отношений (обладающего лучшими свойствами при операциях включения, модификации и удаления данных, чем все остальные наборы схем) осуществляется путем так называемой нормализации схем отношений. Нормализация производится в несколько этапов. На начальном этапе схема отношений должна находиться в первой нормальной форме (1НФ).

Отношение находится в первой нормальной форме, если все атрибуты отношения принимают простые значения (атомарные или неделимые), не являющиеся множеством или кортежем из более элементарных составляющих.

Рассмотрим следующий пример.

Таблица представляет сущность ЭКЗАМЕНАЦИОННАЯ ВЕДОМОСТЬ

Код студента	Фамилия	Код экзамена	Предмет и дата	Оценка
1	Сергеев	1	Математика 5.06.08	4
2	Иванов	1	Математика 5.06.08	5
1	Сергеев	2	Физика 9.06.08	5
2	Иванов	2	Физика 9.06.08	5

Теперь на пересечении любой строки и любого столбца находится одно значение и, следовательно, данная *таблица* находится в первой *нормальной форме*.

Далее *отношение*, представленное в первой *нормальной форме*, последовательно преобразуется во вторую и третью *нормальные формы*. Процесс построения второй и третьей *нормальных форм* будет описан в следующих подразделах. При некоторых предположениях о данных третья *нормальная форма* является искомым наилучшим вариантом.

Если эти предположения не выполняются, то процесс *нормализации* продолжается и *отношение* преобразуется в четвертую и пятую *нормальные формы*. Построение соответствующих форм описано в литературе и в данной книге не рассматривается.

Прежде чем перейти к построению второй *нормальной формы*, необходимо определить ряд формальных понятий.

8.2. Функциональные зависимости (зависимости между атрибутами отношения)

Пусть $R(A_1, A_2, \dots, A_n)$ – схема отношения, а X и Y – подмножества $\{A_1, A_2, \dots, A_n\}$.

Функциональная зависимость на отношении R – это утверждение вида "Если два кортежа R совпадают по атрибутам множества $X \subset \{A_1, A_2, \dots, A_n\}$ (т.е. эти кортежи имеют в соответствующих друг другу компонентах одни и те же значения для каждого атрибута множества X), то они должны совпадать и по атрибутам множества $Y \subset \{A_1, A_2, \dots, A_n\}$. Формально эта зависимость записывается выражением $X \rightarrow Y$, причем говорится, что X функционально определяет Y . Часто используется другое утверждение: X функционально определяет Y или Y функционально зависит от X (обозначается $X \rightarrow Y$) тогда и только тогда, когда каждое значение множества X отношения R связано с одним значением множества Y отношения R . Иначе говоря, если два кортежа R совпадают по значению X , они совпадают и по значению Y .

Замечание. Вообще говоря, под термином "отношение" могут подразумеваться два понятия:

- отношение как переменная, которая может принимать разные значения (таблица, в строки и столбцы которой могут быть вписаны разные значения);
- отношение, как набор конкретных значений (таблица с заполненными элементами).

Функциональные зависимости характеризуют все отношения, которые могут быть значениями схемы отношения R в принципе. Поэтому единственный способ определить функциональные зависимости – внимательно проанализировать семантику (смысл) атрибутов.

Функциональные зависимости являются, в частности, ограничениями целостности, поэтому целесообразно проверять их при каждом обновлении базы данных.

Пример функциональных зависимостей для отношения ЭКЗАМЕНАЦИОННАЯ ВЕДОМОСТЬ

Код студента \rightarrow Фамилия

Код студента, Код экзамена \rightarrow Оценка

Пример функциональных зависимостей для отношения СТУДЕНТ, приведенного в начале настоящей лекции

Код студента \rightarrow Фамилия,

Код студента \rightarrow Факультет

Заметим, что последняя зависимость существует при условии, что один студент не может обучаться на нескольких факультетах.

Полное множество функциональных зависимостей

Для каждого отношения существует вполне определенное множество функциональных зависимостей между атрибутами данного отношения. Причем из одной или более функциональных зависимостей, присущих рассматриваемому отношению, можно вывести другие функциональные зависимости, также присущие этому отношению.

Заданное множество функциональных зависимостей для отношения R обозначим F , полное множество функциональных зависимостей, которые логически можно получить из F , называется замыканием F и обозначается F^+ .

Если множество функциональных зависимостей совпадает с замыканием данного множества, то такое множество функциональных зависимостей называется полным.

Введенные понятия позволяют формально определить понятие ключа.

Пусть существует некоторая схема R с атрибутами $A_1 A_2 \dots A_n$, F – некоторое множество функциональных зависимостей и X – некоторое подмножество R . Тогда X называется ключом, если, во-первых, в F^+ существует зависимость $X \rightarrow A_1 A_2 \dots A_n$ и, во-вторых, ни для какого подмножества Y , входящего в X , зависимость $Y \rightarrow A_1 A_2 \dots A_n$ не принадлежит F^+ .

Полной функциональной зависимостью называется зависимость неключевого атрибута от всего составного ключа.

Частичной функциональной зависимостью будем называть зависимость неключевого атрибута от части составного ключа.

Для вычисления замыкания множества функциональных зависимостей используются следующие **правила вывода** (аксиомы Армстронга):

Пусть известна некоторая схема отношения $R\{A_1, A_2, \dots, A_n\}$ с множеством атрибутов $U=\{A_1, A_2, \dots, A_n\}$ и множество функциональных зависимостей F , заданных на множестве U .

Аксиома рефлексивности. Если Y входит в X , а X входит в $U(Y \subseteq X \subseteq U)$, то $X \rightarrow Y$ логически следует из F . Это правило дает тривиальные зависимости, так как в них правая часть содержится в левой части.

Аксиома пополнения. Если $X \rightarrow Y$ и Z есть подмножество U , то $XZ \rightarrow YZ$. В данном случае функциональная зависимость $X \rightarrow Y$ либо содержалась в исходном множестве F , либо может быть выведена из F с использованием описываемых аксиом.

Аксиома транзитивности. Если $X \rightarrow Y$ и $Y \rightarrow Z$, то $X \rightarrow Z$.

Справедлива следующая **теорема**. Аксиомы Армстронга являются полными и надежными.

Это значит, что используя их мы выведем все возможные функциональные зависимости, логически следующие из F , и не выведем никаких лишних зависимостей.

Существует несколько других правил вывода, которые следуют из аксиом Армстронга.

Правило самоопределения. $X \rightarrow X$.

Правило объединения. Если $X \rightarrow Y$ и $X \rightarrow Z$, то $X \rightarrow Y \cup Z$.

Правило псевдотранзитивности. Если $X \rightarrow Y$ и $W \cup Y \rightarrow Z$, то $X \cup W \rightarrow Z$.

Правило композиции. Если $X \rightarrow Y$ и $Z \rightarrow W$, то $X \cup Z \rightarrow Y \cup W$.

Правило декомпозиции. Если $X \rightarrow Y$ и Z входит в Y , то $X \rightarrow Z$.

Надо отметить, что вычисление замыкания множества функциональных зависимостей является трудоемкой задачей при достаточно большом количестве атрибутов (за счет выписывания большого количества тривиальных зависимостей).

8.3. Декомпозиция схемы отношения

Последовательный переход от одной нормальной формы к другой при нормализации схем отношений реализуется через декомпозицию. Основной операцией, с помощью которой осуществляется декомпозиция, является проекция.

Декомпозицией схемы отношения $R = \{A_1, A_2, \dots, A_n\}$ называется замена ее совокупностью подмножеств R , таких, что их объединение дает R . При этом допускается, чтобы подмножества были пересекающимися.

Алгоритм декомпозиции основан на следующей теореме.

Теорема о декомпозиции. Пусть $R(A, B, C)$ – отношение, A, B, C – атрибуты.

Если R удовлетворяет зависимости $A \rightarrow B$, то R равно соединению его проекций A, B и A, C

$$R(A, B, C) = R(A, B), R(A, C)$$

При нормализации необходимо выбирать такие декомпозиции, которые обладают свойством соединения без потерь. В этом случае, декомпозиция должна обеспечить то, что запросы (выборка данных по условию) к исходному отношению и отношениям, получаемым в результате декомпозиции, дадут одинаковый результат. Соответствующее условие будет выполняться, если каждый кортеж отношения R может быть представлен как естественное соединение его проекций на каждое из подмножеств. Для проверки, обладает ли декомпозиция данным свойством, используются специальные алгоритмы, описанные в литературе (в данной книге не рассматриваются).

Вторым важнейшим желательным свойством декомпозиции является свойство сохранения функциональных зависимостей. Стремление к тому, чтобы *декомпозиция* сохраняла зависимости, естественно. *Функциональные зависимости* являются некоторыми ограничениями на данные. Если *декомпозиция* не обладает этим свойством, то для того чтобы проверить, не нарушаются ли при вводе данных условия целостности (*функциональные зависимости*), нам приходится соединять все проекции.

Таким образом, для правильно построенного проекта *базы данных* необходимо, чтобы декомпозиции обладали свойством соединения без потерь, и желательно, чтобы они обладали свойством сохранения функциональных зависимостей.

8.4. Выбор рационального набора схем отношений путем нормализации

Вторая нормальная форма (2НФ)

Отношение находится в 2НФ, если оно находится в 1НФ и каждый неключевой атрибут зависит от всего первичного ключа (не зависит от части ключа).

Для перевода отношения в 2НФ необходимо, используя *операцию проекции*, разложить его на несколько отношений следующим образом:

1. построить проекцию без атрибутов, находящихся в *частичной функциональной зависимости* от первичного ключа;
2. построить проекции на части *составного ключа* и атрибуты, зависящие от этих частей.

Третья нормальная форма (3НФ)

Отношение находится в 3НФ, если оно находится в 2НФ и каждый ключевой атрибут нетранзитивно зависит от первичного ключа.

Отношение находится в 3НФ в том и только том случае, если все неключевые атрибуты отношения взаимно независимы и полностью зависят от первичного ключа.

Оказывается, что любая схема отношений может быть приведена к 3НФ декомпозицией, обладающей свойствами соединения без потерь и сохраняющей зависимости.

Мотивировка третьей нормальной формы

Третья нормальная форма исключает избыточность и аномалии включения и удаления.

К сожалению, 3НФ не предотвращает все возможные аномалии.

Нормальная форма Бойса-Кодда (НФБК)

Если в R для каждой зависимости $X \rightarrow A$, где A не принадлежит X, X включает в себя некоторый ключ, то говорят, что данное отношение находится в нормальной форме Бойса-Кодда.

Детерминантом функциональной зависимости называется минимальная группа атрибутов, от которой зависит некоторый другой атрибут или группа атрибутов, причем эта зависимость нетривиальная.

Отношение находится в НФБК тогда и только тогда, когда каждый его детерминант является потенциальным ключом.

НФБК является более строгой версией 3НФ. Иными словами, любое отношение, находящееся в НФБК, находится в 3НФ. Обратное неверно.

Мотивировка нормальной формы Бойса-Кодда

В нормальной форме Бойса-Кодда не существует избыточности и аномалий включения, удаления и модификации. Оказывается, что любая схема отношения может быть приведена в нормальную форму Бойса-Кодда таким образом, чтобы *декомпозиция* обладала свойством соединения без потерь. Однако *схема отношения* может быть неприводимой в НФБК с сохранением зависимостей. В этом случае приходится довольствоваться третьей нормальной формой.

8.5. Пример нормализации до 3НФ

Для улучшения структуры реляционной *базы данных* (устранения возможных аномалий) необходимо привести все таблицы *базы данных* к третьей нормальной форме или в

более высокой форме (если это возможно). Таким образом, задача сводится к проверке *нормализации* всех сущностей, отображающихся в таблицы *базы данных*. Если *таблица*, получающаяся из некоторой сущности, не является таблицей в третьей *нормальной форме*, то она должна быть заменена на несколько таблиц, находящихся в третьей *нормальной форме*.

Продолжим рассмотрение примера с отношением ЭКЗАМЕНАЦИОННАЯ ВЕДОМОСТЬ

В начале этой лекции мы привели *отношение* к первой *нормальной форме*.

Код студента	Фамилия	Код экзамена	Предмет	Дата	Оценка
1	Сергеев	1	Математика	5.08.03	4
2	Иванов	1	Математика	5.08.03	5
1	Сергеев	2	Физика	9.08.03	5
2	Иванов	2	Физика	9.08.03	5

Ключом данного отношения будет совокупность атрибутов – Код студента и Код экзамена.

Для более краткой записи процесса нормализации введем следующие обозначения:

КС – код студента, КЭ – код экзамена, Ф – фамилия, П – предмет, Д – дата, О – оценка.

Выпишем *функциональные зависимости*

КС, КЭ -> Ф, П, Д, О

КС, КЭ -> Ф

КС, КЭ -> П

КС, КЭ -> Д

КС, КЭ -> О

КЭ -> П

КЭ -> Д

КС -> Ф

В соответствии с определением, *отношение* находится во второй *нормальной форме* (2НФ), если оно находится в 1НФ и каждый неключевой *атрибут* зависит от первичного ключа и не зависит от части ключа. Здесь атрибуты П, Д, Ф зависят от части ключа. Чтобы избавиться от этих зависимостей необходимо произвести декомпозицию отношения. Для этого используем теорему о декомпозиции.

Имеем *отношение* R(КС, Ф, КЭ, П, Д, О). Возьмем зависимость КС -> Ф в соответствии с формулировкой теоремы исходное *отношение* равно соединению его проекций R1(КС, Ф) и R2(КС, КЭ, П, Д, О).

В отношении R1(КС, Ф) существует *функциональная зависимость* КС -> Ф, ключ КС – составной, не ключевой *атрибут* Ф не зависит от части ключа. Это *отношение* находится в 2НФ. Так как в этом отношении нет транзитивных зависимостей, *отношение* R(КС, Ф) находится в 3НФ, что и требовалось.

Рассмотрим *отношение* R2(КС, КЭ, П, Д, О) с составным ключом КС, КЭ. Здесь есть зависимость КЭ -> П, КЭ -> Д, КЭ -> П, Д. Атрибуты П, Д зависят от части ключа, следовательно *отношение* не находится в 2НФ. В соответствии с теоремой о декомпозиции исходное *отношение* (используем функциональную зависимость КЭ -> П, Д) равно соединению проекций R3(КЭ, П, Д), R4(КС, КЭ, О). В отношении R3(КЭ, П, Д) существуют *функциональные зависимости* КЭ -> П, КЭ -> Д, КЭ -> П, Д. Зависимости неключевых атрибутов от части ключа нет, следовательно *отношение* находится в 2НФ. Транзитивных зависимостей в этом отношении так же нет, следовательно *отношение* находится в 3НФ.

Таким образом, исходное *отношение* приведено в к трем отношениям, каждое из которых находится в третьей *нормальной форме* R1(КС, Ф), R3(КЭ, П, Д), R4(КС, КЭ, О).

Заметим, что в отношении R4 атрибуты КС, КЭ являются внешними ключами, используемыми для установления связей с другими отношениями. Представим полученную модель в виде диаграммы объектов-связей (ER-диаграммы). Для наглядности и возможности

последующего программирования перейдем к английским названиям объектов (отношений) и атрибутов.

Отношение R1 представляет объект **student** с атрибутами **id_st** (первичный ключ), **surname**.

Отношение R3 представляет объект **exam_st** с атрибутами **id_ex** (первичный ключ), **subject**, **date**.

Отношение R4 представляет объект **mark_st** с атрибутами **id_st** (внешний ключ), **id_ex** (внешний ключ), **mark**. Первичный ключ здесь **id_st, id_ex**.

Соответствующая ER-диаграмма изображена на [рис. 8.1](#).



Рис. 8.1. ER-диаграмма, представляющая рассмотренный фрагмент предметной области

8.6. Целостная часть реляционной модели. Реализация условия целостности данных в современных СУБД

Напомним, что под целостностью *базы данных* понимается то, что в ней содержится полная, непротиворечивая и адекватно отражающая предметную часть (правильная) *информация*. Поддержка целостности в реляционных БД основана на выполнении следующих требований.

1. Первое требование называется **требованием целостности сущностей**. Объекту или сущности реального мира в реляционных БД соответствуют кортежи отношений. Конкретно требование состоит в том, что любой *кортеж* любого отношения отличим от любого другого кортежа этого отношения, т.е., другими словами, любое *отношение* должно обладать определенным первичным ключом. Это требование автоматически удовлетворяется, если в системе не нарушаются базовые свойства отношений.

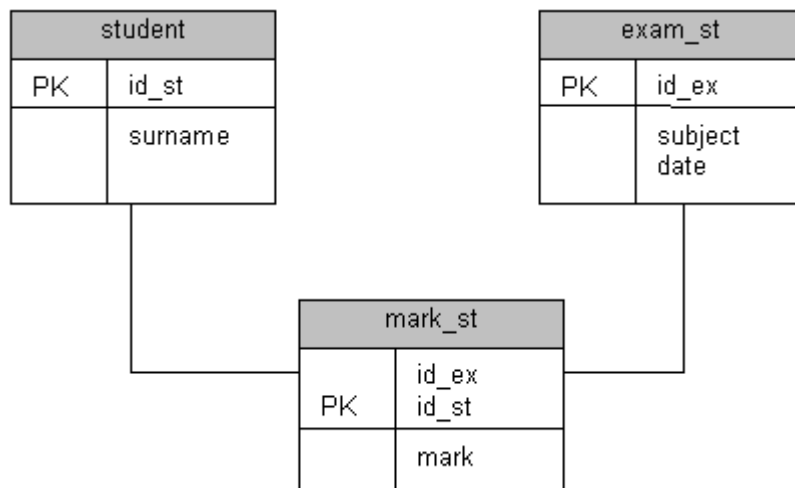
2. Второе требование называется **требованием целостности по ссылкам**. Очевидно, что при соблюдении нормализованности отношений сложные сущности реального мира представляются в реляционной БД в виде нескольких кортежей нескольких отношений. *Связь* между отношениями осуществляется с помощью миграции ключа.

Пример внешнего ключа.

СТУДЕНТ (Код студента, Фамилия) сдает ЭКЗАМЕН (Код студента, Предмет, Оценка).

Атрибут Код студента сущности ЭКЗАМЕН называется *внешним ключом*, поскольку его значения однозначно характеризуют сущности, представленные кортежами некоторого другого отношения – отношения Студент (мы предполагаем, что *поле* Код студента является ключом отношения Студент).

Говорят, что *отношение*, в котором определен *внешний ключ*, ссылается на соответствующее *отношение*, в котором такой же *атрибут* является первичным ключом.

Требование целостности по ссылкам или *требование внешнего ключа* состоит в том, что для каждого значения внешнего ключа в *ссылающемся* отношении в *отношении*, на

которое ведет ссылка, должен найтись кортеж с таким же значением первичного ключа либо значение внешнего ключа должно быть неопределенным (т.е. ни на что не указывать).

Ограничения целостности сущности и по ссылкам должны поддерживаться СУБД. Для соблюдения целостности сущности достаточно гарантировать отсутствие в любом отношении кортежей с одним и тем же значением первичного ключа. (В Access для этого предназначена специальная реализация целочисленного поля – поле типа "Счетчик".) С целостностью по ссылкам дела обстоят несколько более сложно.

Понятно, что при обновлении ссылающегося отношения (вставке новых кортежей или модификации значения внешнего ключа в существующих кортежах) достаточно следить за тем, чтобы не появлялись некорректные значения внешнего ключа.

Но как быть при удалении кортежа из отношения, на которое ведет ссылка?

Здесь существуют три подхода, каждый из которых поддерживает целостность по ссылкам. Первый подход заключается в том, что запрещается производить удаление кортежа, на который существуют ссылки (т.е. сначала нужно либо удалить ссылающиеся кортежи, либо соответствующим образом изменить значения их внешнего ключа). При втором подходе при удалении кортежа, на который имеются ссылки, во всех ссылающихся кортежах значение внешнего ключа автоматически становится неопределенным. Наконец, третий подход (*каскадное удаление*) состоит в том, что при удалении кортежа из отношения, на которое ведет ссылка, из ссылающегося отношения автоматически удаляются все ссылающиеся кортежи.

В развитых реляционных СУБД обычно можно выбрать способ поддержания целостности по ссылкам для каждой отдельной ситуации определения внешнего ключа. Конечно, для принятия такого решения необходимо анализировать требования конкретной прикладной области.

Заметим, что все современные СУБД поддерживают и целостность сущностей, и целостность по ссылкам, но позволяют пользователям выключать данные ограничения и, таким образом, строить базы данных, не соответствующие реляционной модели. Опыт показывает, что отход от основных положений реляционной модели приводит к краткосрочному выигрышу – алгоритмы становятся проще, но впоследствии серьезно усложняют задачу, особенно ее сопровождение.

Краткие итоги: Лекция посвящена вопросам оптимизации схем отношений (структуры реляционной базы данных) на основе формальных методов теории реляционных баз данных. Здесь рассматривается ряд необходимых для этого понятий (функциональная зависимость, нормальные формы, декомпозиция схем отношений). Разбирается пример приведения таблицы к третьей нормальной форме, оптимальной по ряду показателей (исключающей избыточность, аномалии включения и удаления). Рассматриваются вопросы реализации целостности данных в реляционных СУБД.

В лекции рассматриваются вопросы использования формального аппарата для оптимизации схем отношений. Сформулирована проблема выбора рациональных схем отношений и пути реализации такого выбора путем нормализации (последовательного преобразования схемы отношения в ряд нормальных форм). Для формального описания соответствующего процесса определены понятие функциональной зависимости (зависимости между атрибутами отношения), ключа, сформулированы правила вывода множества функциональных зависимостей, понятие декомпозиции схемы отношения. Определены первая, вторая, третья нормальные формы и нормальная форма Бойса-Кодда. Приведен пример нормализации до 3НФ. Рассмотрены вопросы реализации условий целостности данных в реляционных СУБД.

Вопросы настоящей лекции рассматриваются в [[5.4] - [4.5]].

РАЗДЕЛ 6. Проектирование баз данных с использованием семантического подхода

Цели занятия.

Постановка задачи проектирования, предметная область будущей БД. Анализ предметной области, концептуальное (инфологическое) проектирование БД. Построение логической модели данных. Физическое проектирование БД. Синтез компьютерной модели объекта.

4. Структура лекционного занятия.

№ п/п	Содержание (кратко)	Методы и средства обучения
1	Основные типовые способы организации данных в памяти ЭВМ в СУБД с оценкой соответствующих моделей по времени доступа к данным в базе данных и по объему занимаемой памяти	1. Персональные компьютеры; 2. Средства доступа в Интернет; 3. Проектор.

5. Содержание лекционного занятия и взаимодействие с аудиторией.

Введение.

Формулирование темы занятия. Использование вводного примера, описание ситуации, демонстрация какого-либо процесса и т. д. (в зависимости от вида, замысла лекции и её структуры)

Тема 6.1. Физические модели данных (внутренний уровень)

Цель лекции: дать *представление* об основных типовых способах организации данных в памяти ЭВМ в СУБД с оценкой соответствующих моделей по времени доступа к данным в базе данных и по объему занимаемой памяти.

Как уже отмечалось, концептуальная схема, специфицированная к СУБД, автоматически отображается в *структуру хранения* программами СУБД. Внешний *пользователь* может ничего не знать о том, как его *представление* о данных физически организовано в памяти вычислительной системы. Тем не менее от физического *размещения данных в памяти ЭВМ* существенно зависит время решения прикладных задач. В связи с этим, даже на одном из начальных этапов проектирования *базы данных* – этапе выбора СУБД, желательно знать возможности физических *структур хранения*, представляемых конкретными СУБД, и оценивать временные характеристики проектируемой *базы данных* с учетом этих возможностей.

Способы физической организации данных в различных СУБД, как правило, различны и определяются типом используемой ЭВМ, инструментальными средствами разработки СУБД, а также критериями, которыми руководствуются разработчики СУБД при выборе методов размещения данных и способов доступа к этим данным. Заметим, что наиболее распространенным критерием служит *время доступа* к данным, однако в качестве критерия может выбираться, например, трудоемкость реализации соответствующих методов.

В настоящей лекции будут рассмотрены типовые физические модели организации данных в конкретных СУБД.

Физические модели данных служат для отображения моделей данных. Основными понятиями модели данных являются *поле, логическая запись, логический файл*. Слово "логический" введено, чтобы отличать понятия, относящиеся к *логической модели данных*, от понятий, относящихся к *физической модели данных*. Основными понятиями *физической модели данных*, используемыми для представления логической модели данных, являются *поле, физическая запись, физический файл*. В частности, *логическая запись*, состоящая из полей, может быть представлена в виде физической записи (из тех же

полей), *логический файл* – в виде физического файла. Прежде чем конкретизировать понятия, относящиеся к *физической модели данных*, рассмотрим структуру памяти ЭВМ.

9.1. Структура памяти ЭВМ

Важнейшей особенностью памяти ЭВМ, в значительной степени определяющей методы организации данных и доступа к ним, является её неоднородность. Существуют два разных типа памяти – оперативная (ОП) и внешняя (ВП), причем *процессор* работает только с данными из оперативной памяти (рис. 9.1.).



Рис. 9.1. Схема работы ЭВМ

Как уже многократно отмечалось, *базы данных* создаются для работы с большими объемами данных, что обуславливает необходимость использования внешней памяти. Поэтому организация данных и доступа к ним должна учитывать как специфику каждого типа памяти, так и способы их взаимодействия.

Отметим основные свойства оперативной памяти:

- единицей памяти является байт;
- память прямоадресуема (каждый байт имеет адрес);
- процессор выбирает для обработки нужные данные, непосредственно адресуясь к последовательности байтов, содержащих эти данные.

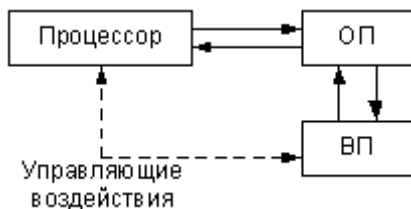
Отметим основные свойства внешней памяти:

- минимальной адресуемой единицей является *физическая запись* ;
- для последующей обработки (например, работы с полями) запись должна быть считана в оперативную память;
- время чтения записи в ОП на несколько порядков выше времени обработки процессором записи из ОП;
- организация обмена осуществляется порциями, т.к. невозможно считать сразу всю базу данных.

9.2. Представление экземпляра логической записи

Логическая запись представляется в оперативной памяти следующим образом:

Логическая запись				→	Последовательность байтов ОП			
Поле 1	Поле 2	...	Поле N		V1	V2	...	VN
Тип поля					V _i – последовательность байтов ОП, используемая для хранения поля i			
Характеристика поля								
Длина								

Прямая адресация байтов позволяет процессору выбирать для обработки нужное *поле*.

Заметим, что указанное *представление* не делает различий для записей в сетевой, иерархической и реляционных моделях. В случае сетевой и *иерархической моделей* некоторые поля могут являться указателями, тогда последовательность байтов, используемая для хранения этих полей, содержит *адрес* начала последовательности байтов, соответствующей записи – члену отношения.

В большинстве современных *СУБД* используется формат записей фиксированной длины. В этом случае все записи имеют одинаковую длину, определяемую суммарной длиной полей, составляющих *запись*. В *СУБД* другие форматы записей (переменной длины, неопределенной длины) встречаются гораздо реже, поэтому в данной книге эти форматы не рассматриваются. Заметим, что поля записи, принимающие значения существенно разной длины в различных экземплярах записей, в *предметной области* встречаются достаточно

часто. Примером может служить *поле резюме* в записи СОТРУДНИК. *Резюме* может составлять полстраницы текста, страницу и т.д. Возникает проблема – как эту информацию переменной длины представить в записи фиксированной длины. Возможным вариантом является установление размера соответствующего поля по максимальному значению. В этом случае у многих экземпляров записи указанное *поле* будет заполнено не полностью и, таким образом, *память* ЭВМ будет использоваться неэффективно. Более эффективный и часто используемый в *СУБД* прием организации таких записей состоит в следующем. Вместо поля (полей), принимающего *значение* существенно разной длины, в *запись* включается *поле-указатель* на область памяти, где будет размещаться *значение* исходного поля. Как правило, эта область является областью внешней памяти прямого доступа. В процессе ввода соответствующего значения в выделенной области занимает столько памяти, какова *длина* этого значения.

На [рис. 9.2](#) представлен пример вышеуказанного представления *экземпляров записей* из *N* полей, причем *поле N* принимает значения соответственно разной длины у разных *экземпляров записей*.



Рис. 9.2. Представление полей переменной длины

Конкретной реализацией такой схемы является *поле* типа MEMO в *СУБД* (dBase III+, FoxPro, Access и т.д.).

9.3. Организация обмена между оперативной и внешней памятью

Единицей обмена данными между оперативной и внешней памятью является *физическая запись*. *Физическая запись* читается (записывается) за одно обращение к внешней памяти. В частности, *физическая запись* может соответствовать одному экземпляру логической записи. Число обращений к внешней памяти при работе с базой данных определяет время отклика системы. В связи с этим для уменьшения числа обращений к *БД* при работе с ней увеличивают длину *физической записи* (объединяют в одну *физическую запись* несколько экземпляров логических записей). В этом случае *физическую запись* называют также блоком, число *k* экземпляров логических записей, составляющих *физическую запись*, – коэффициентом блокировки.

Ввод исходных данных в *БД* осуществляется следующим образом:

- в ОП последовательно вводятся *k* экземпляров логических записей (кортежей);
- введенные *k* экземпляров объединяются в *физическую запись* (блок);
- *физическая запись* заносится во внешнюю память.

Ввод *k* экземпляров записей исходной таблицы, составляющих *i*-ю *физическую запись*, изображен на [рис. 9.3](#).



Рис. 9.3. Схема занесения записей во внешнюю память

Обработка данных, хранящихся во внешней памяти, осуществляется следующим образом:

- *физическая запись* (блок) считывается в оперативную память;
- обрабатываются экземпляры логических записей внутри блока (выбираются нужные поля, производится сравнение ключевого поля с заданным значением, осуществляется корректировка полей, выполняются операции удаления и т.п.).

В некоторых СУБД (например, MS SQL Server) единицей обмена между оперативной и внешней памятью является страница (вид физической записи, размер которой фиксирован и не зависит от длины логической записи). Организация обмена между оперативной и внешней памятью в этом случае аналогична описанной выше. Отличие здесь будет состоять в том, что экземпляры логических записей формируются в буфере, размером со страницу (если размер страницы не кратен длине логической записи, страница может быть заполнена неполностью, физическая запись на внешнем носителе, соответственно, будет заполнена не полностью).

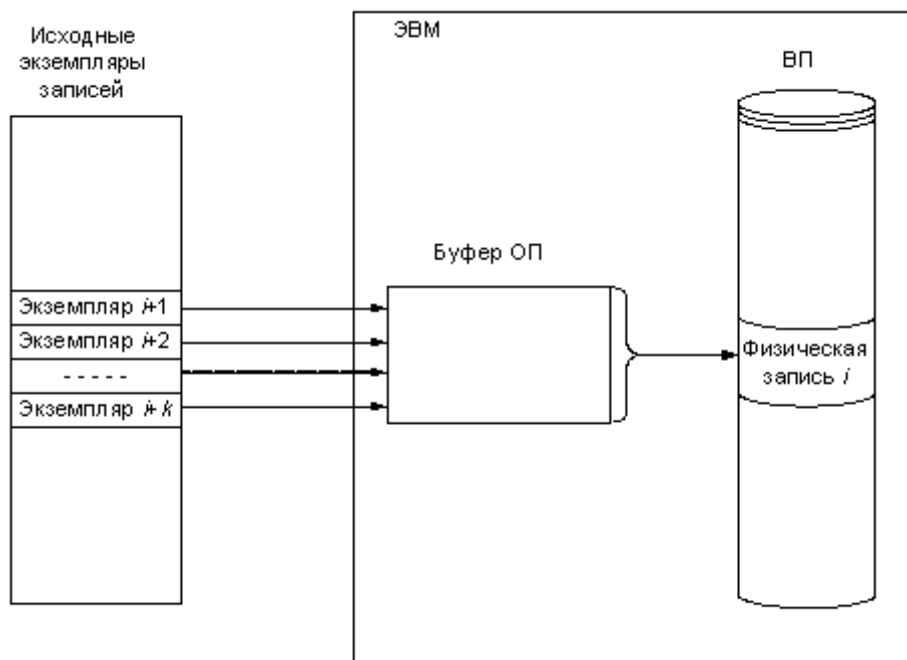
9.4. Структуры хранения данных во внешней памяти ЭВМ

В современных СУБД наибольшее распространение получили *табличные модели* данных. В связи с этим, а также для большей определенности в настоящем разделе мы будем говорить о *структурах хранения* для табличной модели. Однако отметим, что некоторые из рассматриваемых ниже *структур хранения* могут использоваться и для представления сетевых и *иерархических моделей*.

В качестве внешней памяти мы рассматриваем наиболее распространенную в современных ЭВМ *память прямого доступа*. *Память прямого доступа* дает возможность обращения к любой записи, если известен её *адрес*. Для упрощения изложения мы не будем конкретизировать ряд служебных полей, которые содержит *физическая запись*, и их рассмотрение опускаем.

9.4.1. Последовательное размещение физических записей

В этой структуре хранения записи в памяти размещаются последовательно друг за другом. Как уже отмечалось, считаем, что все записи имеют равную длину. Физический адрес записи может быть легко вычислен по номеру записи (для вычисления необходимо знать формат соответствующей физической записи).

Физическая запись с номером I содержит логические записи с номерами

$$\begin{aligned}
 &(I-1)k + 1 \\
 &(I-1)k + 2 \\
 &\dots \\
 &(I-1)k + k \\
 &I = 1, 2, \dots, \lceil N/k \rceil;
 \end{aligned}$$

знаком $\lceil N/k \rceil$ обозначим ближайшее целое, большее или равное N/k , – целое сверху.

Рассмотрим, как реализуются основные элементарные операции модели данных в этой структуре хранения, и оценим число этих операций. Напомним, что с точки зрения пользователя в табличной модели данных эти операции являются операциями над строками (столбцами) таблицы.

Поиск записи с заданным значением ключа

При последовательной структуре хранения поиск может осуществляться только перебором. Читается первая *физическая запись*, в ОП она разбивается на k логических записей (разблокируется), заданное значение ключа сравнивается со значением ключа каждой логической записи. При несовпадении читается следующая *физическая запись* и процесс повторяется. В лучшем случае нужная запись будет найдена за одно обращение, в худшем – необходимо считать все физические записи. Среднее число обращений к внешней памяти для поиска нужной записи TP определяется следующей формулой

$$TP = (1 + \lceil N/k \rceil) / 2,$$

где N – число логических записей, k – коэффициент блокировки, $\lceil N/k \rceil$ – число физических записей.

Чтение записи с заданным значением ключа

Сначала необходимо найти нужную запись (смотри операцию "поиск"). После окончания операции "поиск" нужная запись уже считана в ОП. Число обращений к ВП равно TP .

Корректировка записи

Сначала необходимо найти нужную запись (смотри операцию "поиск"). После окончания операции "поиск" в ОП найденная *логическая запись* корректируется, формируется *физическая запись* (блок) и заносится во внешнюю память по тому адресу, откуда она была считана. Число обращений к ВП равно $TP+1$.

Удаление записи

Аналогична операции корректировки. Служебное поле соответствующей логической записи помечается как "удаленная запись". Число обращений к ВП равно $TP+1$.

Добавление записи

Рассмотрим два случая. В первом случае пользователь вводит новую *логическую запись* в конец таблицы. Тогда вводимая *логическая запись* добавляется в конец файла. Она заносится либо в последнюю *физическую запись* (если в ней меньше k логических записей – блок неполон), для чего эта запись должна быть считана в ОП, или формируется новая *физическая запись*, которая заносится в конец файла. Число обращений к ВП равно соответственно либо 2, либо 1.

Во втором случае пользователь вводит новую *логическую запись* в указываемую им i -ю строку таблицы ($i=1, 2, \dots, n$). В этом случае читается *физическая запись* с номером $\lceil (i-1)/k \rceil$, содержащая i -ю *логическую запись*. Если соответствующая *физическая запись* содержит пустые логические записи, то добавляемая запись вставляется в этот блок, блок записывается на свое место в ВП. Число обращений к ВП равно 2. Если указанная *физическая запись* содержит k экземпляров логических записей

исходной таблицы, читается *физическая запись* с номером $\lceil i/k \rceil$. Если эта *физическая запись* содержит пустые логические записи, добавляемая запись вставляется в этот блок, блок записывается на свое место в ВП. Суммарное число обращений в этом случае будет на единицу больше и равно 3.

Если физические записи с номерами $\lceil (i-1)/k \rceil$ и $\lceil i/k \rceil$ содержат по k экземпляров исходных логических записей, необходимо формировать дополнительную *физическую запись*. Соответствующий блок будет содержать добавляемую *логическую запись* и $k-1$ пустых логических записей. Блоки с номерами $\lceil i/k \rceil, \lceil (i+1)/k \rceil, \dots, \lceil N/k \rceil$ переписываются на одну позицию ниже (сдвигаются). Сформированная *физическая запись* заносится на освободившееся место (место записи с номером $\lceil i/k \rceil$).

В лучшем случае ($i = N$) ни один блок не сдвигается. В худшем случае ($i = 1$) сдвигаются все блоки. Среднее число обращений к ВП для перезаписи блоков (чтение + запись) составит $2\lceil N/k \rceil/2$. Тогда суммарное число обращений к ВП при добавлении записи в этом случае будет равно $3 + \lceil N/k \rceil$.

Заметим, что если записи упорядочены по значениям ключа поиск может производиться дихотомическим методом и число обращений к внешней памяти будет пропорционально не $(1 + \lceil N/k \rceil)/2$, а $\log_2 \lceil N/k \rceil$, т.е. существенно меньше. Однако добавление записи потребует для сохранения упорядоченности, как правило, сдвига большого числа записей. Поэтому размещение физических записей с упорядочением их по значениям ключа в СУБД не используется.

9.4.2. Размещение физических записей в виде списковой структуры

Основная проблема в использовании изложенного в п. 9.4.1 способа организации записей состоит в отображении добавления логической записи в произвольное место таблицы. При этом приходится переписывать в памяти (сдвигать на одну позицию) физические записи, соответствующие логическим записям таблицы, расположенным ниже места вставки добавляемой строки. Соответствующую проблему можно устранить, используя для представления физических записей связный список (рис. 9.4).



Рис. 9.4. Список физических записей

Кроме этого списка в ВП формируется список свободных элементов ("пустых" физических записей), элементы которого используются при вводе новой записи с данными (рис. 9.5).

Напомним, что каждая *физическая запись* состоит, как и ранее, из k логических записей.

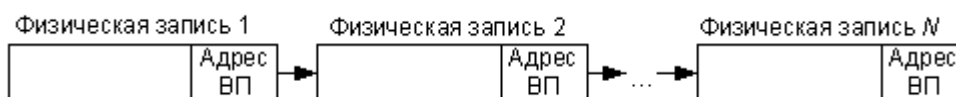

Рис. 9.5. Список свободных элементов

Рассмотрим, как реализуются основные элементарные операции модели данных в этой структуре хранения.

Поиск записи с заданным значением ключа

Заметим, что упорядочение записей по значениям ключа не дает здесь ускорения процедуры поиска. Это связано с тем, что после ряда добавлений новых записей и удаления каких-то имеющихся записей физическая и логическая последовательность записей в списке будут существенно различаться. При этом будет невозможно по номеру записи определить ее

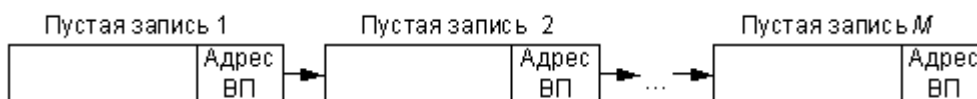
адрес и обращаться к записи, соответствующей середине таблицы, для реализации дихотомического метода поиска. Поэтому поиск можно вести только с помощью перебора. В ОП читается первая запись списка, разблокируется, значения ключевых полей логических записей этой физической записи сравниваются с заданным значением. Если значения совпали, нужная запись найдена, если не совпали, из записи выбирается адрес следующей записи списка, читается эта запись. Далее процедура повторяется. Среднее число обращений к ВП будет равно, как и в 9.4.1, $(1 + \lceil N/k \rceil)/2$.

Чтение записи

После завершения предыдущей операции запись считана в ОП. Оценка числа обращений к ВП та же.

Корректировка записи

Считанная запись корректируется и заносится в ВП на свое место (по своему адресу). Число обращений к ВП на единицу больше, чем при чтении.

Удаление записи

Заметим, что мы говорим об операциях над логическими записями. Операция удаления логической записи аналогична операции корректировки. Служебное поле соответствующей логической записи помечается как "удаленная запись". Сформированная *физическая запись* заносится в ВП. Число обращений к ВП равно $TP+1$.

Добавление записи

Для определенности будем считать, что задан ключ логической записи, после которой должна быть добавлена новая запись. Осуществляется операция поиска и чтения физической записи, в которой расположена запись с ключом **РК**. Если в этом блоке есть *логическая запись*, помеченная как удаленная, добавляемая запись заносится на ее место. Блок записывается в ВП. Число обращений к ВП равно $TP+1$. Если в этом блоке нет логических записей, помеченных как удаленные, необходимо добавлять новую *физическую запись*, выбираемую из списка свободных элементов. С этой целью адрес связи найденной ранее физической записи заменяется на адрес начала списка свободных элементов.

Читается первая *физическая запись* списка свободных элементов. Адрес связи этой записи заменяет адрес начала пустого списка. В ОП формируется новая *физическая запись*, содержащая добавляемую *логическую запись*. В качестве ее адреса связи заносится адрес связи из физической записи, предшествующей добавляемой. Каждая из этих записей заносится в ВП. Число обращений к ВП при добавлении записи будет примерно равно $TP+3$.

Рассмотренный метод организации *структуры хранения* достаточно эффективно решает проблемы добавления и удаления записей, но не уходит от перебора при поиске нужной записи.

9.4.3. Использование индексов (индексирование)

Как уже отмечалось, упорядочение записей позволяет использовать дихотомический метод поиска нужной записи и тем самым существенно сократить одну из основных составляющих времени поиска – число обращений к ВП. Однако при этом возникают проблемы с добавлением записей, связанные с необходимостью перезаписи части физических записей (сдвига).

Для того чтобы использовать дихотомический поиск и не перемещать физические записи при добавлении новых записей, используется так называемое логическое упорядочение физических записей (индексирование). Основная структура хранения содержит записи исходной таблицы и представлена в виде неупорядоченной последовательности физических записей (см. п. 9.4.1). Для возможной реализации дихотомического поиска по определенному ключу создается дополнительная структура хранения (так называемый индекс). Число записей в индексе равно числу записей исходной таблицы (числу физических записей в основной структуре хранения). Каждая запись индекса имеет два поля: ключевое поле записи основной структуры и указатель – адрес записи основной структуры с соответствующим значением ключа.

Записи индекса (индексного файла) упорядочены по значению ключа. Адреса связи этих записей определяют логическое упорядочение записей основной *структуры хранения*. Пример соответствующей *структуры хранения* приводится в предположении $k=1$ на [рис. 9.6](#).

Рассматриваемую *структуру хранения* называют еще инвертированным списком. Смысл этого термина состоит в следующем. Можно было бы упорядочить записи основной *структуры хранения*, не переставляя их, а объединив в соответствующий упорядоченный список. В нашем случае адреса связи как бы удаляются из списка и включаются в состав файла-индекса (инвертируются). Поэтому полученная структура интерпретируется как инвертированный список.



Рис. 9.6. Индексирование

Поиск нужной записи по заданному значению ключа осуществляется в индексном файле *методом половинного деления*. Заметим, что так как записи индекса содержат всего два поля, суммарный объем записей индекса невелик, поэтому индекс, как правило, целиком считывается для обработки в ОП за одно обращение к ВП. После того как в индексном файле обнаружена искомая запись, по адресу связи читается полная соответствующая запись основной *структуры хранения*. Если необходим поиск по другому ключу, строится еще один индекс по соответствующему ключу. Таким образом, по любому ключу поиск можно осуществлять дихотомическим методом.

Оценим число обращений к ВП при реализации элементарных операций. Соответствующие оценки сделаны для случая, когда *физическая запись* состоит из одной логической записи (коэффициент блокировки k равен 1). Расчет оценок для произвольного k производится по аналогии с расчетами пп. 9.4.1–9.4.2.

Поиск записи с заданным значением ключа

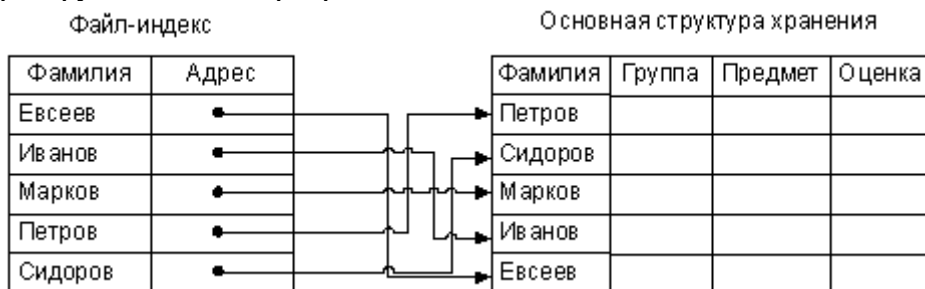
Из ВП читается индексный файл (число обращений к ВП для этого зависит от объема индексного файла, как правило, невелико и много меньше числа записей N). После нахождения нужной записи в индексном файле читается соответствующая запись основного файла (одно обращение к ВП).

Чтение записи

В ходе операции поиска искомая запись считана в ОП.

Корректировка записи

Считанная запись корректируется и заносится на свое место (еще одно обращение к ВП).

Удаление записи

Найденная запись помечается как удаленная в основном файле, соответствующая запись в индексном файле удаляется, измененный индекс записывается в ВП. Число обращений к ВП в этом случае по сравнению с числом обращений к ВП при поиске увеличивается на два.

Добавление записи

Добавляемая запись заносится в конец основного файла. Формируется новая запись индекса, соответствующая добавляемой записи. Записи индекса переупорядочиваются по значениям ключа, и индекс заносится в ВП. Число обращений к ВП в этом случае, в основном, определяется чтением-записью индекса.

Таким образом, использование индексов позволяет ценой некоторого увеличения объема используемой памяти (за счет индекса) существенно сократить время реализации

основных операций. В связи с этим *индексирование* используется во многих современных СУБД.

9.4.4. В-дерево

Структура В-дерева (сбалансированное дерево) является следствием дальнейшего расширения концепции использования индексов (строится индекс над индексом) и представляет собой многоуровневые индексы.

В-дерево строится следующим образом. Последовательность записей, соответствующая записям исходной таблицы, упорядочивается по значениям первичного ключа. Логические записи объединяются в блоки (по k записей в блоках).

Значением ключа блока является минимальное значение ключа у записей, входящих в блок. Последовательность блоков представляет собой последний уровень В-дерева. Строится индекс предыдущего уровня. Записи этого уровня содержат значение ключа блока следующего уровня и указатель-адрес связи соответствующего блока; записи этого уровня также объединяются в блоки (по k записей). Затем аналогично строится индекс более высокого уровня и т.д., пока количество записей индекса на определенном уровне будет не более k .

Рассмотрим процедуру работы с В-деревом на примере. Пусть имеется файл экземпляров логических записей, ключи которых принимают значения 2, 7, 8, 12, 15, 27, 28, 40, 43, 50. Для определенности возьмем $k=2$ (в блок объединяем по 2 экземпляра записей). Построенное для этого примера В-дерево изображено на [рис. 9.7](#) (для упрощения рисунка на уровне 4 представлены только ключи логических записей и не представлены значения других полей этих записей).



Рис. 9.7. В-дерево

В блоках указано значение ключа соответствующего блока. Значение k принято равным 2.

По построению В-дерева все исходные записи находятся на одном расстоянии от верхнего индекса (дерево является сбалансированным).

Рассмотрим реализацию основных операций.

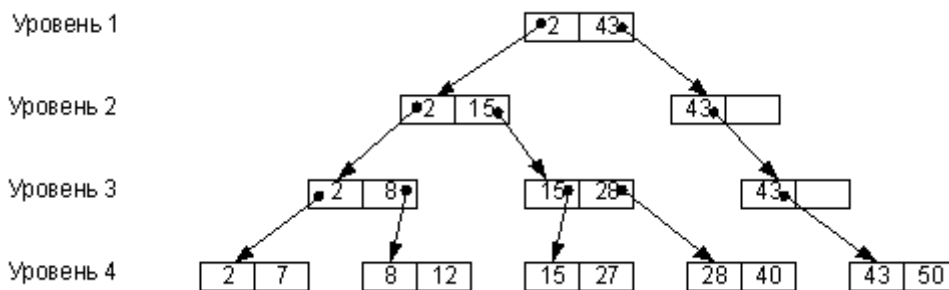
Поиск и чтение записи с заданным значением ключа

Читается верхний индекс. Сравниваем заданное значение ключа со значением ключа последней записи индекса. Если заданное значение ключа больше, чем значение ключа очередной записи индекса (если такая запись имеется), или равно ему, то по адресу связи, указанному в текущей записи, читается блок записей индекса следующего уровня. Далее процесс повторяется.

Считаем, что все блоки расположены в ВП. Тогда число обращений к ВП при поиске информации будет равно числу уровней дерева. Число уровней дерева равно минимальному значению l , при котором выполняется условие $k^l \geq N$ (N – число логических записей).

Модификация (корректировка) записи

После поиска и чтения записи изменяются корректируемые поля. Если корректируется не ключ записи, то измененная запись заносится на свое место. Если изменено значение ключа, то старая запись удаляется (в соответствующем блоке появляется "пустая" запись), а измененная запись заносится так же, как вновь добавляемая.

Удаление записи

После поиска найденная запись удаляется (в соответствующий блок на место этой записи заносится "пустая" запись).

Добавление записи

Прежде всего определяется, где должна быть расположена добавляемая запись с заданным значением ключа. Процедура поиска блока, где должна быть расположена эта запись, аналогична вышеописанной процедуре поиска записей с заданным значением ключа. Если в найденном блоке низшего уровня есть "пустая" запись, добавляемая запись заносится в этот блок (с необходимым переупорядочением записей внутри блока).

Если в соответствующем блоке низшего уровня нет пустого места, блок делится на два блока. В первый из них заносится $\lfloor k/2 \rfloor$ записей, во второй заносятся остальные. Значением ключа каждого из указанных блоков будет являться, как и описано ранее, минимальное значение ключей у записей, входящих в блок. Добавляемая запись заносится в тот блок, значение ключа которого меньше значения ключа добавляемой записи. Появление нового блока с новым значением ключа обуславливает необходимость формирования соответствующей новой записи в индексе на предыдущем уровне. Эта запись содержит новое значение ключа нового блока и указатель на его месторасположение. Процедура добавления такой записи аналогична описанной выше. Находится блок предыдущего уровня, куда должна быть помещена эта запись. Если в блоке есть пустое место, запись добавляется в блок, если блок полон, он делится на два блока, запись заносится в один из блоков, формируется запись индекса предыдущего уровня и т.д.

Возможен вариант, когда придется делить блок самого верхнего уровня и формировать еще один уровень дерева.

Рассмотрим для примера, изображенного на [рис. 9.7](#), добавление записи с ключом 10.

1. Сравнение на первом уровне.

$2 < 10 < 43$

Движение по левой ветви.

2. Сравнение на втором уровне.

$2 < 10 < 15$

Движение по левой ветви.

3. Сравнение на третьем уровне.

$2 < 8 < 10$

Движение по правой ветви.

Искомый блок

8	12
---	----

4. Блок заполнен.

Он делится на 2 блока

8		12	
---	--	----	--

Сравнение $8 < 10 < 12$.

Запись с ключом 10 заносится в блок 1

8	10	12	
---	----	----	--

На низшем уровне появилась новая запись с значением ключа 12. Необходимо добавление новой записи с ключом 12 и указателем на запись низшего уровня к индексу предыдущего уровня.

5. Запись с ключом 12 уровня 3 должна добавляться в блок

2	8
---	---

. Блок полон, он делится на два блока

2		8	
---	--	---	--

Сравнение $8 < 12$.

Запись добавляется во второй блок

8	12
---	----

6. На уровне 3 появился блок с новым ключом 8. Необходимо добавление новой записи с ключом 8 и указателем на соответствующий блок уровня 3 на уровне 2.

7. Запись с ключом 8 уровня 2 должна добавиться в блок

2	15
---	----

. Блок полон, он делится на два блока.

2		15	
---	--	----	--

$2 < 8 < 15$

Запись добавляется в блок $\begin{bmatrix} 2 & 8 \end{bmatrix}$.

8. На уровне 2 появился блок с новым ключом 15, необходимо добавление новой записи с ключом 15 и указателем на соответствующий блок уровня 2 на уровне 1.

9. Запись с ключом 15 уровня 1 должна добавляться в блок $\begin{bmatrix} 2 & 8 \end{bmatrix}$. Блок полон, он делится на два блока.

$\begin{bmatrix} 2 & & 43 & \end{bmatrix}$

$2 < 15 < 43$

Запись с ключом 15 добавляется в первый блок

$\begin{bmatrix} 2 & 15 & 43 & \end{bmatrix}$

10. Необходимо сформировать еще один уровень дерева $\begin{bmatrix} 2 & 43 \end{bmatrix}$.

Полученная структура будет иметь вид, представленный на [рис. 9.8](#).



Рис. 9.8. В-дерево после добавления элемента

Необходимо заметить, что используемый прием деления пополам полностью заполненного блока при добавлении в него записи приведет к тому, что блоки будут заполнены, в среднем, наполовину. Тогда процедура добавления записи будет существенно менее трудоемкой (если в нужном блоке есть место, запись добавляется в этот блок и вышестоящие уровни не перестраиваются).

Структура хранения в виде В-дерева позволяет эффективно проводить операции поиска, чтения, удаления, модификации с оценкой числа обращений к внешней памяти числом уровней дерева l ($l \approx \log_k N$), что существенно меньше числа обращений при переборе $\lceil N/k \rceil$.

Процедура добавления записи тоже достаточно эффективна. Соответствующая структура хранения, в частности, используется в отечественной СУБД НИКА (ранее использовалась в системе ИНЕС) и на реальных задачах показала высокую эффективность.

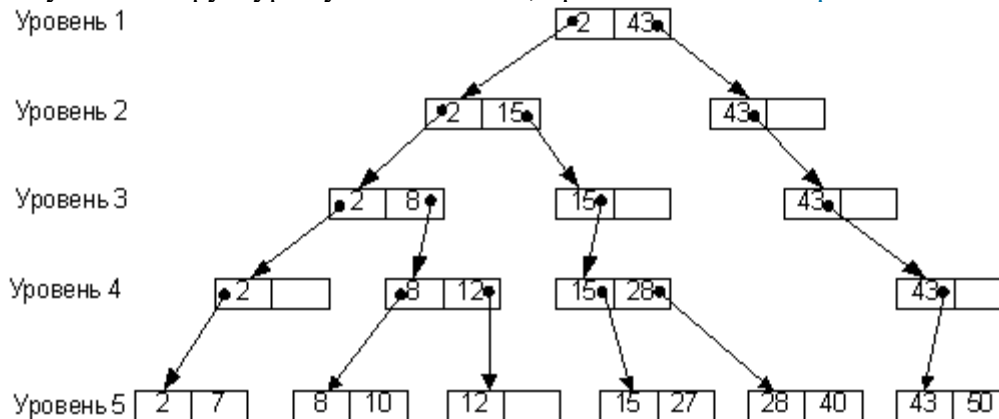
9.4.5. Размещение записей с использованием хэширования

Как в любом другом способе организации структур хранения, логические записи группируются в физические записи (блоки) по k штук. Однако в отличие от всех других способов организации структур хранения здесь выбран особенный способ группировки. Определенным образом выбирается так называемая хэш-функция f . Аргументом этой функции является значение x первичного ключа логической записи. Тогда $f(x)$ указывает адрес расположения блока, в котором должна находиться логическая запись со значением ключа x .

Функция f должна, по возможности, равномерно распределять значения x по физическим блокам. Обсуждению возможных хэш-функций посвящено достаточно много литературы, поэтому здесь мы не будем касаться этого вопроса. Можно лишь добавить, что иногда, исходя из специфики множества значений x первичного ключа, можно построить функцию f , удовлетворяющую всем необходимым условиям. Таким образом, логическая запись таблицы со значением x первичного ключа размещается в блоке внешней памяти по

адресу $f(x)$. В этом блоке может находиться не более k записей. Может оказаться, что выбранная функция отображает в один адрес памяти (один блок) более k записей. Возникает так называемая коллизия. Возможным способом разрешения коллизий является использование дополнительной области переполнения следующим образом. Если очередная запись распределяется с помощью функции хэширования в блок, а он полностью заполнен, то в области переполнения формируется список записей, соответствующих этому блоку, с включением в него указанной записи, а в сам блок заносится указатель – адрес связи на первую запись этого списка. Возможны и другие способы разрешения коллизий.

Рассмотрим реализацию основных операций и дадим оценку числа обращений к ВП при их выполнении.

Поиск записи с заданным значением ключа и чтение

По заданному значению ключа x подсчитывается значение функции $f(x)$. Далее из ВП считывается блок, находящийся по адресу $f(x)$. В ОП внутри этого блока перебором ищется нужная запись. Если записей в блоке нет, то по указателю в блоке (адресу связи) читается первая запись списка переполнения, относящаяся к этому блоку. Далее необходимая запись ищется по этому списку. Число обращений к ВП при этом равно:

- единице, если запись находится в блоке;
- единице плюс число записей в соответствующем этому блоку списке области переполнения (как правило, небольшое число).

Модификации записи

Осуществляется поиск и чтение записи, затем в ОП модифицируются поля записи (не являющиеся первичным ключом), запись заносится на свое место. Число обращений к ВП в этом случае на единицу больше, чем при чтении записи. Если модифицируется значение ключа, то занесение записи осуществляется как ввод новой записи (добавление).

Удаление записи

Осуществляется поиск и чтение записи. Если удаляемая запись находилась в блоке основной памяти, на ее место заносится "пустая" запись (или признак "пустой" записи). Если удаляемая запись находилась в списке области переполнения, удаление ее производится по правилам удаления элемента списка. Число обращений к ВП при удалении находится примерно в тех же пределах, что и для предыдущих операций.

Добавление записи

При добавлении записи со значением ключа x подсчитывается адрес соответствующего блока $f(x)$. Блок считывается в ОП. Если в нем есть место, запись заносится в блок, блок записывается в ВП по своему адресу. Если блок заполнен, из него выбирается адрес начала списка записей, переполняющих блок. Далее добавление записи в список производится по правилам добавления элемента в список. Число обращений к ВП при добавлении записей находится примерно в тех же пределах, что и для предыдущих операций.

Таким образом, описанная *структура хранения* с использованием хэширования является наиболее эффективной (из рассмотренных выше) по критерию минимизации числа обращений к ВП при реализации основных операций.

9.4.6. Комбинированные структуры хранения

Необходимо заметить, что в СУБД могут использоваться как каждая из вышерассмотренных структур в отдельности, так и их комбинация. Так, например, в ряде промышленных систем UNIBAD, БАНК для ЭВМ типа IBM 360/370 (ЕС ЭВМ), PARADOX для персональных ЭВМ используются следующие комбинации методов:

- размещение записей по первичному ключу организовано с использованием хэширования;
- последовательность записей по вторичному ключу задается с помощью списковой структуры.

Краткие итоги: Лекция посвящена вопросам физической организации данных в памяти компьютера (организации *структур хранения*). Физические модели представления данных жестко заложены в структуру конкретной СУБД и различны в различных системах

управления базами данных. Заметим, что в данной лекции рассматриваются не *структуры хранения* конкретной СУБД, а некоторые типовые *структуры хранения*, на основе которых и реализуются физические модели организации данных в конкретных СУБД. Здесь описывается двухуровневая структура памяти компьютера как среда размещения данных; организация обмена между внешней и оперативной памятью, определяющая специфику обработки данных. Представлены типовые физические модели (*структуры хранения* данных) во внешней памяти ЭВМ (последовательное размещение физических записей, размещение физических записей в виде *списковой структуры*, использование индексов, организация данных в виде *В-дерева*, размещение записей с использованием хэширования, а также комбинированные *структуры хранения*). Для основных *структур хранения* сделана оценка числа действий при выполнении операций поиска данных, чтения, занесения данных, модификации (корректировки), удаления.

РАЗДЕЛ 7. Проектирование баз данных

Цели занятия.

Постановка задачи проектирования, предметная область будущей БД. Анализ предметной области, концептуальное (инфологическое) проектирование БД. Построение логической модели данных. Физическое проектирование БД. Синтез компьютерной модели объекта.

4. Структура лекционного занятия.

№ п/п	Содержание (кратко)	Методы и средства обучения
1	Основные задачи программного обеспечения баз данных, существующих подходов к решению этих задач, в том числе и о структурированном языке запросов SQL.	1. Персональные компьютеры; 2. Средства доступа в Интернет; 3. Проектор.
2.	Общая характеристика операторов языка <i>SQL</i> и показать, как записываются основные запросы к базе данных на языке <i>SQL</i> (в интерактивном режиме).	

5. Содержание лекционного занятия и взаимодействие с аудиторией.

Введение.

Формулирование темы занятия. Использование вводного примера, описание ситуации, демонстрация какого-либо процесса и т. д. (в зависимости от вида, замысла лекции и её структуры)

Тема 7.1. Программное обеспечение работы с современными базами данных

Цель лекции: дать общее представление об основных задачах программного обеспечения баз данных, существующих подходов к решению этих задач, в том числе и о структурированном языке запросов *SQL*.

11.1. Основные задачи программного обеспечения баз данных

При работе с реляционными базами данных можно условно выделить две основные задачи:

- собственно работа с базой данных, включающая создание и ведение базы данных (создание структур таблиц, добавление записи в таблицу, удаление записи, обновление, выборка нужной записи);
- создание пользовательских приложений, включающих разработку пользовательского интерфейса по работе с базой данных.

Для решения указанных задач современные СУБД в своем составе могут содержать следующие *программные средства*: языки процедурного пошагового программирования, средства визуального программирования (графический *интерфейс*, *диспетчер* проекта, мастера и построители), средства создания объектно-ориентированных приложений. Кроме этого, при разработке пользовательских программ во многих СУБД допускается использование других языков программирования, а также использование библиотек разного рода. Так, например, при работе с СУБД ACCESS можно использовать язык программирования ACCESS, мастер ACCESS и язык программирования VISUAL BASIC.

При работе с клиент-серверными системами ситуация немного сложнее. Здесь в работе участвуют два типа компьютеров (*сервер* и клиент) и, соответственно, различают клиентское и серверное *программное обеспечение*. Серверное *программное обеспечение* включает язык программирования, поддерживающий создание и ведение базы данных, также реализацию поступающих от клиентов запросов пользователей к базе данных. Пользовательские приложения создаются и работают на компьютерах-клиентах. Именно эти компьютеры должны иметь, наряду со средствами формирования запросов к базе данных, *средства разработки интерфейса*. В связи с этим, для клиент-серверных СУБД *программное обеспечение* разделяется на две части: *программное обеспечение – клиент* и *программное обеспечение – сервер*. Заметим, что наряду с программным обеспечением – клиент, при разработке пользовательских программ в конкретной СУБД могут использоваться другие языки программирования, специальные библиотеки, другие системы программирования (определенные для этой СУБД). В качестве примера в таблице приводятся возможные варианты использования программного обеспечения для организации клиент-серверного взаимодействия в СУБД Microsoft SQL Server.

Таблица 11.1. Возможные варианты использования программного обеспечения в СУБД MS SQL Server	
Средства ведения баз данных на сервере MS SQL	Средства разработки клиентских приложений
Службы SQL-сервер (MS SQL server и др.)	<ul style="list-style-type: none"> • Программное обеспечение клиента SQL-сервер (Transact SQL, SQL Server Query Analyzer и др.) • MS Access (ODBC) • MS Visual Basic • MS Visual Studio • MS Visual FoxPro • Java (JDBC) • Borland Delphi • Borland C++Builder и др. • Библиотеки функций (API, ODBC и др.)

Полное рассмотрение всего спектра программного обеспечения работы СУБД очень обширно и выходит за рамки данного пособия. Поэтому в данной работе будет рассмотрены только средства создания и ведения базы данных.

11.2. Проблемы создания и ведения реляционных баз данных

При создании базы данных и организации работы с ней возникают три основные проблемы:

- собственно создание базы данных (создание таблиц, индексов, ограничений целостности);

- обеспечение безопасности и разграничения доступа;
- организация доступа к элементам таблицы (выборка, редактирование, удаление, добавление).

Первая проблема может быть решена посредством создания в каждой конкретной СУБД некоторой утилиты, позволяющей пользователю в определенный момент осуществлять все необходимые действия *по* созданию *базы данных*. Однако это не полностью решает проблему. Такая *утилита* не позволяет создать таблицу динамически во время работы прикладной программы, не позволяет, например, добавить в таблицу сформированный во время работы пользовательской программы столбец. Необходимы средства, дающие возможность формирования во время работы прикладной программы запроса на изменение структуры и содержания *базы данных*. То же самое можно сказать и о решении второй проблемы.

Более подробно рассмотрим возможный *путь* решения третьей проблемы. Организация доступа к базе данных является важнейшей функцией информационной системы. Пользователи постоянно работают с данными. Рассмотрим простой пример. Пусть у нас есть *таблица* СТУДЕНТ, хранящая информацию следующего рода:

СТУДЕНТ (Код студента, Фамилия, Имя, Отчество, Дата поступления).

Теперь мы хотим выполнить некоторый *запрос* к базе данных, результатом которого должны стать те строки таблицы СТУДЕНТ, для которых дата поступления окажется больше 01.06.2006. Рассмотрим последовательность действий для реализации данного запроса.

1. Получаем доступ к таблице СТУДЕНТ и устанавливаем указатель текущей строки на первую строку таблицы.
2. Анализируем поле "Дата поступления" в текущей строке.
3. Если значение "Дата поступления" > "01.06.2006", распечатываем на экране данные об абитуриенте.
4. Если таблица не кончилась, перемещаем указатель текущей строки на следующую строку и переходим к шагу 2, иначе заканчиваем работу.

Любой человек, знакомый с программированием, легко представит себе реализацию подобного алгоритма на любом языке программирования высокого уровня. Вот, в частности, пример реализации на *Object Pascal*:

```
Table.First;
while (not Table.Eof) do
begin
  if FieldByName("Дата поступления").Value >
    "01.06.2006"
  then List.Add(FieldByName("Фамилия").AsString);
  Table.Next;
end;
```

В этом случае разработчик приложения сам организует работу *по* выборке данных, программируя каждое движение *по* таблице (осуществляет навигацию *по* таблице). Такой подход к обработке данных, ориентированный на последовательную работу с отдельными записями, называется *навигационным*. Здесь на конкретном языке программирования мы описываем процедуру - последовательность действий, необходимых для получения результата. Языки, в которых используется такой подход, называются *процедурными*. Очевидно, что с возрастанием сложности запроса существенно возрастает сложность процедуры и, соответственно, объем текста программы.

При работе с информационной системой *пользователь* реализует свои запросы к базе данных с помощью разработанных программистами прикладных программ. При навигационном подходе должны быть запрограммированы все возможные запросы. Очевидно, что заранее предугадать все запросы, потребность в которых может возникнуть и запрограммировать их, невозможно. С учетом того, что подавляющее большинство пользователей не владеет навыками программирования, это означает, что объем их действий

будет ограничен рамками написанных программ, а именно, теми запросами, реализация которых предусмотрена заранее.

Кроме того, должен учитываться механизм взаимодействия в рамках архитектуры "клиент – сервер". Пользовательская программа выполняется на компьютере–клиенте. Запрос к базе данных реализуется компьютером – сервером. Необходим механизм формирования в пользовательской программе клиента запроса к базе данных сервера. В этом случае навигационный подход неприемлем. В связи с этим, для работы с базами данных разработан и используется другой подход, основанный на использовании так называемых языков запросов, которые задают не последовательность необходимых действий, а условия, которым должен удовлетворять результат (при добавлении столбца, выборке записи, добавлении записи и т. п.). Такой подход решает все три вышеперечисленные проблемы.

С этой целью разработан и активно используется во всех базах данных – специальный язык запросов SQL. Особо отметим, что основой языка являются операции реляционной алгебры.

Язык SQL (*Structured Query Language* – структурированный язык запросов) применяется для общения пользователя с реляционной базой данных и состоит из трех частей [[11.2]]:

- DDL (*Data Definition Language*) – язык определения данных. Предназначен для создания базы данных (таблиц, индексов и т.д.) и редактирования ее схемы.
- DCL (*Data Control Language*) – язык управления данными. Содержит операторы для разграничения доступа пользователей к объектам базы данных.
- DML (*Data Manipulation Language*) – язык обработки данных. Содержит операторы для внесения изменений в содержимое таблиц базы данных.

Как видно из написанного выше, SQL решает все рассмотренные ранее вопросы, предоставляя пользователю достаточно простой и понятный механизм доступа к данным, не связанный с конструированием алгоритма и его описанием на языке программирования высокого уровня. Так, вместо указания того, как необходимо действовать, пользователь при помощи операторов SQL объясняет СУБД, что ему нужно сделать. Далее СУБД сама анализирует текст запроса и определяет, как именно его выполнять.

В архитектуре "клиент – сервер" язык SQL занимает очень важное место. Именно он используется как язык общения клиентского программного обеспечения с серверной СУБД, расположенной на удаленном компьютере. Так, клиент посылает серверу запрос на языке SQL, а сервер разбирает его, интерпретирует, выбирает план выполнения, выполняет запрос и отправляет клиенту результат.

Посмотрим, как выглядит запрос на языке SQL, решающий задачу о выборке студентов по дате поступления.

```
SELECT Фамилия  
FROM Студент  
WHERE Дата поступления > "01.06.2006"
```

Может сложиться ложное впечатление, что появление языка SQL является альтернативой языков программирования высокого уровня. Это не соответствует действительности. Выполнение запроса средствами SQL все равно сводится к работе с отдельными записями, и от этого никуда не уйти. Важно понимать, что появление языка SQL дало, по крайней мере, две новые возможности.

1. Появился новый уровень абстракции между пользователем и СУБД. Этот уровень находится ближе к пользователю, чем уровень программирования на языке высокого уровня, что снижает требования к квалификации пользователей.

2. Многие типовые задачи, возникающие при работе с базами данных, и ранее решаемые каждым программистом по-своему (зачастую дублируя действия другого программиста) решены реализацией языка SQL. Таким образом, отпала необходимость самостоятельного решения многих проблем, решенных в СУБД соответствующим

образом. Язык SQL предоставляет средства для доступа к этим типовым возможностям СУБД.

11.3. Понятие языка SQL и его основные части

11.3.1. История возникновения и стандарты языка SQL

История возникновения языка SQL восходит к 1970 году [3.1], когда доктор Е.Ф. Кодд предложил реляционную модель в качестве новой модели базы данных. Для доказательства жизнеспособности новой модели данных внутри компании IBM был создан мощный исследовательский проект, получивший название System/R. Проект включал разработку собственно реляционной СУБД и специального языка запросов к базе данных. Так в начале 70-х годов появился первый исследовательский прототип реляционной СУБД. Для этого прототипа разрабатывались и опробовались разные языки запросов, один из которых получил название *SEQUEL* (Structured English Query Language). С момента создания и до наших дней этот язык претерпел массу изменений, но идеология осталась неизменной.

Период с 1979 года (окончание проекта System/R) до настоящего времени характеризуется развитием и совершенствованием языка SQL и его постоянно увеличивающейся ролью в индустрии, связанной с созданием и эксплуатацией баз данных. Совершенно очевидно, что язык никогда не получил бы мирового признания, если бы на него не было никаких стандартов. Стандартизация – важная часть технологических процессов конца XX века. Именно наличие разработанных и официально признанных стандартов позволило утвердиться многим современным технологиям (не только в индустрии разработки программного обеспечения, но и в многих других сферах человеческой деятельности). Как обстоит дело со стандартами языка SQL и их поддержкой в распространенных СУБД?

Когда ведут речь о стандартах в области, связанной с разработкой программного обеспечения, обычно подразумевают две организации:

- ANSI (American National Standards Institute) – Американский национальный институт стандартов;
- ISO (*International Standards Organization*) – Международную организацию по стандартизации.

Работа над официальным стандартом языка SQL началась в 1982 году [8] в рамках комитета ANSI. В 1986 году (обратите внимание, сколько времени ушло на разработку стандарта и согласование деталей!) был утвержден первый вариант стандарта ANSI, а в 1987 году этот стандарт был утвержден и ISO. В 1989 году стандарт претерпел незначительные изменения, но именно этот вариант получил название SQL-1 или *SQL-89*. В чем особенность *SQL-89*? За время разработки стандарта (1982–1989 гг.) были созданы, представлены на рынке и активно использовались несколько различных СУБД, в которых в том или ином виде был реализован некоторый диалект языка SQL. С учетом того, что разработкой стандартов занимались те же люди, кто внедрял SQL в СУБД, *стандарт SQL-89* представлял собой плод множества компромиссов, приведших к наличию в нем большого количества "белых пятен", т.е. мест, которые не были описаны, а отданы на усмотрение разработчиков диалекта. В результате чуть ли не все имеющиеся диалекты стали совместимыми со стандартом, но особой пользы это не принесло.

Следующая реализация стандарта была призвана решить эту проблему. В результате длительных обсуждений и согласований в 1992 году был принят новый стандарт ANSI SQL-2 или SQL-92. SQL-92, который заполнил многие "белые пятна", впервые добавив в стандарт возможности, еще не реализованные в существующих коммерческих СУБД.

Работа над стандартизацией продолжается и далее. Появились *стандарты SQL-1999*, SQL-2003. Тем не менее, все эти стандарты не решили всех проблем, связанных с наличием нескольких диалектов языка. Как правило, разработчики как игнорировали, так и игнорируют некоторые положения стандарта, с одной стороны, отказываясь реализовывать некоторые его части и, с другой стороны, реализуя то, что отсутствует в стандарте. Несмотря на имеющиеся отличия, все коммерческие СУБД поддерживают некоторое ядро языка, описанное в

стандарте, одинаково. Отличий не очень много, они не носят слишком принципиального характера. Хотя каждая СУБД по-прежнему поддерживает свой диалект языка.

В систему управления базами данных Microsoft SQL Server входит язык Transact-SQL, разработанный на основе одного из стандартов SQL.

11.3.2. Достоинства языка SQL

Для ознакомления с достоинствами языка обратимся к соответствующей литературе [[3.1]]. Вот некоторые из них:

- межплатформенная переносимость;
- наличие стандартов;
- одобрение и поддержка компанией IBM (СУБД DB2);
- поддержка со стороны компании Microsoft (СУБД SQL Server, протокол ODBC и технология ADO);
- реляционная основа;
- высокоуровневая структура;
- возможность выполнения специальных *интерактивных запросов*;
- обеспечение программного доступа к базам данных;
- возможность различного представления данных;
- полноценность как языка, предназначенного для работы с базами данных;
- возможность динамического определения данных;
- поддержка архитектуры клиент/сервер;
- поддержка корпоративных приложений;
- расширяемость и поддержка объектно-ориентированных технологий;
- возможность доступа к данным в Интернете;
- интеграция с языком Java (протокол JDBC);
- промышленная инфраструктура.

11.3.2. Общая характеристика SQL

Язык запросов SQL основан на операциях реляционной алгебры и, таким образом ориентирован на работу с множествами (отношениями), а не с отдельными записями. Как и в *реляционной алгебре*, операндами языка являются отношения (таблицы), результатами выполнения операции также являются отношения (таблицы). Таким образом, *язык SQL* предназначен для выполнения операций над таблицами, причем как над таблицами в целом (создание, удаление, изменение структуры), так и над данными таблиц (выборка, изменение, добавление и удаление). Отметим, что в явном виде *язык SQL* не является универсальным языком программирования в обычном понимании. В нем отсутствуют операторы условного перехода, организации циклов, позволяющие управлять ходом выполнения программы. Поэтому *язык SQL* относится к классу непроцедурных языков программирования. Это именно *язык запросов к базе данных*, который служит исключительно для организации базы данных и работы с ней. Как уже отмечалось выше, для разработки прикладных программ необходимо использовать другие базовые средства программирования, в который операторы языка SQL будут встраиваться. Языку SQL посвящено большое количество литературы, в том числе и учебников. Подробное изучение языка SQL не входит в задачи настоящего курса, это может занимать отдельный курс. Заметим, что этому языку посвящено большое количество литературы, в том числе и учебников. В связи с этим, здесь будут изложены только общие сведения о языке, как фундаментальном инструменте работы с базами данных.

Терминология

Под запросом, реализуемым с помощью языка SQL- запросов к базе данных, понимается команда, предназначенная для выполнения (и выполняемая) системой управления базами данных определяемого этой командой действия с базой данных.

Запрос реализуется с помощью операторов языка SQL. Операторы состоят из отдельных логических частей, называемых предложениями. Стандарты языка SQL регламентируют синтаксис операторов. Несмотря на то, что язык SQL работает с

реляционной базой данных, вместо термина "отношение" здесь используется термин "таблица", вместо терминов "кортеж" и "атрибут" используются соответственно термины "строка" и "столбец".

Разновидности SQL

Как отмечалось выше, в отличие от "обычных" языков программирования в SQL отсутствует возможность объявления переменных, нет инструкции IF, нет цикла FOR и т.д. Собственно программирование (разработка прикладных программ) на подобном языке практически невозможно. Поэтому к настоящему моменту используются следующие технологии (режимы) работы с базой данных на языке SQL (в некоторых источниках эти технологии называют разновидностями языка SQL):

- формирование непосредственно пользователем запроса на языке SQL в интерактивном режиме (**интерактивный SQL**);
- формирование запроса на языке SQL в прикладной программе (программный или встроенный SQL):
 - статическое формирование запроса (**статический SQL**);
 - динамическое формирование запроса (**динамический SQL**);
 - формирование запроса с помощью библиотек (**API – интерфейсы вызова подпрограмм**).

В интерактивном режиме работы с базой данных: пользователь работает с базой данных в прямом диалоге: вводит запрос на языке SQL – получает результат, вводит другой запрос – получает другой результат и т.д.

Встроенный SQL представляется операторами языка SQL, встроенные в прикладные программы, написанные на других языках программирования (в других программных средах). Это дает возможность работы с базой данных с помощью прикладных программ, написанных на других алгоритмических языках, но требует включения дополнительных средств, обеспечивающих интерфейс между операторами языка SQL и соответствующим языком программирования.

При статическом использовании языка (**статический SQL**) в текст прикладной программы включаются конкретные операторы SQL, и после компиляции исходной программы в выполняемый модуль жестко включаются соответствующие этим операторам функции SQL. Изменения в вызываемых функциях могут здесь определяться только изменениями параметров операторов SQL, иницируемых с помощью переменных языка программирования.

При динамическом использовании языка (**динамический SQL**) формирование SQL-запросов, соответствующие вызовы SQL-функций для обращения к базе данных осуществляется динамически в ходе выполнения программы.

Еще одним способом динамического формирования SQL-запросов в прикладной программе является обращение к соответствующим SQL-функциям с помощью специальных **интерфейсов программирования приложений** (библиотек функций, разработанных для связи прикладной программы и СУБД посредством SQL-запросов).

В настоящем пособии для всех указанных технологий (разновидностей SQL) будут приведены основные идеи и рассмотрены ключевые концепции. Интерактивный SQL будет рассмотрен более подробно, чем программный. Детальное рассмотрение статического, динамического SQL и различных API-интерфейсов (ODBC, JDBC, DB Library и др.) выходит за рамки нашего курса.

Краткие итоги: В лекции рассматриваются общие принципы организации программного обеспечения работы с реляционными базами данных, включающего

- создание и ведение базы данных;
- создание пользовательских приложений, включающих разработку пользовательского интерфейса по работе с базой данных.

Рассматриваются подходы к организации доступа к данным (навигационный подход и подход, основанный на использовании интерпретируемых языков запросов). Дается

общее представление о языке *SQL* (история возникновения и стандарты языка *SQL*, достоинства языка *SQL*, основная терминология, технологии работы).

По языку *SQL* написано достаточно много литературы. Для более подробного знакомства можно указать, в частности [[3.1](#)] - [[5.4](#)].

Тема 7.2. Основные операторы языка SQL. Интерактивный SQL. Использование языка SQL в прикладных программах

Цель лекции: дать общую характеристику операторов языка *SQL* и показать, как записываются основные запросы к базе данных на языке *SQL* (в интерактивном режиме).

12.1. Общее представление об основных операторах языка SQL

Как уже отмечалось в "[Программное обеспечение работы с современными базами данных](#)", все операторы языка *SQL* разделяются на три составные части: *DDL* – язык определения данных, *DCL* – язык управления данными, *DML* – язык обработки данных.

Приведем примеры основных операторов из вышеуказанных частей (без описания синтаксиса). Описание синтаксиса операторов *SQL* можно посмотреть в многочисленных книгах по языку *SQL*, в меню "Справка" конкретных *СУБД*.

Операторы разграничения доступа пользователей к объектам базы данных (DCL).

GRANT – создание в системе безопасности записи, разрешающей пользователю работать с данными или выполнять определенные операции *SQL*.

DENY – создание в системе безопасности записи, запрещающей доступ для определенной учетной записи.

Операторы определения данных (язык DDL).

Соответствующие операторы предназначены для создания, удаления, изменения основных объектов модели данных реляционных *СУБД*: таблиц, представлений, индексов.

CREATE TABLE <имя> - создание новой таблицы в базе данных.

DROP TABLE <имя> - удаление таблицы из базы данных.

ALTER TABLE <имя> - изменение структуры существующей таблицы или ограничений целостности, задаваемых для данной таблицы.

При выполнении аналогичных операций с представлениями или индексами в указанных операторах вместо служебного слова **TABLE** записывается слово **VIEW** (представление) или слово **INDEX** (индекс)

Операторы манипулирования данными (язык DML).

Операторы *DML* работают с базой данных и используются для изменения данных и получения необходимых сведений.

SELECT – выборка строк, удовлетворяющих заданным условиям. Оператор реализует, в частности, такие операции реляционной алгебры как "селекция" и "проекция".

UPDATE – изменение значений определенных полей в строках таблицы, удовлетворяющих заданным условиям.

INSERT – вставка новых строк в таблицу.

DELETE – удаление строк таблицы, удовлетворяющих заданным условиям. Применение этого оператора учитывает принципы поддержки целостности, поэтому он не всегда может быть выполнен корректно.

12.2 Интерактивный режим работы с SQL (интерактивный SQL)

Соответствующий режим предусматривает непосредственную работу пользователя с базой данных по следующему алгоритму: используя прикладную программу (клиентское приложение) или стандартную утилиту, входящую в *СУБД*, пользователь:

- устанавливает соединение с БД (подтверждая наличие прав доступа);

- вводит соответствующий оператор SQL, при необходимости в режиме диалога вводит дополнительную информацию;
 - инициирует выполнение команды.
- Текст запроса поступает в *СУБД*, которая:
- осуществляет синтаксический анализ запроса (проверяет, является ли запрос корректным);
 - проверяет, имеет ли пользователь право выполнять подобный запрос (например, пользователь, у которого определены права только на чтение, пытается что-то удалить);
 - выбирает, каким образом осуществлять выполнение запроса – *план выполнения* запроса;
 - выполняет запрос;
 - результат выполнения отправляет пользователю.

Схема взаимодействия пользователя и *СУБД* с использованием интерактивного *SQL* приводится на рис. 12.1.



Рис. 12.1. Схема работы интерактивного SQL

12.3. Использование языка SQL для выбора информации из таблицы

Выборка данных осуществляется с помощью оператора **SELECT**, который является самым часто используемым оператором языка *SQL*. Синтаксис оператора **SELECT** имеет следующий вид:

```
SELECT [ALL/DISTINCT] <список атрибутов>/*
FROM <список таблиц>
[WHERE <условие выборки>]
[ORDER BY <список атрибутов>]
[GROUP BY <список атрибутов>]
[HAVING <условие>]
[UNION<выражение с оператором SELECT>]
```

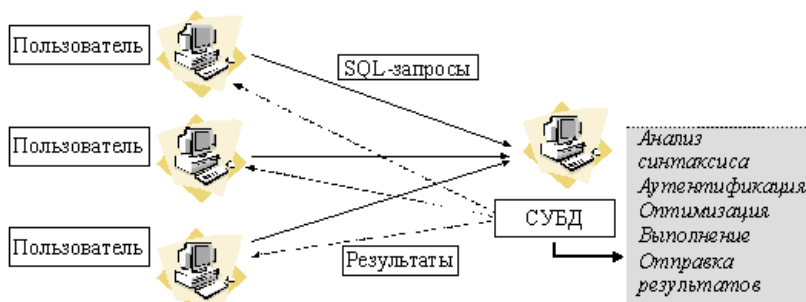
В квадратных скобках указываются элементы, которые могут в запросе отсутствовать.

Ключевое слово **ALL** означает, что результатом будут все строки, удовлетворяющие условию запроса, в том числе и одинаковые строки. **DISTINCT** означает, что в результирующий набор не включаются одинаковые строки. Далее идет *список* атрибутов исходной таблицы, которые будут включены в таблицу-результат. Символ ***** означает, что в таблицу-результат включаются все атрибуты исходной таблицы.

Обязательным ключевым словом является слово **FROM**, за ним следуют имена таблиц, к которым осуществляется *запрос*.

В предложении с ключевым словом **WHERE** задаются условия выборки строк таблицы. В таблицу-результат включаются только те строки, для которых условие, указанное в предложении **WHERE**, принимает значение *истина*.

Ключевое слово **ORDER BY** задает операцию упорядочения строк таблицы-результата *по* указанному списку атрибутов.

В предложении с ключевым словом **GROUP BY** задается *список* атрибутов группировки (разъяснение этого и последующего ключевого слова будет представлено немного позднее).

В предложении **HAVING** задаются условия, накладываемые на каждую группу.

Отдельно отметим, что ключевые слова **FROM**, **WHERE**, **ORDER BY** используются аналогичным образом и в других операторах манипулирования данными языка *SQL*.

Рассмотрим реализацию запросов для конкретного примера, представленного в "[Использование формального аппарата для оптимизации схем отношений](#)" (см. рис. 8.1)

Выдать список всех студентов.

```
SELECT *  
FROM student
```

или

```
SELECT id_st, surname  
FROM student
```

Заметим, что если добавить к данному запросу предложение *ORDER BY* surname, то список будет упорядочен по фамилии. По умолчанию подразумевается, что сортировка производится по возрастанию. Если необходимо упорядочение по убыванию, после имени атрибута добавляется слово **DESC**.

Выдать список оценок, которые получил студент с кодом "1".

```
SELECT id_st, mark  
FROM mark_st  
WHERE id_st = 1
```

Выдать список кодов студентов, которые получили на экзаменах хотя бы одну двойку или тройку.

В предложении *WHERE* можно записывать выражение с использованием арифметических операторов сравнения (<, >, и т.д.) и логических операторов (**AND**, **OR**, **NOT**) как и в обычных языках программирования.

```
SELECT id_st, mark  
FROM mark_st  
WHERE ( MARK >= 2 ) AND ( MARK <= 3 )
```

Наряду с операторами сравнения и логическими операторами для составления условий в языке *SQL* (из-за специфики области применения) существуют ряд специальных операторов, которые, как правило, не имеют аналогов в других языках. Вот эти *операторы*:

- **IN** – вхождение в некоторое множество значений;
- **BETWEEN** – вхождение в некоторый диапазон значений;
- **LIKE** – проверка на совпадение с образцом;
- **IS NULL** – проверка на неопределенное значение.

Оператор **IN** используется для проверки вхождения в некоторое множество значений. Так, *запрос*

```
SELECT id_st, mark  
FROM mark_st  
WHERE mark IN (2,3)
```

дает тот же результат, что и вышеуказанный *запрос* (выведет идентификаторы всех абитуриентов, получивших хотя бы одну двойку или тройку на экзаменах).

Того же результата можно добиться, используя оператор **BETWEEN**:

```
SELECT id_st, mark  
FROM mark_st  
WHERE mark BETWEEN 2 AND 3
```

Выдать список всех студентов, фамилии которых начинаются с буквы А.

В этом случае удобно использовать оператор **LIKE**.

Оператор **LIKE** применим исключительно к символьным полям и позволяет устанавливать, соответствует ли значение поля образцу. Образец может содержать специальные символы:

_ (символ подчеркивания) – замещает любой одиночный символ;

% (знак процента) – замещает последовательность любого числа символов.

```
SELECT id_st, surname
```

```
FROM student
WHERE surname LIKE 'A%'
```

Очень часто возникает необходимость произвести *вычисление* минимальных, максимальных или средних значений в столбцах. Так, например, может понадобиться вычислить средний балл. Для осуществления подобных вычислений *SQL* предоставляет специальные *агрегатные функции*:

- **MIN** – минимальное значение в столбце;
- **MAX** – максимальное значение в столбце;
- **SUM** – сумма значений в столбце;
- **AVG** – среднее значение в столбце;
- **COUNT** – количество значений в столбце, отличных от NULL.

Следующий *запрос* считает среднее среди всех баллов, полученных студентами на экзаменах.

```
SELECT AVG(mark)
FROM mark_st
```

Естественно, можно использовать *агрегатные функции* совместно с предложением **WHERE**:

```
SELECT AVG(mark)
FROM mark_st
WHERE id_st = 100
```

Данный *запрос* вычислит средний балл студента с кодом 100 по результатам всех сданных им экзаменов.

```
SELECT AVG(mark)
FROM mark_st
WHERE id_ex = 10
```

Данный *запрос* вычислит средний балл студентов по результатам сдачи экзамена с кодом 10. В дополнение к рассмотренным механизмам *язык SQL* предоставляет мощный аппарат для вычисления агрегатных функций не для всей таблицы результатов запроса, а для разных значений по группам. Для этого в *SQL* существует специальная конструкция **GROUP BY**, предназначенная для указания того столбца, по значениям которого будет производиться группировка. Так, например, мы можем вычислить средний балл по всем экзаменам для каждого студента. Для этого достаточно выполнить следующий *запрос*:

```
SELECT id_st, AVG(mark)
FROM mark_st
GROUP BY id_st
```

Все это, как обычно, может быть совмещено с предложением **WHERE**. При этом, не вдаваясь в тонкости выполнения запроса внутри *СУБД*, можно считать, что сначала выполняется *выборка* тех строк таблицы, которые удовлетворяют условиям из предложения **WHERE**, а потом производится группировка и *агрегирование*.

Приведем *запрос*, который вычисляет средний балл по оценкам, полученным на экзамене с кодом 100, для каждого студента.

```
SELECT id_st, AVG(mark)
FROM mark_st
WHERE id_ex = 100
GROUP BY id_st
```

Заметим, что группировка может производиться более чем по одному полю.

Для запросов, содержащих секцию **GROUP BY** существует важное ограничение: такие запросы могут включать в качестве результата столбцы, по которым производится группировка, и столбцы, которые содержат собственно результаты агрегирования.

Для того чтобы форматировать *вывод*, существуют различные возможности *SQL*. Так, например, допустимым является включение текста в *запрос*. Рассмотрим пример того, как это делается:

```
SELECT 'Средний балл=', AVG(mark)
FROM mark_st
WHERE id_ex = 10
```

В результате данного запроса *пользователь* увидит не просто некоторое число, а число, сопровождаемое поясняющим текстом.

12.4. Использование SQL для выбора информации из нескольких таблиц

До сих пор мы рассматривали выбор информации из единственной таблицы. Можно запрашивать информацию из нескольких таблиц, реализуя описанные в соответствующем разделе учебника *реляционные операции*. Стоит упомянуть, что полное рассмотрение темы выходит за рамки данного учебника. Подробно этот вопрос можно изучить при помощи, например, [3.1], [11.2]. Рассмотрим некоторые примеры того, как это делается.

Как правило, в тех случаях когда возникает необходимость выбирать информацию из разных таблиц, они тем или иным образом связаны друг с другом, например отношениями один к многим или один к одному *по* некоторому полю.

Еще раз вернемся к примеру из "[Физические модели данных \(внутренний уровень\)](#)". Рассмотрим соответствующую *ER-диаграмму* ([рис. 12.2.](#)).



Рис. 12.2. Пример связанных таблиц

В этом примере тоже присутствуют связанные таблицы. Рассмотрим таблицы student, mark_st и exam_st.

Таблица mark_st связана с таблицей exam_st *по* полю id_ex.

Таблица mark_st связана с таблицей student *по* полю id_st.

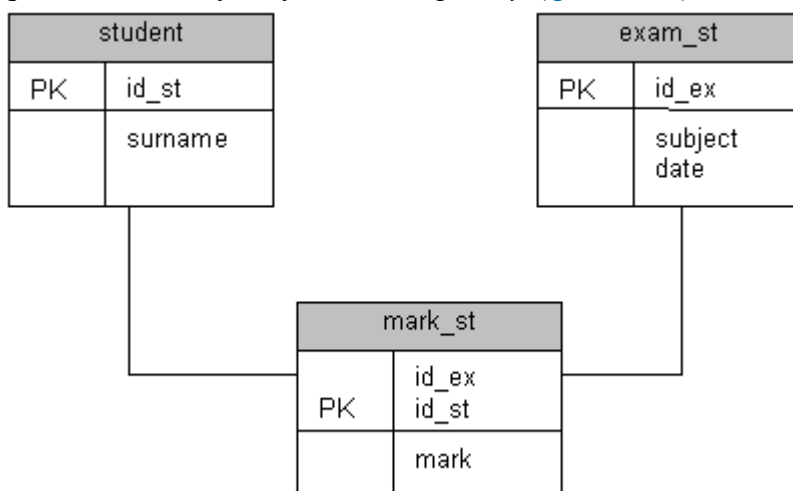
Допустим, требуется распечатать *список* студентов с оценками, которые они получили на экзаменах. Для этого необходимо выполнить следующий *запрос*:

```
SELECT student.surname, mark_st.id_ex, mark_st.mark
FROM student, mark_st
WHERE student.id_st = mark_st.id_st
```

Отметим следующие изменения *по* сравнению с запросами к одной таблице.

1. В секции **FROM** указаны две таблицы.

2. Так как таблиц стало больше одной, появилась некоторая неоднозначность при упоминании полей. Так, во многих случаях неизвестно, из какой таблицы из списка FROM брать поле. Для устранения неоднозначности имена полей указываются с префиксом – именем таблицы. Имя таблицы от имени поля отделяется точкой.

3. В предложении **WHERE** указано условие соединения таблиц.

Нетрудно заметить, что использование префиксов-имен таблиц сильно загромождает *запрос*. Для того чтобы избежать подобного загромождения, используются псевдонимы. Так, можно переписать предыдущий *запрос* следующим образом:

```
SELECT E.surname, M.id_ex, M.mark
FROM student E, mark_st M
```

```
WHERE E.id_st = M.id_st
```

12.5. Использование SQL для вставки, редактирования и удаления данных в таблицах

Для добавления данных в таблицу в стандарте *SQL* предусмотрена команда **INSERT**. Рассмотрим ряд примеров запросов.

```
INSERT INTO mark_st  
VALUES (1, 2, 5)
```

Данный *запрос* вставляет в таблицу **mark_st** строку, содержащую значения, перечисленные в списке **VALUES**. Если не нужно указывать значение какого-то поля, можно присвоить ему **NULL**:

```
INSERT INTO mark  
VALUES (1, 2, NULL)
```

В случае если необходимо использование для некоторых полей значений *по умолчанию*, *SQL* позволяет явно указать, какие поля необходимо заполнить конкретными данными, а какие – значениями *по умолчанию*:

```
INSERT INTO mark_st (id_st, id_ex)  
VALUES (1, 2)
```

Для удаления данных из таблицы существует команда **DELETE**:

```
DELETE  
FROM student
```

Этот *запрос* удаляет все данные из таблицы **student**.

Можно ограничить *диапазон* удаляемой информации следующим образом:

```
DELETE  
FROM student  
WHERE surname > 'И'
```

Для обновления данных используется команда **UPDATE**.

```
UPDATE mark_st  
SET mark = '5'  
WHERE id_st = 100 AND id_ex = 10
```

При помощи этого запроса изменится на "5" оценка у студента с кодом 100 *по* экзамену с кодом 10.

12.5. Язык SQL и операции реляционной алгебры

Язык SQL является средством выражения мощного математического аппарата теории множеств и *реляционной алгебры*. В данном разделе рассматривается *связь* операторов языка *SQL* с операциями *реляционной алгебры* и теории множеств.

Операция объединения

Средствами языка *SQL* операция объединения представляется следующим образом:

```
SELECT *  
FROM A  
UNION  
SELECT *  
FROM B
```

Операция разности

Средствами языка *SQL* операция разности представляется следующим образом:

```
SELECT *  
FROM A  
EXCEPT  
SELECT *  
FROM B
```

Операция проекции

```
SELECT Field1, ..., Fieldn  
FROM A
```

Операция выборки (селекции)

```
SELECT *  
FROM A  
WHERE (<condition>)
```

Операция пересечения

```
SELECT *  
FROM A  
INTERSECT  
SELECT *  
FROM B
```

Операция соединения, эквисоединения

```
SELECT A.Field1, ..., A.Fieldn, B.Field1, ..., B.Fieldm  
FROM A, B  
WHERE(A.Fieldi  $\Theta$  B.Field1)
```

Если Θ – операция "=", то это эквисоединение.

Операция естественного соединения

Пусть есть отношения $A(X_1, \dots, X_n, A_1, \dots, A_m)$ и $B(X_1, \dots, X_n, B_1, \dots, B_r)$.

```
SELECT A.X1, ..., A.Xn, A.A1, ..., A.Am, B.B1, ..., B.Br  
FROM A, B  
WHERE (A.X1 = B.X1) AND ... AND (A.Xn = B.Xn)
```

Краткие итоги: В лекции дается общая характеристика операторов языка *SQL*, используемых, в частности, для работы с базой данных в интерактивном режиме (создание таблиц, выбор информации из таблиц, добавление, удаление и модификация элементов). Дается понятие интерактивного режима работы с *SQL*. Рассматриваются основные *операторы SQL*, используемые для манипулирования данными (выбор информации из таблиц, добавление, удаление и модификация элементов). Приводятся примеры записи запросов к базе данных на языке *SQL* с использованием операторов *select, insert, update, delete*. Рассматривается *связь* между операциями *реляционной алгебры* и операторами языка *SQL*.

Более подробно материалы лекции рассматриваются в [[3.1](#)] - [[5.4](#)].

Цель лекции: показать основные возможности формирования запросов к базе данных из прикладных программ.

13.1. Программный (встроенный) SQL

Основная работа с базой данных проводится с использованием прикладных программ, из которых и идут запросы к базам данных. В этом случае *интерактивный режим* работы не может быть использован, текст *SQL*-запроса должен быть либо включен в прикладную программу (если *запрос* полностью определен заранее), либо формироваться в процессе работы прикладной программы.

Программный SQL предназначен для того, чтобы *встраивать SQL-запросы* в прикладную программу, написанную на одном из языков программирования. При этом возникают следующие вопросы:

- компилятор с алгоритмического языка должен иметь возможность выделения в тексте прикладной программы последовательность операторов *SQL*.
- компилятор должен объединять возможности языка программирования высокого уровня (переменные, ветвления, циклы) и возможности *SQL* (запросы на языке, близком к естественному).

Решение этих проблем частично описано в стандарте *SQL*.

Рассмотрим *алгоритм* выполнения *SQL*-запросов в интерактивном режиме работы. Легко видеть, что *пользователь* вынужден ожидать результатов выполнения запроса в течение всего времени работы реализации *SQL*-запроса. Если через некоторое время пользователю

снова нужно будет выполнить тот же самый *запрос*, СУБД вновь проделает те же самые действия, что и при предыдущем обращении. Налицо некоторое несовершенство механизма:

- одни и те же этапы выполняются каждый раз заново для одинаковых запросов;
- СУБД не может обрабатывать *интерактивные запросы* с опережением.

Решение подобных проблем очевидно – часть действий по обработке запроса необходимо выполнять один раз, сохранять результат в некотором виде, а потом использовать столько раз, сколько необходимо. Эта идея является одной из основных идей программного *SQL*. Таким образом, программный *SQL* позволяет:

- использовать операторы *интерактивного SQL* в тексте программы на языке программирования высокого уровня;
- наряду с операторами *интерактивного SQL* использовать новые специальные конструкции, дополняющие *SQL* и увеличивающие его возможности;
- для передачи параметров в запрос использовать в тексте запроса переменные, объявленные в программе;
- для возврата в программу результатов запроса использовать специальные конструкции, отсутствующие в интерактивном *SQL*;
- осуществлять компиляцию запросов совместно с программой, обеспечивая впоследствии согласованную работу программы и СУБД. Заранее (на этапе компиляции) выполнять действия по анализу и *оптимизации запросов*, экономя время, затрачиваемое на этапе выполнения программы.

На настоящий момент используются три варианта *встраивания* запросов на языке *SQL* в прикладную программу (программного *SQL*): *статический SQL*, *динамический SQL* и метод, основанный на различных *интерфейсах программирования приложений (API)*. Рассмотрим соответствующие варианты.

13.2. Статический SQL

Статический SQL – разновидность программного *SQL*, предназначенная для *встраивания SQL-операторов в текст программы на языке программирования высокого уровня*.

Основная особенность статического SQL определяется его названием: встраиваемые запросы должны быть четко определены на стадии написания прикладной программы, так как именно конкретный текст запросов вставляется в прикладную программу.

Рассмотрим два основных этапа, связанных с работой *статического SQL*, – *компиляция* программы и работа (выполнение) программы.

Схема компиляции и сборки программы выглядит следующим образом (рис. 13.1):

- Программа, включающая операторы языка программирования высокого уровня (ЯПВУ) вместе с операторами *SQL*, подается на вход специального препроцессора, который выделяет из нее части, связанные с *SQL*.
- Вместо инструкций *встроенного SQL* препроцессор подставляет вызовы специальных *функций СУБД*. Библиотеки таких функций для связи с языками программирования существуют для всех распространенных серверных СУБД. Стоит особо отметить, что эти библиотеки имеют "закрытый" интерфейс, т.е. разработчики библиотеки могут менять его по своему усмотрению, соответственно обновив препроцессор. Все это говорит о том, что программист не должен вмешиваться в этот процесс.
- Сами инструкции *SQL* препроцессор выделяет в отдельный файл.
- Программа поступает на вход обычного компилятора языка программирования, после чего получают объектные модули. Далее эти объектные модули вместе с *библиотеками СУБД* собираются в один исполняемый модуль – приложение.
- Наряду с этими операциями происходит работа с файлом, содержащим *SQL-инструкции*. В литературе этот модуль часто носит название "модуль запросов к базе данных" (Database Request Module, DBRM) [1]. Обработку этого модуля осуществляет специальная утилита, которая обычно носит название BIND. Для каждой инструкции *SQL* утилита выполняет следующие действия:

- осуществляет синтаксический анализ запроса (проверяет, является ли запрос корректным);
- проверяет, существуют ли в базе данных те объекты, на которые ссылается запрос;
- выбирает, каким образом осуществлять выполнение запроса – *план выполнения* запроса;
- Все *планы* выполнения запросов сохраняются в СУБД для последующего использования.



Рис. 13.1. Схема компиляции программы с встроенными инструкциями статического SQL

Схема выполнения программы выглядит следующим образом (рис. 13.2.):

Программа запускается на выполнение обычным образом. При необходимости выполнить *запрос* программой осуществляется вызов специальной *функции* СУБД, которая отыскивает уже сформированный ранее *план* выполнения запроса. СУБД выполняет *запрос* в соответствии с выбранным *планом*. Результат выполнения запроса поступает в *приложение*.



Рис. 13.2. Схема выполнения программы с встроенными инструкциями статического SQL

Для реализации вышеуказанных схем *статический SQL* должен содержать дополнительные *операторы* (по сравнению с *интерактивным SQL*), позволяющие компилятору выделить в тексте программы *SQL*-запросы, объявлять используемые в этих запросах таблицы, объявлять переменные для обработки ошибок, как результатов реализации запросов и т. п. Основные команды *статического SQL* приводятся в следующей таблице.

Таблица 13.1. Основные команды <i>статического SQL</i>	
<i>EXEC SQL</i>	Спецификатор, указывающий, что следующая за ним инструкция является инструкцией <i>встроенного SQL</i>
;	В языке C – признак окончания инструкции <i>встроенного SQL</i>
<i>DECLARE TABLE</i>	Объявляет таблицу, которая потом будет использоваться в инструкциях <i>встроенного SQL</i>
<i>SQLCODE</i>	Переменная для обработки ошибок
<i>SQLSTATE</i>	Переменная для обработки ошибок
<i>GET DIAGNOSTICS</i>	Инструкция для обработки ошибок
<i>WHENEVER SQLERROR SQLWARNING NOT FOUND GOTO CONTINUE</i>	Набор совместно используемых инструкций для упрощения обработки ошибок
<i>BEGIN DECLARE SECTION END DECLARE SECTION</i>	Инструкции для определения области, в которой будут объявлены переменные, впоследствии используемые в запросах SQL
<i>INTO</i>	Используется в операторе SELECT для указания переменной, в которую необходимо поместить результат выполнения запроса
<i>DECLARE CURSOR</i>	Курсор – специальный инструмент, предназначенный для обработки результатов запроса, содержащих более одной строки. Работа с курсором похожа на работу с файлами. Данная инструкция служит для создания курсора и связывания его с конкретным запросом
<i>OPEN</i>	Команда, открывающая курсор и побуждающая СУБД начать выполнение запроса. Устанавливает курсор перед первой строкой результата запроса
<i>FETCH</i>	Команда, перемещающая указатель текущей строки (курсор) на следующую строку. В некоторых СУБД <i>истандарте SQL-92</i> реализованы разные формы команды <i>FETCH</i> , перемещающие курсор на произвольную строку результатов запроса
<i>CLOSE</i>	Закрывает курсор и прекращает доступ к результатам запроса

Использование описанной выше схемы компиляции/сборки/выполнения программы позволяет:

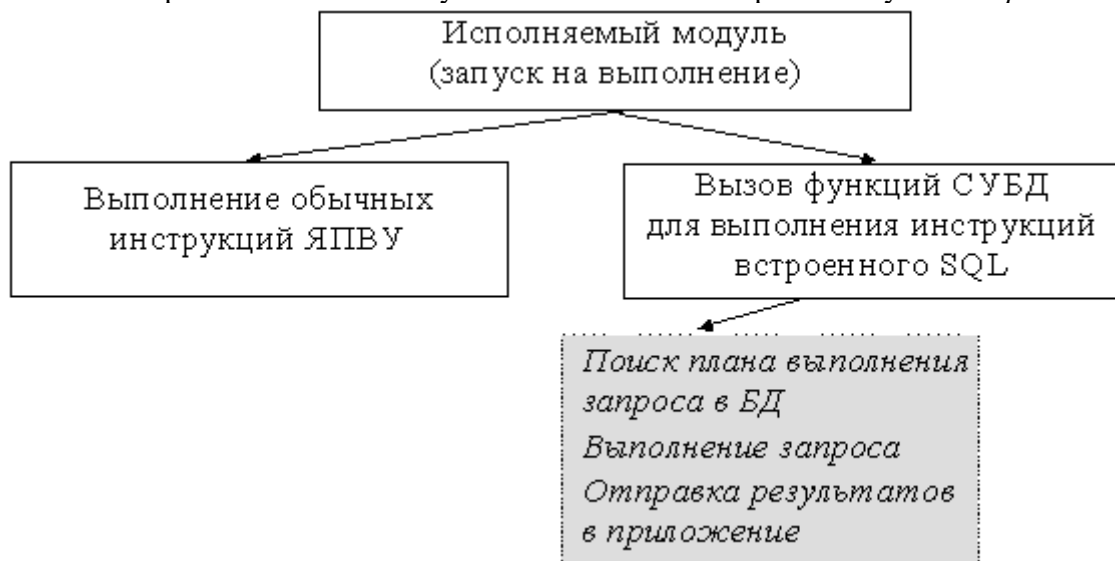
- использовать SQL совместно с программой на языке программирования высокого уровня;
- заранее осуществлять проверку синтаксиса запросов и оптимизацию их выполнения (выбор плана). Понятно, что проверка синтаксиса выполняется быстро, но выбор *плана выполнения* – весьма трудоемкая процедура. Тот факт, что она выполняется один раз на этапе компиляции, позволяет говорить о существенном уменьшении накладных расходов.

Однако статическая разновидность программного *SQL* имеет некоторые существенные ограничения. Так, переменные в запросах могут использоваться только в тех местах, где в запросах обычно стоят *константы*. Например, нельзя задавать имя таблицы, из которой производится *выборка*, а также названия столбцов, как *параметр*. В связи с этим при использовании статического варианта вложенного (программного) *SQL* необходимо на этапе написания программы точно знать состав запросов, которые необходимо будет выполнять в прикладной программе. Во многих случаях это ограничение является существенным. Для его устранения была введена новая разновидность программного *SQL* – *динамический SQL*. Рассмотрим кратко основные идеи *динамического SQL*.

13.3. Динамический SQL

Динамический SQL – разновидность программного *SQL*, предназначенная для встраивания *SQL*-операторов в текст программы на языке программирования высокого уровня, допускающая динамическое формирование и выполнение запросов во время работы программы.

История возникновения *динамического SQL* во многом связана с компанией *IBM*, внедрившей этот мощный инструмент в свою *СУБД DB2*. Стандарты *SQL*, в частности *SQL-1*, не поддерживали *динамического SQL*. Лишь в 1992 году в стандарт *SQL-2* были включены спецификации *динамического SQL*. Основной концепцией *динамического SQL* является следующее утверждение: встроенная *инструкция SQL* не записывается в исходный текст программы, вместо этого программа формирует текст инструкции во время выполнения в одной из своих областей данных, а затем передает сформированную инструкцию в *СУБД* для динамического выполнения [[3.1]].

Напомним, что при использовании *статического SQL* схема реализации подразумевала два этапа – компиляцию программы и выполнение программы. При этом на этап компиляции ложилась основная нагрузка. Именно здесь решались вопросы проверки, разбора и *оптимизации запросов*, поскольку *запрос* был заранее известен. Совершенно очевидно, что подобную двухэтапную схему нельзя реализовать для *динамического SQL*, так как на этапе компиляции программы *запрос* неизвестен. Поэтому проверку, разборку и *оптимизацию запросов* здесь приходится выполнять непосредственно во время работы программы. Таким образом, если эти *операции* в статическом *SQL* выполнялись *вовремя компиляции* один раз, то в *динамическом SQL* они будут выполняться столько раз для одного запроса, сколько раз он будет сформирован в процессе работы прикладной программы. Это определяет существенный недостаток *динамического SQL* – низкую *производительность* по сравнению со статическим. Достоинство *динамического SQL* в том, что он позволяет формировать *запрос* к базе данных во время работы программы, реагируя на те или иные произошедшие события. Такая возможность является жизненно важной для клиент-серверной и *трехзвенной архитектур*, в которых структура *базы данных* и деловые правила имеют тенденцию к изменению, что требует определенной гибкости при организации процесса обработки данных.

Учитывая относительно низкую *производительность динамического SQL*, представляется правильным, там, где только возможно, рекомендовать использование статической разновидности *SQL*, применяя аппарат *динамического SQL* где это действительно необходимо.

Динамический SQL также должен содержать дополнительные *операторы* (по сравнению с *интерактивным SQL*). Основные *операторы динамического SQL* приводятся в следующей таблице.

Таблица 13.2. Основные команды <i>динамического SQL</i>	
<i>EXECUTE IMMEDIATE</i>	Немедленное выполнение инструкции
<i>PREPARE</i>	Подготовка инструкции к выполнению
<i>EXECUTE</i>	Выполнение подготовленной ранее инструкции
<i>DESCRIBE</i>	Специальная команда, участвующая при возврате результата выполнения инструкций <i>динамического SQL</i>

<i>DECLARE CURSOR</i>	Разновидность инструкции <i>DECLARE CURSOR</i> , применявшейся ранее в рамках <i>статического SQL</i> , содержащая вместо запроса его имя (связанное с запросом при помощи инструкции <i>PREPARE</i>)
<i>OPEN FETCH CLOSE</i>	Разновидности инструкций для работы с курсором в <i>динамическом SQL</i>

Рассмотрим схему функционирования *динамического SQL* (рис. 13.3). Схема предусматривает одноэтапное и двухэтапное выполнение инструкций.

Одноэтапное выполнение инструкций осуществляется командой *EXECUTE IMMEDIATE*.



Рис. 13.3. Схема выполнения программы со встроенными инструкциями динамического SQL с применением одноэтапной схемы

Схема выполнения инструкции подразумевает:

- динамическое формирование команды SQL в строковом виде во время работы программы;
- передачу строкового вида инструкции в СУБД при помощи команды *EXECUTE IMMEDIATE*;
- выполнение инструкции системой управления БД, включающее синтаксический анализ, проверку параметров, оптимизацию (выбор плана) и выполнение этого плана.

Основные проблемы одноэтапной схемы заключаются в том, что она не позволяет выполнять инструкции *SELECT* (ибо нет средств для возврата в приложение результатов запроса) и приводит к нерациональному расходованию вычислительных ресурсов (т.к. при повторном выполнении той же инструкции вновь будет затрачено время на все те же действия по ее интерпретации и выполнению).

Двухэтапное выполнение инструкций основано на следующем соображении: скорее всего, команда *динамического SQL* в таком виде, как она поступает на выполнение, будет выполняться неоднократно. При этом могут меняться какие-то конкретные детали. А это значит, что инструкцию можно параметризовать. Использование параметризованных инструкций позволяет сделать схему выполнения двухэтапной, разделив процесс на "подготовку инструкции" и "выполнение инструкции" (рис. 13.4).



Рис. 13.4. Схема выполнения программы со встроенными инструкциями динамического SQL с применением двухэтапной схемы

На этапе подготовки можно осуществить синтаксический анализ инструкции, интерпретировать ее и подготовиться к выполнению, выбрав план выполнения.

На этапе выполнения СУБД подставляет значения параметров (полученные из программы) и использует сформированный ранее план выполнения для достижения результата.

При этом реализуется идея однократного выполнения тех действий, которые можно выполнить один раз. Так, подготовленная одна инструкция может быть выполнена десятки раз с разными параметрами.

13.4. Интерфейсы программирования приложений (API). DB-Library, ODBC, OCI, JDBC

Как замечено выше, программный SQL отличается от обычной, интерактивной формы наличием некоторых специальных инструкций, а также механизмом трансляции и выполнения запросов. Таким образом, для применения программного SQL в тексте своих программ программистам необходимо ознакомиться с некоторым специфическим набором инструкций. Стоит заметить, что в разных СУБД эти наборы инструкций, вообще говоря, могут несколько отличаться друг от друга. В результате возникает некоторая проблема, связанная с непереносимостью программы.

Наряду с описанным выше механизмом существует и активно применяется еще один подход, связанный с наличием специальных интерфейсов – API (application programming interface – интерфейс программирования приложений). Эти API представляют собой библиотеки функций, разработанные для обеспечения связи прикладной программы с СУБД посредством выполнения SQL-запросов. Прикладная программа вызывает специальные функции библиотеки для передачи в СУБД SQL-запроса в текстовом виде и для получения результатов выполнения запросов, а также различной служебной информации.

Применение подобного подхода приводит к тому, что программистам более не требуется изучать специальные наборы инструкций SQL, а необходимо лишь изучить специальную библиотеку функций. С учетом того, что механизм использования API является

широко используемым и стандартным подходом (чего только стоит использование мощного аппарата *Windows API*), для специалистов нет ничего нового в изучении еще одной библиотеки, в данном случае – для общения с *СУБД*.

Кроме этого, *программа*, содержащая вызовы некоторых функций специализированной библиотеки, ничем не отличается по схеме компиляции и выполнения от обычной программы. Так, подобная *программа* не требует применения специализированного препроцессора с механизмом раздельной компиляции. Может показаться, что подход, связанный с использованием библиотек *API*, является наиболее прогрессивным, на самом же деле такой *вывод* вряд ли верен. Так, на настоящий момент очень активно используются и *динамический SQL* и библиотеки *API*. В каждом из этих подходов существуют свои достоинства, недостатки и границы разумной применимости. Как обычно, выбор того, каким из подходов воспользоваться, лежит на административной группе разработчиков *базы данных*, которая принимает решения в зависимости от особенностей конкретной задачи и имеющихся специалистов.

В данном разделе рассматривается подход, основанный на *интерфейсе программирования приложений*.

Посмотрим, как работают прикладные программы, использующие различные *API*. Принципы работы разных библиотек аналогичны. Схема работы приложения совместно с *SQL API* выглядит следующим образом [[\[3.1\]](#)]:

- программа получает доступ к базе данных путем вызова одной или нескольких *API-функций*, подключающих программу к *СУБД* и к конкретной базе данных;
- для пересылки инструкций *SQL* в *СУБД* программа формирует инструкцию в виде текстовой строки и затем передает эту строку в качестве параметра при вызове *API-функции*;
- программа вызывает выполнение *API-функции* для проверки состояния переданной в *СУБД* инструкции и обработки ошибок;
- если инструкция *SQL* представляет собой запрос на выборку, то, вызывая *API-функции*, программа записывает результаты запроса в свои переменные; обычно за один вызов возвращается одна строка или столбец данных;
- свое обращение к базе данных программа заканчивает вызовом *API-функции*, отключающей ее от *СУБД*.

Из имеющихся для реализации *SQL-запросов* интерфейсов *API* на настоящий момент выделилось несколько библиотек, "стандартных" в том смысле, что они активно применяются множеством разработчиков по всему миру. Данное пособие не является подробным руководством по всем этим библиотекам. Более того, для их профессионального освоения необходимо серьезное изучение соответствующей литературы. В рамках данного курса мы лишь приведем обзор этих библиотек, рассмотрим основные заложенные в них идеи. Подробно эти *SQL API* описаны, например в [[\[3.1\]](#)].

Протокол ODBC

ODBC (Open Database Connectivity – открытый доступ к базам данных) – разработанный компанией Microsoft универсальный интерфейс программирования приложений для доступа к базам данных [[\[3.1\]](#)].

Основной целью разработки протокола ODBC считается стандартизация механизмов взаимодействия с различными *СУБД*. Основная проблема, связанная с разработкой приложений, взаимодействующих с базами данных на основе специальных *SQL API*, состояла в том, что каждая *СУБД* имела собственный программный интерфейс доступа, каждый из них имел свои особенности и функционировал не совсем так, как другие. В связи с этим разработка приложения существенно зависела от используемой *СУБД*. Компания Microsoft сделала важный шаг для решения этой проблемы. Основная идея заключалась в разработке универсального интерфейса на уровне семейства операционных систем Windows, который мог бы быть поддержан в разных *СУБД*.

Рассмотрим кратко структуру программного обеспечения ODBC [[\[3.1\]](#)]:

- **интерфейс вызовов функций ODBC**: это так называемый верхний уровень ODBC, содержащий *API*, который и используется непосредственно приложениями. Данный *API* реализован в виде библиотеки динамической компоновки *Dll* и входит в состав операционной системы *Windows*;

- **драйверы ODBC**: это так называемый нижний уровень ODBC, содержащий набор драйверов для СУБД, поддерживающих протокол ODBC. В рамках технологии для каждой СУБД может быть разработан соответствующий ODBC-драйвер, который будет являться промежуточным звеном между прикладной программой и СУБД, транслируя вызовы *функций СУБД* в вызовы внутренних специализированных *функций СУБД*. Таким образом решается проблема стандартизации. Для многих современных СУБД существуют специализированные *драйверы ODBC*, отдельно устанавливаемые в операционную систему;

- **диспетчер драйверов ODBC**: данный программный механизм представляет средний уровень ODBC, управляя процессом загрузки необходимых драйверов.

Схема выполнения программы с использованием протокола ODBC для доступа к данным приводится на [рис. 13.5](#).



Рис. 13.5. Схема выполнения программы с использованием протокола ODBC для доступа к данным

Перечень некоторых базисных функций ODBC API приводится в следующей таблице.

Таблица 13.3. Базисные функции ODBC API

Назначение	Функция	Описание
------------	---------	----------

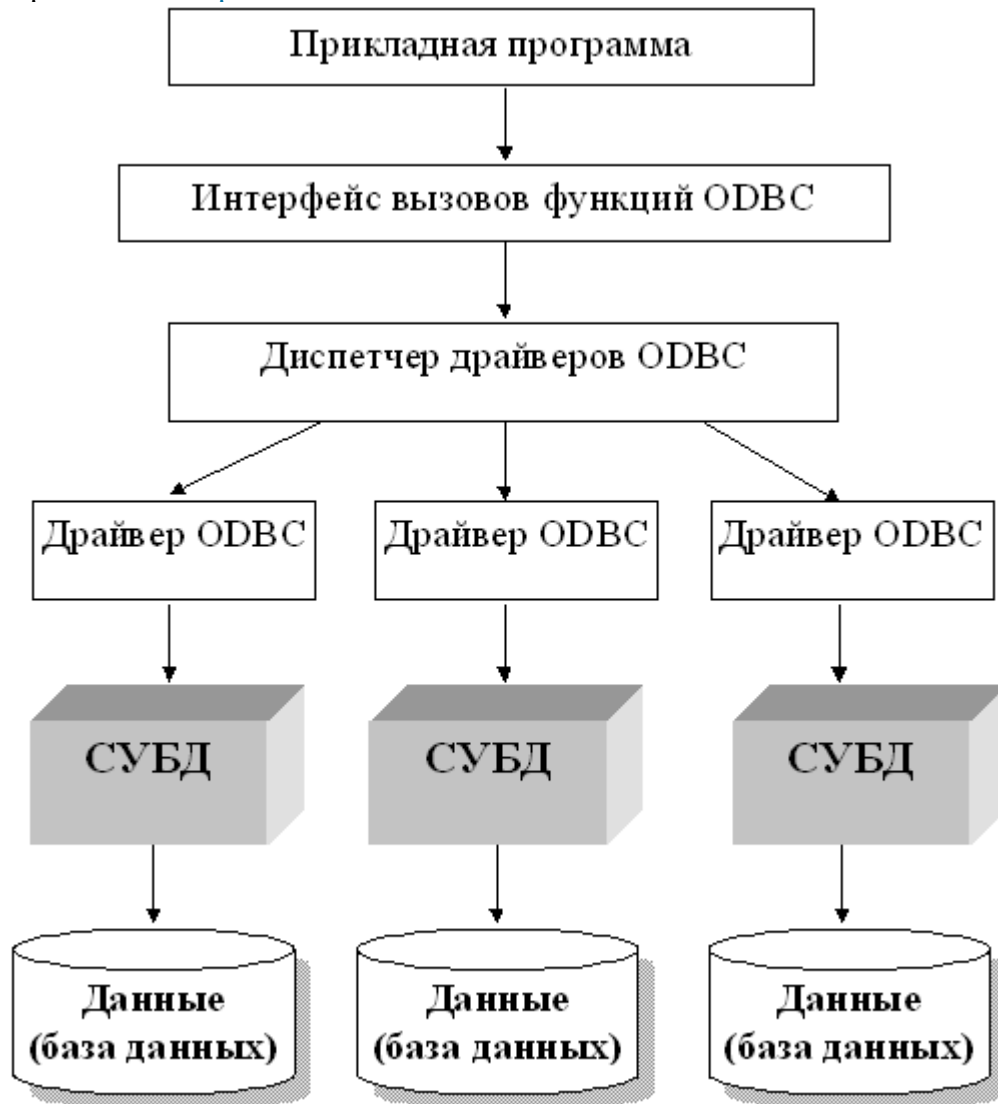
Соединение источником данных	<code>SQLAllocEnv</code>	Получает указатель окружения. Одно окружение может служить для создания нескольких соединений.
	<code>SQLAllocConnect</code>	Получает указатель соединения.
	<code>SQLConnect</code>	Соединяется с указанным драйвером, используя имя источника данных, идентификатор пользователя и пароль.
Подготовка запросов	<code>SQLAllocStmt</code>	Размещает указатель выражения.
	<code>SQLPrepare</code>	Подготавливает SQL выражение для дальнейшего использования.
	<code>SQLGetCursorName</code>	Возвращает имя, связанное с указателем выражения.
	<code>SQLSetCursorName</code>	Устанавливает имя курсора.
Выполнение запросов	<code>SQLExecute</code>	Выполняет заранее подготовленный запрос.
	<code>SQLExec Direct</code>	Выполняет запрос.
Выборка результатов и информации о результатах	<code>SQLRow Count</code>	Возвращает количество записей, задействованных в операциях вставки, удаления, модификации.
	<code>SQLNumResultCol</code>	Возвращает количество колонок в выбранном наборе данных.
	<code>SQLDescribeCol</code>	Описывает колонку в выбранном наборе данных.
	<code>SQLColAttributes</code>	Описывает атрибуты колонки в выбранном наборе данных.
	<code>SQLBindCol</code>	Присваивает место в памяти для колонки в выбранном наборе данных и указывает ее тип данных.
	<code>SQLFetch</code>	Возвращает несколько наборов данных.

Протокол JDBC

JDBC (Java Database Connectivity) представляет собой *API* для выполнения SQL-запросов к базам данных из программ, написанных на языке Java [[3.1]].

Рассмотрим основные принципы JDBC.

С развитием глобальных сетей, в частности Интернета, и всех сопутствующих технологий стали появляться новые языки, специально предназначенные для работы в новых условиях. Одним из таких языков является язык программирования *Java*. В настоящее время Интернет-приложения занимают существенное место на рынке, работая в рамках 2-, 3- и многозвенной архитектуры. При этом значение языка *Java* как средства создания приложений, работающих с базами данных, существенно возрастает. Именно это и явилось одной из основных причин разработки нового программного интерфейса – JDBC. Первоначально интерфейс JDBC был разработан компанией Sun Microsystems, в настоящий момент этот *API* поддерживается всеми ведущими коммерческими СУБД.

Известно несколько различных версий JDBC. Так, версия 1.0 содержала некоторые средства доступа к данным:

- диспетчер драйверов (для подключения к разным СУБД);
- механизм управления сеансами (для одновременной работы с несколькими СУБД);
- механизм передачи инструкций SQL на выполнение в СУБД;

- механизм работы с курсорами (для передачи результатов выполнения запросов из СУБД в приложение).

Этот перечень определенным образом напоминает аналогичный функциональный аппарат протокола ODBC.

Версия JDBC 2.0 содержит существенные отличия. Так, вследствие увеличения возможностей интерфейса было проведено его идеологическое разделение на две основные части: Core API (основные возможности) и Extensions API (так называемые расширения).

В [[3.1](#)] указаны следующие возможности JDBC:

- **Пакетные операции.** Программа на Java может осуществить обновление базы данных в пакетном режиме, т.е. одна функция JDBC может добавить в базу данных несколько записей, что положительно сказывается на производительности программ.
- **Курсоры с произвольным доступом.** В JDBC 2.0 существует средство, позволяющее перемещаться по результатам запроса произвольным образом.
- **Обновляемые курсоры.** В JDBC 2.0 курсоры, наряду с функцией возврата результата запроса, используются и при обновлении базы данных. Обновления производятся при добавлении или изменении одной из строк в результатах запроса.
- **Организация связанного пула.** Несколько программ на языке Java могут пользоваться совместным доступом к базе данных, уменьшая затраты на подключения к базе данных и отключения от нее. Данный перечень можно продолжить (распределенные транзакции, поддержка JNDI и т.д.).

Версия JDBC 3.0 появилась совсем недавно и содержит такие новации, как объектно-реляционные расширения SQL и улучшенные механизмы обработки транзакций. Архитектура JDBC берет свое начало от ODBC и в существенной части повторяет ее, поэтому схема выполнения программы на Java с использованием протокола JDBC для доступа к данным полностью аналогична схеме на [рис. 13.5](#) (слова ODBC заменяются на слова JDBC). В отличие от ODBC, драйверы JDBC подразделяются на четыре типа. Основные отличия между этими типами связаны с местонахождением API СУБД (на клиентской или серверной СУБД) и способом доступа к базе данных (через собственный API СУБД или через ODBC).

Библиотека DB-Library

Библиотека DB-Library реализует *интерфейс программирования приложений* для совместной работы с широко распространенной СУБД Microsoft SQL Server. Данная библиотека является весьма обширной и содержит более 100 функций. Основными из них являются:

- **dblogin(); dbopen()** – подключение к БД;
- **dbopen(); dbexit()** – установка/разрыв соединения с БД;
- **dbcmd()** – передача инструкции (пакета инструкций) SQL в СУБД в текстовом виде;
- **dbSQLExec()** – требование к СУБД выполнить текущий пакет инструкций;
- **dbcancel()** – прекращение выполнения пакета инструкций SQL;
- **dbresults()** – получение результатов выполнения очередной инструкции SQL в текущем пакете;
- **dbbind(), dbdata(), dbnextrow(), dbnumcols(), dbdatlen()** и др. – обработка результатов запросов на выборку данных.

Логика работы прикладной программы, обрабатывающей данные, хранящиеся в базе данных под управлением Microsoft SQL Server, выглядит следующим образом:

- при помощи указанных выше функций (**dblogin(), dbopen()**) прикладная программа формирует сведения об авторизации и пытается установить соединение с СУБД;
- при помощи СУБД программа открывает конкретную базу данных, с которой будет происходить работа (**dbopen()**);
- при помощи специальной функции (**dbcmd()**) программа передает в СУБД текст SQL-инструкции, которую далее необходимо будет выполнить; в библиотеке DB-Library поддерживается так называемый пакетный режим работы. Данный режим подразумевает

возможность создания пакетов инструкций. Так, вызывая функцию `dbcmd()` несколько раз, вы можете передать в СУБД текст нескольких команд SQL, которые впоследствии будут выполнены как одна команда;

- используя функцию `dbSQLexec()`, программа вызывает выполнение инструкций, переданных ранее при помощи вызовов функций `dbcmd()` ;
- вызывая функцию `dbresults()`, программа может определить, удалось ли СУБД выполнить очередную инструкцию (как правило, число вызовов `dbresults()` соответствует числу инструкций в очередном пакете);
- в случае если мы имеем дело с запросом, возвращающим набор строк в качестве результата (запросом на выборку), программа при помощи вызовов функции `dbbind()` осуществляет связывание каждого поля результатов запроса с некоторой областью оперативной памяти. Далее при помощи функции `dbnextrow()` программа выполняет переход к следующей строке результатов запроса, что приводит к помещению в буфер новых данных;
- при помощи функции `dbexit()` программа разрывает соединение с базой данных. Библиотека DB-Library представляет собой большой и сложный механизм. Так, в библиотеке предусмотрены специальные механизмы обработки ошибок, разные способы передачи результатов выполнения запросов в прикладную программу и т.д.

Краткие итоги: В лекции рассматриваются разные технологии формирования запросов на языке *SQL* в прикладных программах (программный *SQL*). Дается понятие *статического SQL*, *динамического SQL* и приводятся соответствующие основные операторы. Рассматриваются *интерфейсы программирования приложений (API)* (протокол *ODBC*, протокол *JDBC*, библиотека *DB-Library*).

РАЗДЕЛ 8. Физическое проектирование БД

Цели занятия.

Постановка задачи проектирования, предметная область будущей БД. Анализ предметной области, концептуальное (инфологическое) проектирование БД. Построение логической модели данных. Физическое проектирование БД. Синтез компьютерной модели объекта.

4. Структура лекционного занятия.

№ п/п	Содержание (кратко)	Методы и средства обучения
1	Основные черты в новых направлениях развития теории и практики создания баз данных (новые свойства, присущие объектно-ориентированным и распределенным базам данных) и хранилищ данных	1. Персональные компьютеры; 2. Средства доступа в Интернет; 3. Проектор.

5. Содержание лекционного занятия и взаимодействие с аудиторией.

Введение.

Формулирование темы занятия. Использование вводного примера, описание ситуации, демонстрация какого-либо процесса и т. д. (в зависимости от вида, замысла лекции и её структуры)

Тема 8.1. Направления развития баз данных

Цель лекции: выделить основные черты в новых направлениях развития теории и практики создания баз данных (новые свойства, присущие объектно-ориентированным и распределенным базам данных) и хранилищ данных.

14.1. Объектно-ориентированный подход к организации баз данных

В начале 90-х годов XX века начались активные попытки по внедрению объектно-ориентированных технологий в отрасль проектирования и разработки баз данных. Бытовала точка зрения о том, что соответствующие технологии быстро вытеснят все остальные, так же как и во многих других программистских отраслях, но ничего подобного не произошло.

Объектно-ориентированное программирование

Рассмотрим термин "объектно-ориентированное программирование". Заметим, что это термин, принятый преимущественно в российской литературе. В западной литературе [[14.2]] под этим понимается сразу три аспекта:

- Объектно-ориентированный анализ – *ООА, object-oriented analysis*. **Объектно-ориентированный анализ – это методология, при которой требования к системе воспринимаются с точки зрения классов и объектов, выявленных в предметной области.**

- *Объектно-ориентированное проектирование – OOD, object-oriented design*. **Объектно-ориентированное проектирование – это методология проектирования, соединяющая в себе процесс объектной декомпозиции и приемы представления логической и физической, а также статической и динамической моделей проектируемой системы.**

- *Объектно-ориентированное программирование – OOP, object-oriented programming*. **Объектно-ориентированное программирование – это методология программирования, основанная на представлении программы в виде совокупности объектов, каждый из которых является экземпляром определенного класса, а классы образуют иерархию наследования.**

Здесь и далее по тексту условимся не отступать от традиций и понимать под объектно-ориентированным программированием (ООП) сразу три указанных выше аспекта.

Основной объектно-ориентированной технологии является так называемая объектная модель, которая возникает как результат объектно-ориентированной декомпозиции. Она выделяет основные абстракции предметной области, определяет классы абстракций и выясняет, какими данными (атрибутами) описывается каждая абстракция, какую функциональность эти абстракции должны обеспечивать. В отличие от традиционных технологий программирования объектно-ориентированная технология представляет программу как совокупность классов объектов, взаимодействующих друг с другом.

Объект – конкретная материализация абстракции; сущность с хорошо определенными границами, в которой инкапсулированы состояние и поведение.

Объект ООП – инкапсулированная структура, имеющая атрибуты и методы.

Термин "инкапсулированная структура" означает, что объект является самодостаточным, программы, внешние по отношению к объекту, ничего "не знают" о его структуре и такое "знание" им не требуется. "Внешний" вид объекта называется его интерфейсом.

В таком понимании *объект* – это черный ящик, нам неизвестно, что у него внутри, мы лишь можем вызвать его методы и только через них взаимодействовать с ним. Кроме этого, объекты могут принадлежать иерархии "от общего к частному", которая реализуется путем наследования. Инкапсулированные состояния объекта могут быть как простыми типами данных, так и другими объектами, или даже массивами объектов. Каждый *объект* содержит определенную совокупность методов, *классы* взаимодействуют друг с другом посредством механизма сообщений. *Объекты* идентифицируются с помощью специальных указателей – дескрипторов. Методы объектов ООП представляют собой последовательности инструкций, выполняемых объектом. Например, у объекта может быть метод, отображающий данный объект, создающий данный объект и изменяющий его.

Предметная область моделируется как множество классов взаимодействующих объектов. Объект характеризуется набором свойств, которые являются как бы его пассивными характеристиками, и набором методов работы с этим объектом. Работать с объектом можно только с использованием его методов. Атрибуты объекта могут принимать множество допустимых значений, набор конкретных значений атрибутов определяет состояние объекта. Используя методы работы с объектом можно изменять значение его атрибутов и тем самым как бы изменить состояние самого объекта. Множество объектов с одним и тем же набором атрибутов и методов образует класс объектов. Класс, объекты которого могут служить значениями атрибута объектов другого класса, называется доменом этого атрибута.

К числу основных идей объектно-ориентированной технологии, как правило, относят [[14.1]]: **абстрагирование, инкапсуляцию, модульность, иерархичность, типизацию, полиморфизм, наследование.**

Инкапсуляция ограничивает область видимости имени атрибута пределами того объекта, в котором оно определено. Смысл этого атрибута будет определяться тем объектом, в котором оно инкапсулировано.

Полиморфизм – способность одного и того же программного кода работать с разнообразными данными. Другими словами, он допускает возможность в объектах разных типов иметь методы (процедуры или функции) с одинаковыми именами. Во время выполнения объектной программы одни и те же методы оперируют с разными объектами в зависимости от типа аргумента.

Наследование. Допускается порождение нового класса на основе уже существующего класса, и этот процесс называется наследованием. В этом случае новый класс, называемый подклассом существующего класса, наследует все атрибуты и методы класса. В подклассе, кроме того, могут быть определены дополнительные атрибуты и методы. Различают случаи простого и множественного наследования. В первом случае подкласс может определяться только на основе одного класса, во втором случае – на основе нескольких классов. Набор классов образует иерархическую структуру.

Объектно-ориентированные базы данных

К настоящему моменту терминология еще не устоялась, существует много разных определений и трактовок. *Представляется, что объектно-ориентированная база данных (ООБД) – база данных, основанная на принципах объектно-ориентированной технологии. К основным описательным моментам, связанным с ООБД, в литературе [[14.2]] относят:*

- *объекты* (в ООБД любая сущность – объект и обрабатывается как объект); отметим, что здесь используется понятие "объект" объектно-ориентированного программирования, которое отличается от понятия "объект", рассматриваемого ранее в данном учебном пособии.
- *классы* (понятие "тип данных" реляционной модели заменяется понятиями "класс" и "подкласс");
- *наследование* (классы образуют иерархию наследования, заимствуя свойства друг друга);
- *атрибуты* (характеристики объекта моделируются его атрибутами);
- *сообщения и методы* (каждый класс имеет определенную совокупность методов, классы взаимодействуют друг с другом посредством механизма сообщений);
- *инкапсуляция* (внутренняя структура объектов скрыта);
- *идентификаторы объектов* – дескрипторы.

Схема представления объекта приводится на [рис. 14.1](#)



Рис. 14.1. Схема представления объекта

Система управления объектно-ориентированной базой данных называется объектно-ориентированной СУБД (ООСУБД). Цель ООСУБД – обеспечение постоянного хранения объектов, причем в отличие от традиционной СУБД ООСУБД должна хранить в составе объекта данные и программы.

Поскольку каждый объект данного класса имеет один и тот же набор методов, методы сохраняются только один раз – как *методы класса* (данные каждого экземпляра объекта хранятся отдельно).

Схема представления класса объектов приводится на [рис. 14.2](#)

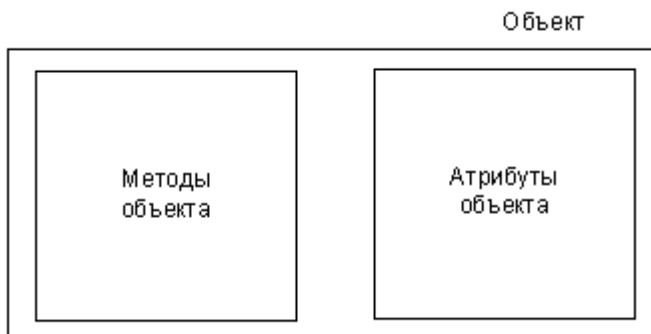

Рис. 14.2. Схема представления класса объектов

Используя *наследование*, всем объектам ПОДРАЗДЕЛЕНИЕ можно приписать свойство объекта-родителя (ФАКУЛЬТЕТ) – название факультета, номер факультета. Схема представления объектов ФАКУЛЬТЕТ и ПОДРАЗДЕЛЕНИЕ приводится на [рис. 14.3](#).

Объект ФАКУЛЬТЕТ

МЕТОДЫ	АТТРИБУТЫ
Создать объект	Название
Модифицировать	Номер
Удалить	Декан
Вывести на экран	Подразделение - класс
Выдать значения атрибутов _____ у объекта _____	

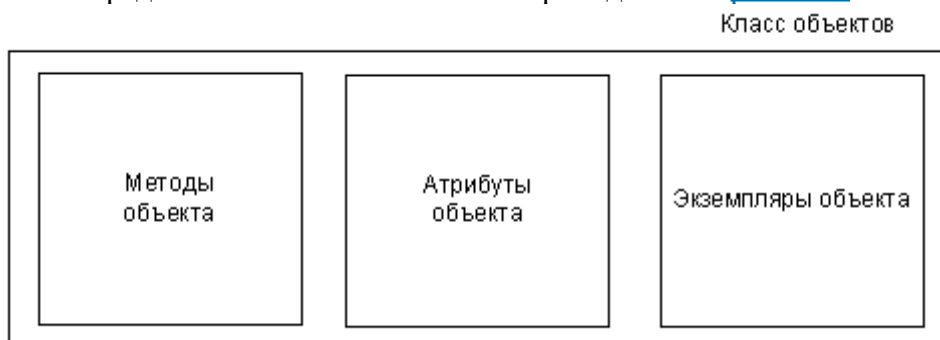
Объект ПОДРАЗДЕЛЕНИЕ

МЕТОДЫ	АТТРИБУТЫ
Создать объект	Название
Модифицировать	Зав. кафедрой
Удалить	Декан
Вывести на экран	Сотрудник- класс
Выдать значения атрибутов _____ у объекта _____	

Рис. 14.3. Фрагменты представления конкретных объектов

Сравнивая объектно-ориентированный и реляционный подходы к БД, можно отметить следующие особенности. В реляционных БД (РБД) реальные объекты представляются как структуры, состоящие из набора *элементарных типов* данных. Такое представление имеет понятную интерпретацию – строка в плоской таблице. В том случае, когда специфика предметной области позволяет работать с такого рода приближением реальных объектов, РБД отлично справляются со своей задачей. Довольно часто реляционная модель и ее способ описания предметной области в виде набора плоских таблиц не отражают внутренней структуры для многих предметных областей, являются искусственными и становятся совершенно непонятными при увеличении количества таблиц. Основная причина несостоятельности реляционного подхода заключается в слишком сильной абстракции реального объекта, что ведет к потере семантики.

В отличие от реляционных баз данных *объектно-ориентированные базы данных* обладают простой и естественной связью с предметной областью, представляя ее структуру и состав, что облегчает проектирование и положительно сказывается на понимании принципов функционирования программ. Так, в сложных неоднородных предметных областях использование ООБД (в частности, там, где разные объекты имеют разные методы) должно действительно упростить процесс проектирования и разработки.

К сожалению, в ООБД существуют свои проблемы. В ООБД отсутствует универсальная модель данных, и соответственно, отсутствует мощная математическая база, как, например, в реляционной модели. В связи с этим у ООБД нет языка запросов высокого уровня, аналогичного SQL, и при доступе к данным используется мало эффективный навигационный подход. ООСУБД отличаются от реляционных СУБД тем, что программный интерфейс создания приложения либо очень слаб, либо вообще отсутствует. Это означает, для написания приложения, работающего с ООБД, не существует мастеров и конструкторов (не считая, например, конструктора создания списка полей в объекте, который поставляется вместе с ООСУБД ObjectStore). Поэтому разработчик создает приложения на одном из алгоритмических языков.

По нашему мнению, существенным ограничением развития объектно-ориентированного подхода к созданию баз данных является то, что методы объекта содержатся внутри объекта и неразрывно связаны с ним. Это делает, по сути, невозможным создание для объектно-ориентированной базы данных соответствующей системы управления базой данных в традиционном понимании СУБД, функциями которой, в частности, является реализация операций обработки данных. Поэтому ООСУБД часто является не системой управления базами данных, а библиотекой программ, с помощью которой можно построить объектно-ориентированную базу данных. Примером такой библиотеки является ООСУБД ObjectStore. В связи с этим, возникает проблема реализации непредвиденных запросов.

Для перехода к *объектно-ориентированным БД* стандарт объектного программирования был дополнен стандартизованными средствами доступа к базам данных (стандарт ODMG 93; Object Database Management Group – группа управления *объектно-ориентированными базами данных*). К настоящему времени этот стандарт не реализован. Состояние проблемы подробно описано также в работах [[14.2] , [2.1] , [1.2] , [6.5] , [1.3] и др.]. Отметим только, что ООБД используются, но пока не стали реальной альтернативой реляционным базам данных.

Объектно-ориентированные возможности появляются в ведущих современных СУБД, таких, как, например, Oracle. Предпринимаются попытки внесения изменений в стандарты языка SQL с целью его частичной адаптации к ООБД. Так, новый стандарт SQL-3 включает большой раздел, посвященный этому вопросу.

Объектно-реляционные СУБД

В настоящее время реляционные СУБД доминируют среди систем управления данными. Преимущества объектно-ориентированного подхода для создания сложных специализированных приложений с одной стороны, и стремление разработчиков систем управления базами данных с другой стороны расширить границы применения соответствующих СУБД обусловили *включение объектно-ориентированных компонент (расширяемая пользователем система типов, инкапсуляция, наследование, полиморфизм и т. п.) в модель данных реляционной СУБД. Соответствующие СУБД, называемые объектно-реляционными*, соединяют в себе лучшие качества реляционных и *объектно-ориентированных баз данных*. Отметим, что в разных СУБД реализован разный набор из перечисленных объектно-ориентированных компонент. Таким образом, не существует общепринятой объектно-реляционной модели, а скорее имеется несколько таких моделей, поддерживающих определенный набор объектно-ориентированных компонент. Однако, основой всех таких моделей являются реляционные таблицы, используется язык запросов, включено понятие объекта, а в некоторых дополнительно реализована возможность сохранения методов в базе данных.

Соответствующие изменения реляционной модели обусловили необходимость расширения стандарта языка запросов SQL. Первый вариант такого стандарта получил название *SQL3*. Работа над стандартом продолжается и в настоящее время.

В качестве примера в максимальной степени объектно-ориентированной СУБД можно указать исследовательскую СУБД *Postgres* [[2.1]].

Отметим считающиеся объектными расширениями элементы СУБД Microsoft Server 2008.

- **Пользовательские расширения.** Пользователи имеют возможность вмешиваться в изначально предоставляемый СУБД инструментарий, создавая, в частности, новые *пользовательские типы данных*.
- **Хранение больших объемов данных.** Наряду с теми данными, которые хранились в БД традиционно, *Microsoft SQL Server 2008* позволяет хранить в столбцах таблицы данные больших размеров (поддерживаются соответствующие типы данных).
- **Новые, ориентированные на определенные классы объектов, типы данных.** В системе определены новые типы данных (*geometry, geography*), характерные для тех направлений, в которых объектно-ориентированный подход весьма эффективен и часто

используется (картография и соответствующие приложения, геометрическое представление объектов самой разной природы).

- **Хранимые процедуры.** В определенном смысле хранимые процедуры также являются объектным расширением, осуществляя необходимые пользователю воздействия на данные (стандартный для ООП процедурный подход).

14.2. Распределенные базы данных

База данных – интегрированная совокупность данных, с которой работают много пользователей. Изложение всех предыдущих разделов предполагало единую базу данных, размещаемую на одном компьютере. Напомним основные принципы, положенные в основу теории баз данных:

- централизованное хранение данных;
- централизованное обслуживание данных (ввод, корректировка, чтение, контроль целостности).

Заметим, что *базы данных* появились в период господства больших ЭВМ. *База данных* велась на одной ЭВМ, все пользователи работали именно на ЭВМ (возможные режимы работы описаны в "Различные архитектурные решения, используемые при реализации многопользовательских СУБД. Краткий обзор СУБД"). Других вариантов использования вычислительной техники в то время просто не существовало. Если проанализировать работу пользователей с данными в компаниях, организациях, предприятиях в "докомпьютерное" время, то нетрудно заметить, что на отдельных участках пользователи работали со "своими" данными (осуществляли сбор определенных данных, их хранение, обработку, передачу обработанных данных на другие участки или уровни управления).

У такой технологии были существенные недостатки, которые уже отмечались в предыдущих разделах: дублирование некоторых данных, отсутствие возможности сравнительного анализа данных всех участков. Однако у этой технологии были и существенные достоинства: данные вводились и хранились в местах их порождения; с этими данными работал *пользователь*, являющийся специалистом именно по этим данным, что позволяло ему вести эффективный *контроль* правильности данных на всех стадиях обработки; данные находились непосредственно у пользователя, что давало возможность их оперативной обработки. Централизация данных на одной ЭВМ, несомненно, дающая эффективные возможности хранения и обработки данных, не позволяла реализовывать вышеназванные достоинства.

Развитие вычислительных компьютерных сетей обусловило новые возможности в организации и ведении баз данных, позволяющие каждому пользователю иметь на своем компьютере свои данные и работать с ними и в то же время позволяющие работать всем пользователям со всей совокупностью данных как с единой централизованной базой данных. Соответствующая совокупность данных называется распределенной базой данных.

Термин "**распределенная база данных**" достаточно часто встречается в литературе [[14.2], [2.1], [1.2], [6.5], [1.3]]. Однако в разных источниках под этим термином понимаются совершенно разные вещи. Часть авторов понимают под распределенной базой данных то, что имеется удаленный *сервер*, на котором расположены данные, а также клиентские компьютеры, расположенные территориально в другом месте. Такая трактовка нам представляется неправильной. Настоящая **распределенная база данных** располагается на нескольких компьютерах. При этом часть файлов расположена на одном компьютере, часть на другом и т.д. Более того, возможна и даже часто встречается ситуация, когда *информация* на этих компьютерах пересекается, дублируется.

Распределенная база данных – совокупность логически взаимосвязанных *разделяемых данных* (и описаний их структур), физически распределенных в компьютерной сети.

Система управления распределенной базой данных – программная система, обеспечивающая работу с распределенной базой данных и позволяющая пользователю работать как с его локальными данными, так и со всей базой данных в целом.

Система управления распределенной базой данных (PaСУБД) является распределенной системой. Каждый фрагмент базы данных работает под управлением отдельной СУБД, которая осуществляет доступ к данным этого фрагмента. Пользователи взаимодействуют с распределенной базой данных через локальные и глобальные приложения. Локальные приложения дают пользователю возможность работать со своими локальными данными и не требуют доступа к другим фрагментам. Глобальные приложения дают пользователю возможность работать с другими фрагментами базы данных, расположенными на других компьютерах сети. Общая схема распределенной базы данных представлена на рис. 14.4.

Объединение данных организуется виртуально. Соответствующий подход, по сути, отражает организационную структуру предприятия (и даже общества в целом), состоящего из отдельных подразделений. Причем, хотя каждое подразделение обрабатывает свой набор данных (эти наборы, как правило, пересекаются), существует необходимость доступа к этим данным как к единому целому (в частности, для управления всем предприятием).

Одним из примеров реализации такой модели может служить сеть Интернет: данные вводятся и хранятся на разных компьютерах по всему миру, любой пользователь может получить доступ к этим данным, не задумываясь о том, где они физически расположены.



Рис. 14.4. Распределенная база данных

К.Дж. Дейт провозглашает следующий фундаментальный принцип распределенной базы данных [[2.1]]. Для пользователя распределенная система должна выглядеть точно так же, как нераспределенная. Из этого принципа следует ряд правил:

1. Локальная автономия.
2. Независимость от центрального узла.
3. Непрерывное функционирование.
4. Независимость от расположения.
5. Независимость от фрагментации.
6. Независимость от репликации.
7. Обработка распределенных запросов.
8. Управление распределенными транзакциями.
9. Независимость от аппаратного обеспечения.
10. Независимость от операционной системы.
11. Независимость от сети.
12. Независимость от СУБД.

Заметим, что понятие распределенной базы данных можно интерпретировать как следующий шаг в развитии понятий о данных (см. "Введение в базы данных. Общая характеристика основных понятий"), обусловленный распределенностью данных в реальных предметных областях, а также новым этапом развития средств вычислительной техники – широким использованием вычислительных сетей.

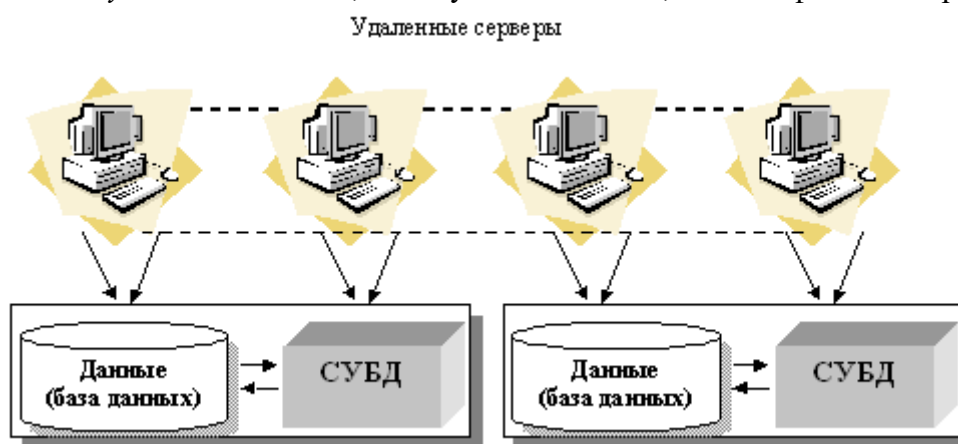
В этой интерпретации распределенную базу данных можно понимать как совокупность логически взаимосвязанных распределенных по разным компьютерам баз данных.

Перечислим основные проблемы создания распределенной базы данных.

1. Фрагментация данных и распределение по компьютерам.
2. Составление глобального каталога, содержащего информацию о каждом фрагменте БД и его местоположении в сети. (Каталог может храниться на одном узле или быть распределенным)
3. Организация обработки запросов (синхронизация нескольких запросов к одним и тем же данным, исключение аномалий удаления и обновления одних и тех же данных, расположенных на различных узлах, оптимизация последовательности шагов при обработке запроса и т.д.).

Значительным достоинством этой модели является приближение данных к месту их порождения, что позволяет существенно повысить их достоверность, недостатком – достаточно высокая сложность управления данными как единым целым.

К сожалению, процесс создания и обслуживания распределенных баз данных связан и с техническими трудностями, среди которых можно выделить жесткие требования к пропускной способности каналов связи, а также низкую производительность, обусловленную значительными затратами коммуникационных и вычислительных ресурсов при их синхронизации во время выполнения транзакций (особенно при интенсивных обращениях из разных узлов к одному фрагменту).

В задачу данного учебника не входит подробное изучение принципов построения распределенных баз данных. Интересующимся рекомендуем обратиться к соответствующей литературе, например [[2.1], [1.2], [6.5], [1.3]] Здесь мы хотим лишь обрисовать проблему и сделать некоторые выводы по перспективам ее решения. Технология, связанная с использованием распределенных баз данных, в наибольшей степени соответствует организационной человеческой деятельности (информация распределена по месту деятельности людей, и они обмениваются ей в процессе работы) и позволяет наиболее успешно решать важнейшие проблемы ведения баз данных:

- повысить достоверность информации (информация вводится в месте ее порождения лицом, которое лучше всех понимает ее смысловое значение);
- повысить оперативность локальной обработки информации (соответствующие вопросы решаются на локальном компьютере с фрагментом базы данных).

Поэтому очевидно, что задача проектирования, создания и функционирования распределенных баз данных является весьма существенной, активно изучается в настоящее время и будет решаться и далее.

14.3. Хранилища данных

Как уже неоднократно отмечалось, технологии баз данных предназначены, как правило, для решения текущих задач обработки данных организации. В базу данных постоянно вносятся изменения, то есть база данных отражает моментальный снимок определенной области деятельности предприятия. Для эффективного принятия решений руководством при управлении организацией важно не только знать текущее положение дел, но и иметь возможность анализировать динамику (изменение во времени) основных показателей, причем, зачастую из разных баз данных. Такую возможность дает технология так называемых хранилищ данных.

Приведем определение хранилища данных (Bill Inmon).

Хранилище данных – предметно-ориентированный, интегрированный, привязанный ко времени и неизменяемый набор данных, предназначенный для поддержки принятия решений.

Под предметной ориентированностью здесь понимается ориентированность на предметы (определенные группы данных), а не на конкретные приложения. Например, ориентация на данные о сотрудниках, а не только о расчете их заработной платы.

Под **интегрированностью** здесь понимается возможное *объединение* данных из разных источников (баз данных), имеющих разный формат и несогласованных.

Привязка ко времени предполагает, что для всех данных указан момент или промежуток времени, в который они корректны.

Данные в хранилище не изменяются, они лишь регулярно пополняются из оперативных баз данных.

Общая схема взаимодействия информационного хранилища и баз данных приводится на [рис. 14.5](#).



Рис. 14.5. Схема организации работы хранилища данных

Еще раз подчеркнем, что основной целью хранилищ данных является *бизнес-анализ* или информационная *поддержка* принятия управленческих решений.

Для реализации всей необходимой обработки информации в соответствии с этой схемой необходимы следующие *программные средства*:

- средства извлечения данных из баз данных;
- средства управления данными хранилища (система управления базой данных хранилища);
- средства анализа данных хранилища (используется OLAP-технология);
- средства доставки данных;
- средства визуализации результатов обработки для конечных пользователей.

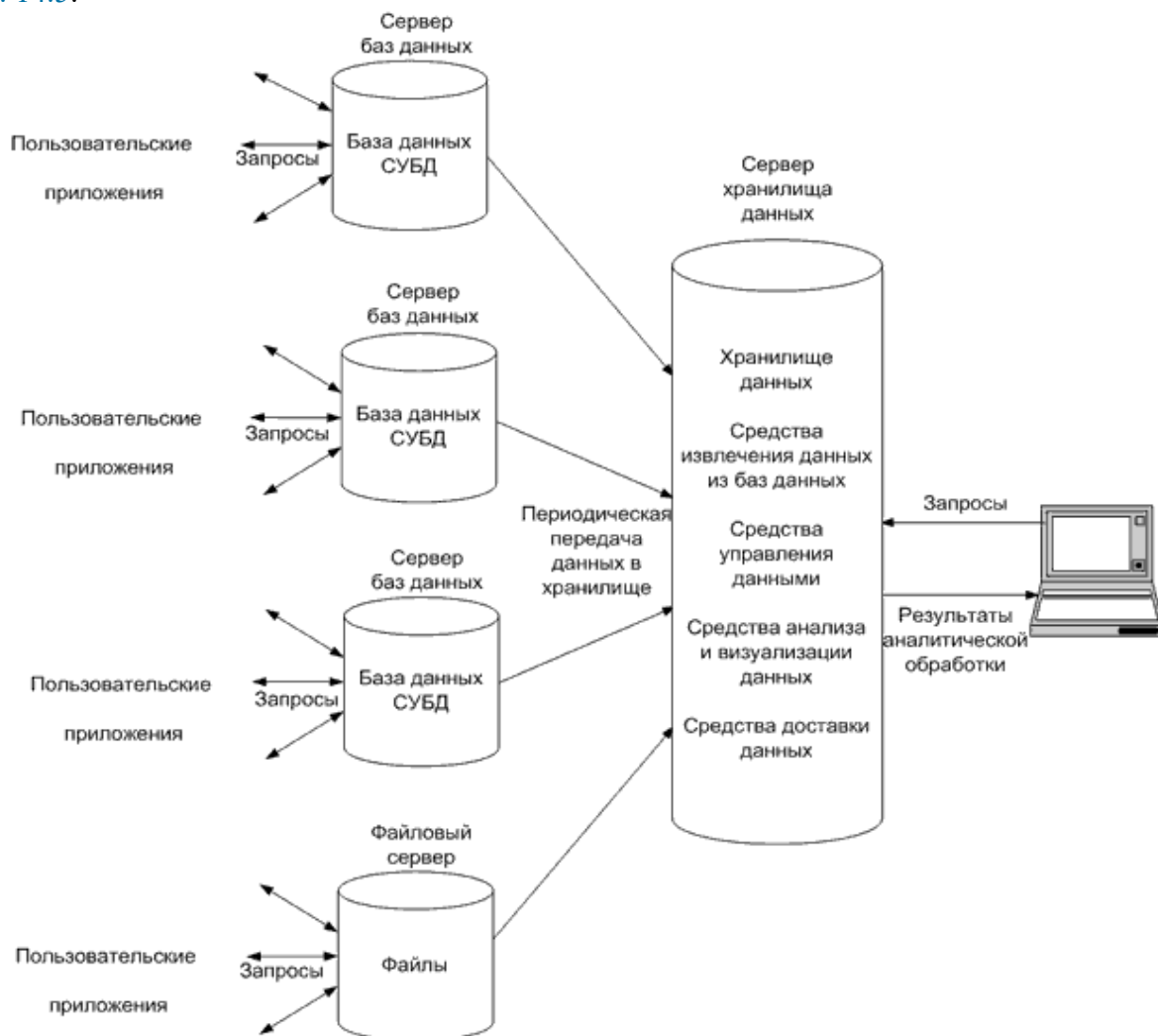
Для работы соответствующих программных средств необходимо описание структуры содержимого информационного хранилища (метаописание).

Для самого общего случая, если данные берутся из баз данных, управляемых разными СУБД, из файлов разных типов, а данные разнородны, средства управления данными хранилища пока не созданы. Однако, если данные в информационное хранилище выбираются

только из реляционных баз данных, то в качестве средств управления данными хранилища может быть взята мощная реляционная СУБД. Поэтому разработчики современных СУБД включают в состав программного обеспечения СУБД средства организации работы с хранилищами данных.

Рассмотрим в качестве **примера возможности СУБД Microsoft SQL Server 2008 для организации хранилищ данных.**

Microsoft SQL Server 2008 содержит в своем составе средства извлечения, преобразования и загрузки данных (*SQL Server 2008 Integration Services*), способные интегрировать данные из различных источников, проверять данные на допустимость и преобразовывать перед загрузкой в хранилище. Эти средства также способствуют перемещению данных, поддерживают текстовый *анализ* и нечеткий *поиск*. Нужно отметить также среду визуальной разработки (*Business Intelligence Development Studio*) для создания многомерных кубов, отчетов, пакетов извлечения, преобразования и загрузки данных.

Существенной особенностью хранилищ данных является их очень большой объем. *Microsoft SQL Server 2008* как средство управления данными хранилища позволяет работать с большими объемами данных, причем для сокращения времени обработки предусмотрена *поддержка* параллельных вычислений (путем разделения таблиц и индексов на секции и обеспечение параллельной обработки секций). В системе предусмотрена возможность сжатия данных (таблиц), что позволяет уменьшить физический размер таблиц и существенно сокращает время обмена между оперативной и внешней памятью.

В качестве средств анализа данных хранилища используется *SQL Server 2008 Analysis Services*, применяемый для построения многомерных кубов (многомерных моделей данных). Это средство содержит семь эффективных алгоритмов анализа данных с целью поддержки принятия управленческих решений, в том числе *анализ* тенденций и статистический *анализ данных*.

В качестве средств представления аналитических данных пользователям предлагается использовать средство генерации отчетов *SQL Server 2008 Reporting Services*.

Таким образом, *Microsoft SQL Server 2008* является эффективным средством реализации хранилищ данных на основе реляционных баз данных.

Краткие итоги: В лекции рассмотрены перспективные направления в теории и практике создания баз данных – объектно-ориентированные и распределенные *базы данных*. Здесь описываются основные идеи объектно-ориентированного программирования (*объект, класс, методы класса, наследование*) и их *приложение* к теории баз данных. Отмечены основные достоинства и недостатки *объектно-ориентированных баз данных*.

Рассматривается понятие распределенных баз данных как следующий шаг в развитии понятий о данных. Отмечены основные достоинства распределенных баз данных и проблемы, возникающие при их разработке.

Рассматривается понятие *хранилища данных*, в качестве примера системы управления данными хранилища приводится *СУБД Microsoft SQL Server 2008*.

**Приложение № 2 к методическим материалам
по дисциплине (модулю). Конспекты
практических (семинарских) занятий по
дисциплине (модулю)**

**КОНСПЕКТЫ ПРАКТИЧЕСКИХ (СЕМИНАРСКИХ) ЗАНЯТИЙ ПО
ДИСЦИПЛИНЕ (МОДУЛЮ)**

1. Учебная дисциплина.

2. Тема практического (семинарского) занятия.

3. Цели занятия.

(Цели занятия можно формулировать следующим образом: сформировать представление о ... , сформировать понимание ..., раскрыть основные положения ... , раскрыть сущность ...)

4. Структура практического (семинарского) занятия.

№
п/п

Содержание (кратко)

Методы и средства
обучения

5. Содержание практического (семинарского) занятия и взаимодействие с аудиторией.

Введение.

Формулирование темы занятия. Использование вводного примера, описание ситуации, демонстрация какого-либо процесса и т. д. (в зависимости от вида, замысла лекции и её структуры)

1. Тема практического (семинарского) занятия.

Вопросы к обсуждению:

Практические задания:

Требования к выполнению практического задания:

2. Тема практического (семинарского) занятия.

Вопросы к обсуждению:

Практические задания:

Требования к выполнению практического задания:

**Приложение № 3 к методическим материалам
по дисциплине (модулю). Конспекты
лабораторных занятий по дисциплине
(модулю)**

КОНСПЕКТЫ ЛАБОРАТОРНЫХ ЗАНЯТИЙ ПО ДИСЦИПЛИНЕ (МОДУЛЮ)

РАЗДЕЛ 1. ТЕОРИЯ БАЗ ДАННЫХ

ЗАДАНИЯ К ЛАБОРАТОРНЫМ ЗАНЯТИЯМ РАЗДЕЛА 1

Тема лабораторных занятий: Знакомство с Access

Перечень изучаемых элементов содержания

Назначение баз данных. Основные понятия теории баз данных: сущность, предметная область. Система управления базами данных (СУБД). Классификация баз данных по форме хранимой информации, по способу организации, по модели данных, по степени распределённости хранения и передачи данных, по содержанию. Классификация СУБД по используемой модели данных, по степени распределённости, по способу доступа к БД, по языкам общения, по числу уровней в архитектуре, по степени универсальности. Основные функции СУБД. Критерии качества баз данных.

Форма практического задания: лабораторный практикум.

Задания лабораторного практикума

- 1.1 «Основные понятия БД. Объекты Access»
- 1.2 «Ввод и редактирование данных»
- 1.3 «Сортировка, Поиск и Замена»
- 1.4 «Фильтрация»
- 1.5 «Фильтр по выделенному»
- 1.6 «Автофильтр»
- 1.7 «Расширенный фильтр»
- 1.8 «Запросы»
- 1.9 «Групповые операции»
- 1.10 «Перекрестные запросы»

РУБЕЖНЫЙ КОНТРОЛЬ К РАЗДЕЛУ 1

форма рубежного контроля – отчет к лабораторным работам с ответами на контрольные вопросы

1. Назначение БД
2. Виды связей между таблицами
3. Технология ввода и редактирования данных.
4. Сортировка данных
5. Поиск и замена данных.

6. Технология применения Автофильтра
7. Технология применения Расширенного фильтра.
8. Технология создания запроса на выборку
9. Групповые операции в запросах
10. Технология создания перекрестного запроса

РАЗДЕЛ 2. Общие принципы построения (архитектура) баз данных

Перечень изучаемых элементов содержания

Трехуровневая модель системы управления базой данных ANSI. Схемы баз данных. Внешний уровень представления информации в БД. Внутренний уровень представления информации в БД. Концептуальный уровень представления информации в БД. Независимость данных в БД. Процесс прохождения пользовательского запроса. Пользователи банков данных. Основные типы архитектуры баз данных с сетевым доступом.

ЗАДАНИЯ К ЛАБОРАТОРНЫМ ЗАНЯТИЯМ РАЗДЕЛА 2

Темы лабораторных занятий:

Проектирование БД

Форма практического задания: лабораторный практикум.

Задания лабораторного практикума

- 2.1 «Разработка инфологической модели и создание БД»
- 2.2 «Проектирование БД. Создание таблиц»
- 2.3 «Проектирование БД. Создание связей между таблицами»
- 2.4 «Средства контроля и автоматизации ввода данных»
- 2.5 «Создание экранных форм»
- 2.6 «Запросы на добавление данных»
- 2.7 «Запросы на удаление данных»

РУБЕЖНЫЙ КОНТРОЛЬ К РАЗДЕЛУ 2

форма рубежного контроля – отчет по лабораторной работе с ответами на контрольные вопросы.

1. Типы данных в БД
2. Понятие ключевого поля.
3. Создание схемы данных
4. Средства контроля ввода данных
5. Средства автоматизации ввода данных.
6. Создание списков.
7. Виды стандартных автоформ.
8. Создание подчиненных форм.
9. Технология создания запроса на добавление.
10. Технология создания запроса на удаление данных

РАЗДЕЛ 3. МОДЕЛИ ДАННЫХ

Перечень изучаемых элементов содержания

Понятие модели данных. Объектные модели данных. Общая классификация моделей данных. Уровни моделирования баз данных. Общие и специальные критерии оценки качества логической и физической моделей данных. Основные принципы построения БД - 12 правил Кодда. Отношения в РБД. Их основные понятия. Соотношение основных понятий реляционного подхода. Ключи переменной отношения. Целостность реляционных данных.

Функциональные зависимости между атрибутами в отношениях РБД. Связи в реляционных БД. Универсальное отношение. Избыточность данных. Аномалии.

ЗАДАНИЯ К ЛАБОРАТОРНЫМ ЗАНЯТИЯМ РАЗДЕЛА 3

Темы лабораторных занятий:

Обработка данных

Форма практического задания: лабораторный практикум.

Задания лабораторного практикума

- 3.1 «Запросы на создание таблиц»
- 3.2 «Виды соединения таблиц в запросах»
- 3.3 «Запросы на обновление данных»
- 3.4 «Создание отчетов»
- 3.5 «Создание страниц доступа к данным»
- 3.6 «Макросы»
- 3.7 «Кнопочная форма»

РУБЕЖНЫЙ КОНТРОЛЬ К РАЗДЕЛУ 3

форма рубежного контроля – отчет по лабораторной работе с ответами на контрольные вопросы.

1. Технология построения запроса на создание таблиц.
2. Технология создания запроса на обновление данных.
3. Виды соединения таблиц в запросах
4. Свойства запроса.
5. Запросы с параметром.
6. Построитель выражений.
7. Страницы доступа данных
8. Виды стандартных отчетов
9. Группировка в отчетах
10. Макросы

РАЗДЕЛ 4. БАЗИСНЫЕ ОПЕРАЦИИ С РЕЛЯЦИОННЫМИ ДАННЫМИ

Перечень изучаемых элементов содержания

Специальные подходы к выполнению операций над множествами. Реляционная алгебра. Операции над отношениями. Теоретико-множественные операции над отношениями. Специальные реляционные операции. Реляционное исчисление.

ЗАДАНИЯ К ЛАБОРАТОРНЫМ ЗАНЯТИЯМ РАЗДЕЛА 4

Темы лабораторных занятий:

Конструкции языка SQL

Форма практического задания: лабораторный практикум.

Задания лабораторного практикума

- 4.1 «Команда запроса на выборку SELECT»
- 4.2 «Команды редактирования данных INSERT, UPDATE, DELETE»
- 4.3 «Команды создания таблиц»

РУБЕЖНЫЙ КОНТРОЛЬ К РАЗДЕЛУ 4

форма рубежного контроля – отчет по лабораторной работе с ответами на контрольные вопросы.

1. Формат команды на выборку SELECT.

2. Основные опции команды SELECT.
3. Формат команды редактирования данных INSERT
4. Форматы команды редактирования данных UPDATE.
5. Форматы команды редактирования данных DELETE
6. Формат команды создания таблиц SELECT INTO.
7. Формат команды создания таблиц CREATE TABLE.
8. Опции соединения таблиц в запросах.
9. Формат команды объединения данных UNION
10. Формат команды перекрестного запроса TRANSFORM

РАЗДЕЛ 5. НОРМАЛЬНЫЕ ФОРМЫ В РЕЛЯЦИОННЫХ БАЗАХ ДАННЫХ

Перечень изучаемых элементов содержания

Нормальные формы в РБД. Нормализация. Функциональные зависимости атрибутов в отношениях. Первая нормальная форма (1НФ). Вторая нормальная форма (2НФ). Третья нормальная форма (3НФ). Алгоритм нормализации (приведение к 3НФ). Корректность процедуры нормализации. Теорема Хеза. Нормальная форма Бойса-Кодда, четвертая и пятая нормальные формы. Пример логического моделирования БД при помощи нормальных форм. Области применения и проблемы логического моделирования БД при помощи нормальных форм.

ЗАДАНИЯ К ЛАБОРАТОРНЫМ ЗАНЯТИЯМ РАЗДЕЛА 5

Темы лабораторных занятий:

Конструкции языка SQL

Форма практического задания: лабораторный практикум.

Задания лабораторного практикума

- 5.1 «Соединение таблиц в запросах»
- 5.2 «Команда запроса объединения данных UNION»

РУБЕЖНЫЙ КОНТРОЛЬ К РАЗДЕЛУ 5

форма рубежного контроля – отчет по лабораторной работе с ответами на контрольные вопросы.

1. Информация и данные, база данных, система управления базами данных (СУБД).
2. Эволюция концепции обработки данных, СУБД.
3. Требования к СУБД, основные особенности СУБД, составные части СУБД.
4. Системы быстрой разработки приложений. Модели данных.
5. Реляционная БД, история появления, принципы организации данных, достоинства и недостатки.
6. Базовые понятия реляционных БД: тип данных, домен, атрибут, кортеж, отношение, схема отношений.
7. Проектирование баз данных.
8. Нормализация БД, цели нормализации, 1НФ.
9. Нормализация БД, определение 1НФ, 2НФ, 3НФ.
10. Разработка приложений в среде MS Windows

РАЗДЕЛ 6. ПРОЕКТИРОВАНИЕ БАЗ ДАННЫХ С ИСПОЛЬЗОВАНИЕМ СЕМАНТИЧЕСКОГО ПОДХОДА

Перечень изучаемых элементов содержания

Постановка задачи проектирования, предметная область будущей БД. Анализ предметной области, концептуальное (инфологическое) проектирование БД. Построение логической модели данных. Физическое проектирование БД. Синтез компьютерной модели объекта

ЗАДАНИЯ К ЛАБОРАТОРНЫМ ЗАНЯТИЯМ РАЗДЕЛА 6

Темы лабораторных занятий:

Конструкции языка SQL

Форма практического задания: лабораторный практикум.

Задания лабораторного практикума

- 6.1 «Групповые операции в запросах»
- 6.2 «Команда перекрестного запроса TRANSFORM»

РУБЕЖНЫЙ КОНТРОЛЬ К РАЗДЕЛУ 6

форма рубежного контроля – отчет по лабораторной работе с ответами на контрольные вопросы.

11. Архитектура Microsoft Access.
12. Назначение объектов MS Access
13. Построение таблиц в MS Access.
14. Формы ввода-вывода данных.
15. Основные операции реляционной алгебры.
16. Дополнительные операции реляционной алгебры.
17. Запросы в MS Access.
18. Параметры запросов на выборку данных.
19. Перекрестные запросы.
20. Многотабличные запросы и схема данных.

РАЗДЕЛ 7. ПРОЕКТИРОВАНИЕ БАЗ ДАННЫХ

Перечень изучаемых элементов содержания

Постановка задачи проектирования, предметная область будущей БД. Анализ предметной области, концептуальное (инфологическое) проектирование БД. Построение логической модели данных. Физическое проектирование БД. Синтез компьютерной модели объекта.

ЗАДАНИЯ К ЛАБОРАТОРНЫМ ЗАНЯТИЯМ РАЗДЕЛА 7

Темы лабораторных занятий:

Проектирование БД

Форма практического задания: решение задач.

1. Записать SQL-запрос, обеспечивающий ...
... извлечение кодов, названий и городов поставщиков со статусом 20 в алфавитном порядке названий городов, а для одинаковых городов — в порядке названий — из следующей таблицы:
Поставщик (Код, Название, Город, Статус)
2. Записать SQL-запрос, обеспечивающий ...
... извлечение кодов, названий и городов поставщиков, у которых название или город начинаются с буквы «А», из следующей таблицы:
Поставщик (Код, Название, Город, Статус)
3. Записать SQL-запрос, обеспечивающий ...

... извлечение кодов, названий и городов поставщиков, у которых статус находится в диапазоне 20–70, из следующей таблицы:

Поставщик (Код, Название, Город, Статус)

4. Записать SQL-запрос, обеспечивающий ...

... извлечение кодов, названий и городов поставщиков, которые находятся в городах Москва, Петербург, Уфа или Стерлитамак, из следующей таблицы:

Поставщик (Код, Название, Город, Статус)

5. Записать SQL-запрос, обеспечивающий ...

... извлечение кодов и названий поставщиков, а также значений их статуса, умноженных на 100 (в столбец по имени «МСтатус»), из следующей таблицы:

Поставщик (Код, Название, Город, Статус)

6. Записать SQL-запрос, обеспечивающий ...

... извлечение списка городов (без дубликатов), в которых находятся поставщики, из следующей таблицы:

Поставщик (Код, Название, Город, Статус)

7. Записать SQL-запрос, обеспечивающий ...

... извлечение списка городов с указанием среднего статуса поставщиков из этого города, из следующей таблицы:

Поставщик (Код, Название, Город, Статус)

8. Записать SQL-запрос, обеспечивающий ...

... извлечение списка городов с указанием суммарного статуса всех поставщиков из этого города, из следующей таблицы:

Поставщик (Код, Название, Город, Статус)

9. Записать SQL-запрос, обеспечивающий ...

... извлечение списка городов с указанием минимального статуса среди поставщиков из этого города, из следующей таблицы:

Поставщик (Код, Название, Город, Статус)

10. Записать SQL-запрос, обеспечивающий ...

... извлечение списка городов с указанием максимального статуса среди поставщиков из этого города, из следующей таблицы:

Поставщик (Код, Название, Город, Статус)

11. Записать SQL-запрос, обеспечивающий ...

... извлечение списка городов с указанием числа поставщиков из этого города из следующей таблицы:

Поставщик (Код, Название, Город, Статус)

12. Записать SQL-запрос, обеспечивающий ...

... извлечение списка городов с указанием числа различных значений статуса среди поставщиков из этого города из следующей таблицы:

Поставщик (Код, Название, Город, Статус)

13. Записать SQL-запрос, обеспечивающий ...

... вставку полных сведений о новом поставщике: код «П007»; название «МММ»; город «Москва»; статус «20» в следующую таблицу:

Поставщик (Код, Название, Город, Статус)

14. Записать SQL-запрос, обеспечивающий ...

... вставку частичных сведений о новом поставщике: код «П007»; город «Москва» в следующую таблицу:

Поставщик (Код, Название, Город, Статус)

15. Записать SQL-запрос, обеспечивающий ...

... вставку полных сведений о *всех* новых поставщиках в таблицу

Поставщик (Код, Название, Город, Статус)

из таблицы НовыйПоставщик, имеющей ту же самую структуру.

16. Записать SQL-запрос, обеспечивающий ...

- ... вставку полных сведений о новом товаре: код «Т007»; название «Ггг»; город «Москва»; вес «20», цвет «Желтый» в следующую таблицу:
Товар (Код, Название, Город, Вес, Цвет)
17. Записать SQL-запрос, обеспечивающий ...
... вставку частичных сведений о новом товаре: код «Т007»; город «Москва»; цвет «Желтый» в следующую таблицу:
Товар (Код, Название, Город, Вес, Цвет)
18. Записать SQL-запрос, обеспечивающий ...
... вставку полных сведений о *всех* новых товарах в таблицу
Товар (Код, Название, Город, Вес, Цвет)
из таблицы НовыйТовар, имеющей ту же самую структуру.
19. Записать SQL-запрос, обеспечивающий ...
... удаление всех записей из таблицы Поставщик.
20. Записать SQL-запрос, обеспечивающий ...
... удаление всех записей из таблицы Товар.
21. Записать SQL-запрос, обеспечивающий ...
... удаление из таблицы Поставщик записей о поставщиках из Парижа:
Поставщик (Код, Название, Город, Статус)
22. Записать SQL-запрос, обеспечивающий ...
... удаление из таблицы Товар записей о товарах из Парижа:
Товар (Код, Название, Город, Вес, Цвет)
23. Записать SQL-запрос, обеспечивающий ...
... удаление таблицы Поставщик (как содержимого, так и структуры).
24. Записать SQL-запрос, обеспечивающий ...
... удаление таблицы Товар (как содержимого, так и структуры).
25. Записать SQL-запрос, обеспечивающий ...
... *замену названия «Ленинград» на «С.-Петербург» в сведениях о поставщиках в таблице*
Поставщик (Код, Название, Город, Статус)
26. Записать SQL-запрос, обеспечивающий ...
... *замену цвета «голубой» на «циан» в сведениях о товарах в таблице*
Товар (Код, Название, Город, Вес, Цвет)
27. Записать SQL-запрос, обеспечивающий ...
... *увеличение в 2 раза значения статуса у всех поставщиков в таблице*
Поставщик (Код, Название, Город, Статус)
28. Записать SQL-запрос, обеспечивающий ...
... *переход от веса в граммах к весу в килограммах для всех товаров в таблице*
Товар (Код, Название, Город, Вес, Цвет)
29. Записать SQL-запрос, обеспечивающий ...
... *запись значения статуса «50» для существующего поставщика с кодом «П007» в таблице*
Поставщик (Код, Название, Город, Статус)
30. Записать SQL-запрос, обеспечивающий ...
... *запись значения веса «50» для существующего товара с кодом «Т007» в таблице*
Товар (Код, Название, Город, Вес, Цвет)
31. Записать SQL-запрос, обеспечивающий ...
... *создание структуры таблицы*
Поставщик (Код, Название, Город, Статус) ,
где Код является первичным ключом.
32. Записать SQL-запрос, обеспечивающий ...
... *создание структуры таблицы*
Поставка (КодПоставщика, КодТовара, Количество) ,
где КодПоставщика и КодТовара составляют первичный ключ.
33. Записать SQL-запрос, обеспечивающий ...

- ... создание структуры таблицы
Поставщик (Код, Название, Город, Статус) ,
где Статус имеет по умолчанию значение 20.
34. Записать SQL-запрос, обеспечивающий ...
... удаление из структуры существующей таблицы
Поставщик (Код, Название, Город, Статус)
столбца Город.
alter table Поставщик drop column Город
35. Записать SQL-запрос, обеспечивающий ...
... предоставление пользователю Boss все привилегии доступа к таблице Поставщик.
36. Записать SQL-запрос, обеспечивающий ...
... предоставление пользователю Manager27 привилегии чтения таблицы Поставщик и
обновления в ней столбца Статус.
37. Записать SQL-запрос, обеспечивающий ...
... отменить все предоставленные пользователю Boss привилегии доступа к таблице
Поставщик.
38. Записать SQL-запрос, обеспечивающий ...
... отменить все предоставленные пользователю Boss привилегии доступа.
39. Записать SQL-запрос, обеспечивающий ...
... отменить предоставленные пользователю Manager27 привилегии обновления таблицы
Поставщик.

РУБЕЖНЫЙ КОНТРОЛЬ К РАЗДЕЛУ 7

форма рубежного контроля – отчет по лабораторной работе с ответами на контрольные вопросы

11. Понятие технологии "клиент-сервер".
12. Общие сведения о языке запросов SQL.
13. Сетевые БД, архитектура «файл-сервер», «клиент-сервер».
14. Язык SQL: общие сведения о языке, роль и место в современных СУБД, стандарт ANSI.
15. Запрос выборки данных в SQL, простейшая выборка из одной таблицы.
16. Специальные операторы SQL IN, BETWEEN, LIKE, IS NULL.
17. Соединение таблиц с использованием операции JOIN.
18. SQL: запрос выборки данных, функции агрегирования AVG, SUM, MAX, MIN.
19. Форматирование выходных данных запроса, секции GROUP BY и HAVING.
20. Соединение таблиц.

РАЗДЕЛ 8. ФИЗИЧЕСКОЕ ПРОЕКТИРОВАНИЕ БД

Перечень изучаемых элементов содержания

Постановка задачи проектирования, предметная область будущей БД. Анализ предметной области, концептуальное (инфологическое) проектирование БД. Построение логической модели данных. Физическое проектирование БД. Синтез компьютерной модели объекта.

ЗАДАНИЯ К ЛАБОРАТОРНЫМ ЗАНЯТИЯМ РАЗДЕЛА 8

Темы лабораторных занятий:

Проектирование БД

Форма практического задания: лабораторный практикум.

Задания лабораторного практикума

Описание вариантов предметной области по вариантам, согласно номеру зачетной книжки

Вариант № 1

Предметная область: Библиотека (учет читателей).

Основные предметно-значимые сущности: Книги, Читатели.

Основные предметно-значимые атрибуты сущностей:

-книги - автор книги, название, год издания, цена, является ли новым изданием, краткая аннотация;

-читатели - номер читательского билета, ФИО, адрес и телефон читателя.

Основные требования к функциям системы:

-выбрать книги, которые находятся у читателей или определенного читателя;

-выбрать читателей, которые брали ту или иную книгу с указанием даты выдачи книги и даты сдачи книги читателем;

-выбрать книги, пользующиеся наибольшим спросом.

Вариант № 2

Предметная область: Деканат (успеваемость студентов).

Основные предметно-значимые сущности: Студенты, Группы студентов, Дисциплины.

Основные предметно-значимые атрибуты сущностей:

-студенты – фамилия, имя, отчество, пол, дата рождения, адрес прописки, группа студентов;

-группы студентов – название, курс, семестр;

-дисциплины – название.

Основные требования к функциям системы:

-выбрать успеваемость студента по дисциплинам с указанием общего количества часов и вида контроля;

-выбрать успеваемость студентов по группам и дисциплинам;

-выбрать дисциплины, изучаемые группой студентов на определенном курсе или определенном семестре.

Вариант № 3

Предметная область: Отдел кадров (контингент сотрудников).

Основные предметно-значимые сущности: Сотрудники, Подразделения.

Основные предметно-значимые атрибуты сущностей:

-сотрудники – фамилия, имя, отчество, пол, дата рождения, адрес прописки, должность, подразделение;

-подразделения – название, вид подразделения.

Основные требования к функциям системы:

-выбрать список сотрудников по подразделениям или определенному подразделению;

-подсчитать средний возраст сотрудников по предприятиям;

-выбрать список сотрудников по составу (профессорско-преподавательский состав, учебно-вспомогательный состав, административно-хозяйственный состав и т.п.).

Вариант № 4

Предметная область: Приемная комиссия (абитуриенты).

Основные предметно-значимые сущности: Абитуриенты, Специальности, Предметы.

Основные предметно-значимые атрибуты сущностей:

-абитуриенты – фамилия, имя, отчество, пол, дата рождения, специальность;

-специальности – название специальности;

-предметы – название предмета, вид контроля.

Основные требования к функциям системы:

-выбрать всех абитуриентов по специальностям или определенной специальности;

-выбрать всех абитуриентов, сдавших вступительные экзамены, и их рейтинг (сумма баллов по всем сданным предметам) по специальностям или определенной специальности;

-подсчитать средний балл по дисциплинам и специальностям.

Вариант № 5

Предметная область: Учебно-методическое управление (учет площади помещений).

Основные предметно-значимые сущности: Помещения, Подразделения. Основные предметно-значимые атрибуты сущностей:

- помещения – название или номер помещения, вид помещения (аудитория, кабинет и т.п.), площадь, количество посадочных мест, подразделение;
- подразделения – название, вид подразделения.

Основные требования к функциям системы:

- выбрать названия или номера помещений по подразделениям;
- подсчитать общую площадь учебных аудиторий по помещениям и в целом по учебному заведению;
- подсчитать общее количество посадочных мест для сотрудников по подразделениям.

Вариант № 6

Предметная область: Поликлиника (учет пациентов).

Основные предметно-значимые сущности: Пациенты, Врачи.

Основные предметно-значимые атрибуты сущностей:

- пациенты – фамилия, имя, отчество, дата рождения;
- врачи – фамилия, имя, отчество, дата рождения, должность, специализация.

Основные требования к функциям системы:

- выбрать все диагнозы по пациентам или определенному пациенту;
- выбрать всех пациентов, записанных к определенному врачу на определенную дату;
- выбрать всех врачей, к которым записан определенный пациент.

Вариант № 7

Предметная область: Телефонный узел связи (учет абонентов).

Основные предметно-значимые сущности: Абоненты, Подразделения, Помещения.

Основные предметно-значимые атрибуты сущностей:

- абоненты – фамилия, имя, отчество, дата рождения, подразделение;
- помещения – название или номер помещения, вид помещения (аудитория, кабинет и т.п.), подразделение;
- подразделения – название, вид подразделения.

Основные требования к функциям системы:

- выбрать номера абонента по подразделениям;
- выбрать номера абонента по помещениям;
- подсчитать количество абонентов по подразделениям, помещениям.

Вариант № 8

Предметная область: Транспорт (движение общественного транспорта).

Основные предметно-значимые сущности: Станции, Маршруты.

Основные предметно-значимые атрибуты сущностей:

- станции – название;
 - маршруты – название или номер маршрута.
- Основные требования к функциям системы:
- выбрать все станции по маршрутам или определенному маршруту;
 - выбрать все маршруты по станциям или определенной станции;
 - подсчитать общее время движения по маршрутам.

Вариант № 9

Предметная область: Студенческое общежитие.

Основные предметно-значимые сущности: Студенты, Общежития, Комнаты.

Основные предметно-значимые атрибуты сущностей:

- студенты – фамилия, имя, отчество, группа студентов;
- общежития – название или номер общежития, адрес;
- комнаты – название или номер комнаты, этаж.

Основные требования к функциям системы:

- выбрать всех студентов, проживающих в общежитии, с указанием комнаты по общежитиям или определенному общежитию;
- выбрать всех студентов, проживающих в общежитии, с указанием комнаты по группам студентов или определенной группе;
- подсчитать количество проживающих студентов по комнатам с указанием общежития.

Вариант № 10 (цифра 0)

Предметная область: Учебно-методический отдел (расписание занятий).

Основные предметно-значимые сущности: Дисциплины, Аудитории, Группы студентов, Преподаватели.

Основные предметно-значимые атрибуты сущностей:

- дисциплины – название;
- аудитории – название или номер аудитории;
- группы студентов – название или номер группы;
- преподаватели – фамилия, имя, отчество.

Основные требования к функциям системы:

- выбрать все занятия с указанием аудиторий по группам или определенной группе;
- выбрать все занятия с указанием аудиторий по преподавателям или определенному преподавателю;
- подсчитать общее количество часов занятий в неделю по аудиториям или определенной аудитории.

РУБЕЖНЫЙ КОНТРОЛЬ К РАЗДЕЛУ 8

форма рубежного контроля – отчет по лабораторным работам с ответами на контрольные вопросы

1. Вложенные подзапросы.
2. Связанные подзапросы. Оператор EXISTS.
3. Вложенные и связанные подзапросы. Операторы ANY, SOME, ALL.
4. Объединение запросов.
5. SQL: запрос выборки данных по нескольким таблицам, оператор JOIN, левое, правое и внутреннее соединение.
6. Запросы обновления таблиц INSERT, UPDATE, DELETE..
7. Создание, модификация и уничтожение таблиц. Ограничения на множество допустимых значений данных. Значение по умолчанию.
8. Создание и уничтожение индексов. Поддержка ссылочной целостности
9. Создание представлений.
10. Определение прав доступа к данным.
11. Определение синонимов объектов. Понятие транзакций. Управление параллелизмом
12. Сервер баз данных, базовые понятия.
13. СУБД DB2. Иерархия объектов базы данных.
14. Объекты DB2, их назначение.
15. SQL: хранимые процедуры, область применения.

**Приложение № 4 к методическим материалам
по дисциплине (модулю). Учебно-наглядные
пособия по дисциплине (модулю)**

УЧЕБНО-НАГЛЯДНЫЕ ПОСОБИЯ ПО ДИСЦИПЛИНЕ (МОДУЛЮ)

РАЗДЕЛ 1. Теория баз данных

Тема 1.1. Введение в базы данных. Общая характеристика основных понятий

3. Гутгарц, Р. Д. Проектирование автоматизированных систем обработки информации и управления : учебное пособие для вузов / Р. Д. Гутгарц. — 2-е изд., перераб. и доп. — Москва : Издательство Юрайт, 2023. — 351 с. — (Высшее образование). — ISBN 978-5-534-15761-1. — Текст : электронный // Образовательная платформа Юрайт [сайт]. — URL: <https://urait.ru/bcode/509638> (дата обращения: 07.03.2023).
4. Грекул, В. И. Проектирование информационных систем : учебник и практикум для вузов / В. И. Грекул, Н. Л. Коровкина, Г. А. Левочкина. — Москва : Издательство Юрайт, 2023. — 385 с. — (Высшее образование). — ISBN 978-5-9916-8764-5. — Текст : электронный // Образовательная платформа Юрайт [сайт]. — URL: <https://urait.ru/bcode/511889> (дата обращения: 07.03.2023).

Тема 1.2. Системы управления базами данных

3. Гутгарц, Р. Д. Проектирование автоматизированных систем обработки информации и управления : учебное пособие для вузов / Р. Д. Гутгарц. — 2-е изд., перераб. и доп. — Москва : Издательство Юрайт, 2023. — 351 с. — (Высшее образование). — ISBN 978-5-534-15761-1. — Текст : электронный // Образовательная платформа Юрайт [сайт]. — URL: <https://urait.ru/bcode/509638> (дата обращения: 07.03.2023).
4. Грекул, В. И. Проектирование информационных систем : учебник и практикум для вузов / В. И. Грекул, Н. Л. Коровкина, Г. А. Левочкина. — Москва : Издательство Юрайт, 2023. — 385 с. — (Высшее образование). — ISBN 978-5-9916-8764-5. — Текст : электронный // Образовательная платформа Юрайт [сайт]. — URL: <https://urait.ru/bcode/511889> (дата обращения: 07.03.2023).

РАЗДЕЛ 2. Общие принципы построения (архитектура) баз данных

Тема 2.1. Различные архитектурные решения, используемые при реализации многопользовательских СУБД. Краткий обзор СУБД

3. Гутгарц, Р. Д. Проектирование автоматизированных систем обработки информации и управления : учебное пособие для вузов / Р. Д. Гутгарц. — 2-е изд., перераб. и доп. — Москва : Издательство Юрайт, 2023. — 351 с. — (Высшее образование). — ISBN 978-5-534-15761-1. — Текст : электронный // Образовательная платформа Юрайт [сайт]. — URL: <https://urait.ru/bcode/509638> (дата обращения: 07.03.2023).
4. Грекул, В. И. Проектирование информационных систем : учебник и практикум для вузов / В. И. Грекул, Н. Л. Коровкина, Г. А. Левочкина. — Москва : Издательство Юрайт, 2023. — 385 с. — (Высшее образование). — ISBN 978-5-9916-8764-5. — Текст : электронный // Образовательная платформа Юрайт [сайт]. — URL: <https://urait.ru/bcode/511889> (дата обращения: 07.03.2023).

Тема 2.2. Краткий обзор СУБД

3. Гутгарц, Р. Д. Проектирование автоматизированных систем обработки информации и управления : учебное пособие для вузов / Р. Д. Гутгарц. — 2-е изд., перераб. и доп. — Москва : Издательство Юрайт, 2023. — 351 с. — (Высшее образование). — ISBN 978-5-534-15761-1. — Текст : электронный // Образовательная платформа Юрайт [сайт]. — URL: <https://urait.ru/bcode/509638> (дата обращения: 07.03.2023).
4. Грекул, В. И. Проектирование информационных систем : учебник и практикум для вузов / В. И. Грекул, Н. Л. Коровкина, Г. А. Левочкина. — Москва : Издательство Юрайт, 2023. — 385 с. — (Высшее образование). — ISBN 978-5-9916-8764-5. — Текст : электронный // Образовательная платформа Юрайт [сайт]. — URL: <https://urait.ru/bcode/511889> (дата обращения: 07.03.2023).

РАЗДЕЛ 3. Модели данных

Тема 3.1. Различные представления о данных в базах данных. Основные этапы проектирования баз данных

3. Гутгарц, Р. Д. Проектирование автоматизированных систем обработки информации и управления : учебное пособие для вузов / Р. Д. Гутгарц. — 2-е изд., перераб. и доп. — Москва : Издательство Юрайт, 2023. — 351 с. — (Высшее образование). — ISBN 978-5-534-15761-1. — Текст : электронный // Образовательная платформа Юрайт [сайт]. — URL: <https://urait.ru/bcode/509638> (дата обращения: 07.03.2023).
4. Грекул, В. И. Проектирование информационных систем : учебник и практикум для вузов / В. И. Грекул, Н. Л. Коровкина, Г. А. Левочкина. — Москва : Издательство Юрайт, 2023. — 385 с. — (Высшее образование). — ISBN 978-5-9916-8764-5. — Текст : электронный // Образовательная платформа Юрайт [сайт]. — URL: <https://urait.ru/bcode/511889> (дата обращения: 07.03.2023).

Тема 3.2. Первая стадия концептуального проектирования базы данных (концептуальное моделирование. Вторая стадия концептуального проектирования (Модели данных СУБД. Представление концептуальной модели средствами модели данных СУБД)

3. Гутгарц, Р. Д. Проектирование автоматизированных систем обработки информации и управления : учебное пособие для вузов / Р. Д. Гутгарц. — 2-е изд., перераб. и доп. — Москва : Издательство Юрайт, 2023. — 351 с. — (Высшее образование). — ISBN 978-5-534-15761-1. — Текст : электронный // Образовательная платформа Юрайт [сайт]. — URL: <https://urait.ru/bcode/509638> (дата обращения: 07.03.2023).

4. Грекул, В. И. Проектирование информационных систем : учебник и практикум для вузов / В. И. Грекул, Н. Л. Коровкина, Г. А. Левочкина. — Москва : Издательство Юрайт, 2023. — 385 с. — (Высшее образование). — ISBN 978-5-9916-8764-5. — Текст : электронный // Образовательная платформа Юрайт [сайт]. — URL: <https://urait.ru/bcode/511889> (дата обращения: 07.03.2023).

РАЗДЕЛ 4. Базисные операции с реляционными данными

Тема 4.1. Формализация реляционной модели

3. Гутгарц, Р. Д. Проектирование автоматизированных систем обработки информации и управления : учебное пособие для вузов / Р. Д. Гутгарц. — 2-е изд., перераб. и доп. — Москва : Издательство Юрайт, 2023. — 351 с. — (Высшее образование). — ISBN 978-5-534-15761-1. — Текст : электронный // Образовательная платформа Юрайт [сайт]. — URL: <https://urait.ru/bcode/509638> (дата обращения: 07.03.2023).
4. Грекул, В. И. Проектирование информационных систем : учебник и практикум для вузов / В. И. Грекул, Н. Л. Коровкина, Г. А. Левочкина. — Москва : Издательство Юрайт, 2023. — 385 с. — (Высшее образование). — ISBN 978-5-9916-8764-5. — Текст : электронный // Образовательная платформа Юрайт [сайт]. — URL: <https://urait.ru/bcode/511889> (дата обращения: 07.03.2023).

РАЗДЕЛ 5. Нормальные формы в реляционных базах данных

Тема 5.1. Использование формального аппарата для оптимизации схем отношений

3. Гутгарц, Р. Д. Проектирование автоматизированных систем обработки информации и управления : учебное пособие для вузов / Р. Д. Гутгарц. — 2-е изд., перераб. и доп. — Москва : Издательство Юрайт, 2023. — 351 с. — (Высшее образование). — ISBN 978-5-534-15761-1. — Текст : электронный // Образовательная платформа Юрайт [сайт]. — URL: <https://urait.ru/bcode/509638> (дата обращения: 07.03.2023).
4. Грекул, В. И. Проектирование информационных систем : учебник и практикум для вузов / В. И. Грекул, Н. Л. Коровкина, Г. А. Левочкина. — Москва : Издательство Юрайт, 2023. — 385 с. — (Высшее образование). — ISBN 978-5-9916-8764-5. — Текст : электронный // Образовательная платформа Юрайт [сайт]. — URL: <https://urait.ru/bcode/511889> (дата обращения: 07.03.2023).

РАЗДЕЛ 6. Проектирование баз данных с использованием семантического подхода

Тема 6.1. Физические модели данных (внутренний уровень)

3. Гутгарц, Р. Д. Проектирование автоматизированных систем обработки информации и управления : учебное пособие для вузов / Р. Д. Гутгарц. — 2-е изд., перераб. и доп. — Москва : Издательство Юрайт, 2023. — 351 с. — (Высшее образование). — ISBN 978-5-534-15761-1. — Текст : электронный // Образовательная платформа Юрайт [сайт]. — URL: <https://urait.ru/bcode/509638> (дата обращения: 07.03.2023).
4. Грекул, В. И. Проектирование информационных систем : учебник и практикум для вузов / В. И. Грекул, Н. Л. Коровкина, Г. А. Левочкина. — Москва : Издательство Юрайт, 2023. — 385 с. — (Высшее образование). — ISBN 978-5-9916-8764-5. — Текст :

электронный // Образовательная платформа Юрайт [сайт]. — URL: <https://urait.ru/bcode/511889> (дата обращения: 07.03.2023).

РАЗДЕЛ 7. Проектирование баз данных

Тема 7.1. Программное обеспечение работы с современными базами данных

5. Гутгарц, Р. Д. Проектирование автоматизированных систем обработки информации и управления : учебное пособие для вузов / Р. Д. Гутгарц. — 2-е изд., перераб. и доп. — Москва : Издательство Юрайт, 2023. — 351 с. — (Высшее образование). — ISBN 978-5-534-15761-1. — Текст : электронный // Образовательная платформа Юрайт [сайт]. — URL: <https://urait.ru/bcode/509638> (дата обращения: 07.03.2023).
6. Грекул, В. И. Проектирование информационных систем : учебник и практикум для вузов / В. И. Грекул, Н. Л. Коровкина, Г. А. Левочкина. — Москва : Издательство Юрайт, 2023. — 385 с. — (Высшее образование). — ISBN 978-5-9916-8764-5. — Текст : электронный // Образовательная платформа Юрайт [сайт]. — URL: <https://urait.ru/bcode/511889> (дата обращения: 07.03.2023).

Тема 7.2. Основные операторы языка SQL. Интерактивный SQL. Использование языка SQL в прикладных программах

3. Гутгарц, Р. Д. Проектирование автоматизированных систем обработки информации и управления : учебное пособие для вузов / Р. Д. Гутгарц. — 2-е изд., перераб. и доп. — Москва : Издательство Юрайт, 2023. — 351 с. — (Высшее образование). — ISBN 978-5-534-15761-1. — Текст : электронный // Образовательная платформа Юрайт [сайт]. — URL: <https://urait.ru/bcode/509638> (дата обращения: 07.03.2023).
4. Грекул, В. И. Проектирование информационных систем : учебник и практикум для вузов / В. И. Грекул, Н. Л. Коровкина, Г. А. Левочкина. — Москва : Издательство Юрайт, 2023. — 385 с. — (Высшее образование). — ISBN 978-5-9916-8764-5. — Текст : электронный // Образовательная платформа Юрайт [сайт]. — URL: <https://urait.ru/bcode/511889> (дата обращения: 07.03.2023).

РАЗДЕЛ 8. Физическое проектирование БД

Тема 8.1. Направления развития баз данных

3. Гутгарц, Р. Д. Проектирование автоматизированных систем обработки информации и управления : учебное пособие для вузов / Р. Д. Гутгарц. — 2-е изд., перераб. и доп. — Москва : Издательство Юрайт, 2023. — 351 с. — (Высшее образование). — ISBN 978-5-534-15761-1. — Текст : электронный // Образовательная платформа Юрайт [сайт]. — URL: <https://urait.ru/bcode/509638> (дата обращения: 07.03.2023).
4. Грекул, В. И. Проектирование информационных систем : учебник и практикум для вузов / В. И. Грекул, Н. Л. Коровкина, Г. А. Левочкина. — Москва : Издательство Юрайт, 2023. — 385 с. — (Высшее образование). — ISBN 978-5-9916-8764-5. — Текст : электронный // Образовательная платформа Юрайт [сайт]. — URL: <https://urait.ru/bcode/511889> (дата обращения: 07.03.2023).

ЛИСТ РЕГИСТРАЦИИ ИЗМЕНЕНИЙ

№ п/п	Содержание изменения	Реквизиты документа об утверждении изменения	Дата введения изменения
1.	Утверждены и введены в действие решением Ученого совета факультета на основании Федерального государственного образовательного стандарта (указываем реквизиты ФГОС)	Протокол заседания Ученого совета факультета № _____ от «____» _____ 20__ года	__ . __ . ____
2.	*	Протокол заседания Ученого совета факультета № _____ от «____» _____ 20__ года	__ . __ . ____
3.	*	Протокол заседания Ученого совета факультета № _____ от «____» _____ 20__ года	__ . __ . ____
4.	*	Протокол заседания Ученого совета факультета № _____ от «____» _____ 20__ года	__ . __ . ____



**Министерство науки и высшего образования Российской Федерации
Федеральное государственное бюджетное образовательное учреждение
высшего образования
«Российский государственный социальный университет»**

УТВЕРЖДАЮ
и.о. декана факультета политических и
социальных технологий

 / С.В. Пивнева

«28» марта 2023 г.

**МЕТОДИЧЕСКИЕ МАТЕРИАЛЫ ПО ДИСЦИПЛИНЕ (МОДУЛЮ)
«ЧИСЛЕННЫЕ МЕТОДЫ»**

Направление подготовки (специальность)
09.03.01 «Информатика и вычислительная техника»

Направленность (специализация)
«Цифровые технологии и искусственный интеллект»

**ОБРАЗОВАТЕЛЬНАЯ ПРОГРАММА ВЫСШЕГО ОБРАЗОВАНИЯ - ПРОГРАММА
БАКАЛАВРИАТА**

Форма обучения
Очная

Москва, 2023 г.

Методические материалы по дисциплине (модулю) «Численные методы» разработаны на основании федерального государственного образовательного стандарта высшего образования – бакалавриата по направлению подготовки 09.03.01 «Информатика и вычислительная техника», утвержденного приказом Министерства образования и науки Российской Федерации от 19.09.2017г. № 929, учебного плана по основной профессиональной образовательной программе высшего образования - программе бакалавриата по направлению подготовки 09.03.01 «Информатика и вычислительная техника» (далее – «ОПОП»).

Методические материалы по дисциплине (модулю) разработаны канд. физ-мат. наук, доцентом Н.П. Третьяковым.

Методические материалы по дисциплине (модулю) обсуждены и утверждены на заседании кафедры информационных технологий, искусственного интеллекта и общественно-социальных технологий цифрового общества факультета социальных и политических технологий.

Протокол № 7 от «28» марта 2023 г.

Заведующий кафедрой
канд. пед. наук, доцент



(подпись)

С.В. Крапивка

Методические материалы по дисциплине (модулю) рецензированы и рекомендованы к утверждению:

ФГБОУ ВО «Московский
политехнический университет», НОЦ
инфокогнитивных технологий, д-р техн.
наук, профессор



(подпись)

Н.И. Гданский

канд. тех. наук, доцент кафедры
информационных технологий,
искусственного интеллекта и
общественно-социальных технологий
цифрового общества факультета
политических и социальных технологий



(подпись)

В.Л. Симонов

Согласовано

Научная библиотека, директор



И.Г. Маляр

СОДЕРЖАНИЕ

1. МЕТОДИЧЕСКИЕ МАТЕРИАЛЫ К ЛЕКЦИОННЫМ И ПРАКТИЧЕСКИМ ЗАНЯТИЯМ.....	4
1.1. Методические материалы к проведению лекционных занятий по дисциплине (модулю).....	4
1.2. Методические материалы по подготовке к практическим занятиям по дисциплине (модулю).....	6
2. МЕТОДИЧЕСКИЕ РЕКОМЕНДАЦИИ ДЛЯ ОБУЧАЮЩИХСЯ ПО ОСВОЕНИЮ ДИСЦИПЛИНЫ (МОДУЛЯ) И САМОСТОЯТЕЛЬНОЙ РАБОТЕ.....	10
3. МЕТОДИЧЕСКИЕ МАТЕРИАЛЫ, ОПРЕДЕЛЯЮЩИЕ ПРОЦЕДУРЫ ОЦЕНИВАНИЯ ЗНАНИЙ, УМЕНИЙ, НАВЫКОВ И (ИЛИ) ОПЫТА ДЕЯТЕЛЬНОСТИ, ХАРАКТЕРИЗУЮЩИХ ЭТАПЫ ФОРМИРОВАНИЯ КОМПЕТЕНЦИЙ.....	20
3.1. Организационные основы применения балльно-рейтинговой системы оценки успеваемости обучающихся по дисциплине (модулю).....	20
3.2. Проведение текущего контроля успеваемости обучающихся по дисциплине (модулю) в соответствии с балльно-рейтинговой системой оценки успеваемости обучающегося.....	20
3.3. Проведение промежуточной аттестации обучающихся по дисциплине (модулю) в соответствии с балльно-рейтинговой системой оценки успеваемости обучающегося.....	21
ЛИСТ РЕГИСТРАЦИИ ИЗМЕНЕНИЙ.....	23

1. МЕТОДИЧЕСКИЕ МАТЕРИАЛЫ К ЛЕКЦИОННЫМ И ПРАКТИЧЕСКИМ ЗАНЯТИЯМ

1.1. Методические материалы к проведению лекционных занятий по дисциплине (модулю)

Лекция - один из методов обучения, одна из основных системообразующих форм организации учебного процесса в вузе. Лекционное занятие представляет собой систематическое, последовательное, монологическое изложение педагогическим работником учебного материала, как правило, теоретического характера. Такое занятие представляет собой элемент технологии представления учебного материала путем логически стройного, систематически последовательного и ясного изложения.

Цель лекции – организация целенаправленной познавательной деятельности обучающихся по овладению программным материалом дисциплины (модуля). Чтение курса лекций позволяет дать связанное, последовательное изложение материала в соответствии с новейшими данными науки, сообщить слушателям основное содержание предмета в целостном, систематизированном виде. В ряде случаев лекция выполняет функцию основного источника информации: при отсутствии учебников и учебных пособий, чаще по новым курсам; в случае, когда новые научные данные по той или иной теме не нашли отражения в учебниках; отдельные разделы и темы очень сложны для самостоятельного изучения. В таких случаях только лектор может методически помочь обучающимся в освоении сложного материала.

Возможные формы проведения лекций:

- Вводная лекция – один из наиболее важных и трудных видов лекции при чтении систематических курсов. От успеха этой лекции во многом зависит успех усвоения всего курса. Она может содержать: определение дисциплины (модуля); краткую историческую справку о дисциплине (модуле); цели и задачи дисциплины (модуля), ее роль в общей системе обучения и связь со смежными дисциплинами (модулями); основные проблемы (понятия и определения) данной науки; основную и дополнительную учебную литературу; особенности самостоятельной работы обучающихся над дисциплиной (модулем) и формы участия в научно-исследовательской работе; отчетность по курсу.

- Информационная лекция ориентирована на изложение и объяснение обучающимся научной информации, подлежащей осмыслению и запоминанию. Это самый традиционный тип лекций в практике высшей школы.

- Заключительная лекция предназначена для обобщения полученных знаний и раскрытия перспектив дальнейшего развития данной науки.

- Обзорная лекция – это систематизация научных знаний на высоком уровне, допускающая большое число ассоциативных связей в процессе осмысления информации, излагаемой при раскрытии внутрипредметной и межпредметной связей, исключая детализацию и конкретизацию. Как правило, стержень излагаемых теоретических положений составляет научно-понятийная и концептуальная основа всего курса или крупных его разделов.

- Лекция-беседа - непосредственный контакт педагогического работника с аудиторией - диалог. По ходу лекции педагогический работник задает вопросы для выяснения мнений и уровня осведомленности обучающихся по рассматриваемой проблеме.

- Лекция-дискуссия - свободный обмен мнениями в ходе изложения лекционного материала. Педагогический работник активизирует участие в обсуждении отдельными вопросами, сопоставляет между собой различные мнения и тем самым развивает дискуссию, стремясь направить ее в нужное русло.

- Лекция с применением обратной связи включает в себе то, что в начале и конце каждого раздела лекции задаются вопросы. Первый - для того, чтобы узнать, насколько обучающиеся ориентируются в излагаемом материале, вопрос в конце раздела предназначен для выяснения степени усвоения только что изложенного материала. При

неудовлетворительных результатах контрольного опроса педагогический работник возвращается к уже прочитанному разделу, изменив при этом методику подачи материала.

- Проблемная лекция опирается на логику последовательно моделируемых проблемных ситуаций путем постановки проблемных вопросов или предъявления проблемных задач. Проблемный вопрос - это диалектическое противоречие, требующее для своего решения размышления, сравнения, поиска, приобретения и применения новых знаний. Проблемная задача содержит дополнительную вводную информацию и при необходимости некоторые ориентиры поиска ее решения.

- Программированная лекция - консультация – педагогический работник сам составляет и предлагает обучающимся вопросы. На подготовленные вопросы педагогический работник сначала просит ответить обучающихся, а затем проводит анализ и обсуждение неправильных ответов. В лекциях можно использовать наглядные материалы, а также подготовить презентацию. Что касается презентации, то в качестве визуальной поддержки ее можно органично интегрировать во все вышеупомянутые лекции. В то же время лекцию-презентацию возможно выделить и в качестве самостоятельной формы. Лекция-презентация должна отражать суть основных и (или) проблемных вопросов лекции, на которые особо следует обратить внимание обучающихся. В условиях применения активного метода проведения занятий презентация представляется весьма удачным способом донесения информации до слушателей. Единственное, на что следует обратить внимание при подготовке слайдов, - это их оформление и текст. Слайд не должен быть перегружен картинками и лишней информацией, которая будет отвлекать от основного аспекта того или иного вопроса лекции. Во время лекции можно задавать вопросы аудитории в отношении того или иного слайда, тем самым еще больше вовлекая обучающихся в проблематику.

Краткое содержание лекционных занятий

Наименование разделов и тем	Содержание учебного материала
РАЗДЕЛ 1. Основные понятия и методы вычислительной математики	
Тема 1.1. Предмет вычислительной математики и ее место в практике	Предмет, структура и задачи курса, его связь с другими дисциплинами. Этапы развития и классификация методов. Понятие алгоритма. Универсальные численные методы и программы и он-лайн средства специального назначения.
Тема 1.2. Действия над приближенными величинами	Основные источники и классификация погрешностей. Абсолютная и относительная погрешности. Особенности машинной арифметики. Абсолютные погрешности суммы и разности. Относительные погрешности произведения и частного. Устойчивость численных методов к накоплению погрешностей округления.
РАЗДЕЛ 2. Основные алгоритмы вычислительной математики	
Тема 2.1. Пределы последовательностей и степенные ряды	Определение предела последовательности и методы их вычисления.
Тема 2.2. Решение нелинейных уравнений и систем уравнений	Отделение корней алгебраических и трансцендентных уравнений. Уточнение корня алгебраического уравнения методом половинного деления. Метод простой итерации. Метод Ньютона, метод Хорда. Различные методы решения систем нелинейных уравнений: модификации метода Ньютона, гибридные методы.
Тема 2.3. Аппроксимация функций	Интерполяция. Интерполяционный полином в форме

	Лагранжа. Интерполяционный полином в форме Ньютона. Сплайн-интерполяция. Сглаживание. Метод наименьших квадратов.
Тема 2.4. Численное интегрирование	Метод прямоугольников. Метод трапеций. Метод парабол (Симпсона)
Тема 2.5. Поиск собственных значений и векторов	Определение собственных значений и векторов. Уравнение на собственные значения. Методы вычислений. Примеры применения.
Тема 2.6. Решение обыкновенных дифференциальных уравнений	Решение задачи Коши. Метод Эйлера. Модифицированный метод Эйлера. Метод Рунге-Кутты.
Тема 2.7. Методы оптимизации и примеры	Общая постановка задачи линейного программирования. Целевая функция. Методы вычислений. Примеры.

1.2. Методические материалы по подготовке к практическим занятиям по дисциплине (модулю)

Практические (семинарские) занятия - одна из форм учебного занятия, направленная на развитие самостоятельности обучающихся и приобретение умений и навыков. Данные учебные занятия углубляют, расширяют, детализируют полученные ранее знания. Практическое занятие предполагает выполнение обучающимися по заданию и под руководством преподавателей одной или нескольких практических работ.

Цель практических занятий и семинаров состоит в развитии познавательных способностей, самостоятельности мышления и творческой активности обучающихся; углублении, расширении, детализировании знаний, полученных на лекции в обобщенной форме, и содействии выработке навыков профессиональной деятельности. В отдельных случаях на практических занятиях и семинарах руководителем занятия сообщаются дополнительные знания.

Для достижения поставленных целей и решения требуемого перечня задач практические занятия и семинары проводятся традиционными технологиями или с использованием активных и интерактивных образовательных технологий.

Возможные формы проведения практических (семинарских) занятий:

- Деловая игра - это метод группового обучения совместной деятельности в процессе решения общих задач в условиях максимально возможного приближения к реальным проблемным ситуациям. Имитационные игры - на занятиях имитируется деятельность какой-либо организации, предприятия или его подразделения. Имитироваться могут события, конкретная деятельность людей (деловое совещание, обсуждение плана) и обстановка, условия, в которых происходит событие или осуществляется деятельность (кабинет начальника цеха, зал заседаний). Исполнение ролей (ролевые игры) - в этих играх отрабатывается тактика поведения, действий, выполнение функций и обязанностей конкретного лица. Для проведения игр с исполнением роли разрабатывается модель-пьеса ситуации, между студентами распределяются роли с «обязательным содержанием», характеризующиеся различными интересами; в процессе их взаимодействия должно быть найдено компромиссное решение. «Деловой театр» (метод инсценировки) - в нем разыгрывается какая-либо ситуация, поведение человека в этой обстановке, обучающийся должен вжиться в образ определенного лица, понять его действия, оценить обстановку и найти правильную линию поведения. Основная задача метода инсценировки - научить ориентироваться в различных обстоятельствах, давать объективную оценку своему поведению, учитывать возможности других людей, влиять на их интересы, потребности и деятельность, не прибегая к формальным атрибутам власти, к приказу.

- Игровое проектирование - является практическим занятием или циклом занятий, суть которых состоит в разработке инженерного, конструкторского, технологического и других

видов проектов в игровых условиях, максимально воссоздающих реальность. Этот метод отличается высокой степенью сочетания индивидуальной и совместной работы обучающихся.

- Познавательные-дидактические игры не относятся к деловым играм. Они предполагают лишь включение изучаемого материала в необычный игровой контекст и иногда содержат лишь элементы ролевых игр. Такие игры могут проводиться в виде копирования научных, культурных, социальных явлений (конкурс знатоков, «Поле чудес», КВН и т.д.) и в виде предметно-содержательных моделей, (например, игры-путешествия, когда надо разработать рациональный маршрут, пользуясь различными картами).

- Анализ конкретных ситуаций. Конкретная ситуация – это любое событие, которое содержит в себе противоречие или вступает в противоречие с окружающей средой. Ситуации могут нести в себе как позитивный, так и отрицательный опыт. Все ситуации делятся на простые, критические и экстремальные.

- Кейс-метод (от английского case – случай, ситуация) – усовершенствованный метод анализа конкретных ситуаций, метод активного проблемно-ситуационного анализа, основанный на обучении путем решения конкретных задач – ситуаций (решение кейсов). Непосредственная цель метода case-study - обучающиеся должны проанализировать ситуацию, разобраться в сути проблем, предложить возможные решения и выбрать лучшее из них. Кейсы делятся на практические (отражающие реальные жизненные ситуации), обучающие (искусственно созданные, содержащие значительные элементы условности при отражении в нем жизни) и исследовательские (ориентированные на проведение исследовательской деятельности посредством применения метода моделирования). Метод конкретных ситуаций (метод case-study) относится к неигровым имитационным активным методам обучения.

- Тренинг (англ. training от train — обучать, воспитывать) – метод активного обучения, направленный на развитие знаний, умений и навыков и социальных установок. Тренинг – форма интерактивного обучения, целью которого является развитие компетентности межличностного и профессионального поведения в общении. Достоинство тренинга заключается в том, что он обеспечивает активное вовлечение всех участников в процесс обучения. Можно выделить основные типы тренингов по критерию направленности воздействия и изменений – навыков, психотерапевтический, социально-психологический, бизнес-тренинг.

- Метод Сократа (Майевтика) – метод вопросов, предполагающих критическое отношение к догматическим утверждениям, называется еще как метод «сократовской иронии». Это умение извлекать скрытое в человеке знание с помощью искусных наводящих вопросов, подразумевающего короткий, простой и заранее предсказуемый ответ.

- Интерактивная лекция – выступление ведущего обучающего перед большой аудиторией с применением следующих активных форм обучения: дискуссия, беседа, демонстрация слайдов или учебных фильмов, мозговой штурм.

- Групповая, научная дискуссия, диспут. Дискуссия — это целенаправленное обсуждение конкретного вопроса, сопровождающееся обменом мнениями, идеями между двумя и более лицами. Задача дискуссии - обнаружить различия в понимании вопроса и в споре установить истину. Дискуссии могут быть свободными и управляемыми. К технике управляемой дискуссии относятся: четкое определение цели, прогнозирование реакции оппонентов, планирование своего поведения, ограничение времени на выступления и их заданная очередность. Разновидностью свободной дискуссии является форум, где каждому желающему дается неограниченное время на выступление, при условии, что его выступление вызывает интерес аудитории. Каждый конкретный форум имеет свою тематику — достаточно широкую, чтобы в её пределах можно было вести многоплановое обсуждение.

- Дебаты – это четко структурированный и специально организованный публичный обмен мыслями между двумя сторонами по актуальным темам. Это разновидность публичной дискуссии участников дебатов, направляющая на переубеждение в своей правоте третьей стороны, а не друг друга. Поэтому вербальные и невербальные средства, которые

используются участниками дебатов, имеют целью получения определённого результата — сформировать у слушателей положительное впечатление от собственной позиции.

- Метод работы в малых группах. Групповое обсуждение кого-либо вопроса направлено на достижение лучшего взаимопонимания и нахождения истины. Групповое обсуждение способствует лучшему усвоению изучаемого материала. Оптимальное количество участников - 5-7 человек. Перед обучающимися ставится проблема, выделяется определенное время, в течение которого они должны подготовить аргументированный обдуманый ответ. Педагогический работник может устанавливать правила проведения группового обсуждения – задавать определенные рамки обсуждения, ввести алгоритм выработки общего мнения, назначить лидера и др.

- Круглый стол - общество, собрание в рамках более крупного мероприятия (съезда, симпозиума, конференции). Мероприятие, как правило, на которое приглашаются эксперты и специалисты из разных сфер деятельности для обсуждения актуальных вопросов. Данная модель обсуждения, основываясь на соглашениях, в качестве итогов даёт результаты, которые, в свою очередь, являются новыми соглашениями.

- Коллоквиум - (лат. colloquium — разговор, беседа) - одна из форм учебных занятий в системе образования, имеющая целью выяснение и повышение знаний обучающихся. На коллоквиумах обсуждаются: отдельные части, разделы, темы, вопросы изучаемого курса (обычно не включаемые в тематику семинарских и других практических учебных занятий), рефераты, проекты и др. работы обучающихся. Это научные собрания, на которых заслушиваются и обсуждаются доклады. Коллоквиум – это и форма контроля, массового опроса, позволяющая преподавателю в сравнительно небольшой срок выяснить уровень знаний студентов по данной теме дисциплины. Коллоквиум проходит обычно в форме дискуссии, в ходе которой обучающимся предоставляется возможность высказать свою точку зрения на рассматриваемую проблему, учиться обосновывать и защищать ее. Аргументируя и отстаивая свое мнение, обучающийся в то же время демонстрирует, насколько глубоко и осознанно он усвоил изученный материал.

- Метод «мозговой штурм» (мозговой штурм, мозговая атака, англ. brainstorming) — оперативный метод решения проблемы на основе стимулирования творческой активности, при котором участникам обсуждения предлагают высказывать как можно большее количество вариантов решения, в том числе самых фантастичных. Затем из общего числа высказанных идей отбирают наиболее удачные, которые могут быть использованы на практике. Является методом экспертного оценивания.

- Метод проектов - это способ достижения дидактической цели через детальную разработку проблемы (технологию), которая должна завершиться вполне реальным, осязаемым практическим результатом, оформленным тем или иным образом; это совокупность приёмов, действий обучающихся в их определённой последовательности для достижения поставленной задачи – решения проблемы, лично значимой для учащихся и оформленной в виде некоего конечного продукта. Основное предназначение метода проектов состоит в предоставлении учащимся возможности самостоятельного приобретения знаний в процессе решения практических задач или проблем, требующего интеграции знаний из различных предметных областей.

- Брифинг - (англ. briefing от англ. brief – короткий, недолгий) – краткая пресс-конференция, посвященная одному вопросу. Основное отличие: отсутствует презентационная часть. То есть практически сразу идут ответы на вопросы журналистов.

- Метод портфолио (итал. portfolio — 'портфель, англ. - папка для документов) - современная образовательная технология, в основе которой используется метод аутентичного оценивания результатов образовательной и профессиональной деятельности. Портфолио как подборка сертифицированных достижений, наиболее значимых работ и отзывов на них.

Вопросы для самоподготовки к практическим (семинарским) занятиям по разделам (темам) дисциплины (модуля)

Задания для самостоятельной работы к Разделу 1

Вопросы для самостоятельной работы к Разделу 1

1. Основные источники и классификация погрешностей.
2. Абсолютная и относительная погрешности.
3. Особенности машинной арифметики.
4. Абсолютные погрешности суммы и разности.
5. Относительные погрешности произведения и частного.
6. Формула полной погрешности.
7. Устойчивость численных методов к накоплению погрешностей округления.

Литература для самостоятельного изучения к Разделу 1.

Основная литература

1. Зенков, А. В. Численные методы : учебное пособие для вузов / А. В. Зенков. — Москва : Издательство Юрайт, 2020. — 122 с. — (Высшее образование). — ISBN 978-5-534-10893-4. — Текст : электронный // ЭБС Юрайт [сайт]. — URL: <https://urait.ru/bcode/452695> (дата обращения: 31.12.2022).
2. Зализняк, В. Е. Численные методы. Основы научных вычислений : учебник и практикум для вузов / В. Е. Зализняк. — 2-е изд., перераб. и доп. — Москва : Издательство Юрайт, 2020. — 356 с. — (Высшее образование). — ISBN 978-5-534-02714-3. — Текст : электронный // ЭБС Юрайт [сайт]. — URL: <https://urait.ru/bcode/449891> (дата обращения: 31.12.2020). А. П. Архитектура ЭВМ : учебное пособие для вузов / А. П. Толстобров. — 2-е изд., испр. и доп. — Москва : Издательство Юрайт, 2023. — 154 с. — (Высшее образование). — ISBN 978-5-534-12377-7. — Текст : электронный // Образовательная платформа Юрайт [сайт]. — URL: <https://urait.ru/bcode/518719>.

Дополнительная литература

1. Численные методы : учебник и практикум для академического бакалавриата / У. Г. Пирумов [и др.] ; под редакцией У. Г. Пирумова. — 5-е изд., перераб. и доп. — Москва : Издательство Юрайт, 2019. — 421 с. — (Бакалавр. Академический курс). — ISBN 978-5-534-03141-6. — Текст : электронный // ЭБС Юрайт [сайт]. — URL: <https://urait.ru/bcode/431961> (дата обращения: 31.12.2020).
2. Сухарев, А. Г. Численные методы оптимизации : учебник и практикум для академического бакалавриата / А. Г. Сухарев, А. В. Тимохов, В. В. Федоров. — 3-е изд., испр. и доп. — Москва : Издательство Юрайт, 2019. — 367 с. — (Бакалавр. Академический курс). — ISBN 978-5-534-04449-2. — Текст : электронный // ЭБС Юрайт [сайт]. — URL: <https://urait.ru/bcode/427001> (дата обращения: 31.12.2022).

Задания для самостоятельной работы к Разделу 2

Вопросы для самостоятельной работы к Разделу 2

1. Метод Гаусса решения систем линейных алгебраических уравнений.
2. Применение LU - разложения матрицы для решения систем линейных алгебраических уравнений, вычисления определителя и обратной матрицы.
3. Разложение симметричных матриц, метод квадратного корня (метод Холецкого).
4. Метод прогонки решения систем уравнений с трёхдиагональными матрицами.
5. Нормы векторов и матриц.

6. Обусловленность систем линейных алгебраических уравнений.
7. Корректные и некорректные задачи.
8. Двухслойные итерационные методы решения систем линейных алгебраических уравнений.
9. Методы Якоби и Зейделя. Метод простой итерации.
10. Исследование сходимости и оценка скорости сходимости итерационных методов.
11. Метод Гаусса.
12. Метод Крамера.
13. Вычисление определителей и обращение матриц Методы Якоби и Зейделя.
14. Метод простой итерации.
15. Метод простой итерации, метод Ньютона.
16. Решение систем уравнений с помощью инструментальных средств
17. Исследование сходимости и оценка скорости сходимости итерационных методов.

Литература для самостоятельного изучения к Разделу 2.

Основная литература

1. Зенков, А. В. Численные методы : учебное пособие для вузов / А. В. Зенков. — Москва : Издательство Юрайт, 2020. — 122 с. — (Высшее образование). — ISBN 978-5-534-10893-4. — Текст : электронный // ЭБС Юрайт [сайт]. — URL: <https://urait.ru/bcode/452695> (дата обращения: 31.12.2022).
2. Зализняк, В. Е. Численные методы. Основы научных вычислений : учебник и практикум для вузов / В. Е. Зализняк. — 2-е изд., перераб. и доп. — Москва : Издательство Юрайт, 2020. — 356 с. — (Высшее образование). — ISBN 978-5-534-02714-3. — Текст : электронный // ЭБС Юрайт [сайт]. — URL: <https://urait.ru/bcode/449891> (дата обращения: 31.12.2020).
- А. П. Архитектура ЭВМ : учебное пособие для вузов / А. П. Толстобров. — 2-е изд., испр. и доп. — Москва : Издательство Юрайт, 2023. — 154 с. — (Высшее образование). — ISBN 978-5-534-12377-7. — Текст : электронный // Образовательная платформа Юрайт [сайт]. — URL: <https://urait.ru/bcode/518719>.

Дополнительная литература

1. Численные методы : учебник и практикум для академического бакалавриата / У. Г. Пирумов [и др.] ; под редакцией У. Г. Пирумова. — 5-е изд., перераб. и доп. — Москва : Издательство Юрайт, 2019. — 421 с. — (Бакалавр. Академический курс). — ISBN 978-5-534-03141-6. — Текст : электронный // ЭБС Юрайт [сайт]. — URL: <https://urait.ru/bcode/431961> (дата обращения: 31.12.2020).
- Сухарев, А. Г. Численные методы оптимизации : учебник и практикум для академического бакалавриата / А. Г. Сухарев, А. В. Тимохов, В. В. Федоров. — 3-е изд., испр. и доп. — Москва : Издательство Юрайт, 2019. — 367 с. — (Бакалавр. Академический курс). — ISBN 978-5-534-04449-2. — Текст : электронный // ЭБС Юрайт [сайт]. — URL: <https://urait.ru/bcode/427001> (дата обращения: 31.12.2022).

2. МЕТОДИЧЕСКИЕ РЕКОМЕНДАЦИИ ДЛЯ ОБУЧАЮЩИХСЯ ПО ОСВОЕНИЮ ДИСЦИПЛИНЫ (МОДУЛЯ) И САМОСТОЯТЕЛЬНОЙ РАБОТЕ

Освоение обучающимся дисциплины (модуля) «Технологии возможностей и безбарьерной среды» предполагает изучение материалов дисциплины на аудиторных занятиях и в ходе самостоятельной работы. Аудиторные занятия проходят в форме лекций, семинаров, практических и лабораторных занятий. Самостоятельная работа включает разнообразный комплекс видов и форм работы обучающихся.

Для успешного освоения дисциплины (модуля) и достижения поставленных целей необходимо внимательно ознакомиться с рабочей программы дисциплины (модуля), доступной в электронной информационно-образовательной среде РГСУ.

Следует обратить внимание на списки основной и дополнительной литературы, на предлагаемые преподавателем ресурсы информационно-телекоммуникационной сети Интернет. Эта информация необходима для самостоятельной работы обучающегося.

При подготовке к аудиторным занятиям необходимо помнить особенности каждой формы его проведения.

Подготовка к учебному занятию лекционного типа заключается в следующем.

С целью обеспечения успешного обучения обучающийся должен готовиться к лекции, поскольку она является важнейшей формой организации учебного процесса, поскольку:

- знакомит с новым учебным материалом;
- разъясняет учебные элементы, трудные для понимания;
- систематизирует учебный материал;
- ориентирует в учебном процессе.

С этой целью:

- внимательно прочитайте материал предыдущей лекции;
- ознакомьтесь с учебным материалом по учебнику и учебным пособиям с темой прочитанной лекции;
- внесите дополнения к полученным ранее знаниям по теме лекции на полях лекционной тетради;
- запишите возможные вопросы, которые вы зададите лектору на лекции по материалу изученной лекции;
- постарайтесь уяснить место изучаемой темы в своей подготовке;
- узнайте тему предстоящей лекции (по тематическому плану, по информации лектора) и запишите информацию, которой вы владеете по данному вопросу.

Подготовка к занятию семинарского типа.

При подготовке и работе во время проведения занятий семинарского типа следует обратить внимание на следующие моменты: на процесс предварительной подготовки, на работу во время занятия, обработку полученных результатов, исправление полученных замечаний.

Предварительная подготовка к учебному занятию семинарского типа заключается в изучении теоретического материала в отведенное для самостоятельной работы время, ознакомление с инструктивными материалами с целью осознания задач практического занятия, техники безопасности при работе с приборами, веществами.

Работа во время проведения учебного занятия семинарского типа включает:

- консультирование студентов преподавателями и вспомогательным персоналом с целью предоставления исчерпывающей информации, необходимой для самостоятельного выполнения предложенных преподавателем задач.
- самостоятельное выполнение заданий согласно обозначенной рабочей программой дисциплины (модуля) тематики.

Самостоятельная работа.

Самостоятельная работа - планируемая учебная, учебно-исследовательская, научно-исследовательская работа студентов, выполняемая во внеаудиторное (аудиторное) время по заданию и при методическом руководстве преподавателя, но без его непосредственного участия (при частичном непосредственном участии преподавателя, оставляющем ведущую роль за работой студентов).

Для более углубленного изучения темы задания для самостоятельной работы рекомендуется выполнять параллельно с изучением данной темы. При выполнении заданий по возможности используйте наглядное представление материала.

Самостоятельная работа студентов в ВУЗе является важным видом учебной и научной деятельности студента. Самостоятельная работа студентов играет значительную роль в рейтинговой технологии обучения.

К современному специалисту в области медицины общество предъявляет достаточно широкий перечень требований, среди которых немаловажное значение имеет наличие у выпускников определенных навыков (компетенций) и умения самостоятельно добывать знания из различных источников, систематизировать полученную информацию, давать оценку конкретной профессиональной ситуации. Формирование такого умения происходит в течение всего периода обучения.

В процессе самостоятельной работы студент приобретает необходимые для будущей специальности компетенции, навыки самоорганизации, самоконтроля, самоуправления, саморефлексии и становится активным самостоятельным субъектом учебной деятельности.

Самостоятельная работа студентов должна оказывать важное влияние на формирование личности будущего специалиста, его компетентность. Каждый студент самостоятельно определяет режим своей работы и меру труда, затрачиваемого на овладение учебным содержанием по каждой дисциплине. Он выполняет внеаудиторную работу по личному индивидуальному плану, в зависимости от его подготовки, времени и других условий.

Виды самостоятельной работы.

Работа с литературой.

При работе с книгой необходимо подобрать литературу, научиться правильно ее читать, вести записи. Для подбора литературы в библиотеке используются алфавитный и систематический каталоги. Важно помнить, что рациональные навыки работы с книгой - это всегда большая экономия времени и сил. Правильный подбор учебников рекомендуется преподавателем, читающим лекционный курс. Необходимая литература может быть также указана в методических разработках по данному курсу. Изучая материал по учебнику, следует переходить к следующему вопросу только после правильного уяснения предыдущего, описывая на бумаге все выкладки и вычисления (в том числе те, которые в учебнике опущены или на лекции даны для самостоятельного вывода). При изучении любой дисциплины большую и важную роль играет самостоятельная индивидуальная работа. Особое внимание следует обратить на определение основных понятий курса. Студент должен подробно разбирать примеры, которые поясняют такие определения, и уметь строить аналогичные примеры самостоятельно. Нужно добиваться точного представления о том, что изучаешь. Полезно составлять опорные конспекты. При изучении материала по учебнику полезно в тетради (на специально отведенных полях) дополнять конспект лекций. Там же следует отмечать вопросы, выделенные студентом для консультации с преподавателем. Выводы, полученные в результате изучения, рекомендуется в конспекте выделять, чтобы они при перечитывании записей лучше запоминались. Опыт показывает, что многим студентам помогает составление листа опорных сигналов, содержащего важнейшие и наиболее часто употребляемые формулы и понятия. Такой лист помогает запомнить формулы, основные положения лекции, а также может служить постоянным справочником для студента. Различают два вида чтения: первичное и вторичное. Первичное - это внимательное, неторопливое чтение, при котором можно остановиться на трудных местах.

Задача вторичного чтения - полное усвоение смысла целого (по счету это чтение может быть и не вторым, а третьим или четвертым). Самостоятельная работа с учебниками и книгами (а также самостоятельное теоретическое исследование проблем, обозначенных преподавателем на лекциях) – это важнейшее условие формирования у себя научного способа познания.

Чтение научного текста является частью познавательной деятельности. Ее цель – извлечение из текста необходимой информации. От того насколько осознанно читающим собственная внутренняя установка при обращении к печатному слову (найти нужные сведения, усвоить информацию полностью или частично, критически проанализировать материал и т.п.) во многом зависит эффективность осуществляемого действия.

Методические рекомендации по составлению конспекта:

1. Внимательно прочитайте текст. Уточните в справочной литературе непонятные слова. При записи не забудьте вынести справочные данные на поля конспекта;
2. Выделите главное, составьте план;
3. Кратко сформулируйте основные положения текста, отметьте аргументацию автора;
4. Законспектируйте материал, четко следуя пунктам плана. При конспектировании старайтесь выразить мысль своими словами. Записи следует вести четко, ясно.
5. Грамотно записывайте цитаты. Цитируя, учитывайте лаконичность, значимость мысли. В тексте конспекта желательно приводить не только тезисные положения, но и их доказательства. При оформлении конспекта необходимо стремиться к емкости каждого предложения. Мысли автора книги следует излагать кратко, заботясь о стиле и выразительности написанного. Число дополнительных элементов конспекта должно быть логически обоснованным, записи должны распределяться в определенной последовательности, отвечающей логической структуре произведения. Для уточнения и дополнения необходимо оставлять поля. Овладение навыками конспектирования требует от студента целеустремленности, повседневной самостоятельной работы.

Методические материалы по самостоятельному решению задач

При самостоятельном решении задач нужно обосновывать каждый этап решения, исходя из теоретических положений курса. Если студент видит несколько путей решения проблемы (задачи), то нужно сравнить их и выбрать самый рациональный. Полезно до начала вычислений составить краткий план решения проблемы (задачи). Решение проблемных задач или примеров следует излагать подробно, вычисления располагать в строгом порядке, отделяя вспомогательные вычисления от основных. Решения при необходимости нужно сопровождать комментариями, схемами, чертежами и рисунками. Следует помнить, что решение каждой учебной задачи должно доводиться до окончательного логического ответа, которого требует условие, и по возможности с выводом. Полученный ответ следует проверить способами, вытекающими из существа данной задачи. Полезно также (если возможно) решать несколькими способами и сравнить полученные результаты. Решение задач данного типа нужно продолжать до приобретения твердых навыков в их решении.

Методические материалы к выполнению реферата

Реферат (от лат. referre – сообщать) – краткое изложение в письменном виде или в форме публикации доклада, содержания научного труда (трудов), литературы по теме. Работа над рефератом условно разделяется на выбор темы, подбор литературы, подготовку и защиту плана; написание теоретической части и всего текста с указанием библиографических данных используемых источников, подготовку доклада, выступление с ним. Тематика рефератов полностью связана с основными вопросами изучаемого курса.

Список литературы к темам не дается, и обучающиеся самостоятельно ведут библиографический поиск, причем им не рекомендуется ограничиваться университетской библиотекой.

Важно учитывать, что написание реферата требует от обучающихся определенных усилий. Особое внимание следует уделить подбору литературы, методике ее изучения с целью отбора и обработки собранного материала, обоснованию актуальности темы и теоретического уровня обоснованности используемых в качестве примеров фактов какой-либо деятельности.

Выбрав тему реферата, начав работу над литературой, необходимо составить план. Изучая литературу, продолжается обдумывание темы, осмысливание прочитанного, делаются выписки, сопоставляются точки зрения разных авторов и т.д. Реферативная работа сводится к тому, чтобы в ней выделились две взаимосвязанные стороны: во-первых, ее следует рассматривать как учебное задание, которое должен выполнить обучаемый, а во-вторых, как форму научной работы, творческого воображения при выполнении учебного задания.

Наличие плана реферата позволяет контролировать ход работы, избежать формального переписывания текстов из первоисточников.

Оформление реферата включает титульный лист, оглавление и краткий список использованной литературы. Список использованной литературы размещается на последней странице рукописи или печатной форме реферата. Реферат выполняется в письменной или печатной форме на белых листах формата А4 (210 x 297 мм). Шрифт Times New Roman, кегель 14, через 1,5 интервала при соблюдении следующих размеров текста: верхнее поле – 25 мм, нижнее – 20 мм, левое – 30 мм, правое – 15 мм. Нумерация страниц производится вверху листа, по центру. Титульный лист нумерации не подлежит.

Рефераты должны быть написаны простым, ясным языком, без претензий на наукообразность. Следует избегать сложных грамматических оборотов, непривычных терминов и символов. Если же такие термины и символы все-таки приводятся, то необходимо разъяснять их значение при первом упоминании в тексте реферата.

Объем реферата предполагает тщательный отбор информации, необходимой для краткого изложения вопроса. Важнейший этап – редактирование готового текста реферата и подготовка к обсуждению. Обсуждение требует хорошей ориентации в материале темы, умения выделить главное, поставить дискуссионный вопрос, привлечь внимание слушателей к интересной литературе, логично и убедительно изложить свои мысли.

Рефераты обязательно подлежат защите. Процедура защиты начинается с определения оппонентов защищающего свою работу. Они стремятся дать основательный анализ работы обучающимся, обращают внимание на положительные моменты и недостатки реферата, дают общую оценку содержанию, форме преподнесения материала, характеру использованной литературы. Иногда они дополняют тот или иной раздел реферата. Последнее особенно ценно, ибо говорит о глубоком знании обучающимся-оппонентом изучаемой проблемы.

Обсуждение не ограничивается выслушиванием оппонентов. Другие обучающиеся имеют право уточнить или опровергнуть какое-либо утверждение. Преподаватель предлагает любому обучающемуся задать вопрос по существу доклада или попытаться подвести итог обсуждению.

Алгоритм работы над рефератом

1. Выбор темы

Тема должна быть сформулирована грамотно (с литературной точки зрения);

В названии реферата следует поставить четкие рамки рассмотрения темы;

Желательно избегать слишком длинных названий;

Следует по возможности воздерживаться от использования в названии спорных с научной точки зрения терминов, излишней наукообразности, а также чрезмерного упрощения формулировок.

2. Реферат следует составлять из пяти основных частей: введения; основной части; заключения; списка литературы; приложений.

3. Основные требования к введению:

Во введении не следует концентрироваться на содержании; введение должно включать краткое обоснование актуальности темы реферата, где требуется показать, почему данный вопрос может представлять научный интерес и есть ли связь представляемого материала с современностью. Таким образом, тема реферата должна быть актуальна либо с научной точки зрения, либо с современных позиций.

Очень важно выделить цель, а также задачи, которые требуется решить для выполнения цели.

Введение должно содержать краткий обзор изученной литературы, в котором указывается взятый из того или иного источника материал, кратко анализируются изученные источники, показываются их сильные и слабые стороны;

Объем введения составляет две страницы текста.

4. Требования к основной части реферата:

Основная часть содержит материал, отобранный для рассмотрения проблемы;

Также основная часть должна включать в себя собственно мнение обучающихся и сформулированные самостоятельные выводы, опирающиеся на приведенные факты;

Материал, представленный в основной части, должен быть логически изложен и распределен по параграфам, имеющим свои названия;

В изложении основной части необходимо использовать сноски (в первую очередь, когда приводятся цифры и чьи-то цитаты);

Основная часть должна содержать иллюстративный материал (графики, таблицы и т. д.);

Объем основной части составляет около 10 страниц.

5. Требования к заключению:

В заключении формулируются выводы по параграфам, обращается внимание на выдвинутые во введении задачи и цели;

Заключение должно быть четким, кратким, вытекающим из содержания основной части.

6. Требования к оформлению списка литературы (по ГОСТу):

Необходимо соблюдать правильность последовательности записи источников: сначала следует писать фамилию, а после инициалы; название работы не ставится в кавычки; после названия сокращенно пишется место издания; затем идет год издания; наконец, называется процитированная страница.

Критерии оценки реферата

Обучающийся, защищающий реферат, должен рассказать о его актуальности, поставленных целях и задачах, изученной литературе, структуре основной части, сделанных в ходе работы выводах.

По окончанию выступления ему может быть задано несколько вопросов по представленной проблеме.

Оценка складывается из соблюдения требований к реферату, грамотного раскрытия темы, умения четко рассказывать о представленном реферате, способности понять суть задаваемых по работе вопросов и найти точные ответы на них.

Методические материалы к выполнению эссе

Эссе – литературное произведение небольшого объема, обычно прозаическое, свободной композиции, передающее индивидуальные впечатления, суждения, соображения автора о той или иной проблеме, теме, о том или ином событии или явлении. Это вид самостоятельной исследовательской работы обучающихся, с целью углубления и закрепления теоретических знаний и освоения практических навыков. Цель эссе состоит в развитии самостоятельного творческого мышления и письменного изложения собственных мыслей. При написании эссе обучающийся должен представить развернутый письменный ответ на теоретический или практический актуальный вопрос, объявленный преподавателем в аудитории непосредственно перед ее написанием. В процессе написания эссе разрешается пользоваться нормативно-правовыми актами, конспектом лекций (в печатном виде). Использование интернет-ресурсов не допускается. Темы эссе преподаватель предлагает из числа тех, которые обучающиеся уже рассматривали на лекциях или семинарских занятиях, исходя из содержания заданий в составе оценочных средств. По решению преподавателя, в качестве темы эссе может быть выбрана одна или несколько тем, которые могут быть распределены между обучающимися по желанию.

Требования к выполнению эссе:

1. Проводится письменно.

2. Эссе выполняется на компьютере (гарнитура Times New Roman, шрифт 14) через 1,5 интервала с полями: верхнее, нижнее – 2; правое – 3; левое – 1,5. Отступ первой строки абзаца – 1,25. Сноски – постраничные. Таблицы и рисунки встраиваются в текст работы. При этом обязательный заголовок таблицы надо размещать над табличным полем, а рисунки сопровождать подрисуночными подписями. При включении в эссе нескольких таблиц и/или рисунков их нумерация обязательна. Обязательна и нумерация страниц. Их целесообразно проставлять внизу страницы – по середине или в правом углу. Номер страницы не ставится на титульном листе, но в общее число страниц он включается. Объем эссе, без учета

приложений, не должен превышать 5 страниц. Значительное превышение установленного объема является недостатком работы и указывает на то, что обучающийся не сумел отобрать и переработать необходимый материал.

3. Работа должна содержать собственные умозаключения по сути поставленной проблемы, включать самостоятельно проведенный анализ по сути этой проблемы, выводы, обобщающие авторскую позицию по поставленной проблеме.

Критерии оценки эссе:

«Отлично» – исключительные знания материала, абсолютное понимание сути, безукоризненное знание основных понятий и положений, логически и лексически грамотно изложенный, содержательный, аргументированный, конкретный и исчерпывающий ответ.

«Хорошо» – глубокие знания материала, правильное понимание сути, знание основных понятий и положений, содержательный, полный и конкретный ответ.

«Удовлетворительно» – твердые, но недостаточно полные знания, верное понимание сути, в целом правильный ответ.

«Неудовлетворительно» – непонимание сущности задания, грубые ошибки в ответе.

Методические материалы по выполнению тестирования.

Тестовые задания содержат вопросы и 3-4 варианта ответа по базовым положениям изучаемой темы/раздела, составлены с расчетом на знания, полученные обучающимся в процессе изучения темы/раздела.

Тестовые задания выполняются в письменной форме и сдаются преподавателю, ведущему дисциплину (модуль). На выполнение тестовых заданий обучающимся отводится 45 минут.

При обработке результатов оценочной процедуры используются: критерии оценки по содержанию и качеству полученных ответов, ключи, оценочные листы.

Критерии оценки теста:

«Зачтено» - если обучающийся правильно выполнил не менее 2/3 всей работы или допустил не более одной грубой ошибки и двух недочетов, не более одной грубой и одной негрубой ошибки, не более трех негрубых ошибок, одной негрубой ошибки и трех недочетов, при наличии четырех-пяти недочетов.

«Не зачтено» - если число ошибок и недочетов превысило норму для оценки 3 или правильно выполнено менее 2/3 всей работы.

Методические материалы по выполнению доклада.

Рекомендуется следующая структура доклада:

1. титульный лист, содержание доклада;
2. краткое изложение;
3. цели и задачи;
4. изложение характера исследований и рассмотренных проблем, гипотезы, спорные вопросы;
5. источники информации, методы сбора и анализа данных, степень их полноты и достоверности;
6. анализ и толкование полученных в работе результатов;
7. выводы и оценки;
8. библиография и приложения.

Время выступления докладчика не должно превышать 10 минут.

Основные требования к оформлению доклада:

- титульный лист должен включать название доклада, наименование предметной (цикловой) комиссии, фамилию обучающегося;
- все использованные литературные источники сопровождаются библиографическим описанием;
- приводимая цитата из источника берется в кавычки (оформляются сноски);
- единицы измерения должны применяться в соответствии с действующими стандартами;

- все названия литературных источников следует приводить в соответствии с новейшими изданиями;
- рекомендуется включение таблиц, графиков, схем, если они отражают основное содержание или улучшают ее наглядность;
- названия фирм, учреждений, организаций и предприятий должны именоваться так, как они указываются в источнике;

Критерии оценки доклада

При выполнении доклада обучающийся должен продемонстрировать умение кратко излагать прочитанный материал, а также умение обобщать и анализировать материал по теме доклада.

Презентация

Методические материалы к презентациям

1. Объём презентации 10 -20 слайдов.
2. На титульном слайде должно быть отражено:
 - наименование факультета;
 - тема презентации;
 - фамилия, имя, отчество, направление подготовки/ специальность, направленность (профиль)/ специализация, форма обучения, номер группы автора презентации;
 - фамилия, имя, отчество, степень, звание, должность руководитель работы;
 - год выполнения работы.
3. В презентации должны быть отражены обоснование актуальности представляемого материала, цели и задачи работы.
4. Содержание презентации должно включать наиболее значимый материал доклада, а также, при необходимости, таблицы, диаграммы, рисунки, фотографии, карты, видео – вставки, звуковое сопровождение.
5. Заключительный слайд должен содержать информацию об источниках информации для презентации.

Критерии оценки презентации

1. Объём презентации 10 -20 слайдов.
2. Правильность оформления титульного слайда.
3. Актуальность отобранного материала, обоснованность формулировки цели и задач работы.
4. Наглядность и логичность презентации, обоснованность использования таблиц, диаграмм, рисунков, фотографий, карт, видео – вставок, звукового сопровождения; правильный выбор шрифтов, фона, других элементов дизайна слайда.
5. Объём и качество источников информации (не менее 2-х интернет – источников и не менее 2-х литературных источников).

Методические материалы по подготовке к опросу

Самостоятельная работа обучающихся включает подготовку к опросу на практических занятиях. Для этого обучающийся изучает лекции, основную и дополнительную литературу, публикации, информацию из Интернет-ресурсов.

Тема и вопросы к практическим занятиям, вопросы для самоконтроля содержатся в рабочей программе и доводятся до студентов заранее.

Для подготовки к опросу обучающемуся необходимо ознакомиться с материалом, посвященным теме практического занятия, в учебнике или другой рекомендованной литературе, конспекте лекции, обратить внимание на усвоение основных понятий дисциплины, выявить неясные вопросы и подобрать дополнительную литературу для их освещения.

Критерии оценки опроса

«Отлично»:

- дан полный, развернутый ответ на поставленный вопрос;

– в ответе прослеживается четкая структура, логическая последовательность, отражающая сущность раскрываемых понятий, теорий, явлений;
– знание по предмету демонстрируются на фоне понимания его в системе данной науки и междисциплинарных связей;

– свободное владение терминологией;
– ответы на дополнительные вопросы четкие, краткие;

«Хорошо»:

– дан полный, развернутый ответ на поставленный вопрос, показано умение выделять существенные и несущественные признаки, причинно-следственные связи;

– ответ недостаточно логичен с единичными ошибками в частностях, исправленные студентом с помощью преподавателя;

– единичные ошибки в терминологии;

– ответы на дополнительные вопросы правильные, недостаточно полные и четкие.

«Удовлетворительно»:

– ответ не полный, с ошибками в деталях, умение раскрыть значение обобщённых знаний не показано, речевое оформление требует поправок, коррекции;

– логика и последовательность изложения имеют нарушения, студент не способен самостоятельно выделить существенные и несущественные признаки и причинно-следственные связи;

– ошибки в раскрываемых понятиях, терминах;

– студент не ориентируется в теме, допускает серьезные ошибки;

– студент не может ответить на большую часть дополнительных вопросов.

«Неудовлетворительно»:

– ответ представляет собой разрозненные знания с существенными ошибками по вопросу;

– присутствуют фрагментарность, нелогичность изложения, студент не осознает связь обсуждаемого вопроса с другими объектами дисциплины, речь неграмотная;

– незнание терминологии;

– ответы на дополнительные вопросы неправильные.

Методические материалы по выполнению практического задания

При выполнении практического задания обучающийся придерживается следующего алгоритма:

1. Записать дату, тему и цель задания;

2. Ознакомиться с правилами и условия выполнения практического задания;

3. Повторить теоретические задания, необходимые для рациональной работы и других практических действий, используя конспекты лекций и рекомендованную литературу, представленной в программе;

4. Выполнить работу по предложенному алгоритму действий;

5. Обобщить результаты работы, сформулировать выводы / дать ответы на контрольные вопросы;

Работа должна быть выполнена грамотно, с соблюдением культуры изложения. При использовании данных из учебных, методических пособий и другой литературы, периодических изданий, Интернет-источников должны иметься ссылки на вышеперечисленные.

Критерии оценки практического задания:

«Отлично» – правильный ответ, дается четкое обоснование принятому решению; рассуждения четкие последовательные логические; используются ссылки на полученные при изучении дисциплины знания; правильно используются формулы, понятия, процедуры, имеющие прямое отношение к задаче для подтверждения принятого решения.

«Хорошо» – правильный ответ, дается обоснование принятому решению; но с не существенными ошибками, в рассуждениях отсутствует логическая последовательность; используются ссылки на полученные при изучении дисциплины знания, правильно

используются формулы, понятия, процедуры, имеющие прямое отношение к задаче для подтверждения принятого решения.

«Удовлетворительно» – правильный ответ, допускаются грубые ошибки в обосновании принятого решения; рассуждения не последовательные сумбурные; используются ссылки на полученные при изучении дисциплины знания; используются формулы, процедуры, понятия, имеющие прямое значение для подтверждения принятого решения, однако, при обращении к ним допускаются серьезные ошибки, студент не может правильно ими воспользоваться.

«Неудовлетворительно, не зачтено» – ответ неверный, отсутствует обоснование принятому решению; студент демонстрирует полное непонимание сути вопроса.

Для оценки решения ситуационной задачи (аналитического задания):

Оценка «отлично» выставляется, если задача решена грамотно, ответы на вопросы сформулированы четко. Эталонный ответ полностью соответствует решению студента, которое хорошо обосновано теоретически.

Оценка «хорошо» выставляется, если задача решена, ответы на вопросы сформулированы не достаточно четко. Решение студента в целом соответствует эталонному ответу, но не достаточно хорошо обосновано теоретически.

Оценка «удовлетворительно» выставляется, если задача решена не полностью, ответы не содержат всех необходимых обоснований решения.

Оценка «неудовлетворительно» выставляется, если задача не решена или имеет грубые теоретические ошибки в ответе на поставленные вопросы.

Методические материалы по выполнению лабораторного задания

При выполнении лабораторного задания обучающийся придерживается следующего алгоритма:

1. Записать дату, тему и цель задания;
2. Ознакомиться с правилами и условия выполнения задания;
3. Повторить теоретические задания, необходимые для рациональной работы и других практических действий, используя конспекты лекций и рекомендованную литературу, представленной в программе;
4. Выполнить работу по предложенному алгоритму действий;
5. Обобщить результаты работы, сформулировать выводы / дать ответы на контрольные вопросы;

Работа должна быть выполнена грамотно, с соблюдением культуры изложения. При использовании данных из учебных, методических пособий и другой литературы, периодических изданий, Интернет-источников должны иметься ссылки на вышеперечисленные.

Критерии оценки лабораторного задания:

«Отлично» – правильный ответ, дается четкое обоснование принятому решению; рассуждения четкие последовательные логические; используются ссылки на полученные при изучении дисциплины знания; правильно используются формулы, понятия, процедуры, имеющие прямое отношение к задаче для подтверждения принятого решения.

«Хорошо» – правильный ответ, дается обоснование принятому решению; но с не существенными ошибками, в рассуждениях отсутствует логическая последовательность; используются ссылки на полученные при изучении дисциплины знания, правильно используются формулы, понятия, процедуры, имеющие прямое отношение к задаче для подтверждения принятого решения.

«Удовлетворительно» – правильный ответ, допускаются грубые ошибки в обосновании принятого решения; рассуждения не последовательные сумбурные; используются ссылки на полученные при изучении дисциплины знания; используются формулы, процедуры, понятия, имеющие прямое значение для подтверждения принятого решения, однако, при обращении к ним допускаются серьезные ошибки, студент не может правильно ими воспользоваться.

«Неудовлетворительно, не зачтено» – ответ неверный, отсутствует обоснование принятому решению; студент демонстрирует полное непонимание сути вопроса.

Методические указания для подготовки к промежуточной аттестации.

Изучение учебных дисциплин (модулей) завершается зачетом/зачетом с оценкой или экзаменом. Подготовка к промежуточной аттестации способствует закреплению, углублению

и обобщению знаний, получаемых, в процессе обучения, а также применению их к решению практических задач. Готовясь к экзамену, студент ликвидирует имеющиеся пробелы в знаниях, углубляет, систематизирует и упорядочивает свои знания. На зачете или экзамене студент демонстрирует то, что он освоил в процессе обучения по дисциплине (модулю).

Вначале следует просмотреть весь материал по дисциплине (модулю), отметить для себя трудные вопросы. Обязательно в них разобраться. В заключение еще раз целесообразно повторить основные положения, используя при этом листы опорных сигналов. Систематическая подготовка к занятиям в течение семестра позволит использовать время промежуточной аттестации для систематизации знаний.

3. МЕТОДИЧЕСКИЕ МАТЕРИАЛЫ, ОПРЕДЕЛЯЮЩИЕ ПРОЦЕДУРЫ ОЦЕНИВАНИЯ ЗНАНИЙ, УМЕНИЙ, НАВЫКОВ И (ИЛИ) ОПЫТА ДЕЯТЕЛЬНОСТИ, ХАРАКТЕРИЗУЮЩИХ ЭТАПЫ ФОРМИРОВАНИЯ КОМПЕТЕНЦИЙ

3.1. Организационные основы применения балльно-рейтинговой системы оценки успеваемости обучающихся по дисциплине (модулю)

Оценка качества освоения обучающимися дисциплины (модуля) реализуется в формате балльно-рейтинговой системы оценки успеваемости обучающихся (БРСО).

БРСО в ходе текущего контроля успеваемости и промежуточной аттестации осуществляется по 100-балльной шкале.

Академический рейтинг обучающегося по дисциплине (модулю) складывается из результатов:

- текущего контроля успеваемости (максимальный текущий рейтинг обучающегося 80 рейтинговых баллов);
- промежуточной аттестации (максимальный рубежный рейтинг обучающегося 20 рейтинговых баллов).

Условия оценки освоения обучающимся дисциплины (модуля) в формате БРСО доводятся преподавателем до сведения обучающихся на первом учебном занятии, а также размещены в свободном доступе в электронной информационно-образовательной среде Университета.

3.2. Проведение текущего контроля успеваемости обучающихся по дисциплине (модулю) в соответствии с балльно-рейтинговой системой оценки успеваемости обучающегося

В течение учебного семестра до промежуточной аттестации на основании утвержденной рабочей программы дисциплины (модуля) формируется текущий рейтинг обучающегося. Текущий рейтинг обучающегося складывается как сумма рейтинговых баллов, полученных им в течение учебного семестра по всем видам учебных занятий по учебной дисциплине.

В процессе текущего контроля оцениваются следующие действия обучающегося, направленные на освоение компетенций в рамках изучения учебной дисциплины:

- академическая активность (посещаемость учебных занятий, самостоятельное изучение содержания учебной дисциплины в электронной информационно-образовательной среде, соблюдение сроков сдачи практических заданий и текущих контрольных мероприятий и др.);
- выполнение и сдача текущих и итогового практических заданий (эссе, рефераты, творческие задания, кейс-задания, лабораторные работы, расчетные задания и др., активное участие в групповых интерактивных занятиях (дискуссии, WiKi-проекты и др.), защита проектов и др.);
- прохождение рубежей текущего контроля, включая соблюдение графика их прохождения в электронной информационно-образовательной среде.

Для планирования расчета текущего рейтинга обучающегося используются следующие пропорции:

Вид учебного действия	Максимальная рейтинговая оценка, баллов
академическая активность	10
практические задания	40
<i>из них: текущие практические задания</i>	20
<i>итоговое практическое задание</i>	20
рубежи текущего контроля	30
ИТОГО:	80

В течение учебного семестра по дисциплине (модулю) обучающимся должен быть накоплен текущий рейтинг не менее 52 рейтинговых баллов (65% от максимального значения текущего рейтинга).

Необходимыми условиями допуска обучающегося к промежуточной аттестации по дисциплине являются положительное прохождение обучающимся не менее 65% рубежей текущего контроля с накоплением не менее 65% максимального рейтингового балла за каждый рубеж текущего контроля и положительное выполнение итогового практического задания с накоплением не менее 65% максимального рейтингового балла, установленного за итоговое практическое задание.

Невыполнение вышеуказанных условий является текущей академической задолженностью, которая должна быть ликвидирована обучающимся до контрольного мероприятия промежуточной аттестации.

Сведения о наличии у обучающихся текущей академической задолженности, сроках и порядке добора рейтинговых баллов для её ликвидации доводятся до обучающихся педагогическим работником.

В случае неликвидации текущей академической задолженности, педагогический работник обязан во время контрольного мероприятия промежуточной аттестации поставить обучающемуся 0 рейтинговых баллов. В этом случае ликвидация текущей академической задолженности возможна в периоды проведения повторной промежуточной аттестации.

3.3. Проведение промежуточной аттестации обучающихся по дисциплине (модулю) в соответствии с балльно-рейтинговой системой оценки успеваемости обучающегося

Промежуточная аттестация по дисциплине (модулю) проводится в соответствии с Положением о промежуточной аттестации обучающихся по основным профессиональным образовательным программам высшего образования – программ специалитета в Российском государственном социальном университете и Положением о балльно-рейтинговой системе оценки успеваемости обучающихся по основным профессиональным образовательным программам высшего образования - программам бакалавриата, программам специалитета, программам магистратуры в Российском государственном социальном университете.

На промежуточную аттестацию отводится 20 рейтинговых баллов.

Ответы обучающегося на контрольном мероприятии промежуточной аттестации оцениваются педагогическим работником по 20 - балльной шкале, а итоговая оценка по дисциплине (модулю) выставляется по системе зачтено/не зачтено.

Критерии выставления оценки определяются Положением о балльно-рейтинговой системе оценки успеваемости обучающихся по основным профессиональным образовательным программам высшего образования - программам бакалавриата, программам специалитета, программам магистратуры в Российском государственном социальном университете.

В процессе определения рубежного рейтинга обучающегося используется следующая шкала:

Рубежный рейтинг	Критерии оценки освоения обучающимся учебной дисциплины в ходе контрольных мероприятий промежуточной аттестации
19-20 рейтинговых баллов	обучающийся глубоко и прочно усвоил программный материал, исчерпывающе, последовательно, грамотно и логически стройно его излагает, тесно увязывает с задачами и будущей деятельностью, не затрудняется с ответом при видоизменении задания, свободно справляется с задачами и практическими заданиями, правильно обосновывает принятые решения, умеет самостоятельно обобщать и излагать материал, не допуская
16-18 рейтинговых баллов	обучающийся твердо знает программный материал, грамотно и по существу излагает его, не допуская существенных неточностей в ответе на вопрос, может правильно применять теоретические положения и владеет необходимыми умениями и навыками при выполнении практических
13-15 рейтинговых баллов	обучающийся освоил основной материал, но не знает отдельных деталей, допускает неточности, недостаточно правильные формулировки, нарушает последовательность в изложении программного материала и испытывает затруднения в выполнении практических заданий
1-12 рейтинговых баллов	обучающийся не знает значительной части программного материала, допускает существенные ошибки, с большими затруднениями выполняет практические задания
0 рейтинговых баллов	не аттестован

Если результат контроля успеваемости в рамках проведения контрольных мероприятий промежуточной аттестации (рубежный рейтинг обучающегося) неудовлетворительный (получено менее 13 рейтинговых баллов), то промежуточная аттестация по учебной дисциплине (модулю) невозможна даже при наличии высокого текущего рейтинга, полученного по итогам текущего контроля по учебной дисциплине (модулю).

ЛИСТ РЕГИСТРАЦИИ ИЗМЕНЕНИЙ

№ п/ п	Содержание изменения	Реквизиты документа об утверждении изменения	Дата введения изменения
1.	Утверждены и введены в действие решением Ученого совета факультета на основании Федерального государственного образовательного стандарта (указываем реквизиты ФГОС)	Протокол заседания Ученого совета факультета № _____ от « _____ » _____ 20 _____ года	__ . __ . ____
2.	*	Протокол заседания Ученого совета факультета № _____ от « _____ » _____ 20 _____ года	__ . __ . ____
3.	*	Протокол заседания Ученого совета факультета № _____ от « _____ » _____ 20 _____ года	__ . __ . ____
4.	*	Протокол заседания Ученого совета факультета № _____ от « _____ » _____ 20 _____ года	__ . __ . ____



**Министерство науки и высшего образования Российской Федерации
Федеральное государственное бюджетное образовательное учреждение
высшего образования
«Российский государственный социальный университет»**

УТВЕРЖДАЮ
Заведующий кафедрой комплекса
естественно-научных дисциплин

 / С.В. Пивнева

«28» марта 2023 г.

**МЕТОДИЧЕСКИЕ МАТЕРИАЛЫ ПО ДИСЦИПЛИНЕ (МОДУЛЮ)
«ДИСКРЕТНАЯ МАТЕМАТИКА»**

Направление подготовки (специальность)
09.03.01 «Информатика и вычислительная техника»

Направленность (специализация)
«Цифровые технологии и искусственный интеллект»

**ОБРАЗОВАТЕЛЬНАЯ ПРОГРАММА ВЫСШЕГО ОБРАЗОВАНИЯ - ПРОГРАММА
БАКАЛАВРИАТА**

Форма обучения
Очная, очно-заочная, заочная

Москва, 2023 г.

Методические материалы по дисциплине (модулю) «Дискретная математика» разработаны на основании федерального государственного образовательного стандарта высшего образования – бакалавриата по направлению подготовки 09.03.01 «Информатика и вычислительная техника», утвержденного приказом Министерства образования и науки Российской Федерации от 17.11.2020г. № 1427, учебного плана по основной профессиональной образовательной программе высшего образования - программе бакалавриата по направлению подготовки 09.03.01 «Информатика и вычислительная техника» (далее – «ОПОП»).

Методические материалы по дисциплине (модулю) разработаны канд. пед. наук, доцентом Пивневой С.В.

Методические материалы по дисциплине (модулю) обсуждены и утверждены на заседании кафедры комплекса естественно-научных дисциплин.

Протокол № 7 от «28» марта 2023 г.

Заведующий кафедрой
канд. пед. наук, доцент



С.В. Пивнева

(подпись)

Методические материалы по дисциплине (модулю) рецензированы и рекомендованы к утверждению:

Д-р техн. наук, ведущий научный
сотрудник ФГБУН Институт проблем
управления им. В.А. Трапезникова
Российской академии наук



С.А. Кочетков

(подпись)

Д-р техн. наук, профессор, заместитель
директора по научной работе
ФГБУН Институт проблем управления
им. В.А. Трапезникова Российской
академии наук



С.А. Краснова

(подпись)

СОДЕРЖАНИЕ

1. МЕТОДИЧЕСКИЕ МАТЕРИАЛЫ К ЛЕКЦИОННЫМ И ПРАКТИЧЕСКИМ ЗАНЯТИЯМ.....	4
1.1. Методические материалы к проведению лекционных занятий по дисциплине (модулю).....	4
1.2. Методические материалы по подготовке к практическим занятиям по дисциплине (модулю).....	6
2. МЕТОДИЧЕСКИЕ РЕКОМЕНДАЦИИ ДЛЯ ОБУЧАЮЩИХСЯ ПО ОСВОЕНИЮ ДИСЦИПЛИНЫ (МОДУЛЯ) И САМОСТОЯТЕЛЬНОЙ РАБОТЕ.....	10
3. МЕТОДИЧЕСКИЕ МАТЕРИАЛЫ, ОПРЕДЕЛЯЮЩИЕ ПРОЦЕДУРЫ ОЦЕНИВАНИЯ ЗНАНИЙ, УМЕНИЙ, НАВЫКОВ И (ИЛИ) ОПЫТА ДЕЯТЕЛЬНОСТИ, ХАРАКТЕРИЗУЮЩИХ ЭТАПЫ ФОРМИРОВАНИЯ КОМПЕТЕНЦИЙ.....	20
3.1. Организационные основы применения балльно-рейтинговой системы оценки успеваемости обучающихся по дисциплине (модулю).....	20
3.2. Проведение текущего контроля успеваемости обучающихся по дисциплине (модулю) в соответствии с балльно-рейтинговой системой оценки успеваемости обучающегося.....	20
3.3. Проведение промежуточной аттестации обучающихся по дисциплине (модулю) в соответствии с балльно-рейтинговой системой оценки успеваемости обучающегося.....	21
ЛИСТ РЕГИСТРАЦИИ ИЗМЕНЕНИЙ.....	23

1. МЕТОДИЧЕСКИЕ МАТЕРИАЛЫ К ЛЕКЦИОННЫМ И ПРАКТИЧЕСКИМ ЗАНЯТИЯМ

1.1. Методические материалы к проведению лекционных занятий по дисциплине (модулю)

Лекция - один из методов обучения, одна из основных системообразующих форм организации учебного процесса в вузе. Лекционное занятие представляет собой систематическое, последовательное, монологическое изложение педагогическим работником учебного материала, как правило, теоретического характера. Такое занятие представляет собой элемент технологии представления учебного материала путем логически стройного, систематически последовательного и ясного изложения.

Цель лекции – организация целенаправленной познавательной деятельности обучающихся по овладению программным материалом дисциплины (модуля). Чтение курса лекций позволяет дать связанное, последовательное изложение материала в соответствии с новейшими данными науки, сообщить слушателям основное содержание предмета в целостном, систематизированном виде. В ряде случаев лекция выполняет функцию основного источника информации: при отсутствии учебников и учебных пособий, чаще по новым курсам; в случае, когда новые научные данные по той или иной теме не нашли отражения в учебниках; отдельные разделы и темы очень сложны для самостоятельного изучения. В таких случаях только лектор может методически помочь обучающимся в освоении сложного материала.

Возможные формы проведения лекций:

- Вводная лекция – один из наиболее важных и трудных видов лекции при чтении систематических курсов. От успеха этой лекции во многом зависит успех усвоения всего курса. Она может содержать: определение дисциплины (модуля); краткую историческую справку о дисциплине (модуле); цели и задачи дисциплины (модуля), ее роль в общей системе обучения и связь со смежными дисциплинами (модулями); основные проблемы (понятия и определения) данной науки; основную и дополнительную учебную литературу; особенности самостоятельной работы обучающихся над дисциплиной (модулем) и формы участия в научно-исследовательской работе; отчетность по курсу.

- Информационная лекция ориентирована на изложение и объяснение обучающимся научной информации, подлежащей осмыслению и запоминанию. Это самый традиционный тип лекций в практике высшей школы.

- Заключительная лекция предназначена для обобщения полученных знаний и раскрытия перспектив дальнейшего развития данной науки.

- Обзорная лекция – это систематизация научных знаний на высоком уровне, допускающая большое число ассоциативных связей в процессе осмысления информации, излагаемой при раскрытии внутрисубъектной и межпредметной связей, исключая детализацию и конкретизацию. Как правило, стержень излагаемых теоретических положений составляет научно-понятийная и концептуальная основа всего курса или крупных его разделов.

- Лекция-беседа - непосредственный контакт педагогического работника с аудиторией - диалог. По ходу лекции педагогический работник задает вопросы для выяснения мнений и уровня осведомленности обучающихся по рассматриваемой проблеме.

- Лекция-дискуссия - свободный обмен мнениями в ходе изложения лекционного материала. Педагогический работник активизирует участие в обсуждении отдельными вопросами, сопоставляет между собой различные мнения и тем самым развивает дискуссию, стремясь направить ее в нужное русло.

- Лекция с применением обратной связи включает в себе то, что в начале и конце каждого раздела лекции задаются вопросы. Первый - для того, чтобы узнать, насколько обучающиеся ориентируются в излагаемом материале, вопрос в конце раздела предназначен для выяснения степени усвоения только что изложенного материала. При

неудовлетворительных результатах контрольного опроса педагогический работник возвращается к уже прочитанному разделу, изменив при этом методику подачи материала.

- Проблемная лекция опирается на логику последовательно моделируемых проблемных ситуаций путем постановки проблемных вопросов или предъявления проблемных задач. Проблемный вопрос - это диалектическое противоречие, требующее для своего решения размышления, сравнения, поиска, приобретения и применения новых знаний. Проблемная задача содержит дополнительную вводную информацию и при необходимости некоторые ориентиры поиска ее решения.

- Программированная лекция - консультация – педагогический работник сам составляет и предлагает обучающимся вопросы. На подготовленные вопросы педагогический работник сначала просит ответить обучающихся, а затем проводит анализ и обсуждение неправильных ответов. В лекциях можно использовать наглядные материалы, а также подготовить презентацию. Что касается презентации, то в качестве визуальной поддержки ее можно органично интегрировать во все вышеупомянутые лекции. В то же время лекцию-презентацию возможно выделить и в качестве самостоятельной формы. Лекция-презентация должна отражать суть основных и (или) проблемных вопросов лекции, на которые особо следует обратить внимание обучающихся. В условиях применения активного метода проведения занятий презентация представляется весьма удачным способом донесения информации до слушателей. Единственное, на что следует обратить внимание при подготовке слайдов, - это их оформление и текст. Слайд не должен быть перегружен картинками и лишней информацией, которая будет отвлекать от основного аспекта того или иного вопроса лекции. Во время лекции можно задавать вопросы аудитории в отношении того или иного слайда, тем самым еще больше вовлекая обучающихся в проблематику.

Краткое содержание лекционных занятий

Наименование разделов	Содержание учебного материала
Раздел 1. Комбинаторика	
Тема 1.1. Комбинаторные формулы для сочетаний, размещений, перестановок	Элементы комбинаторики. Основные принципы комбинаторики. Перестановки, размещения, сочетания. Свойства сочетаний.
Тема 1.2. Комбинаторные формулы для сочетаний, размещений, перестановок с повторениями	Перестановки с повторениями, размещения с повторениями, сочетания с повторениями.
Раздел 2. Функции алгебры логики	
Тема 2.1. Логические операции	Конъюнкция. Дизъюнкция. Отрицание. Импликация. Эквивалентность.
Тема 2.2. Булевы функции	Булева функция. Фиктивные и существенные переменные.
Раздел 3. Элементы теории графов	
Тема 3.1. Основы теории графов	Возникновение дискретной математики. Задачи на графах. Понятие графа, методы представления графа. Примеры. Свойства матриц графа. Изоморфизм графов. Мультиграф, орграф, взвешенный граф. Степень вершины. Свойства степеней вершин графа. Полный граф. Дополнение к графу. Цепь и путь в графе. Примеры. Связность графа. Циклы графа. Деревья. Свойства деревьев. Остовное дерево графа. Конъюнкция. Дизъюнкция. Отрицание. Импликация. Эквивалентность.
Тема 3.2. Эйлеровы и Гамильтоновы графы	Задача о Кенигсберских мостах. Эйлеров цикл. Уникурсальная линия. Теорема Эйлера. Алгоритм

	построения Эйлера цикла. Гамильтонов путь и цикл. Задача Гамильтона. Признаки существования Гамильтонова пути и цикла в графе. Задача коммивояжера. Путь и цепь в орграфе.
Раздел 4. Элементы теории автоматов и вычислимых функций	
Тема 4.1. Понятие конечного автомата и способы его задания	Понятие автомата, способы задания автоматов. Эквивалентность автоматов. Автоматы Мура и их связь с автоматами Мили. Минимизация конечных автоматов.
Тема 4.2. Машины Тьюринга	Понятие машины Тьюринга. Тезис Тьюринга.

1.2. Методические материалы по подготовке к практическим занятиям по дисциплине (модулю)

Практические (семинарские) занятия - одна из форм учебного занятия, направленная на развитие самостоятельности обучающихся и приобретение умений и навыков. Данные учебные занятия углубляют, расширяют, детализируют полученные ранее знания. Практическое занятие предполагает выполнение обучающимися по заданию и под руководством преподавателей одной или нескольких практических работ.

Цель практических занятий и семинаров состоит в развитии познавательных способностей, самостоятельности мышления и творческой активности обучающихся; углублении, расширении, детализировании знаний, полученных на лекции в обобщенной форме, и содействии выработке навыков профессиональной деятельности. В отдельных случаях на практических занятиях и семинарах руководителем занятия сообщаются дополнительные знания.

Для достижения поставленных целей и решения требуемого перечня задач практические занятия и семинары проводятся традиционными технологиями или с использованием активных и интерактивных образовательных технологий.

Возможные формы проведения практических (семинарских) занятий:

- Деловая игра - это метод группового обучения совместной деятельности в процессе решения общих задач в условиях максимально возможного приближения к реальным проблемным ситуациям. Имитационные игры - на занятиях имитируется деятельность какой-либо организации, предприятия или его подразделения. Имитироваться могут события, конкретная деятельность людей (деловое совещание, обсуждение плана) и обстановка, условия, в которых происходит событие или осуществляется деятельность (кабинет начальника цеха, зал заседаний). Исполнение ролей (ролевые игры) - в этих играх отрабатывается тактика поведения, действий, выполнение функций и обязанностей конкретного лица. Для проведения игр с исполнением роли разрабатывается модель-пьеса ситуации, между студентами распределяются роли с «обязательным содержанием», характеризующиеся различными интересами; в процессе их взаимодействия должно быть найдено компромиссное решение. «Деловой театр» (метод инсценировки) - в нем разыгрывается какая-либо ситуация, поведение человека в этой обстановке, обучающийся должен вжиться в образ определенного лица, понять его действия, оценить обстановку и найти правильную линию поведения. Основная задача метода инсценировки - научить ориентироваться в различных обстоятельствах, давать объективную оценку своему поведению, учитывать возможности других людей, влиять на их интересы, потребности и деятельность, не прибегая к формальным атрибутам власти, к приказу.

- Игровое проектирование - является практическим занятием или циклом занятий, суть которых состоит в разработке инженерного, конструкторского, технологического и других видов проектов в игровых условиях, максимально воссоздающих реальность. Этот метод отличается высокой степенью сочетания индивидуальной и совместной работы обучающихся.

- Познавательные-дидактические игры не относятся к деловым играм. Они предполагают лишь включение изучаемого материала в необычный игровой контекст и иногда содержат лишь элементы ролевых игр. Такие игры могут проводиться в виде копирования научных, культурных, социальных явлений (конкурс знатоков, «Поле чудес», КВН и т.д.) и в виде предметно-содержательных моделей, (например, игры-путешествия, когда надо разработать рациональный маршрут, пользуясь различными картами).

- Анализ конкретных ситуаций. Конкретная ситуация – это любое событие, которое содержит в себе противоречие или вступает в противоречие с окружающей средой. Ситуации могут нести в себе как позитивный, так и отрицательный опыт. Все ситуации делятся на простые, критические и экстремальные.

- Кейс-метод (от английского case – случай, ситуация) – усовершенствованный метод анализа конкретных ситуаций, метод активного проблемно-ситуационного анализа, основанный на обучении путем решения конкретных задач – ситуаций (решение кейсов). Непосредственная цель метода case-study - обучающиеся должны проанализировать ситуацию, разобраться в сути проблем, предложить возможные решения и выбрать лучшее из них. Кейсы делятся на практические (отражающие реальные жизненные ситуации), обучающие (искусственно созданные, содержащие значительные элементы условности при отражении в нем жизни) и исследовательские (ориентированные на проведение исследовательской деятельности посредством применения метода моделирования). Метод конкретных ситуаций (метод case-study) относится к неигровым имитационным активным методам обучения.

- Тренинг (англ. training от train — обучать, воспитывать) – метод активного обучения, направленный на развитие знаний, умений и навыков и социальных установок. Тренинг – форма интерактивного обучения, целью которого является развитие компетентности межличностного и профессионального поведения в общении. Достоинство тренинга заключается в том, что он обеспечивает активное вовлечение всех участников в процесс обучения. Можно выделить основные типы тренингов по критерию направленности воздействия и изменений – навыковый, психотерапевтический, социально-психологический, бизнес-тренинг.

- Метод Сократа (Майевтика) – метод вопросов, предполагающих критическое отношение к догматическим утверждениям, называется еще как метод «сократовской иронии». Это умение извлекать скрытое в человеке знание с помощью искусных наводящих вопросов, подразумевающего короткий, простой и заранее предсказуемый ответ.

- Интерактивная лекция – выступление ведущего обучающего перед большой аудиторией с применением следующих активных форм обучения: дискуссия, беседа, демонстрация слайдов или учебных фильмов, мозговой штурм.

- Групповая, научная дискуссия, диспут. Дискуссия — это целенаправленное обсуждение конкретного вопроса, сопровождающееся обменом мнениями, идеями между двумя и более лицами. Задача дискуссии - обнаружить различия в понимании вопроса и в споре установить истину. Дискуссии могут быть свободными и управляемыми. К технике управляемой дискуссии относятся: четкое определение цели, прогнозирование реакции оппонентов, планирование своего поведения, ограничение времени на выступления и их заданная очередность. Разновидностью свободной дискуссии является форум, где каждому желающему дается неограниченное время на выступление, при условии, что его выступление вызывает интерес аудитории. Каждый конкретный форум имеет свою тематику — достаточно широкую, чтобы в её пределах можно было вести многоплановое обсуждение.

- Дебаты – это четко структурированный и специально организованный публичный обмен мыслями между двумя сторонами по актуальным темам. Это разновидность публичной дискуссии участников дебатов, направляющая на переубеждение в своей правоте третьей стороны, а не друг друга. Поэтому вербальные и невербальные средства, которые используются участниками дебатов, имеют целью получения определённого результата — сформировать у слушателей положительное впечатление от собственной позиции.

- Метод работы в малых группах. Групповое обсуждение кого-либо вопроса направлено на достижение лучшего взаимопонимания и нахождения истины. Групповое обсуждение способствует лучшему усвоению изучаемого материала. Оптимальное количество участников - 5-7 человек. Перед обучающимися ставится проблема, выделяется определенное время, в течение которого они должны подготовить аргументированный обдуманный ответ. Педагогический работник может устанавливать правила проведения группового обсуждения – задавать определенные рамки обсуждения, ввести алгоритм выработки общего мнения, назначить лидера и др.

- Круглый стол - общество, собрание в рамках более крупного мероприятия (съезда, симпозиума, конференции). Мероприятие, как правило, на которое приглашаются эксперты и специалисты из разных сфер деятельности для обсуждения актуальных вопросов. Данная модель обсуждения, основываясь на соглашениях, в качестве итогов даёт результаты, которые, в свою очередь, являются новыми соглашениями.

- Коллоквиум - (лат. colloquium — разговор, беседа) - одна из форм учебных занятий в системе образования, имеющая целью выяснение и повышение знаний обучающихся. На коллоквиумах обсуждаются: отдельные части, разделы, темы, вопросы изучаемого курса (обычно не включаемые в тематику семинарских и других практических учебных занятий), рефераты, проекты и др. работы обучающихся. Это научные собрания, на которых заслушиваются и обсуждаются доклады. Коллоквиум – это и форма контроля, массового опроса, позволяющая преподавателю в сравнительно небольшой срок выяснить уровень знаний студентов по данной теме дисциплины. Коллоквиум проходит обычно в форме дискуссии, в ходе которой обучающимся предоставляется возможность высказать свою точку зрения на рассматриваемую проблему, учиться обосновывать и защищать ее. Аргументируя и отстаивая свое мнение, обучающийся в то же время демонстрирует, насколько глубоко и осознанно он усвоил изученный материал.

- Метод «мозговой штурм» (мозговой штурм, мозговая атака, англ. brainstorming) — оперативный метод решения проблемы на основе стимулирования творческой активности, при котором участникам обсуждения предлагают высказывать как можно большее количество вариантов решения, в том числе самых фантастических. Затем из общего числа высказанных идей отбирают наиболее удачные, которые могут быть использованы на практике. Является методом экспертного оценивания.

- Метод проектов - это способ достижения дидактической цели через детальную разработку проблемы (технология), которая должна завершиться вполне реальным, осязаемым практическим результатом, оформленным тем или иным образом; это совокупность приёмов, действий обучающихся в их определённой последовательности для достижения поставленной задачи – решения проблемы, лично значимой для учащихся и оформленной в виде некоего конечного продукта. Основное предназначение метода проектов состоит в предоставлении учащимся возможности самостоятельного приобретения знаний в процессе решения практических задач или проблем, требующего интеграции знаний из различных предметных областей.

- Брифинг - (англ. briefing от англ. brief – короткий, недолгий) – краткая пресс-конференция, посвященная одному вопросу. Основное отличие: отсутствует презентационная часть. То есть практически сразу идут ответы на вопросы журналистов.

- Метод портфолио (итал. portfolio — 'портфель, англ. - папка для документов) - современная образовательная технология, в основе которой используется метод аутентичного оценивания результатов образовательной и профессиональной деятельности. Портфолио как подборка сертифицированных достижений, наиболее значимых работ и отзывов на них.

Вопросы для самоподготовки к практическим (семинарским) занятиям по разделам (темам) дисциплины (модуля)

Задания для самостоятельной работы к Разделу 1

Литература для самостоятельного изучения к Разделу 1.

1. Дискретная математика : учебное пособие для вузов / Д. С. Ананичев [и др.] ; под научной редакцией А. Н. Сесекина. — Москва : Издательство Юрайт, 2022. — 108 с. — (Высшее образование). — ISBN 978-5-534-08214-2. — Текст : электронный // Образовательная платформа Юрайт [сайт]. — URL: <https://urait.ru/bcode/492307> (дата обращения: 03.03.2023).
2. Гашков, С. Б. Дискретная математика : учебник и практикум для вузов / С. Б. Гашков, А. Б. Фролов. — 3-е изд., испр. и доп. — Москва : Издательство Юрайт, 2023. — 483 с. — (Высшее образование). — ISBN 978-5-534-11613-7. — Текст : электронный // Образовательная платформа Юрайт [сайт]. — URL: <https://urait.ru/bcode/511483> (дата обращения: 03.03.2023).
3. Таранников, Ю. В. Дискретная математика. Задачник : учебное пособие для вузов / Ю. В. Таранников. — Москва : Издательство Юрайт, 2023. — 385 с. — (Высшее образование). — ISBN 978-5-534-01180-7. — Текст : электронный // Образовательная платформа Юрайт [сайт]. — URL: <https://urait.ru/bcode/511496> (дата обращения: 03.03.2023).
4. Палий, И. А. Дискретная математика и математическая логика : учебное пособие для вузов / И. А. Палий. — 3-е изд., испр. и доп. — Москва : Издательство Юрайт, 2023. — 370 с. — (Высшее образование). — ISBN 978-5-534-12446-0. — Текст : электронный // Образовательная платформа Юрайт [сайт]. — URL: <https://urait.ru/bcode/515003> (дата обращения: 03.03.2023).

Задания для самостоятельной работы к Разделу 2

Литература для самостоятельного изучения к Разделу 2.

1. Дискретная математика : учебное пособие для вузов / Д. С. Ананичев [и др.] ; под научной редакцией А. Н. Сесекина. — Москва : Издательство Юрайт, 2022. — 108 с. — (Высшее образование). — ISBN 978-5-534-08214-2. — Текст : электронный // Образовательная платформа Юрайт [сайт]. — URL: <https://urait.ru/bcode/492307> (дата обращения: 03.03.2023).
2. Гашков, С. Б. Дискретная математика : учебник и практикум для вузов / С. Б. Гашков, А. Б. Фролов. — 3-е изд., испр. и доп. — Москва : Издательство Юрайт, 2023. — 483 с. — (Высшее образование). — ISBN 978-5-534-11613-7. — Текст : электронный // Образовательная платформа Юрайт [сайт]. — URL: <https://urait.ru/bcode/511483> (дата обращения: 03.03.2023).
3. Таранников, Ю. В. Дискретная математика. Задачник : учебное пособие для вузов / Ю. В. Таранников. — Москва : Издательство Юрайт, 2023. — 385 с. — (Высшее образование). — ISBN 978-5-534-01180-7. — Текст : электронный // Образовательная платформа Юрайт [сайт]. — URL: <https://urait.ru/bcode/511496> (дата обращения: 03.03.2023).
4. Палий, И. А. Дискретная математика и математическая логика : учебное пособие для вузов / И. А. Палий. — 3-е изд., испр. и доп. — Москва : Издательство Юрайт, 2023. — 370 с. — (Высшее образование). — ISBN 978-5-534-12446-0. — Текст : электронный // Образовательная платформа Юрайт [сайт]. — URL: <https://urait.ru/bcode/515003> (дата обращения: 03.03.2023).

Задания для самостоятельной работы к Разделу 3

Литература для самостоятельного изучения к Разделу 3.

1. Дискретная математика : учебное пособие для вузов / Д. С. Ананичев [и др.] ; под научной редакцией А. Н. Сесекина. — Москва : Издательство Юрайт, 2022. — 108 с. —

(Высшее образование). — ISBN 978-5-534-08214-2. — Текст : электронный // Образовательная платформа Юрайт [сайт]. — URL: <https://urait.ru/bcode/492307> (дата обращения: 03.03.2023).

2. Гашков, С. Б. Дискретная математика : учебник и практикум для вузов / С. Б. Гашков, А. Б. Фролов. — 3-е изд., испр. и доп. — Москва : Издательство Юрайт, 2023. — 483 с. — (Высшее образование). — ISBN 978-5-534-11613-7. — Текст : электронный // Образовательная платформа Юрайт [сайт]. — URL: <https://urait.ru/bcode/511483> (дата обращения: 03.03.2023).

3. Таранников, Ю. В. Дискретная математика. Задачник : учебное пособие для вузов / Ю. В. Таранников. — Москва : Издательство Юрайт, 2023. — 385 с. — (Высшее образование). — ISBN 978-5-534-01180-7. — Текст : электронный // Образовательная платформа Юрайт [сайт]. — URL: <https://urait.ru/bcode/511496> (дата обращения: 03.03.2023).

4. Палий, И. А. Дискретная математика и математическая логика : учебное пособие для вузов / И. А. Палий. — 3-е изд., испр. и доп. — Москва : Издательство Юрайт, 2023. — 370 с. — (Высшее образование). — ISBN 978-5-534-12446-0. — Текст : электронный // Образовательная платформа Юрайт [сайт]. — URL: <https://urait.ru/bcode/515003> (дата обращения: 03.03.2023).

Задания для самостоятельной работы к Разделу 4

Литература для самостоятельного изучения к Разделу 4.

1. Дискретная математика : учебное пособие для вузов / Д. С. Ананичев [и др.] ; под научной редакцией А. Н. Сесекина. — Москва : Издательство Юрайт, 2022. — 108 с. — (Высшее образование). — ISBN 978-5-534-08214-2. — Текст : электронный // Образовательная платформа Юрайт [сайт]. — URL: <https://urait.ru/bcode/492307> (дата обращения: 03.03.2023).

2. Гашков, С. Б. Дискретная математика : учебник и практикум для вузов / С. Б. Гашков, А. Б. Фролов. — 3-е изд., испр. и доп. — Москва : Издательство Юрайт, 2023. — 483 с. — (Высшее образование). — ISBN 978-5-534-11613-7. — Текст : электронный // Образовательная платформа Юрайт [сайт]. — URL: <https://urait.ru/bcode/511483> (дата обращения: 03.03.2023).

3. Таранников, Ю. В. Дискретная математика. Задачник : учебное пособие для вузов / Ю. В. Таранников. — Москва : Издательство Юрайт, 2023. — 385 с. — (Высшее образование). — ISBN 978-5-534-01180-7. — Текст : электронный // Образовательная платформа Юрайт [сайт]. — URL: <https://urait.ru/bcode/511496> (дата обращения: 03.03.2023).

4. Палий, И. А. Дискретная математика и математическая логика : учебное пособие для вузов / И. А. Палий. — 3-е изд., испр. и доп. — Москва : Издательство Юрайт, 2023. — 370 с. — (Высшее образование). — ISBN 978-5-534-12446-0. — Текст : электронный // Образовательная платформа Юрайт [сайт]. — URL: <https://urait.ru/bcode/515003> (дата обращения: 03.03.2023).

2. МЕТОДИЧЕСКИЕ РЕКОМЕНДАЦИИ ДЛЯ ОБУЧАЮЩИХСЯ ПО ОСВОЕНИЮ ДИСЦИПЛИНЫ (МОДУЛЯ) И САМОСТОЯТЕЛЬНОЙ РАБОТЕ

Освоение обучающимся дисциплины (модуля) «Технологии возможностей и безбарьерной среды» предполагает изучение материалов дисциплины на аудиторных занятиях и в ходе самостоятельной работы. Аудиторные занятия проходят в форме лекций, семинаров, практических и лабораторных занятий. Самостоятельная работа включает разнообразный комплекс видов и форм работы обучающихся.

Для успешного освоения дисциплины (модуля) и достижения поставленных целей необходимо внимательно ознакомиться с рабочей программы дисциплины (модуля), доступной в электронной информационно-образовательной среде РГСУ.

Следует обратить внимание на списки основной и дополнительной литературы, на предлагаемые преподавателем ресурсы информационно-телекоммуникационной сети Интернет. Эта информация необходима для самостоятельной работы обучающегося.

При подготовке к аудиторным занятиям необходимо помнить особенности каждой формы его проведения.

Подготовка к учебному занятию лекционного типа заключается в следующем.

С целью обеспечения успешного обучения обучающийся должен готовиться к лекции, поскольку она является важнейшей формой организации учебного процесса, поскольку:

- знакомит с новым учебным материалом;
- разъясняет учебные элементы, трудные для понимания;
- систематизирует учебный материал;
- ориентирует в учебном процессе.

С этой целью:

- внимательно прочитайте материал предыдущей лекции;
- ознакомьтесь с учебным материалом по учебнику и учебным пособиям с темой прочитанной лекции;
- внесите дополнения к полученным ранее знаниям по теме лекции на полях лекционной тетради;
- запишите возможные вопросы, которые вы зададите лектору на лекции по материалу изученной лекции;
- постарайтесь уяснить место изучаемой темы в своей подготовке;
- узнайте тему предстоящей лекции (по тематическому плану, по информации лектора) и запишите информацию, которой вы владеете по данному вопросу.

Подготовка к занятию семинарского типа.

При подготовке и работе во время проведения занятий семинарского типа следует обратить внимание на следующие моменты: на процесс предварительной подготовки, на работу во время занятия, обработку полученных результатов, исправление полученных замечаний.

Предварительная подготовка к учебному занятию семинарского типа заключается в изучении теоретического материала в отведенное для самостоятельной работы время, ознакомление с инструктивными материалами с целью осознания задач практического занятия, техники безопасности при работе с приборами, веществами.

Работа во время проведения учебного занятия семинарского типа включает:

- консультирование студентов преподавателями и вспомогательным персоналом с целью предоставления исчерпывающей информации, необходимой для самостоятельного выполнения предложенных преподавателем задач.
- самостоятельное выполнение заданий согласно обозначенной рабочей программой дисциплины (модуля) тематики.

Самостоятельная работа.

Самостоятельная работа - планируемая учебная, учебно-исследовательская, научно-исследовательская работа студентов, выполняемая во внеаудиторное (аудиторное) время по заданию и при методическом руководстве преподавателя, но без его непосредственного участия (при частичном непосредственном участии преподавателя, оставляющем ведущую роль за работой студентов).

Для более углубленного изучения темы задания для самостоятельной работы рекомендуется выполнять параллельно с изучением данной темы. При выполнении заданий по возможности используйте наглядное представление материала.

Самостоятельная работа студентов в ВУЗе является важным видом учебной и научной деятельности студента. Самостоятельная работа студентов играет значительную роль в рейтинговой технологии обучения.

К современному специалисту в области медицины общество предъявляет достаточно широкий перечень требований, среди которых немаловажное значение имеет наличие у выпускников определенных навыков (компетенций) и умения самостоятельно добывать знания из различных источников, систематизировать полученную информацию, давать оценку конкретной профессиональной ситуации. Формирование такого умения происходит в течение всего периода обучения.

В процессе самостоятельной работы студент приобретает необходимые для будущей специальности компетенции, навыки самоорганизации, самоконтроля, самоуправления, саморефлексии и становится активным самостоятельным субъектом учебной деятельности.

Самостоятельная работа студентов должна оказывать важное влияние на формирование личности будущего специалиста, его компетентность. Каждый студент самостоятельно определяет режим своей работы и меру труда, затрачиваемого на овладение учебным содержанием по каждой дисциплине. Он выполняет внеаудиторную работу по личному индивидуальному плану, в зависимости от его подготовки, времени и других условий.

Виды самостоятельной работы.

Работа с литературой.

При работе с книгой необходимо подобрать литературу, научиться правильно ее читать, вести записи. Для подбора литературы в библиотеке используются алфавитный и систематический каталоги. Важно помнить, что рациональные навыки работы с книгой - это всегда большая экономия времени и сил. Правильный подбор учебников рекомендуется преподавателем, читающим лекционный курс. Необходимая литература может быть также указана в методических разработках по данному курсу. Изучая материал по учебнику, следует переходить к следующему вопросу только после правильного уяснения предыдущего, описывая на бумаге все выкладки и вычисления (в том числе те, которые в учебнике опущены или на лекции даны для самостоятельного вывода). При изучении любой дисциплины большую и важную роль играет самостоятельная индивидуальная работа. Особое внимание следует обратить на определение основных понятий курса. Студент должен подробно разбирать примеры, которые поясняют такие определения, и уметь строить аналогичные примеры самостоятельно. Нужно добиваться точного представления о том, что изучаешь. Полезно составлять опорные конспекты. При изучении материала по учебнику полезно в тетради (на специально отведенных полях) дополнять конспект лекций. Там же следует отмечать вопросы, выделенные студентом для консультации с преподавателем. Выводы, полученные в результате изучения, рекомендуется в конспекте выделять, чтобы они при перечитывании записей лучше запоминались. Опыт показывает, что многим студентам помогает составление листа опорных сигналов, содержащего важнейшие и наиболее часто употребляемые формулы и понятия. Такой лист помогает запомнить формулы, основные положения лекции, а также может служить постоянным справочником для студента. Различают два вида чтения: первичное и вторичное. Первичное - это внимательное, неторопливое чтение, при котором можно остановиться на трудных местах.

Задача вторичного чтения - полное усвоение смысла целого (по счету это чтение может быть и не вторым, а третьим или четвертым). Самостоятельная работа с учебниками и книгами (а также самостоятельное теоретическое исследование проблем, обозначенных преподавателем на лекциях) – это важнейшее условие формирования у себя научного способа познания.

Чтение научного текста является частью познавательной деятельности. Ее цель – извлечение из текста необходимой информации. От того насколько осознанно читающим собственная внутренняя установка при обращении к печатному слову (найти нужные сведения, усвоить информацию полностью или частично, критически проанализировать материал и т.п.) во многом зависит эффективность осуществляемого действия.

Методические рекомендации по составлению конспекта:

1. Внимательно прочитайте текст. Уточните в справочной литературе непонятные слова. При записи не забудьте вынести справочные данные на поля конспекта;
2. Выделите главное, составьте план;
3. Кратко сформулируйте основные положения текста, отметьте аргументацию автора;
4. Законспектируйте материал, четко следуя пунктам плана. При конспектировании старайтесь выразить мысль своими словами. Записи следует вести четко, ясно.
5. Грамотно записывайте цитаты. Цитируя, учитывайте лаконичность, значимость мысли. В тексте конспекта желательно приводить не только тезисные положения, но и их доказательства. При оформлении конспекта необходимо стремиться к емкости каждого предложения. Мысли автора книги следует излагать кратко, заботясь о стиле и выразительности написанного. Число дополнительных элементов конспекта должно быть логически обоснованным, записи должны распределяться в определенной последовательности, отвечающей логической структуре произведения. Для уточнения и дополнения необходимо оставлять поля. Овладение навыками конспектирования требует от студента целеустремленности, повседневной самостоятельной работы.

Методические материалы по самостоятельному решению задач

При самостоятельном решении задач нужно обосновывать каждый этап решения, исходя из теоретических положений курса. Если студент видит несколько путей решения проблемы (задачи), то нужно сравнить их и выбрать самый рациональный. Полезно до начала вычислений составить краткий план решения проблемы (задачи). Решение проблемных задач или примеров следует излагать подробно, вычисления располагать в строгом порядке, отделяя вспомогательные вычисления от основных. Решения при необходимости нужно сопровождать комментариями, схемами, чертежами и рисунками. Следует помнить, что решение каждой учебной задачи должно доводиться до окончательного логического ответа, которого требует условие, и по возможности с выводом. Полученный ответ следует проверить способами, вытекающими из существа данной задачи. Полезно также (если возможно) решать несколькими способами и сравнить полученные результаты. Решение задач данного типа нужно продолжать до приобретения твердых навыков в их решении.

Методические материалы к выполнению реферата

Реферат (от лат. referre – сообщать) – краткое изложение в письменном виде или в форме публикации доклада, содержания научного труда (трудов), литературы по теме. Работа над рефератом условно разделяется на выбор темы, подбор литературы, подготовку и защиту плана; написание теоретической части и всего текста с указанием библиографических данных используемых источников, подготовку доклада, выступление с ним. Тематика рефератов полностью связана с основными вопросами изучаемого курса.

Список литературы к темам не дается, и обучающиеся самостоятельно ведут библиографический поиск, причем им не рекомендуется ограничиваться университетской библиотекой.

Важно учитывать, что написание реферата требует от обучающихся определенных усилий. Особое внимание следует уделить подбору литературы, методике ее изучения с целью отбора и обработки собранного материала, обоснованию актуальности темы и теоретического уровня обоснованности используемых в качестве примеров фактов какой-либо деятельности.

Выбрав тему реферата, начав работу над литературой, необходимо составить план. Изучая литературу, продолжается обдумывание темы, осмысливание прочитанного, делаются выписки, сопоставляются точки зрения разных авторов и т.д. Реферативная работа сводится к тому, чтобы в ней выделились две взаимосвязанные стороны: во-первых, ее следует рассматривать как учебное задание, которое должен выполнить обучаемый, а во-вторых, как форму научной работы, творческого воображения при выполнении учебного задания.

Наличие плана реферата позволяет контролировать ход работы, избежать формального переписывания текстов из первоисточников.

Оформление реферата включает титульный лист, оглавление и краткий список использованной литературы. Список использованной литературы размещается на последней странице рукописи или печатной форме реферата. Реферат выполняется в письменной или печатной форме на белых листах формата А4 (210 x 297 мм). Шрифт Times New Roman, кегель 14, через 1,5 интервала при соблюдении следующих размеров текста: верхнее поле – 25 мм, нижнее – 20 мм, левое – 30 мм, правое – 15 мм. Нумерация страниц производится вверху листа, по центру. Титульный лист нумерации не подлежит.

Рефераты должны быть написаны простым, ясным языком, без претензий на наукообразность. Следует избегать сложных грамматических оборотов, непривычных терминов и символов. Если же такие термины и символы все-таки приводятся, то необходимо разъяснять их значение при первом упоминании в тексте реферата.

Объем реферата предполагает тщательный отбор информации, необходимой для краткого изложения вопроса. Важнейший этап – редактирование готового текста реферата и подготовка к обсуждению. Обсуждение требует хорошей ориентации в материале темы, умения выделить главное, поставить дискуссионный вопрос, привлечь внимание слушателей к интересной литературе, логично и убедительно изложить свои мысли.

Рефераты обязательно подлежат защите. Процедура защиты начинается с определения оппонентов защищающего свою работу. Они стремятся дать основательный анализ работы обучающимся, обращают внимание на положительные моменты и недостатки реферата, дают общую оценку содержанию, форме преподнесения материала, характеру использованной литературы. Иногда они дополняют тот или иной раздел реферата. Последнее особенно ценно, ибо говорит о глубоком знании обучающимся-оппонентом изучаемой проблемы.

Обсуждение не ограничивается выслушиванием оппонентов. Другие обучающиеся имеют право уточнить или опровергнуть какое-либо утверждение. Преподаватель предлагает любому обучающемуся задать вопрос по существу доклада или попытаться подвести итог обсуждению.

Алгоритм работы над рефератом

1. Выбор темы

Тема должна быть сформулирована грамотно (с литературной точки зрения);

В названии реферата следует поставить четкие рамки рассмотрения темы;

Желательно избегать слишком длинных названий;

Следует по возможности воздерживаться от использования в названии спорных с научной точки зрения терминов, излишней наукообразности, а также чрезмерного упрощения формулировок.

2. Реферат следует составлять из пяти основных частей: введения; основной части; заключения; списка литературы; приложений.

3. Основные требования к введению:

Во введении не следует концентрироваться на содержании; введение должно включать краткое обоснование актуальности темы реферата, где требуется показать, почему данный вопрос может представлять научный интерес и есть ли связь представляемого материала с современностью. Таким образом, тема реферата должна быть актуальна либо с научной точки зрения, либо с современных позиций.

Очень важно выделить цель, а также задачи, которые требуется решить для выполнения цели.

Введение должно содержать краткий обзор изученной литературы, в котором указывается взятый из того или иного источника материал, кратко анализируются изученные источники, показываются их сильные и слабые стороны;

Объем введения составляет две страницы текста.

4. Требования к основной части реферата:

Основная часть содержит материал, отобранный для рассмотрения проблемы;

Также основная часть должна включать в себя собственно мнение обучающихся и сформулированные самостоятельные выводы, опирающиеся на приведенные факты;

Материал, представленный в основной части, должен быть логически изложен и распределен по параграфам, имеющим свои названия;

В изложении основной части необходимо использовать сноски (в первую очередь, когда приводятся цифры и чьи-то цитаты);

Основная часть должна содержать иллюстративный материал (графики, таблицы и т. д.);

Объем основной части составляет около 10 страниц.

5. Требования к заключению:

В заключении формулируются выводы по параграфам, обращается внимание на выдвинутые во введении задачи и цели;

Заключение должно быть четким, кратким, вытекающим из содержания основной части.

6. Требования к оформлению списка литературы (по ГОСТу):

Необходимо соблюдать правильность последовательности записи источников: сначала следует писать фамилию, а после инициалы; название работы не ставится в кавычки; после названия сокращенно пишется место издания; затем идет год издания; наконец, называется процитированная страница.

Критерии оценки реферата

Обучающийся, защищающий реферат, должен рассказать о его актуальности, поставленных целях и задачах, изученной литературе, структуре основной части, сделанных в ходе работы выводах.

По окончанию выступления ему может быть задано несколько вопросов по представленной проблеме.

Оценка складывается из соблюдения требований к реферату, грамотного раскрытия темы, умения четко рассказывать о представленном реферате, способности понять суть задаваемых по работе вопросов и найти точные ответы на них.

Методические материалы к выполнению эссе

Эссе – литературное произведение небольшого объема, обычно прозаическое, свободной композиции, передающее индивидуальные впечатления, суждения, соображения автора о той или иной проблеме, теме, о том или ином событии или явлении. Это вид самостоятельной исследовательской работы обучающихся, с целью углубления и закрепления теоретических знаний и освоения практических навыков. Цель эссе состоит в развитии самостоятельного творческого мышления и письменного изложения собственных мыслей. При написании эссе обучающийся должен представить развернутый письменный ответ на теоретический или практический актуальный вопрос, объявленный преподавателем в аудитории непосредственно перед ее написанием. В процессе написания эссе разрешается пользоваться нормативно-правовыми актами, конспектом лекций (в печатном виде). Использование интернет-ресурсов не допускается. Темы эссе преподаватель предлагает из числа тех, которые обучающиеся уже рассматривали на лекциях или семинарских занятиях, исходя из содержания заданий в составе оценочных средств. По решению преподавателя, в качестве темы эссе может быть выбрана одна или несколько тем, которые могут быть распределены между обучающимися по желанию.

Требования к выполнению эссе:

1. Проводится письменно.

2. Эссе выполняется на компьютере (гарнитура Times New Roman, шрифт 14) через 1,5 интервала с полями: верхнее, нижнее – 2; правое – 3; левое – 1,5. Отступ первой строки абзаца – 1,25. Сноски – постраничные. Таблицы и рисунки встраиваются в текст работы. При этом обязательный заголовок таблицы надо размещать над табличным полем, а рисунки сопровождать подрисуночными подписями. При включении в эссе нескольких таблиц и/или рисунков их нумерация обязательна. Обязательна и нумерация страниц. Их целесообразно проставлять внизу страницы – по середине или в правом углу. Номер страницы не ставится на титульном листе, но в общее число страниц он включается. Объем эссе, без учета

приложений, не должен превышать 5 страниц. Значительное превышение установленного объема является недостатком работы и указывает на то, что обучающийся не сумел отобрать и переработать необходимый материал.

3. Работа должна содержать собственные умозаключения по сути поставленной проблемы, включать самостоятельно проведенный анализ по сути этой проблемы, выводы, обобщающие авторскую позицию по поставленной проблеме.

Критерии оценки эссе:

«Отлично» – исключительные знания материала, абсолютное понимание сути, безукоризненное знание основных понятий и положений, логически и лексически грамотно изложенный, содержательный, аргументированный, конкретный и исчерпывающий ответ.

«Хорошо» – глубокие знания материала, правильное понимание сути, знание основных понятий и положений, содержательный, полный и конкретный ответ.

«Удовлетворительно» – твердые, но недостаточно полные знания, верное понимание сути, в целом правильный ответ.

«Неудовлетворительно» – непонимание сущности задания, грубые ошибки в ответе.

Методические материалы по выполнению тестирования.

Тестовые задания содержат вопросы и 3-4 варианта ответа по базовым положениям изучаемой темы/раздела, составлены с расчетом на знания, полученные обучающимся в процессе изучения темы/раздела.

Тестовые задания выполняются в письменной форме и сдаются преподавателю, ведущему дисциплину (модуль). На выполнение тестовых заданий обучающимся отводится 45 минут.

При обработке результатов оценочной процедуры используются: критерии оценки по содержанию и качеству полученных ответов, ключи, оценочные листы.

Критерии оценки теста:

«Зачтено» - если обучающийся правильно выполнил не менее 2/3 всей работы или допустил не более одной грубой ошибки и двух недочетов, не более одной грубой и одной негрубой ошибки, не более трех негрубых ошибок, одной негрубой ошибки и трех недочетов, при наличии четырех-пяти недочетов.

«Не зачтено» - если число ошибок и недочетов превысило норму для оценки 3 или правильно выполнено менее 2/3 всей работы.

Методические материалы по выполнению доклада.

Рекомендуется следующая структура доклада:

1. титульный лист, содержание доклада;
2. краткое изложение;
3. цели и задачи;
4. изложение характера исследований и рассмотренных проблем, гипотезы, спорные вопросы;
5. источники информации, методы сбора и анализа данных, степень их полноты и достоверности;
6. анализ и толкование полученных в работе результатов;
7. выводы и оценки;
8. библиография и приложения.

Время выступления докладчика не должно превышать 10 минут.

Основные требования к оформлению доклада:

- титульный лист должен включать название доклада, наименование предметной (цикловой) комиссии, фамилию обучающегося;
- все использованные литературные источники сопровождаются библиографическим описанием;
- приводимая цитата из источника берется в кавычки (оформляются сноски);
- единицы измерения должны применяться в соответствии с действующими стандартами;

- все названия литературных источников следует приводить в соответствии с новейшими изданиями;
- рекомендуется включение таблиц, графиков, схем, если они отражают основное содержание или улучшают ее наглядность;
- названия фирм, учреждений, организаций и предприятий должны именоваться так, как они указываются в источнике;

Критерии оценки доклада

При выполнении доклада обучающийся должен продемонстрировать умение кратко излагать прочитанный материал, а также умение обобщать и анализировать материал по теме доклада.

Презентация

Методические материалы к презентациям

1. Объём презентации 10 -20 слайдов.
2. На титульном слайде должно быть отражено:
 - наименование факультета;
 - тема презентации;
 - фамилия, имя, отчество, направление подготовки/ специальность, направленность (профиль)/ специализация, форма обучения, номер группы автора презентации;
 - фамилия, имя, отчество, степень, звание, должность руководитель работы;
 - год выполнения работы.
3. В презентации должны быть отражены обоснование актуальности представляемого материала, цели и задачи работы.
4. Содержание презентации должно включать наиболее значимый материал доклада, а также, при необходимости, таблицы, диаграммы, рисунки, фотографии, карты, видео – вставки, звуковое сопровождение.
5. Заключительный слайд должен содержать информацию об источниках информации для презентации.

Критерии оценки презентации

1. Объём презентации 10 -20 слайдов.
2. Правильность оформления титульного слайда.
3. Актуальность отобранного материала, обоснованность формулировки цели и задач работы.
4. Наглядность и логичность презентации, обоснованность использования таблиц, диаграмм, рисунков, фотографий, карт, видео – вставок, звукового сопровождения; правильный выбор шрифтов, фона, других элементов дизайна слайда.
5. Объём и качество источников информации (не менее 2-х интернет – источников и не менее 2-х литературных источников).

Методические материалы по подготовке к опросу

Самостоятельная работа обучающихся включает подготовку к опросу на практических занятиях. Для этого обучающийся изучает лекции, основную и дополнительную литературу, публикации, информацию из Интернет-ресурсов.

Тема и вопросы к практическим занятиям, вопросы для самоконтроля содержатся в рабочей программе и доводятся до студентов заранее.

Для подготовки к опросу обучающемуся необходимо ознакомиться с материалом, посвященным теме практического занятия, в учебнике или другой рекомендованной литературе, конспекте лекции, обратить внимание на усвоение основных понятий дисциплины, выявить неясные вопросы и подобрать дополнительную литературу для их освещения.

Критерии оценки опроса

«Отлично»:

- дан полный, развернутый ответ на поставленный вопрос;

– в ответе прослеживается четкая структура, логическая последовательность, отражающая сущность раскрываемых понятий, теорий, явлений;

– знание по предмету демонстрируются на фоне понимания его в системе данной науки и междисциплинарных связей;

- свободное владение терминологией;
- ответы на дополнительные вопросы четкие, краткие;

«Хорошо»:

– дан полный, развернутый ответ на поставленный вопрос, показано умение выделять существенные и несущественные признаки, причинно-следственные связи;

– ответ недостаточно логичен с единичными ошибками в частностях, исправленные студентом с помощью преподавателя;

- единичные ошибки в терминологии;
- ответы на дополнительные вопросы правильные, недостаточно полные и четкие.

«Удовлетворительно»:

– ответ не полный, с ошибками в деталях, умение раскрыть значение обобщённых знаний не показано, речевое оформление требует поправок, коррекции;

– логика и последовательность изложения имеют нарушения, студент не способен самостоятельно выделить существенные и несущественные признаки и причинно-следственные связи;

- ошибки в раскрываемых понятиях, терминах;
- студент не ориентируется в теме, допускает серьезные ошибки;
- студент не может ответить на большую часть дополнительных вопросов.

«Неудовлетворительно»:

– ответ представляет собой разрозненные знания с существенными ошибками по вопросу;

– присутствуют фрагментарность, нелогичность изложения, студент не осознает связь обсуждаемого вопроса с другими объектами дисциплины, речь неграмотная;

- незнание терминологии;
- ответы на дополнительные вопросы неправильные.

Методические материалы по выполнению практического задания

При выполнении практического задания обучающийся придерживается следующего алгоритма:

1. Записать дату, тему и цель задания;
2. Ознакомиться с правилами и условия выполнения практического задания;
3. Повторить теоретические задания, необходимые для рациональной работы и других практических действий, используя конспекты лекций и рекомендованную литературу, представленной в программе;
4. Выполнить работу по предложенному алгоритму действий;
5. Обобщить результаты работы, сформулировать выводы / дать ответы на контрольные вопросы;

Работа должна быть выполнена грамотно, с соблюдением культуры изложения. При использовании данных из учебных, методических пособий и другой литературы, периодических изданий, Интернет-источников должны иметься ссылки на вышеперечисленные.

Критерии оценки практического задания:

«Отлично» – правильный ответ, дается четкое обоснование принятому решению; рассуждения четкие последовательные логические; используются ссылки на полученные при изучении дисциплины знания; правильно используются формулы, понятия, процедуры, имеющие прямое отношение к задаче для подтверждения принятого решения.

«Хорошо» – правильный ответ, дается обоснование принятому решению; но с не существенными ошибками, в рассуждениях отсутствует логическая последовательность; используются ссылки на полученные при изучении дисциплины знания, правильно

используются формулы, понятия, процедуры, имеющие прямое отношение к задаче для подтверждения принятого решения.

«Удовлетворительно» – правильный ответ, допускаются грубые ошибки в обосновании принятого решения; рассуждения не последовательные сумбурные; используются ссылки на полученные при изучении дисциплины знания; используются формулы, процедуры, понятия, имеющие прямое значение для подтверждения принятого решения, однако, при обращении к ним допускаются серьезные ошибки, студент не может правильно ими воспользоваться.

«Неудовлетворительно, не зачтено» – ответ неверный, отсутствует обоснование принятому решению; студент демонстрирует полное непонимание сути вопроса.

Для оценки решения ситуационной задачи (аналитического задания):

Оценка «отлично» выставляется, если задача решена грамотно, ответы на вопросы сформулированы четко. Эталонный ответ полностью соответствует решению студента, которое хорошо обосновано теоретически.

Оценка «хорошо» выставляется, если задача решена, ответы на вопросы сформулированы не достаточно четко. Решение студента в целом соответствует эталонному ответу, но не достаточно хорошо обосновано теоретически.

Оценка «удовлетворительно» выставляется, если задача решена не полностью, ответы не содержат всех необходимых обоснований решения.

Оценка «неудовлетворительно» выставляется, если задача не решена или имеет грубые теоретические ошибки в ответе на поставленные вопросы.

Методические материалы по выполнению лабораторного задания

При выполнении лабораторного задания обучающийся придерживается следующего алгоритма:

1. Записать дату, тему и цель задания;
2. Ознакомиться с правилами и условия выполнения задания;
3. Повторить теоретические задания, необходимые для рациональной работы и других практических действий, используя конспекты лекций и рекомендованную литературу, представленной в программе;
4. Выполнить работу по предложенному алгоритму действий;
5. Обобщить результаты работы, сформулировать выводы / дать ответы на контрольные вопросы;

Работа должна быть выполнена грамотно, с соблюдением культуры изложения. При использовании данных из учебных, методических пособий и другой литературы, периодических изданий, Интернет-источников должны иметься ссылки на вышеперечисленные.

Критерии оценки лабораторного задания:

«Отлично» – правильный ответ, дается четкое обоснование принятому решению; рассуждения четкие последовательные логические; используются ссылки на полученные при изучении дисциплины знания; правильно используются формулы, понятия, процедуры, имеющие прямое отношение к задаче для подтверждения принятого решения.

«Хорошо» – правильный ответ, дается обоснование принятому решению; но с не существенными ошибками, в рассуждениях отсутствует логическая последовательность; используются ссылки на полученные при изучении дисциплины знания, правильно используются формулы, понятия, процедуры, имеющие прямое отношение к задаче для подтверждения принятого решения.

«Удовлетворительно» – правильный ответ, допускаются грубые ошибки в обосновании принятого решения; рассуждения не последовательные сумбурные; используются ссылки на полученные при изучении дисциплины знания; используются формулы, процедуры, понятия, имеющие прямое значение для подтверждения принятого решения, однако, при обращении к ним допускаются серьезные ошибки, студент не может правильно ими воспользоваться.

«Неудовлетворительно, не зачтено» – ответ неверный, отсутствует обоснование принятому решению; студент демонстрирует полное непонимание сути вопроса.

Методические указания для подготовки к промежуточной аттестации.

Изучение учебных дисциплин (модулей) завершается зачетом/зачетом с оценкой или экзаменом. Подготовка к промежуточной аттестации способствует закреплению, углублению

и обобщению знаний, получаемых, в процессе обучения, а также применению их к решению практических задач. Готовясь к экзамену, студент ликвидирует имеющиеся пробелы в знаниях, углубляет, систематизирует и упорядочивает свои знания. На зачете или экзамене студент демонстрирует то, что он освоил в процессе обучения по дисциплине (модулю).

Вначале следует просмотреть весь материал по дисциплине (модулю), отметить для себя трудные вопросы. Обязательно в них разобраться. В заключение еще раз целесообразно повторить основные положения, используя при этом листы опорных сигналов. Систематическая подготовка к занятиям в течение семестра позволит использовать время промежуточной аттестации для систематизации знаний.

3. МЕТОДИЧЕСКИЕ МАТЕРИАЛЫ, ОПРЕДЕЛЯЮЩИЕ ПРОЦЕДУРЫ ОЦЕНИВАНИЯ ЗНАНИЙ, УМЕНИЙ, НАВЫКОВ И (ИЛИ) ОПЫТА ДЕЯТЕЛЬНОСТИ, ХАРАКТЕРИЗУЮЩИХ ЭТАПЫ ФОРМИРОВАНИЯ КОМПЕТЕНЦИЙ

3.1. Организационные основы применения балльно-рейтинговой системы оценки успеваемости обучающихся по дисциплине (модулю)

Оценка качества освоения обучающимися дисциплины (модуля) реализуется в формате балльно-рейтинговой системы оценки успеваемости обучающихся (БРСО).

БРСО в ходе текущего контроля успеваемости и промежуточной аттестации осуществляется по 100-балльной шкале.

Академический рейтинг обучающегося по дисциплине (модулю) складывается из результатов:

- текущего контроля успеваемости (максимальный текущий рейтинг обучающегося 80 рейтинговых баллов);
- промежуточной аттестации (максимальный рубежный рейтинг обучающегося 20 рейтинговых баллов).

Условия оценки освоения обучающимся дисциплины (модуля) в формате БРСО доводятся преподавателем до сведения обучающихся на первом учебном занятии, а также размещены в свободном доступе в электронной информационно-образовательной среде Университета.

3.2. Проведение текущего контроля успеваемости обучающихся по дисциплине (модулю) в соответствии с балльно-рейтинговой системой оценки успеваемости обучающегося

В течение учебного семестра до промежуточной аттестации на основании утвержденной рабочей программы дисциплины (модуля) формируется текущий рейтинг обучающегося. Текущий рейтинг обучающегося складывается как сумма рейтинговых баллов, полученных им в течение учебного семестра по всем видам учебных занятий по учебной дисциплине.

В процессе текущего контроля оцениваются следующие действия обучающегося, направленные на освоение компетенций в рамках изучения учебной дисциплины:

- академическая активность (посещаемость учебных занятий, самостоятельное изучение содержания учебной дисциплины в электронной информационно-образовательной среде, соблюдение сроков сдачи практических заданий и текущих контрольных мероприятий и др.);
- выполнение и сдача текущих и итогового практических заданий (эссе, рефераты, творческие задания, кейс-задания, лабораторные работы, расчетные задания и др., активное участие в групповых интерактивных занятиях (дискуссии, WiKi-проекты и др.), защита проектов и др.);
- прохождение рубежей текущего контроля, включая соблюдение графика их прохождения в электронной информационно-образовательной среде.

Для планирования расчета текущего рейтинга обучающегося используются следующие пропорции:

Вид учебного действия	Максимальная рейтинговая оценка, баллов
академическая активность	10
практические задания	40
<i>из них: текущие практические задания</i>	20
<i>итоговое практическое задание</i>	20
рубежи текущего контроля	30
ИТОГО:	80

В течение учебного семестра по дисциплине (модулю) обучающимся должен быть накоплен текущий рейтинг не менее 52 рейтинговых баллов (65% от максимального значения текущего рейтинга).

Необходимыми условиями допуска обучающегося к промежуточной аттестации по дисциплине являются положительное прохождение обучающимся не менее 65% рубежей текущего контроля с накоплением не менее 65% максимального рейтингового балла за каждый рубеж текущего контроля и положительное выполнение итогового практического задания с накоплением не менее 65% максимального рейтингового балла, установленного за итоговое практическое задание.

Невыполнение вышеуказанных условий является текущей академической задолженностью, которая должна быть ликвидирована обучающимся до контрольного мероприятия промежуточной аттестации.

Сведения о наличии у обучающихся текущей академической задолженности, сроках и порядке добора рейтинговых баллов для её ликвидации доводятся до обучающихся педагогическим работником.

В случае неликвидации текущей академической задолженности, педагогический работник обязан во время контрольного мероприятия промежуточной аттестации поставить обучающемуся 0 рейтинговых баллов. В этом случае ликвидация текущей академической задолженности возможна в периоды проведения повторной промежуточной аттестации.

3.3. Проведение промежуточной аттестации обучающихся по дисциплине (модулю) в соответствии с балльно-рейтинговой системой оценки успеваемости обучающегося

Промежуточная аттестация по дисциплине (модулю) проводится в соответствии с Положением о промежуточной аттестации обучающихся по основным профессиональным образовательным программам высшего образования – программ специалитета в Российском государственном социальном университете и Положением о балльно-рейтинговой системе оценки успеваемости обучающихся по основным профессиональным образовательным программам высшего образования - программам бакалавриата, программам специалитета, программам магистратуры в Российском государственном социальном университете.

На промежуточную аттестацию отводится 20 рейтинговых баллов.

Ответы обучающегося на контрольном мероприятии промежуточной аттестации оцениваются педагогическим работником по 20 - балльной шкале, а итоговая оценка по дисциплине (модулю) выставляется по системе зачтено/не зачтено.

Критерии выставления оценки определяются Положением о балльно-рейтинговой системе оценки успеваемости обучающихся по основным профессиональным образовательным программам высшего образования - программам бакалавриата, программам специалитета, программам магистратуры в Российском государственном социальном университете.

В процессе определения рубежного рейтинга обучающегося используется следующая шкала:

Рубежный рейтинг	Критерии оценки освоения обучающимся учебной дисциплины в ходе контрольных мероприятий промежуточной аттестации
19-20 рейтинговых баллов	обучающийся глубоко и прочно усвоил программный материал, исчерпывающе, последовательно, грамотно и логически стройно его излагает, тесно увязывает с задачами и будущей деятельностью, не затрудняется с ответом при видоизменении задания, свободно справляется с задачами и практическими заданиями, правильно обосновывает принятые решения, умеет самостоятельно обобщать и излагать материал, не допуская
16-18 рейтинговых баллов	обучающийся твердо знает программный материал, грамотно и по существу излагает его, не допуская существенных неточностей в ответе на вопрос, может правильно применять теоретические положения и владеет необходимыми умениями и навыками при выполнении практических
13-15 рейтинговых баллов	обучающийся освоил основной материал, но не знает отдельных деталей, допускает неточности, недостаточно правильные формулировки, нарушает последовательность в изложении программного материала и испытывает затруднения в выполнении практических заданий
1-12 рейтинговых баллов	обучающийся не знает значительной части программного материала, допускает существенные ошибки, с большими затруднениями выполняет практические задания
0 рейтинговых баллов	не аттестован

Если результат контроля успеваемости в рамках проведения контрольных мероприятий промежуточной аттестации (рубежный рейтинг обучающегося) неудовлетворительный (получено менее 13 рейтинговых баллов), то промежуточная аттестация по учебной дисциплине (модулю) невозможна даже при наличии высокого текущего рейтинга, полученного по итогам текущего контроля по учебной дисциплине (модулю).

ЛИСТ РЕГИСТРАЦИИ ИЗМЕНЕНИЙ

№ п/ п	Содержание изменения	Реквизиты документа об утверждении изменения	Дата введения изменения
1.	Утверждены и введены в действие решением Ученого совета факультета на основании Федерального государственного образовательного стандарта (указываем реквизиты ФГОС)	Протокол заседания Ученого совета факультета № _____ от «____» _____ 20__ года	__ . __ . ____
2.	*	Протокол заседания Ученого совета факультета № _____ от «____» _____ 20__ года	__ . __ . ____
3.	*	Протокол заседания Ученого совета факультета № _____ от «____» _____ 20__ года	__ . __ . ____
4.	*	Протокол заседания Ученого совета факультета № _____ от «____» _____ 20__ года	__ . __ . ____



**Министерство науки и высшего образования Российской Федерации
Федеральное государственное бюджетное образовательное учреждение
высшего образования
«Российский государственный социальный университет»**

УТВЕРЖДАЮ

и.о. декана факультета политических и
социальных технологий

/Пивнева С.В./

28 марта 2023 г.

**МЕТОДИЧЕСКИЕ МАТЕРИАЛЫ ПО ДИСЦИПЛИНЕ (МОДУЛЮ)
ИНТЕЛЛЕКТУАЛЬНЫЕ ИНФОРМАЦИОННЫЕ СИСТЕМЫ**

Направление подготовки
«Информатика и вычислительная техника»

Направленность
«Искусственный интеллект и цифровая гигиена»

**ОБРАЗОВАТЕЛЬНАЯ ПРОГРАММА ВЫСШЕГО ОБРАЗОВАНИЯ - ПРОГРАММА
БАКАЛАВРИАТА**

Форма обучения
Очная

Москва, 2023 г.

Методические материалы по дисциплине (модулю) «Интеллектуальные информационные системы» разработаны на основании федерального государственного образовательного стандарта высшего образования – *бакалавриата* по направлению подготовки 09.03.01 Информатика и вычислительная техника, утвержденного приказом Министерства образования и науки Российской Федерации от 19.09.2017г. № 929, учебного плана по основной профессиональной образовательной программе высшего образования - программе *бакалавриата* по направлению подготовки 09.03.01 Информатика и вычислительная техника.

Методические материалы по дисциплине (модулю) разработаны рабочей группой в составе: канд. техн. наук А.О. Блинов.

Методические материалы по дисциплине (модулю) обсуждены и утверждены на заседании кафедры информационных технологий, искусственного интеллекта и общественно-социальных технологий цифрового общества факультета социальных и политических технологий.

Протокол № 7 от «28» марта 2023 г.

Заведующий кафедрой
канд. пед. наук, доцент



_____ (подпись)

С.В. Крапивка

Методические материалы по дисциплине (модулю) рецензированы и рекомендованы к утверждению:

ФГБОУ ВО «Московский
политехнический университет»,
НОЦ инфокогнитивных технологий,
доктор технических наук, профессор



_____ (подпись)

Н.И. Гданский

канд. техн. наук, доцент кафедры
информационных технологий,
искусственного интеллекта и
общественно-социальных
технологий цифрового общества
факультета политических и
социальных технологий



_____ (подпись)

В.Л. Симонов

СОДЕРЖАНИЕ

1. МЕТОДИЧЕСКИЕ МАТЕРИАЛЫ К ЛЕКЦИОННЫМ, ЛАБОРАТОРНЫМ ЗАНЯТИЯМ.....	4
1.1. Методические материалы к проведению лекционных занятий по дисциплине (модулю).....	4
1.2. Методические материалы по подготовке к лабораторным занятиям по дисциплине (модулю).....	7
2. МЕТОДИЧЕСКИЕ РЕКОМЕНДАЦИИ ДЛЯ ОБУЧАЮЩИХСЯ ПО ОСВОЕНИЮ ДИСЦИПЛИНЫ (МОДУЛЯ) И САМОСТОЯТЕЛЬНОЙ РАБОТЕ.....	8
3. МЕТОДИЧЕСКИЕ МАТЕРИАЛЫ, ОПРЕДЕЛЯЮЩИЕ ПРОЦЕДУРЫ ОЦЕНИВАНИЯ ЗНАНИЙ, УМЕНИЙ, НАВЫКОВ И (ИЛИ) ОПЫТА ДЕЯТЕЛЬНОСТИ, ХАРАКТЕРИЗУЮЩИХ ЭТАПЫ ФОРМИРОВАНИЯ КОМПЕТЕНЦИЙ.....	17
3.1. Организационные основы применения балльно-рейтинговой системы оценки успеваемости обучающихся по дисциплине (модулю).....	17
3.2. Проведение текущего контроля успеваемости обучающихся по дисциплине (модулю) в соответствии с балльно-рейтинговой системой оценки успеваемости обучающегося.....	17
3.3. Проведение промежуточной аттестации обучающихся по дисциплине (модулю) в соответствии с балльно-рейтинговой системой оценки успеваемости обучающегося.....	18
ЛИСТ РЕГИСТРАЦИИ ИЗМЕНЕНИЙ.....	20

1. МЕТОДИЧЕСКИЕ МАТЕРИАЛЫ К ЛЕКЦИОННЫМ, ЛАБОРАТОРНЫМ ЗАНЯТИЯМ

1.1. Методические материалы к проведению лекционных занятий по дисциплине (модулю)

Лекция – один из методов обучения, одна из основных системообразующих форм организации учебного процесса в вузе. Лекционное занятие представляет собой систематическое, последовательное, монологическое изложение педагогическим работником учебного материала, как правило, теоретического характера. Такое занятие представляет собой элемент технологии представления учебного материала путем логически стройного, систематически последовательного и ясного изложения.

Цель лекции – организация целенаправленной познавательной деятельности обучающихся по овладению программным материалом дисциплины (модуля). Чтение курса лекций позволяет дать связанное, последовательное изложение материала в соответствии с новейшими данными науки, сообщить слушателям основное содержание предмета в целостном, систематизированном виде. В ряде случаев лекция выполняет функцию основного источника информации: при отсутствии учебников и учебных пособий, чаще по новым курсам; в случае, когда новые научные данные по той или иной теме не нашли отражения в учебниках; отдельные разделы и темы очень сложны для самостоятельного изучения. В таких случаях только лектор может методически помочь обучающимся в освоении сложного материала.

Возможные формы проведения лекций:

- Вводная лекция – один из наиболее важных и трудных видов лекции при чтении систематических курсов. От успеха этой лекции во многом зависит успех усвоения всего курса. Она может содержать: определение дисциплины (модуля); краткую историческую справку о дисциплине (модуле); цели и задачи дисциплины (модуля), ее роль в общей системе обучения и связь со смежными дисциплинами (модулями); основные проблемы (понятия и определения) данной науки; основную и дополнительную учебную литературу; особенности самостоятельной работы обучающихся над дисциплиной (модулем) и формы участия в научно-исследовательской работе; отчетность по курсу.

- Информационная лекция ориентирована на изложение и объяснение обучающимся научной информации, подлежащей осмыслению и запоминанию. Это самый традиционный тип лекций в практике высшей школы.

- Заключительная лекция предназначена для обобщения полученных знаний и раскрытия перспектив дальнейшего развития данной науки.

- Обзорная лекция – это систематизация научных знаний на высоком уровне, допускающая большое число ассоциативных связей в процессе осмысления информации, излагаемой при раскрытии внутрипредметной и межпредметной связей, исключая детализацию и конкретизацию. Как правило, стержень излагаемых теоретических положений составляет научно-понятийная и концептуальная основа всего курса или крупных его разделов.

- Лекция-беседа - непосредственный контакт педагогического работника с аудиторией - диалог. По ходу лекции педагогический работник задает вопросы для выяснения мнений и уровня осведомленности обучающихся по рассматриваемой проблеме.

- Лекция-дискуссия - свободный обмен мнениями в ходе изложения лекционного материала. Педагогический работник активизирует участие в обсуждении отдельными вопросами, сопоставляет между собой различные мнения и тем самым развивает дискуссию, стремясь направить ее в нужное русло.

- Лекция с применением обратной связи включает в себе то, что в начале и конце каждого раздела лекции задаются вопросы. Первый - для того, чтобы узнать, насколько обучающиеся ориентируются в излагаемом материале, вопрос в конце раздела предназначен для выяснения степени усвоения только что изложенного материала. При

неудовлетворительных результатах контрольного опроса педагогический работник возвращается к уже прочитанному разделу, изменив при этом методику подачи материала.

- Проблемная лекция опирается на логику последовательно моделируемых проблемных ситуаций путем постановки проблемных вопросов или предъявления проблемных задач. Проблемный вопрос - это диалектическое противоречие, требующее для своего решения размышления, сравнения, поиска, приобретения и применения новых знаний. Проблемная задача содержит дополнительную вводную информацию и при необходимости некоторые ориентиры поиска ее решения.

- Программированная лекция - консультация – педагогический работник сам составляет и предлагает обучающимся вопросы. На подготовленные вопросы педагогический работник сначала просит ответить обучающихся, а затем проводит анализ и обсуждение неправильных ответов. В лекциях можно использовать наглядные материалы, а также подготовить презентацию. Что касается презентации, то в качестве визуальной поддержки ее можно органично интегрировать во все вышеупомянутые лекции. В то же время лекцию-презентацию возможно выделить и в качестве самостоятельной формы. Лекция-презентация должна отражать суть основных и (или) проблемных вопросов лекции, на которые особо следует обратить внимание обучающихся. В условиях применения активного метода проведения занятий презентация представляется весьма удачным способом донесения информации до слушателей. Единственное, на что следует обратить внимание при подготовке слайдов, - это их оформление и текст. Слайд не должен быть перегружен картинками и лишней информацией, которая будет отвлекать от основного аспекта того или иного вопроса лекции. Во время лекции можно задавать вопросы аудитории в отношении того или иного слайда, тем самым еще больше вовлекая обучающихся в проблематику.

Краткое содержание лекционных занятий

Наименование разделов и тем	Содержание учебного материала
Модуль 1 (Семестр 5)	
Раздел 1. Введение в искусственный интеллект	<p>Определение искусственного интеллекта. История развития искусственного интеллекта. Основные элементы современных технологий искусственного интеллекта. Направления исследований в области искусственного интеллекта. Основные цели работ по развитию искусственного интеллекта. Теоретические основы технологий искусственного интеллекта. Понятие экспертных систем. Понятие машинного обучения. Наиболее популярные реализации технологии машинного обучения. Перспективные направления развития искусственного интеллекта. Главные ограничения технологий искусственного интеллекта. Сферы применения технологий искусственного интеллекта. Ключевые компании в мире в области технологий искусственного интеллекта. Ключевые компании в России в области технологий искусственного интеллекта. Ключевые мировые университеты в области технологий искусственного интеллекта. Ключевые российские университеты в области технологий искусственного интеллекта. Рынок искусственного интеллекта. Национальные стратегии в области технологий искусственного интеллекта.</p>
Раздел 2. Интеллектуальные системы	<p>Понятие, архитектура, классификация интеллектуальных информационных систем. Логические интеллектуальные системы. Системы на предикатах. Системы на продукциях. Системы с планированием. Интеллектуальные системы с неопределенностями. Нечеткие продукционные системы. Вероятностные продукционные системы. Системы с коэффициентами уверенности. Объектные интеллектуальные системы. Системы на семантических сетях. Системы на сетях</p>

	<p>фреймов. Онтологические системы. Обучаемые интеллектуальные системы. Логические обучаемые системы. Системы на прямонаправленных нейронных сетях. Системы на нейронных сетях с обратными связями. Когнитивные системы. Логические когнитивные системы. Нейросетевые когнитивные системы. Нейрологические когнитивные системы. Распределенные интеллектуальные системы. Интеллектуальные агенты. Когнитивные агенты. Взаимодействие агентов в системе.</p>
Раздел 3. Интеллектуальные технологии	<p>Интеллектуальные технологии и их применение. Технология экспертных систем. Статические и динамические экспертные системы. Среда разработки экспертных систем CLIPS. Диагностическая экспертная система на CLIPS. Технология нечетко-логических систем. Средства программирования нечетко-логических систем. Пакет fuzzyTECH. Нечетко-логическая система управления дорожным трафиком. Адаптивные нечеткие системы. Технология нейросетевых систем. Средства разработки нейросетевых систем. Пакет JavaNNS. Нейросетевая система для распознавания образов. Технология многоагентных систем. Средства разработки многоагентных систем. Платформа JADE. Многоагентная система управления транспортными потоками. Другие интеллектуальные технологии.</p>
Раздел 4. Интеллектуальные задачи и методы их решения	<p>Общение с интеллектуальными системами. Организация диалогового общения. Распознавание речи. Интерпретация и понимание речевых сообщений. Восприятие информации. Процесс обработки информации в интеллектуальных системах. Слияние информации и распознавание образов. Распознавание визуальных образов. Распознавание лиц. Распознавание трехмерных объектов. Формирование и исполнение поведений. Типы поведений. Поведенческие сети. Исполнение поведений. Обработка данных и поиск информации. Интеллектуальный анализ данных. Категоризация и классификация документов. Поиск информации. Распределенная обработка информации. Распределенный поиск информации. Распределенное управление. Управление командной работой. Когнитивные и креативные задачи. Когнитивное управление. Построение гипотез и самообучение принятию решений. Автоматическое построение моделей.</p>
Модуль 2 (Семестр 6)	
Раздел 1. Системы основанные на знаниях	<p>Данные и знания. Классификация знаний. Интеллектуальные системы, основанные на знаниях: архитектура, особенности реализации, классификация. Модели представления знаний. Логическая форма представления знаний. Продукционная форма представления знаний. Сетевые формы представления знаний. Представление знаний в виде фреймов. Представление знаний в виде онтологий.</p>
Раздел 2. Элементы теории нечетких множеств	<p>Примеры обычных и нечетких множеств. Множества альфа-уровня. Методы построения функций принадлежности. Меры нечеткости множества. Отношение включения нечетких множеств. Операции над нечеткими множествами. Нечеткие числа. Нечеткие бинарные отношения.</p>
Раздел 3. Технологии нечетких интеллектуальных систем	<p>Элементы нечеткой логики. Нечеткий логический вывод. Понятие лингвистической переменной. Синтаксическое и семантическое правила. Понятие «профессионализм» как лингвистическая переменная. Нечеткая модель специалиста с учетом понятия «инвариант профессионализма».</p>

Раздел 4. Экспертные системы	Понятие экспертных систем. Области применения экспертных систем. Архитектура экспертных систем. Технологии экспертных систем. Примеры экспертных систем.
Модуль 3 (Семестр 7)	
Раздел 1. Введение в искусственные нейронные сети (ИНС)	Биологические и искусственные нейронные сети. История развития искусственных нейронных сетей. Достоинства искусственных нейронных сетей и их применимость. Спектр применения искусственных нейронных сетей. Средства реализации искусственных нейронных сетей.
Раздел 2. Структура ИНС	Устройство нейронной сети. Персептрон. Сеть искусственных нейронов. Общая структура искусственной нейронной сети. Слои искусственной нейронной сети. Скрытые слои. Влияние структуры искусственной нейронной сети на ее свойства. Настройка весовых коэффициентов. Входы и выходы искусственной нейронной сети. Функция активации.
Раздел 3. Обучение ИНС	Обучение искусственной нейронной сети. Обучающая выборка. Обучение искусственной нейронной сети с учителем. Обучение искусственной нейронной сети без учителя.
Раздел 4. Функционирование ИНС	Задачи, решаемые искусственными нейронными сетями. Различные конфигурации искусственных нейронных сетей и их применение в решении задач.

1.2. Методические материалы по подготовке к лабораторным занятиям по дисциплине (модулю)

Лабораторные занятия – одна из форм учебного занятия, направленная на развитие самостоятельности обучающихся и приобретение умений и навыков. Данные учебные занятия углубляют, расширяют, детализируют полученные ранее знания. Лабораторное занятие предполагает выполнение обучающимися по заданию и под руководством преподавателей одной или нескольких работ.

Цель лабораторных занятий состоит в развитии познавательных способностей, самостоятельности мышления и творческой активности обучающихся; углублении, расширении, детализировании знаний, полученных на лекции в обобщенной форме, и содействии выработке навыков профессиональной деятельности. В отдельных случаях на лабораторных занятиях руководителем занятия сообщаются дополнительные знания.

Для достижения поставленных целей и решения требуемого перечня задач лабораторные занятия проводятся традиционными технологиями или с использованием активных и интерактивных образовательных технологий.

При подготовке и работе во время проведения лабораторных занятий следует обратить внимание на следующие моменты: на процесс предварительной подготовки, на работу во время занятия, обработку полученных результатов, исправление полученных замечаний.

Предварительная подготовка к лабораторному занятию заключается в изучении теоретического материала в отведенное для самостоятельной работы время, ознакомление с инструктивными материалами с целью осознания задач занятия, техники безопасности при работе с приборами, веществами.

Работа во время проведения занятия включает:

- консультирование студентов преподавателями и вспомогательным персоналом с целью предоставления исчерпывающей информации, необходимой для самостоятельного выполнения предложенных преподавателем задач.

- самостоятельное выполнение заданий согласно обозначенной рабочей программой дисциплины (модуля) тематики.

2. МЕТОДИЧЕСКИЕ РЕКОМЕНДАЦИИ ДЛЯ ОБУЧАЮЩИХСЯ ПО ОСВОЕНИЮ ДИСЦИПЛИНЫ (МОДУЛЯ) И САМОСТОЯТЕЛЬНОЙ РАБОТЕ

Освоение обучающимся дисциплины (модуля) «*Интеллектуальные информационные системы*» предполагает изучение материалов дисциплины на аудиторных занятиях и в ходе самостоятельной работы. Аудиторные занятия проходят в форме лекций и лабораторных занятий. Самостоятельная работа включает разнообразный комплекс видов и форм работы обучающихся.

Для успешного освоения дисциплины (модуля) и достижения поставленных целей необходимо внимательно ознакомиться с рабочей программы дисциплины (модуля), доступной в электронной информационно-образовательной среде РГСУ.

Следует обратить внимание на списки основной и дополнительной литературы, на предлагаемые преподавателем ресурсы информационно-телекоммуникационной сети Интернет. Эта информация необходима для самостоятельной работы обучающегося.

При подготовке к аудиторным занятиям необходимо помнить особенности каждой формы его проведения.

Подготовка к учебному занятию лекционного типа заключается в следующем.

С целью обеспечения успешного обучения обучающийся должен готовиться к лекции, поскольку она является важнейшей формой организации учебного процесса, поскольку:

- знакомит с новым учебным материалом;
- разъясняет учебные элементы, трудные для понимания;
- систематизирует учебный материал;
- ориентирует в учебном процессе.

С этой целью:

- внимательно прочитайте материал предыдущей лекции;
- ознакомьтесь с учебным материалом по учебнику и учебным пособиям с темой прочитанной лекции;
- внесите дополнения к полученным ранее знаниям по теме лекции на полях лекционной тетради;
- запишите возможные вопросы, которые вы зададите лектору на лекции по материалу изученной лекции;
- постарайтесь уяснить место изучаемой темы в своей подготовке;
- узнайте тему предстоящей лекции (по тематическому плану, по информации лектора) и запишите информацию, которой вы владеете по данному вопросу.

Подготовка к лабораторному занятию.

При подготовке и работе во время проведения лабораторного занятия следует обратить внимание на следующие моменты: на процесс предварительной подготовки, на работу во время занятия, обработку полученных результатов, исправление полученных замечаний.

Предварительная подготовка к лабораторному занятию заключается в изучении теоретического материала в отведенное для самостоятельной работы время, ознакомление с инструктивными материалами с целью осознания задач практического занятия, техники безопасности при работе с приборами, веществами.

Работа во время проведения лабораторного занятия включает:

- консультирование студентов преподавателями и вспомогательным персоналом с целью предоставления исчерпывающей информации, необходимой для самостоятельного выполнения предложенных преподавателем задач.
- самостоятельное выполнение заданий согласно обозначенной рабочей программой дисциплины (модуля) тематики.

Самостоятельная работа.

Самостоятельная работа – планируемая учебная, учебно-исследовательская, научно-исследовательская работа студентов, выполняемая во внеаудиторное (аудиторное) время по заданию и при методическом руководстве преподавателя, но без его непосредственного

участия (при частичном непосредственном участии преподавателя, оставляющем ведущую роль за работой студентов).

Для более углубленного изучения темы задания для самостоятельной работы рекомендуется выполнять параллельно с изучением данной темы. При выполнении заданий по возможности используйте наглядное представление материала.

Самостоятельная работа студентов в ВУЗе является важным видом учебной и научной деятельности студента. Самостоятельная работа студентов играет значительную роль в рейтинговой технологии обучения.

К современному специалисту в области медицины общество предъявляет достаточно широкий перечень требований, среди которых немаловажное значение имеет наличие у выпускников определенных навыков (компетенций) и умения самостоятельно добывать знания из различных источников, систематизировать полученную информацию, давать оценку конкретной профессиональной ситуации. Формирование такого умения происходит в течение всего периода обучения.

В процессе самостоятельной работы студент приобретает необходимые для будущей специальности компетенции, навыки самоорганизации, самоконтроля, самоуправления, саморефлексии и становится активным самостоятельным субъектом учебной деятельности.

Самостоятельная работа студентов должна оказывать важное влияние на формирование личности будущего специалиста, его компетентность. Каждый студент самостоятельно определяет режим своей работы и меру труда, затрачиваемого на овладение учебным содержанием по каждой дисциплине. Он выполняет внеаудиторную работу по личному индивидуальному плану, в зависимости от его подготовки, времени и других условий.

Виды самостоятельной работы.

Работа с литературой.

При работе с книгой необходимо подобрать литературу, научиться правильно ее читать, вести записи. Для подбора литературы в библиотеке используются алфавитный и систематический каталоги. Важно помнить, что рациональные навыки работы с книгой - это всегда большая экономия времени и сил. Правильный подбор учебников рекомендуется преподавателем, читающим лекционный курс. Необходимая литература может быть также указана в методических разработках по данному курсу. Изучая материал по учебнику, следует переходить к следующему вопросу только после правильного уяснения предыдущего, описывая на бумаге все выкладки и вычисления (в том числе те, которые в учебнике опущены или на лекции даны для самостоятельного вывода). При изучении любой дисциплины большую и важную роль играет самостоятельная индивидуальная работа. Особое внимание следует обратить на определение основных понятий курса. Студент должен подробно разбирать примеры, которые поясняют такие определения, и уметь строить аналогичные примеры самостоятельно. Нужно добиваться точного представления о том, что изучаешь. Полезно составлять опорные конспекты. При изучении материала по учебнику полезно в тетради (на специально отведенных полях) дополнять конспект лекций. Там же следует отмечать вопросы, выделенные студентом для консультации с преподавателем. Выводы, полученные в результате изучения, рекомендуется в конспекте выделять, чтобы они при перечитывании записей лучше запоминались. Опыт показывает, что многим студентам помогает составление листа опорных сигналов, содержащего важнейшие и наиболее часто употребляемые формулы и понятия. Такой лист помогает запомнить формулы, основные положения лекции, а также может служить постоянным справочником для студента. Различают два вида чтения: первичное и вторичное. Первичное - это внимательное, неторопливое чтение, при котором можно остановиться на трудных местах.

Задача вторичного чтения - полное усвоение смысла целого (по счету это чтение может быть и не вторым, а третьим или четвертым). Самостоятельная работа с учебниками и книгами (а также самостоятельное теоретическое исследование проблем, обозначенных преподавателем на лекциях) – это важнейшее условие формирования у себя научного способа познания.

Чтение научного текста является частью познавательной деятельности. Ее цель – извлечение из текста необходимой информации. От того насколько осознанна читающим собственная внутренняя установка при обращении к печатному слову (найти нужные сведения, усвоить информацию полностью или частично, критически проанализировать материал и т.п.) во многом зависит эффективность осуществляемого действия.

Методические рекомендации по составлению конспекта:

1. Внимательно прочитайте текст. Уточните в справочной литературе непонятные слова. При записи не забудьте вынести справочные данные на поля конспекта;
2. Выделите главное, составьте план;
3. Кратко сформулируйте основные положения текста, отметьте аргументацию автора;
4. Законспектируйте материал, четко следуя пунктам плана. При конспектировании старайтесь выразить мысль своими словами. Записи следует вести четко, ясно.
5. Грамотно записывайте цитаты. Цитируя, учитывайте лаконичность, значимость мысли. В тексте конспекта желательно приводить не только тезисные положения, но и их доказательства. При оформлении конспекта необходимо стремиться к емкости каждого предложения. Мысли автора книги следует излагать кратко, заботясь о стиле и выразительности написанного. Число дополнительных элементов конспекта должно быть логически обоснованным, записи должны распределяться в определенной последовательности, отвечающей логической структуре произведения. Для уточнения и дополнения необходимо оставлять поля. Овладение навыками конспектирования требует от студента целеустремленности, повседневной самостоятельной работы.

Методические материалы по самостоятельному решению задач

При самостоятельном решении задач нужно обосновывать каждый этап решения, исходя из теоретических положений курса. Если студент видит несколько путей решения проблемы (задачи), то нужно сравнить их и выбрать самый рациональный. Полезно до начала вычислений составить краткий план решения проблемы (задачи). Решение проблемных задач или примеров следует излагать подробно, вычисления располагать в строгом порядке, отделяя вспомогательные вычисления от основных. Решения при необходимости нужно сопровождать комментариями, схемами, чертежами и рисунками. Следует помнить, что решение каждой учебной задачи должно доводиться до окончательного логического ответа, которого требует условие, и по возможности с выводом. Полученный ответ следует проверить способами, вытекающими из существа данной задачи. Полезно также (если возможно) решать несколькими способами и сравнить полученные результаты. Решение задач данного типа нужно продолжать до приобретения твердых навыков в их решении.

Методические материалы к выполнению реферата

Реферат (от лат. referre – сообщать) – краткое изложение в письменном виде или в форме публикации доклада, содержания научного труда (трудов), литературы по теме. Работа над рефератом условно разделяется на выбор темы, подбор литературы, подготовку и защиту плана; написание теоретической части и всего текста с указанием библиографических данных используемых источников, подготовку доклада, выступление с ним. Тематика рефератов полностью связана с основными вопросами изучаемого курса.

Список литературы к темам не дается, и обучающиеся самостоятельно ведут библиографический поиск, причем им не рекомендуется ограничиваться университетской библиотекой.

Важно учитывать, что написание реферата требует от обучающихся определенных усилий. Особое внимание следует уделить подбору литературы, методике ее изучения с целью отбора и обработки собранного материала, обоснованию актуальности темы и теоретического уровня обоснованности используемых в качестве примеров фактов какой-либо деятельности.

Выбрав тему реферата, начав работу над литературой, необходимо составить план. Изучая литературу, продолжается обдумывание темы, осмысливание прочитанного, делаются выписки, сопоставляются точки зрения разных авторов и т.д. Реферативная работа сводится к тому, чтобы в ней выделились две взаимосвязанные стороны: во-первых, ее следует

рассматривать как учебное задание, которое должен выполнить обучаемый, а во-вторых, как форму научной работы, творческого воображения при выполнении учебного задания.

Наличие плана реферата позволяет контролировать ход работы, избежать формального переписывания текстов из первоисточников.

Оформление реферата включает титульный лист, оглавление и краткий список использованной литературы. Список использованной литературы размещается на последней странице рукописи или печатной форме реферата. Реферат выполняется в письменной или печатной форме на белых листах формата А4 (210 x 297 мм). Шрифт Times New Roman, кегель 14, через 1,5 интервала при соблюдении следующих размеров текста: верхнее поле – 25 мм, нижнее – 20 мм, левое – 30 мм, правое – 15 мм. Нумерация страниц производится сверху листа, по центру. Титульный лист нумерации не подлежит.

Рефераты должны быть написаны простым, ясным языком, без претензий на наукообразность. Следует избегать сложных грамматических оборотов, непривычных терминов и символов. Если же такие термины и символы все-таки приводятся, то необходимо разъяснять их значение при первом упоминании в тексте реферата.

Объем реферата предполагает тщательный отбор информации, необходимой для краткого изложения вопроса. Важнейший этап – редактирование готового текста реферата и подготовка к обсуждению. Обсуждение требует хорошей ориентации в материале темы, умения выделить главное, поставить дискуссионный вопрос, привлечь внимание слушателей к интересной литературе, логично и убедительно изложить свои мысли.

Рефераты обязательно подлежат защите. Процедура защиты начинается с определения оппонентов защищающего свою работу. Они стремятся дать основательный анализ работы обучающимся, обращают внимание на положительные моменты и недостатки реферата, дают общую оценку содержанию, форме преподнесения материала, характеру использованной литературы. Иногда они дополняют тот или иной раздел реферата. Последнее особенно ценно, ибо говорит о глубоком знании обучающимся-оппонентом изучаемой проблемы.

Обсуждение не ограничивается выслушиванием оппонентов. Другие обучающиеся имеют право уточнить или опровергнуть какое-либо утверждение. Преподаватель предлагает любому обучающемуся задать вопрос по существу доклада или попытаться подвести итог обсуждению.

Алгоритм работы над рефератом

1. Выбор темы

Тема должна быть сформулирована грамотно (с литературной точки зрения);

В названии реферата следует поставить четкие рамки рассмотрения темы;

Желательно избегать слишком длинных названий;

Следует по возможности воздерживаться от использования в названии спорных с научной точки зрения терминов, излишней наукообразности, а также чрезмерного упрощения формулировок.

2. Реферат следует составлять из пяти основных частей: введения; основной части; заключения; списка литературы; приложений.

3. Основные требования к введению:

Во введении не следует концентрироваться на содержании; введение должно включать краткое обоснование актуальности темы реферата, где требуется показать, почему данный вопрос может представлять научный интерес и есть ли связь представляемого материала с современностью. Таким образом, тема реферата должна быть актуальна либо с научной точки зрения, либо с современных позиций.

Очень важно выделить цель, а также задачи, которые требуется решить для выполнения цели.

Введение должно содержать краткий обзор изученной литературы, в котором указывается взятый из того или иного источника материал, кратко анализируются изученные источники, показываются их сильные и слабые стороны;

Объем введения составляет две страницы текста.

4. Требования к основной части реферата:

Основная часть содержит материал, отобранный для рассмотрения проблемы;

Также основная часть должна включать в себя собственно мнение обучающихся и сформулированные самостоятельные выводы, опирающиеся на приведенные факты;

Материал, представленный в основной части, должен быть логически изложен и распределен по параграфам, имеющим свои названия;

В изложении основной части необходимо использовать сноски (в первую очередь, когда приводятся цифры и чьи-то цитаты);

Основная часть должна содержать иллюстративный материал (графики, таблицы и т. д.);

Объем основной части составляет около 10 страниц.

5. Требования к заключению:

В заключении формулируются выводы по параграфам, обращается внимание на выдвинутые во введении задачи и цели;

Заключение должно быть четким, кратким, вытекающим из содержания основной части.

6. Требования к оформлению списка литературы (по ГОСТу):

Необходимо соблюдать правильность последовательности записи источников: сначала следует писать фамилию, а после инициалы; название работы не ставится в кавычки; после названия сокращенно пишется место издания; затем идет год издания; наконец, называется процитированная страница.

Критерии оценки реферата

Обучающийся, защищающий реферат, должен рассказать о его актуальности, поставленных целях и задачах, изученной литературе, структуре основной части, сделанных в ходе работы выводах.

По окончании выступления ему может быть задано несколько вопросов по представленной проблеме.

Оценка складывается из соблюдения требований к реферату, грамотного раскрытия темы, умения четко рассказывать о представленном реферате, способности понять суть задаваемых по работе вопросов и найти точные ответы на них.

Методические материалы к выполнению эссе

Эссе – литературное произведение небольшого объема, обычно прозаическое, свободной композиции, передающее индивидуальные впечатления, суждения, соображения автора о той или иной проблеме, теме, о том или ином событии или явлении. Это вид самостоятельной исследовательской работы обучающихся, с целью углубления и закрепления теоретических знаний и освоения практических навыков. Цель эссе состоит в развитии самостоятельного творческого мышления и письменного изложения собственных мыслей. При написании эссе обучающийся должен представить развернутый письменный ответ на теоретический или практический актуальный вопрос, объявленный преподавателем в аудитории непосредственно перед ее написанием. В процессе написания эссе разрешается пользоваться нормативно-правовыми актами, конспектом лекций (в печатном виде). Использование интернет-ресурсов не допускается. Темы эссе преподаватель предлагает из числа тех, которые обучающиеся уже рассматривали на лекциях или семинарских занятиях, исходя из содержания заданий в составе оценочных средств. По решению преподавателя, в качестве темы эссе может быть выбрана одна или несколько тем, которые могут быть распределены между обучающимися по желанию.

Требования к выполнению эссе:

1. Проводится письменно.

2. Эссе выполняется на компьютере (гарнитура Times New Roman, шрифт 14) через 1,5 интервала с полями: верхнее, нижнее – 2; правое – 3; левое – 1,5. Отступ первой строки абзаца – 1,25. Сноски – постраничные. Таблицы и рисунки встраиваются в текст работы. При этом обязательный заголовок таблицы надо размещать над табличным полем, а рисунки

сопровождать подрисуночными подписями. При включении в эссе нескольких таблиц и/или рисунков их нумерация обязательна. Обязательна и нумерация страниц. Их целесообразно проставлять внизу страницы – по середине или в правом углу. Номер страницы не ставится на титульном листе, но в общее число страниц он включается. Объем эссе, без учета приложений, не должен превышать 5 страниц. Значительное превышение установленного объема является недостатком работы и указывает на то, что обучающийся не сумел отобрать и переработать необходимый материал.

3. Работа должна содержать собственные умозаключения по сути поставленной проблемы, включать самостоятельно проведенный анализ по сути этой проблемы, выводы, обобщающие авторскую позицию по поставленной проблеме.

Критерии оценки эссе:

«Отлично» – исключительные знания материала, абсолютное понимание сути, безукоризненное знание основных понятий и положений, логически и лексически грамотно изложенный, содержательный, аргументированный, конкретный и исчерпывающий ответ.

«Хорошо» – глубокие знания материала, правильное понимание сути, знание основных понятий и положений, содержательный, полный и конкретный ответ.

«Удовлетворительно» – твердые, но недостаточно полные знания, верное понимание сути, в целом правильный ответ.

«Неудовлетворительно» – непонимание сущности задания, грубые ошибки в ответе.

Методические материалы по выполнению тестирования.

Тестовые задания содержат вопросы и 3-4 варианта ответа по базовым положениям изучаемой темы/раздела, составлены с расчетом на знания, полученные обучающимся в процессе изучения темы/раздела.

Тестовые задания выполняются в письменной форме и сдаются преподавателю, ведущему дисциплину (модуль). На выполнение тестовых заданий обучающимся отводится 45 минут.

При обработке результатов оценочной процедуры используются: критерии оценки по содержанию и качеству полученных ответов, ключи, оценочные листы.

Критерии оценки теста:

«Зачтено» - если обучающийся правильно выполнил не менее 2/3 всей работы или допустил не более одной грубой ошибки и двух недочетов, не более одной грубой и одной негрубой ошибки, не более трех негрубых ошибок, одной негрубой ошибки и трех недочетов, при наличии четырех-пяти недочетов.

«Не зачтено» - если число ошибок и недочетов превысило норму для оценки 3 или правильно выполнено менее 2/3 всей работы.

Методические материалы по выполнению доклада.

Рекомендуется следующая структура доклада:

1. титульный лист, содержание доклада;
2. краткое изложение;
3. цели и задачи;
4. изложение характера исследований и рассмотренных проблем, гипотезы, спорные вопросы;
5. источники информации, методы сбора и анализа данных, степень их полноты и достоверности;
6. анализ и толкование полученных в работе результатов;
7. выводы и оценки;
8. библиография и приложения.

Время выступления докладчика не должно превышать 10 минут.

Основные требования к оформлению доклада:

- титульный лист должен включать название доклада, наименование предметной (цикловой) комиссии, фамилию обучающегося;

- все использованные литературные источники сопровождаются библиографическим описанием;
- приводимая цитата из источника берется в кавычки (оформляются сноски);
- единицы измерения должны применяться в соответствии с действующими стандартами;
- все названия литературных источников следует приводить в соответствии с новейшими изданиями;
- рекомендуется включение таблиц, графиков, схем, если они отражают основное содержание или улучшают ее наглядность;
- названия фирм, учреждений, организаций и предприятий должны именоваться так, как они указываются в источнике;

Критерии оценки доклада

При выполнении доклада обучающийся должен продемонстрировать умение кратко излагать прочитанный материал, а также умение обобщать и анализировать материал по теме доклада.

Презентация

Методические материалы к презентациям

1. Объем презентации 10 -20 слайдов.
2. На титульном слайде должно быть отражено:
 - наименование факультета;
 - тема презентации;
 - фамилия, имя, отчество, направление подготовки/ специальность, направленность (профиль)/ специализация, форма обучения, номер группы автора презентации;
 - фамилия, имя, отчество, степень, звание, должность руководитель работы;
 - год выполнения работы.
3. В презентации должны быть отражены обоснование актуальности представляемого материала, цели и задачи работы.
4. Содержание презентации должно включать наиболее значимый материал доклада, а также, при необходимости, таблицы, диаграммы, рисунки, фотографии, карты, видео – вставки, звуковое сопровождение.
5. Заключительный слайд должен содержать информацию об источниках информации для презентации.

Критерии оценки презентации

1. Объем презентации 10 -20 слайдов.
2. Правильность оформления титульного слайда.
3. Актуальность отобранного материала, обоснованность формулировки цели и задач работы.
4. Наглядность и логичность презентации, обоснованность использования таблиц, диаграмм, рисунков, фотографий, карт, видео – вставок, звукового сопровождения; правильный выбор шрифтов, фона, других элементов дизайна слайда.
5. Объем и качество источников информации (не менее 2-х интернет – источников и не менее 2-х литературных источников).

Методические материалы по подготовке к опросу

Самостоятельная работа обучающихся включает подготовку к опросу на практических занятиях. Для этого обучающийся изучает лекции, основную и дополнительную литературу, публикации, информацию из Интернет-ресурсов.

Тема и вопросы к практическим занятиям, вопросы для самоконтроля содержатся в рабочей программе и доводятся до студентов заранее.

Для подготовки к опросу обучающемуся необходимо ознакомиться с материалом, посвященным теме практического занятия, в учебнике или другой рекомендованной литературе, конспекте лекции, обратить внимание на усвоение основных понятий

дисциплины, выявить неясные вопросы и подобрать дополнительную литературу для их освещения.

Критерии оценки опроса

«Отлично»:

- дан полный, развернутый ответ на поставленный вопрос;
- в ответе прослеживается четкая структура, логическая последовательность, отражающая сущность раскрываемых понятий, теорий, явлений;
- знание по предмету демонстрируется на фоне понимания его в системе данной науки и междисциплинарных связей;
- свободное владение терминологией;
- ответы на дополнительные вопросы четкие, краткие;

«Хорошо»:

- дан полный, развернутый ответ на поставленный вопрос, показано умение выделять существенные и несущественные признаки, причинно-следственные связи;
- ответ недостаточно логичен с единичными ошибками в частностях, исправленные студентом с помощью преподавателя;
- единичные ошибки в терминологии;
- ответы на дополнительные вопросы правильные, недостаточно полные и четкие.

«Удовлетворительно»:

- ответ не полный, с ошибками в деталях, умение раскрыть значение обобщённых знаний не показано, речевое оформление требует поправок, коррекции;
- логика и последовательность изложения имеют нарушения, студент не способен самостоятельно выделить существенные и несущественные признаки и причинно-следственные связи;
- ошибки в раскрываемых понятиях, терминах;
- студент не ориентируется в теме, допускает серьезные ошибки;
- студент не может ответить на большую часть дополнительных вопросов.

«Неудовлетворительно»:

- ответ представляет собой разрозненные знания с существенными ошибками по вопросу;
- присутствуют фрагментарность, нелогичность изложения, студент не осознает связь обсуждаемого вопроса с другими объектами дисциплины, речь неграмотная;
- незнание терминологии;
- ответы на дополнительные вопросы неправильные.

Методические материалы по выполнению практического задания

При выполнении практического задания обучающийся придерживается следующего алгоритма:

1. Записать дату, тему и цель задания;
2. Ознакомиться с правилами и условия выполнения практического задания;
3. Повторить теоретические задания, необходимые для рациональной работы и других практических действий, используя конспекты лекций и рекомендованную литературу, представленной в программе;
4. Выполнить работу по предложенному алгоритму действий;
5. Обобщить результаты работы, сформулировать выводы / дать ответы на контрольные вопросы;

Работа должна быть выполнена грамотно, с соблюдением культуры изложения. При использовании данных из учебных, методических пособий и другой литературы, периодических изданий, Интернет-источников должны иметься ссылки на вышеперечисленные.

Критерии оценки практического задания:

«Отлично» – правильный ответ, дается четкое обоснование принятому решению; рассуждения четкие последовательные логические; используются ссылки на полученные при

изучении дисциплины знания; правильно используются формулы, понятия, процедуры, имеющие прямое отношение к задаче для подтверждения принятого решения.

«Хорошо» – правильный ответ, дается обоснование принятому решению; но с не существенными ошибками, в рассуждениях отсутствует логическая последовательность; используются ссылки на полученные при изучении дисциплины знания, правильно используются формулы, понятия, процедуры, имеющие прямое отношение к задаче для подтверждения принятого решения.

«Удовлетворительно» – правильный ответ, допускаются грубые ошибки в обосновании принятого решения; рассуждения не последовательные сумбурные; используются ссылки на полученные при изучении дисциплины знания; используются формулы, процедуры, понятия, имеющие прямое значение для подтверждения принятого решения, однако, при обращении к ним допускаются серьезные ошибки, студент не может правильно ими воспользоваться.

«Неудовлетворительно, не зачтено» – ответ неверный, отсутствует обоснование принятому решению; студент демонстрирует полное непонимание сути вопроса.

Для оценки решения ситуационной задачи (аналитического задания):

Оценка «отлично» выставляется, если задача решена грамотно, ответы на вопросы сформулированы четко. Эталонный ответ полностью соответствует решению студента, которое хорошо обосновано теоретически.

Оценка «хорошо» выставляется, если задача решена, ответы на вопросы сформулированы не достаточно четко. Решение студента в целом соответствует эталонному ответу, но не достаточно хорошо обосновано теоретически.

Оценка «удовлетворительно» выставляется, если задача решена не полностью, ответы не содержат всех необходимых обоснований решения.

Оценка «неудовлетворительно» выставляется, если задача не решена или имеет грубые теоретические ошибки в ответе на поставленные вопросы.

Методические материалы по выполнению лабораторного задания

При выполнении лабораторного задания обучающийся придерживается следующего алгоритма:

1. Записать дату, тему и цель задания;
2. Ознакомиться с правилами и условия выполнения задания;
3. Повторить теоретические задания, необходимые для рациональной работы и других практических действий, используя конспекты лекций и рекомендованную литературу, представленной в программе;
4. Выполнить работу по предложенному алгоритму действий;
5. Обобщить результаты работы, сформулировать выводы / дать ответы на контрольные вопросы;

Работа должна быть выполнена грамотно, с соблюдением культуры изложения. При использовании данных из учебных, методических пособий и другой литературы, периодических изданий, Интернет-источников должны иметься ссылки на вышеперечисленные.

Критерии оценки лабораторного задания:

«Отлично» – правильный ответ, дается четкое обоснование принятому решению; рассуждения четкие последовательные логические; используются ссылки на полученные при изучении дисциплины знания; правильно используются формулы, понятия, процедуры, имеющие прямое отношение к задаче для подтверждения принятого решения.

«Хорошо» – правильный ответ, дается обоснование принятому решению; но с не существенными ошибками, в рассуждениях отсутствует логическая последовательность; используются ссылки на полученные при изучении дисциплины знания, правильно используются формулы, понятия, процедуры, имеющие прямое отношение к задаче для подтверждения принятого решения.

«Удовлетворительно» – правильный ответ, допускаются грубые ошибки в обосновании принятого решения; рассуждения не последовательные сумбурные; используются ссылки на полученные при изучении дисциплины знания; используются формулы, процедуры, понятия, имеющие прямое значение для подтверждения принятого решения, однако, при обращении к ним допускаются серьезные ошибки, студент не может правильно ими воспользоваться.

«Неудовлетворительно, не зачтено» – ответ неверный, отсутствует обоснование принятому решению; студент демонстрирует полное непонимание сути вопроса.

Методические указания для подготовки к промежуточной аттестации.

Изучение учебных дисциплин (модулей) завершается зачетом/зачетом с оценкой или экзаменом. Подготовка к промежуточной аттестации способствует закреплению, углублению и обобщению знаний, получаемых, в процессе обучения, а также применению их к решению практических задач. Готовясь к экзамену, студент ликвидирует имеющиеся пробелы в знаниях, углубляет, систематизирует и упорядочивает свои знания. На зачете или экзамене студент демонстрирует то, что он освоил в процессе обучения по дисциплине (модулю).

Вначале следует просмотреть весь материал по дисциплине (модулю), отметить для себя трудные вопросы. Обязательно в них разобраться. В заключение еще раз целесообразно повторить основные положения, используя при этом листы опорных сигналов. Систематическая подготовка к занятиям в течение семестра позволит использовать время промежуточной аттестации для систематизации знаний.

3. МЕТОДИЧЕСКИЕ МАТЕРИАЛЫ, ОПРЕДЕЛЯЮЩИЕ ПРОЦЕДУРЫ ОЦЕНИВАНИЯ ЗНАНИЙ, УМЕНИЙ, НАВЫКОВ И (ИЛИ) ОПЫТА ДЕЯТЕЛЬНОСТИ, ХАРАКТЕРИЗУЮЩИХ ЭТАПЫ ФОРМИРОВАНИЯ КОМПЕТЕНЦИЙ

3.1. Организационные основы применения балльно-рейтинговой системы оценки успеваемости обучающихся по дисциплине (модулю)

Оценка качества освоения обучающимися дисциплины (модуля) реализуется в формате балльно-рейтинговой системы оценки успеваемости обучающихся (БРСО).

БРСО в ходе текущего контроля успеваемости и промежуточной аттестации осуществляется по 100-балльной шкале.

Академический рейтинг обучающегося по дисциплине (модулю) складывается из результатов:

- текущего контроля успеваемости (максимальный текущий рейтинг обучающегося 80 рейтинговых баллов);
- промежуточной аттестации (максимальный рубежный рейтинг обучающегося 20 рейтинговых баллов).

Условия оценки освоения обучающимся дисциплины (модуля) в формате БРСО доводятся преподавателем до сведения обучающихся на первом учебном занятии, а также размещены в свободном доступе в электронной информационно-образовательной среде Университета.

3.2. Проведение текущего контроля успеваемости обучающихся по дисциплине (модулю) в соответствии с балльно-рейтинговой системой оценки успеваемости обучающегося

В течение учебного семестра до промежуточной аттестации на основании утвержденной рабочей программы дисциплины (модуля) формируется текущий рейтинг обучающегося. Текущий рейтинг обучающегося складывается как сумма рейтинговых баллов, полученных им в течение учебного семестра по всем видам учебных занятий по учебной дисциплине.

В процессе текущего контроля оцениваются следующие действия обучающегося, направленные на освоение компетенций в рамках изучения учебной дисциплины:

- академическая активность (посещаемость учебных занятий, самостоятельное изучение содержания учебной дисциплины в электронной информационно-образовательной среде, соблюдение сроков сдачи практических заданий и текущих контрольных мероприятий и др.);

– выполнение и сдача текущих и итогового практических заданий (эссе, рефераты, творческие задания, кейс-задания, лабораторные работы, расчетные задания и др., активное участие в групповых интерактивных занятиях (дискуссии, WiKi-проекты и др.), защита проектов и др.);

– прохождение рубежей текущего контроля, включая соблюдение графика их прохождения в электронной информационно-образовательной среде.

Для планирования расчета текущего рейтинга обучающегося используются следующие пропорции:

Вид учебного действия	Максимальная рейтинговая оценка, баллов
академическая активность	10
практические задания	40
<i>из них: текущие практические задания</i>	20
<i>итоговое практическое задание</i>	20
рубежи текущего контроля	30
ИТОГО:	80

В течение учебного семестра по дисциплине (модулю) обучающимся должен быть накоплен текущий рейтинг не менее 52 рейтинговых баллов (65% от максимального значения текущего рейтинга).

Необходимыми условиями допуска обучающегося к промежуточной аттестации по дисциплине являются положительное прохождение обучающимся не менее 65% рубежей текущего контроля с накоплением не менее 65% максимального рейтингового балла за каждый рубеж текущего контроля и положительное выполнение итогового практического задания с накоплением не менее 65% максимального рейтингового балла, установленного за итоговое практическое задание.

Невыполнение вышеуказанных условий является текущей академической задолженностью, которая должна быть ликвидирована обучающимся до контрольного мероприятия промежуточной аттестации.

Сведения о наличии у обучающихся текущей академической задолженности, сроках и порядке добора рейтинговых баллов для её ликвидации доводятся до обучающихся педагогическим работником.

В случае неликвидации текущей академической задолженности, педагогический работник обязан во время контрольного мероприятия промежуточной аттестации поставить обучающемуся 0 рейтинговых баллов. В этом случае ликвидация текущей академической задолженности возможна в периоды проведения повторной промежуточной аттестации.

3.3. Проведение промежуточной аттестации обучающихся по дисциплине (модулю) в соответствии с балльно-рейтинговой системой оценки успеваемости обучающегося

Промежуточная аттестация по дисциплине (модулю) проводится в соответствии с Положением о промежуточной аттестации обучающихся по основным профессиональным образовательным программам высшего образования – программ специалитета в Российском государственном социальном университете и Положением о балльно-рейтинговой системе оценки успеваемости обучающихся по основным профессиональным образовательным программам высшего образования - программам бакалавриата, программам специалитета, программам магистратуры в Российском государственном социальном университете.

На промежуточную аттестацию отводится 20 рейтинговых баллов.

Ответы обучающегося на контрольном мероприятии промежуточной аттестации оцениваются педагогическим работником по 20 - балльной шкале, а итоговая оценка по дисциплине (модулю) выставляется по пятибалльной системе для экзамена.

Критерии выставления оценки определяются Положением о балльно-рейтинговой системе оценки успеваемости обучающихся по основным профессиональным образовательным программам высшего образования - программам бакалавриата, программам специалитета, программам магистратуры в Российском государственном социальном университете.

В процессе определения рубежного рейтинга обучающегося используется следующая шкала:

Рубежный рейтинг	Критерии оценки освоения обучающимся учебной дисциплины в ходе контрольных мероприятий промежуточной аттестации
19-20 рейтинговых баллов	обучающийся глубоко и прочно усвоил программный материал, исчерпывающе, последовательно, грамотно и логически стройно его излагает, тесно увязывает с задачами и будущей деятельностью, не затрудняется с ответом при видоизменении задания, свободно справляется с задачами и практическими заданиями, правильно обосновывает принятые решения, умеет самостоятельно обобщать и излагать материал, не допуская
16-18 рейтинговых баллов	обучающийся твердо знает программный материал, грамотно и по существу излагает его, не допуская существенных неточностей в ответе на вопрос, может правильно применять теоретические положения и владеет необходимыми умениями и навыками при выполнении практических
13-15 рейтинговых баллов	обучающийся освоил основной материал, но не знает отдельных деталей, допускает неточности, недостаточно правильные формулировки, нарушает последовательность в изложении программного материала и испытывает затруднения в выполнении практических заданий
1-12 рейтинговых баллов	обучающийся не знает значительной части программного материала, допускает существенные ошибки, с большими затруднениями выполняет практические задания
0 рейтинговых баллов	не аттестован

Если результат контроля успеваемости в рамках проведения контрольных мероприятий промежуточной аттестации (рубежный рейтинг обучающегося) неудовлетворительный (получено менее 13 рейтинговых баллов), то промежуточная аттестация по учебной дисциплине (модулю) невозможна даже при наличии высокого текущего рейтинга, полученного по итогам текущего контроля по учебной дисциплине (модулю).

ЛИСТ РЕГИСТРАЦИИ ИЗМЕНЕНИЙ

№ п/ п	Содержание изменения	Реквизиты документа об утверждении изменения	Дата введения изменения
1.	Утверждены и введены в действие решением Ученого совета факультета на основании Федерального государственного образовательного стандарта (указываем реквизиты ФГОС)	Протокол заседания Ученого совета факультета № _____ от «____» _____ 20____ года	__ . __ . ____
2.	*	Протокол заседания Ученого совета факультета № _____ от «____» _____ 20____ года	__ . __ . ____
3.	*	Протокол заседания Ученого совета факультета № _____ от «____» _____ 20____ года	__ . __ . ____
4.	*	Протокол заседания Ученого совета факультета № _____ от «____» _____ 20____ года	__ . __ . ____



**Министерство науки и высшего образования Российской Федерации
Федеральное государственное бюджетное образовательное учреждение
высшего образования
«Российский государственный социальный университет»**

УТВЕРЖДАЮ
и.о. декана факультета политических и
социальных технологий

_____/Пивнева С.В./
28.03.2023 г.

МЕТОДИЧЕСКИЕ МАТЕРИАЛЫ ПО ДИСЦИПЛИНЕ (МОДУЛЮ)

ИНФОРМАЦИОННАЯ БЕЗОПАСНОСТЬ (МОДУЛЯ)

Направление подготовки (специальность)
09.03.01 «Информатика и вычислительная техника»

Направленность (специализация)
«Цифровые технологии и искусственный интеллект»

**ОБРАЗОВАТЕЛЬНАЯ ПРОГРАММА ВЫСШЕГО ОБРАЗОВАНИЯ - ПРОГРАММА
БАКАЛАВРИАТА**

Форма обучения
Очная

Москва, 2023 г.

Методические материалы по дисциплине (модулю) «Наименование дисциплины (модуля)» разработаны на основании федерального государственного образовательного стандарта высшего образования – бакалавриата по направлению подготовки 09.03.01 «Информатика и вычислительная техника», утвержденного приказом Министерства образования и науки Российской Федерации от 17.11.2020г. № 1427, учебного плана по основной профессиональной образовательной программе высшего образования - программе бакалавриата по направлению подготовки 09.03.01 «Информатика и вычислительная техника» (далее – «ОПОП»).

Методические материалы по дисциплине (модулю) разработаны рабочей группой в составе: к.ф.-м.н., доцент Е.А.Мельникова.

Методические материалы по дисциплине (модулю) обсуждены и утверждены на заседании кафедры информационных технологий, искусственного интеллекта и общественно-социальных технологий цифрового общества факультета социальных и политических технологий (Протокол № 7 от «28» марта 2023 года)

Заведующий кафедрой
канд. пед. наук, доцент



(подпись)

С.В. Крапивка

Методические материалы по дисциплине (модулю) рецензированы и рекомендованы к утверждению:

ФГБОУ ВО «Московский политехнический университет», НОЦ инфокогнитивных технологий, доктор технических наук, профессор



(подпись)

Н.И. Гданский

канд. техн. наук, доцент кафедры информационных технологий, искусственного интеллекта и общественно-социальных технологий цифрового общества факультета политических и социальных технологий



(подпись)

В.Л. Симонов

Согласовано

Научная библиотека, директор



И.Г. Маляр

СОДЕРЖАНИЕ

1. МЕТОДИЧЕСКИЕ МАТЕРИАЛЫ К ЛЕКЦИОННЫМ, ПРАКТИЧЕСКИМ, ЛАБОРАТОРНЫМ ЗАНЯТИЯМ	4
1.1. Методические материалы к проведению лекционных занятий по дисциплине (модулю).....	4
1.2. Методические материалы по подготовке к практическим занятиям по дисциплине (модулю).....	5
1.4. Методические материалы по подготовке к лабораторным занятиям по дисциплине (модулю).....	9
2. МЕТОДИЧЕСКИЕ РЕКОМЕНДАЦИИ ДЛЯ ОБУЧАЮЩИХСЯ ПО ОСВОЕНИЮ ДИСЦИПЛИНЫ (МОДУЛЯ) И САМОСТОЯТЕЛЬНОЙ РАБОТЕ.....	10
3. МЕТОДИЧЕСКИЕ МАТЕРИАЛЫ, ОПРЕДЕЛЯЮЩИЕ ПРОЦЕДУРЫ ОЦЕНИВАНИЯ ЗНАНИЙ, УМЕНИЙ, НАВЫКОВ И (ИЛИ) ОПЫТА ДЕЯТЕЛЬНОСТИ, ХАРАКТЕРИЗУЮЩИХ ЭТАПЫ ФОРМИРОВАНИЯ КОМПЕТЕНЦИЙ.....	19
3.1. Организационные основы применения балльно-рейтинговой системы оценки успеваемости обучающихся по дисциплине (модулю).....	19
3.2. Проведение текущего контроля успеваемости обучающихся по дисциплине (модулю) в соответствии с балльно-рейтинговой системой оценки успеваемости обучающегося.....	19
3.3. Проведение промежуточной аттестации обучающихся по дисциплине (модулю) в соответствии с балльно-рейтинговой системой оценки успеваемости обучающегося.....	20
ЛИСТ РЕГИСТРАЦИИ ИЗМЕНЕНИЙ.....	22

1. МЕТОДИЧЕСКИЕ МАТЕРИАЛЫ К ЛЕКЦИОННЫМ, ЛАБОРАТОРНЫМ ЗАНЯТИЯМ

1.1. Методические материалы к проведению лекционных занятий по дисциплине (модулю)

Лекция - один из методов обучения, одна из основных системообразующих форм организации учебного процесса в вузе. Лекционное занятие представляет собой систематическое, последовательное, монологическое изложение педагогическим работником учебного материала, как правило, теоретического характера. Такое занятие представляет собой элемент технологии представления учебного материала путем логически стройного, систематически последовательного и ясного изложения.

Цель лекции – организация целенаправленной познавательной деятельности обучающихся по овладению программным материалом дисциплины (модуля). Чтение курса лекций позволяет дать связанное, последовательное изложение материала в соответствии с новейшими данными науки, сообщить слушателям основное содержание предмета в целостном, систематизированном виде. В ряде случаев лекция выполняет функцию основного источника информации: при отсутствии учебников и учебных пособий, чаще по новым курсам; в случае, когда новые научные данные по той или иной теме не нашли отражения в учебниках; отдельные разделы и темы очень сложны для самостоятельного изучения. В таких случаях только лектор может методически помочь обучающимся в освоении сложного материала.

Возможные формы проведения лекций:

- Вводная лекция – один из наиболее важных и трудных видов лекции при чтении систематических курсов. От успеха этой лекции во многом зависит успех усвоения всего курса. Она может содержать: определение дисциплины (модуля); краткую историческую справку о дисциплине (модуле); цели и задачи дисциплины (модуля), ее роль в общей системе обучения и связь со смежными дисциплинами (модулями); основные проблемы (понятия и определения) данной науки; основную и дополнительную учебную литературу; особенности самостоятельной работы обучающихся над дисциплиной (модулем) и формы участия в научно-исследовательской работе; отчетность по курсу.

- Информационная лекция ориентирована на изложение и объяснение обучающимся научной информации, подлежащей осмыслению и запоминанию. Это самый традиционный тип лекций в практике высшей школы.

- Заключительная лекция предназначена для обобщения полученных знаний и раскрытия перспектив дальнейшего развития данной науки.

- Обзорная лекция – это систематизация научных знаний на высоком уровне, допускающая большое число ассоциативных связей в процессе осмысления информации, излагаемой при раскрытии внутрисубъектной и межпредметной связей, исключая детализацию и конкретизацию. Как правило, стержень излагаемых теоретических положений составляет научно-понятийная и концептуальная основа всего курса или крупных его разделов.

- Лекция-беседа - непосредственный контакт педагогического работника с аудиторией - диалог. По ходу лекции педагогический работник задает вопросы для выяснения мнений и уровня осведомленности обучающихся по рассматриваемой проблеме.

- Лекция-дискуссия - свободный обмен мнениями в ходе изложения лекционного материала. Педагогический работник активизирует участие в обсуждении отдельными вопросами, сопоставляет между собой различные мнения и тем самым развивает дискуссию, стремясь направить ее в нужное русло.

- Лекция с применением обратной связи включает в себе то, что в начале и конце каждого раздела лекции задаются вопросы. Первый - для того, чтобы узнать, насколько обучающиеся ориентируются в излагаемом материале, вопрос в конце раздела предназначен для выяснения степени усвоения только что изложенного материала. При

неудовлетворительных результатах контрольного опроса педагогический работник возвращается к уже прочитанному разделу, изменив при этом методику подачи материала.

- Проблемная лекция опирается на логику последовательно моделируемых проблемных ситуаций путем постановки проблемных вопросов или предъявления проблемных задач. Проблемный вопрос - это диалектическое противоречие, требующее для своего решения размышления, сравнения, поиска, приобретения и применения новых знаний. Проблемная задача содержит дополнительную вводную информацию и при необходимости некоторые ориентиры поиска ее решения.

- Программированная лекция - консультация – педагогический работник сам составляет и предлагает обучающимся вопросы. На подготовленные вопросы педагогический работник сначала просит ответить обучающихся, а затем проводит анализ и обсуждение неправильных ответов. В лекциях можно использовать наглядные материалы, а также подготовить презентацию. Что касается презентации, то в качестве визуальной поддержки ее можно органично интегрировать во все вышеупомянутые лекции. В то же время лекцию-презентацию возможно выделить и в качестве самостоятельной формы. Лекция-презентация должна отражать суть основных и (или) проблемных вопросов лекции, на которые особо следует обратить внимание обучающихся. В условиях применения активного метода проведения занятий презентация представляется весьма удачным способом донесения информации до слушателей. Единственное, на что следует обратить внимание при подготовке слайдов, - это их оформление и текст. Слайд не должен быть перегружен картинками и лишней информацией, которая будет отвлекать от основного аспекта того или иного вопроса лекции. Во время лекции можно задавать вопросы аудитории в отношении того или иного слайда, тем самым еще больше вовлекая обучающихся в проблематику.

Краткое содержание лекционных занятий

Наименование разделов и тем	Содержание учебного материала
Модуль 1 (Семестр 5)	
РАЗДЕЛ 1. Основные понятия. Законодательный уровень обеспечения информационной безопасности	
Тема 1.1. Основные понятия. Классификация угроз информационной безопасности	Понятия: информационная безопасность, защита информации, конфиденциальность, целостность, доступность информации, уязвимости информационных систем, угрозы и атаки, риски информационной безопасности. Виды угроз информационной безопасности и классификация источников угроз. Виды защищаемой информации
Тема 1.2. Законодательный уровень обеспечения информационной безопасности	Правовые акты общего назначения, затрагивающие вопросы информационной безопасности. Закон "Об информации, информационных технологиях и о защите информации". Закон «О критической информационной инфраструктуре». Руководящие документы ФСТЭК России. Обзор зарубежного законодательства в области информационной безопасности.
РАЗДЕЛ 2. Тренды кибербезопасности	
Тема 2.1. Статистика, тенденции, эволюция киберугроз	Ключевые угрозы на ближайшее будущее: Интернет вещей как площадка для реализации атак; мобильные приложения как разносчики вредоносного ПО и «воры» данных; программы-вымогатели и сопутствующие им технологии; целенаправленные угрозы, реализующие полный цикл «kill chain»; атаки на цепочки поставок (внедрение вредоносного кода в программное обеспечение в OpenSource); кража данных с последующим шантажом; рынок киберпреступности; «Призраки интернета прошлого» (угрозы от устаревшего программного и программно-аппаратного обеспечения, которое находится в интернете).

Тема 2.2. Современные парадигмы кибербезопасности	Модели контроля доступа. Методы и технологии борьбы с компьютерными вирусами. Технологии искусственного интеллекта в задачах кибербезопасности. Антифрод системы. DLP-системы
РАЗДЕЛ 3. Обеспечение безопасности программного обеспечения на этапах	
Тема 3.1. Уязвимости программного обеспечения.	Уязвимости программных приложений. База данных CVE. Безопасность веб-приложений. Проект OWASP Top 10. Категории уязвимостей баз данных: независящие и зависящие от данных.
Тема 3.2. Практики и инструменты для обеспечения безопасности приложений	Жизненный цикл безопасной разработки программного обеспечения (SSDLC). На этапе разработки: создание безопасной архитектуры, безопасного кода, автоматические проверки качества (Quality Gates), статический анализ кода (SAST), анализ open source компонент, Bytecode анализ (BCA), динамический анализ приложения (DAST) На этапе эксплуатации: практика Bug Bounty. Аспекты создания защищённых баз данных. Методы защиты программ от несанкционированного копирования. Методы защиты программ от несанкционированного исследования.
Модуль 2 (Семестр б)	
РАЗДЕЛ 1. Криптографические системы	
Тема 1.1. Симметричные криптосистемы	Основные понятия криптографии. Классификация симметричных алгоритмов шифрования. Шифры подстановки, перестановки, гаммирования. Поточковые и блочные алгоритмы шифрования. Стандарты симметричного шифрования (DES, AES, ГОСТ 28147–89, ГОСТ Р 34.12–2015, ГОСТ 34.13–2018). Криптостойкость симметричных алгоритмов шифрования.
Тема 1.2. Криптосистемы с открытым ключом	Классы сложности алгоритмов. Односторонние функции. Шифрование с открытым ключом. Алгоритм RSA. Вероятностное шифрование. Алгоритм на основе эллиптических кривых. Криптостойкость асимметричных алгоритмов шифрования Угроза квантового взлома, постквантовая криптография.
РАЗДЕЛ 2. Криптографические протоколы	
Тема 2.1. Протоколы электронной подписи, протоколы аутентификации	Хэш-функции. Требования к криптографическим хэш-функциям. Применение функций хэширования для создания и проверки электронной подписи. Протокол электронной подписи. на основе RSA. Стандарты электронной подписи. Вилы электронной подписи. Правовые аспекты применения электронной подписи. Протокол идентификации/аутентификации с использованием хеш-функции. Протокол идентификации/аутентификации на основе шифрования с открытым ключом. Сервер аутентификации Kerberos.
Тема 2.2. Модели инфраструктуры открытых ключей	Инфраструктуры открытых ключей (PKI): назначение, состав. Типы PKI-инфраструктур: иерархическая, сетевая. Риски доверия в PKI. Глобальная система удостоверяющих центров инфраструктуры открытых ключей. Российская модель национальной инфраструктуры открытых ключей, проверки электронной подписи и сертификатов открытых ключей.
РАЗДЕЛ 3. Защита информации в распределенных системах и сетях	
Тема 3.1. Основные принципы технологии блокчейн	Технология блокчейн и децентрализованные приложения. Блокчейн: строение блока и его заголовка; процедура добавления блока в блокчейн. Назначение и принцип построения дерева Меркла. Схема управления ключами в сети Биткоин. Алгоритм получения биткоин-адреса. Структура

Тема 3.2. Защита информации в сетях	транзакции в сети Биткоин Угрозы безопасности локальных вычислительных сетей. Типовые удаленные угрозы в глобальных сетях и механизмы их реализации. Технология межсетевое экрана. TLS-протокол. Основные шаги процедуры создания защищённого сеанса связи. Алгоритмы, применяемые в TLS. Протокол авторизации OAuth. Обеспечение безопасности электронной почты. Обеспечение безопасности беспроводных сетей. Безопасность при использовании облачных сервисов. Безопасность при использовании мобильных устройств в корпоративных ИС.
--	--

1.2. Методические материалы по подготовке к практическим занятиям по дисциплине (модулю)

Практические (семинарские) занятия - одна из форм учебного занятия, направленная на развитие самостоятельности обучающихся и приобретение умений и навыков. Данные учебные занятия углубляют, расширяют, детализируют полученные ранее знания. Практическое занятие предполагает выполнение обучающимися по заданию и под руководством преподавателей одной или нескольких практических работ.

Цель практических занятий и семинаров состоит в развитии познавательных способностей, самостоятельности мышления и творческой активности обучающихся; углублении, расширении, детализировании знаний, полученных на лекции в обобщенной форме, и содействии выработке навыков профессиональной деятельности. В отдельных случаях на практических занятиях и семинарах руководителем занятия сообщаются дополнительные знания.

Для достижения поставленных целей и решения требуемого перечня задач практические занятия и семинары проводятся традиционными технологиями или с использованием активных и интерактивных образовательных технологий.

Возможные формы проведения практических (семинарских) занятий:

- Деловая игра - это метод группового обучения совместной деятельности в процессе решения общих задач в условиях максимально возможного приближения к реальным проблемным ситуациям. Имитационные игры - на занятиях имитируется деятельность какой-либо организации, предприятия или его подразделения. Имитироваться могут события, конкретная деятельность людей (деловое совещание, обсуждение плана) и обстановка, условия, в которых происходит событие или осуществляется деятельность (кабинет начальника цеха, зал заседаний). Исполнение ролей (ролевые игры) - в этих играх отрабатывается тактика поведения, действий, выполнение функций и обязанностей конкретного лица. Для проведения игр с исполнением роли разрабатывается модель-пьеса ситуации, между студентами распределяются роли с «обязательным содержанием», характеризующиеся различными интересами; в процессе их взаимодействия должно быть найдено компромиссное решение. «Деловой театр» (метод инсценировки) - в нем разыгрывается какая-либо ситуация, поведение человека в этой обстановке, обучающийся должен вжиться в образ определенного лица, понять его действия, оценить обстановку и найти правильную линию поведения. Основная задача метода инсценировки - научить ориентироваться в различных обстоятельствах, давать объективную оценку своему поведению, учитывать возможности других людей, влиять на их интересы, потребности и деятельность, не прибегая к формальным атрибутам власти, к приказу.

- Игровое проектирование - является практическим занятием или циклом занятий, суть которых состоит в разработке инженерного, конструкторского, технологического и других видов проектов в игровых условиях, максимально воссоздающих реальность. Этот метод отличается высокой степенью сочетания индивидуальной и совместной работы обучающихся.

- Познавательно-дидактические игры не относятся к деловым играм. Они предполагают лишь включение изучаемого материала в необычный игровой контекст и иногда содержат

лишь элементы ролевых игр. Такие игры могут проводиться в виде копирования научных, культурных, социальных явлений (конкурс знатоков, «Поле чудес», КВН и т.д.) и в виде предметно-содержательных моделей, (например, игры-путешествия, когда надо разработать рациональный маршрут, пользуясь различными картами).

- Анализ конкретных ситуаций. Конкретная ситуация – это любое событие, которое содержит в себе противоречие или вступает в противоречие с окружающей средой. Ситуации могут нести в себе как позитивный, так и отрицательный опыт. Все ситуации делятся на простые, критические и экстремальные.

- Кейс-метод (от английского case – случай, ситуация) – усовершенствованный метод анализа конкретных ситуаций, метод активного проблемно-ситуационного анализа, основанный на обучении путем решения конкретных задач – ситуаций (решение кейсов). Непосредственная цель метода case-study - обучающиеся должны проанализировать ситуацию, разобраться в сути проблем, предложить возможные решения и выбрать лучшее из них. Кейсы делятся на практические (отражающие реальные жизненные ситуации), обучающие (искусственно созданные, содержащие значительные элемент условности при отражении в нем жизни) и исследовательские (ориентированные на проведение исследовательской деятельности посредством применения метода моделирования). Метод конкретных ситуаций (метод case-study) относится к неигровым имитационным активным методам обучения.

- Тренинг (англ. training от train — обучать, воспитывать) – метод активного обучения, направленный на развитие знаний, умений и навыков и социальных установок. Тренинг – форма интерактивного обучения, целью которого является развитие компетентности межличностного и профессионального поведения в общении. Достоинство тренинга заключается в том, что он обеспечивает активное вовлечение всех участников в процесс обучения. Можно выделить основные типы тренингов по критерию направленности воздействия и изменений – навыковый, психотерапевтический, социально-психологический, бизнес-тренинг.

- Метод Сократа (Майевтика) – метод вопросов, предполагающих критическое отношение к догматическим утверждениям, называется еще как метод «сократовской иронии». Это умение извлекать скрытое в человеке знание с помощью искусных наводящих вопросов, подразумевающего короткий, простой и заранее предсказуемый ответ.

- Интерактивная лекция – выступление ведущего обучающего перед большой аудиторией с применением следующих активных форм обучения: дискуссия, беседа, демонстрация слайдов или учебных фильмов, мозговой штурм.

- Групповая, научная дискуссия, диспут Дискуссия — это целенаправленное обсуждение конкретного вопроса, сопровождающееся обменом мнениями, идеями между двумя и более лицами. Задача дискуссии - обнаружить различия в понимании вопроса и в споре установить истину. Дискуссии могут быть свободными и управляемыми. К технике управляемой дискуссии относятся: четкое определение цели, прогнозирование реакции оппонентов, планирование своего поведения, ограничение времени на выступления и их заданная очередность. Разновидностью свободной дискуссии является форум, где каждому желающему дается неограниченное время на выступление, при условии, что его выступление вызывает интерес аудитории. Каждый конкретный форум имеет свою тематику — достаточно широкую, чтобы в её пределах можно было вести многоплановое обсуждение.

- Дебаты – это чётко структурированный и специально организованный публичный обмен мыслями между двумя сторонами по актуальным темам. Это разновидность публичной дискуссии участников дебатов, направляющая на переубеждение в своей правоте третьей стороны, а не друг друга. Поэтому вербальные и невербальные средства, которые используются участниками дебатов, имеют целью получения определённого результата — сформировать у слушателей положительное впечатление от собственной позиции.

- Метод работы в малых группах. Групповое обсуждение кого-либо вопроса направлено на достижение лучшего взаимопонимания и нахождения истины. Групповое обсуждение способствует лучшему усвоению изучаемого материала. Оптимальное количество

участников - 5-7 человек. Перед обучающимися ставится проблема, выделяется определенное время, в течение которого они должны подготовить аргументированный обдуманый ответ. Педагогический работник может устанавливать правила проведения группового обсуждения – задавать определенные рамки обсуждения, ввести алгоритм выработки общего мнения, назначить лидера и др.

- Круглый стол - общество, собрание в рамках более крупного мероприятия (съезда, симпозиума, конференции). Мероприятие, как правило, на которое приглашаются эксперты и специалисты из разных сфер деятельности для обсуждения актуальных вопросов. Данная модель обсуждения, основываясь на соглашениях, в качестве итогов даёт результаты, которые, в свою очередь, являются новыми соглашениями.

- Коллоквиум - (лат. colloquium — разговор, беседа) - одна из форм учебных занятий в системе образования, имеющая целью выяснение и повышение знаний обучающихся. На коллоквиумах обсуждаются: отдельные части, разделы, темы, вопросы изучаемого курса (обычно не включаемые в тематику семинарских и других практических учебных занятий), рефераты, проекты и др. работы обучающихся. Это научные собрания, на которых заслушиваются и обсуждаются доклады. Коллоквиум – это и форма контроля, массового опроса, позволяющая преподавателю в сравнительно небольшой срок выяснить уровень знаний студентов по данной теме дисциплины. Коллоквиум проходит обычно в форме дискуссии, в ходе которой обучающимся предоставляется возможность высказать свою точку зрения на рассматриваемую проблему, учиться обосновывать и защищать ее. Аргументируя и отстаивая свое мнение, обучающийся в то же время демонстрирует, насколько глубоко и осознанно он усвоил изученный материал.

- Метод «мозговой штурм» (мозговой штурм, мозговая атака, англ. brainstorming) — оперативный метод решения проблемы на основе стимулирования творческой активности, при котором участникам обсуждения предлагают высказывать как можно большее количество вариантов решения, в том числе самых фантастических. Затем из общего числа высказанных идей отбирают наиболее удачные, которые могут быть использованы на практике. Является методом экспертного оценивания.

- Метод проектов - это способ достижения дидактической цели через детальную разработку проблемы (технологию), которая должна завершиться вполне реальным, осязаемым практическим результатом, оформленным тем или иным образом; это совокупность приёмов, действий обучающихся в их определённой последовательности для достижения поставленной задачи – решения проблемы, лично значимой для учащихся и оформленной в виде некоего конечного продукта. Основное предназначение метода проектов состоит в предоставлении учащимся возможности самостоятельного приобретения знаний в процессе решения практических задач или проблем, требующего интеграции знаний из различных предметных областей.

- Брифинг - (англ. briefing от англ. brief – короткий, недолгий) – краткая пресс-конференция, посвященная одному вопросу. Основное отличие: отсутствует презентационная часть. То есть практически сразу идут ответы на вопросы журналистов.

- Метод портфолио (итал. portfolio — 'портфель, англ. - папка для документов) - современная образовательная технология, в основе которой используется метод аутентичного оценивания результатов образовательной и профессиональной деятельности. Портфолио как подборка сертифицированных достижений, наиболее значимых работ и отзывов на них.

Вопросы для самоподготовки к практическим (семинарским) занятиям по разделам (темам) дисциплины (модуля)

Задания для самостоятельной работы к Модулю 1

Задания для самостоятельной работы к Разделу 1

Вопросы для самостоятельной работы к Разделу 1

1. Стандарты информационной безопасности: "Общие критерии". Критерии оценки безопасности информационных технологий. ГОСТ Р ИСО/МЭК 15408-1- 2012
2. Обеспечение безопасности коммерческой тайны на предприятии
3. Уязвимости компьютерной системы
4. Угрозы нарушения конфиденциальности в ИС
5. Угрозы нарушения целостности информации в ИС.
6. Угрозы нарушения работоспособности (отказ в обслуживании) в ИС
7. Сценарии реализации угроз информационной безопасности: разглашение конфиденциальной информации, кража конфиденциальной информации, нарушение авторских прав на информацию, нецелевое использование ресурсов
8. Вредоносное программное обеспечение: клавиатурные шпионы, AdWare программы, ВНО программы, Hijacker-программы, RootKit-технологии, Backdoor-программы, средства мониторинга, вымогательское ПО

Задания для самостоятельной работы к Разделу 2

Вопросы для самостоятельной работы к Разделу 2

1. Эволюция киберугроз: расширение поверхности атаки
2. Эволюция киберугроз: атак на цепочки поставок.
3. Эволюция киберугроз: взлом устройств интернета вещей для организации дальнейших кибератак
4. Эволюция киберугроз: атаки с помощью вирусов шифровальщиков
5. Технологии ИИ в задачах кибербезопасности
6. Обеспечение ИБ информационных систем: протоколирование и аудит
7. Принципы организации защищенного документооборота
8. Предотвращение утечек конфиденциальной информации с помощью DLP-систем

Задания для самостоятельной работы к Разделу 3

Вопросы для самостоятельной работы к Разделу 3

1. Уязвимости программных приложений. База данных CVE.
2. Безопасность веб-приложений. Проект OWASP Top 10
3. Жизненный цикл безопасной разработки программного обеспечения (SSDLC)
4. Обеспечение эксплуатационной безопасности программного обеспечения
5. Защита программного обеспечения от несанкционированного использования
6. Средства проверки целостности программ
7. Обфускация программного кода.

Литература для самостоятельного изучения к Модулю 1.

Основная литература

1. Внуков, А. А. Защита информации : учебное пособие для вузов / А. А. Внуков. — 3-е изд., перераб. и доп. — Москва : Издательство Юрайт, 2023. — 161 с. — (Высшее образование). — ISBN 978-5-534-07248-8. — Текст : электронный // Образовательная платформа Юрайт [сайт]. — URL: <https://urait.ru/bcode/512268> (дата обращения: 08.03.2023)..
2. Щеглов, А. Ю. Защита информации: основы теории : учебник для вузов / А. Ю. Щеглов, К. А. Щеглов. — Москва : Издательство Юрайт, 2023. — 309 с. —

- (Высшее образование). — ISBN 978-5-534-04732-5. — Текст : электронный // Образовательная платформа Юрайт [сайт]. — URL: <https://www.ura.it.ru/bcode/511998> (дата обращения: 08.03.2023).
3. Информационная безопасность : учебное пособие / В. И. Лойко, В. Н. Лаптев, Г. А. Аршинов, С. Н. Лаптев. — Краснодар : КубГАУ, 2020. — 332 с. — ISBN 978-5-907346-50-5. — Текст : электронный // Лань : электронно-библиотечная система. — URL: <https://e.lanbook.com/book/254168> (дата обращения: 08.03.2023). — Режим доступа: для авториз. Пользователей

Дополнительная литература

1. Зенков, А. В. Информационная безопасность и защита информации : учебное пособие для вузов / А. В. Зенков. — Москва : Издательство Юрайт, 2023. — 104 с. — (Высшее образование). — ISBN 978-5-534-14590-8. — Текст : электронный // Образовательная платформа Юрайт [сайт]. — URL: <https://www.ura.it.ru/bcode/520063> (дата обращения: 08.03.2023).
2. Ищейнов, В. Я. Информационная безопасность и защита информации: теория и практика : учебное пособие : [16+] / В. Я. Ищейнов. — Москва ; Берлин : Директ-Медиа, 2020. — 271 с. : схем., табл. — Режим доступа: по подписке. — URL: <https://biblioclub.ru/index.php?page=book&id=571485> (дата обращения: 08.03.2023). — Библиогр. в кн. — ISBN 978-5-4499-0496-6. — DOI 10.23681/571485. — Текст : электронный.
3. Казарин, О. В. Надежность и безопасность программного обеспечения : учебное пособие для вузов / О. В. Казарин, И. Б. Шубинский. — Москва : Издательство Юрайт, 2023. — 342 с. — (Высшее образование). — ISBN 978-5-534-05142-1. — Текст : электронный // Образовательная платформа Юрайт [сайт]. — URL: <https://ura.it.ru/bcode/515435> (дата обращения: 08.03.2023).

Задания для самостоятельной работы к Модулю 2

Задания для самостоятельной работы к Разделу 1

Вопросы для самостоятельной работы к Разделу 1

1. Поточные шифры
2. Стандарты симметричного шифрования DES, ГОСТ 28147-89, Магма
3. Стандарты симметричного шифрования AES, Кузнечик
4. Режимы шифрования в стандарте ГОСТ Р 34.13 2015

Задания для самостоятельной работы к Разделу 2

Вопросы для самостоятельной работы к Разделу 2

1. Протоколы ЭП
2. Угрозы и атаки для протоколов ЭП
3. Стандарты электронной подписи
4. Виды электронной подписи
5. Правовые основы применения ЭП
6. Протоколы идентификации и аутентификации на основе асимметричного шифрования
7. Сервер аутентификации Kerberos
8. Инфраструктуры открытых ключей (PKI): назначение, состав, применение в электронном документообороте
9. Компоненты (функциональные элементы) инфраструктуры открытых ключей:
10. Типы PKI-инфраструктур
11. Североамериканская модель инфраструктуры открытых ключей

12. Западноевропейская модель инфраструктуры открытых ключей
13. Российская модель национальной инфраструктуры открытых ключей

Задания для самостоятельной работы к Разделу 3

Вопросы для самостоятельной работы к Разделу 3

1. Технологические аспекты майнинга
2. Алгоритм достижения консенсуса в децентрализованных приложениях
3. Схема управления ключами в сети Биткоин. Алгоритм получения биткоин-адреса
4. Жизненный цикл транзакции в сети Биткоин
5. Примеры применения технологии блокчейн в разных областях
6. Особенности обеспечения информационной безопасности в компьютерных сетях
7. Обеспечение безопасности беспроводных сетей
8. Обеспечение безопасности электронной почты.
9. Безопасность при использовании облачных сервисов
10. Обеспечение безопасности при использовании мобильных устройств в корпоративных ИС

Литература для самостоятельного изучения к Модулю 2.

Основная литература

4. Внуков, А. А. Защита информации : учебное пособие для вузов / А. А. Внуков. — 3-е изд., перераб. и доп. — Москва : Издательство Юрайт, 2023. — 161 с. — (Высшее образование). — ISBN 978-5-534-07248-8. — Текст : электронный // Образовательная платформа Юрайт [сайт]. — URL: <https://urait.ru/bcode/512268> (дата обращения: 08.03.2023)..
5. Щеглов, А. Ю. Защита информации: основы теории : учебник для вузов / А. Ю. Щеглов, К. А. Щеглов. — Москва : Издательство Юрайт, 2023. — 309 с. — (Высшее образование). — ISBN 978-5-534-04732-5. — Текст : электронный // Образовательная платформа Юрайт [сайт]. — URL: <https://www.urait.ru/bcode/511998> (дата обращения: 08.03.2023).
6. Информационная безопасность : учебное пособие / В. И. Лойко, В. Н. Лаптев, Г. А. Аршинов, С. Н. Лаптев. — Краснодар : КубГАУ, 2020. — 332 с. — ISBN 978-5-907346-50-5. — Текст : электронный // Лань : электронно-библиотечная система. — URL: <https://e.lanbook.com/book/254168> (дата обращения: 08.03.2023). — Режим доступа: для авториз. Пользователей

Дополнительная литература

4. Зенков, А. В. Информационная безопасность и защита информации : учебное пособие для вузов / А. В. Зенков. — Москва : Издательство Юрайт, 2023. — 104 с. — (Высшее образование). — ISBN 978-5-534-14590-8. — Текст : электронный // Образовательная платформа Юрайт [сайт]. — URL: <https://www.urait.ru/bcode/520063> (дата обращения: 08.03.2023).
5. Ищейнов, В. Я. Информационная безопасность и защита информации: теория и практика : учебное пособие : [16+] / В. Я. Ищейнов. — Москва ; Берлин : Директ-Медиа, 2020. — 271 с. : схем., табл. — Режим доступа: по подписке. — URL: <https://biblioclub.ru/index.php?page=book&id=571485> (дата обращения: 08.03.2023). —

Библиогр. в кн. – ISBN 978-5-4499-0496-6. – DOI 10.23681/571485. – Текст : электронный.

6. Казарин, О. В. Надежность и безопасность программного обеспечения : учебное пособие для вузов / О. В. Казарин, И. Б. Шубинский. — Москва : Издательство Юрайт, 2023. — 342 с. — (Высшее образование). — ISBN 978-5-534-05142-1. — Текст : электронный // Образовательная платформа Юрайт [сайт]. — URL: <https://urait.ru/bcode/515435> (дата обращения: 08.03.2023).

1.4. Методические материалы по подготовке к лабораторным занятиям по дисциплине (модулю)

Лабораторные занятия - одна из форм учебного занятия, направленная на развитие самостоятельности обучающихся и приобретение умений и навыков. Данные учебные занятия углубляют, расширяют, детализируют полученные ранее знания. Лабораторное занятие предполагает выполнение обучающимися по заданию и под руководством преподавателей одной или нескольких работ.

Цель лабораторных занятий состоит в развитии познавательных способностей, самостоятельности мышления и творческой активности обучающихся; углублении, расширении, детализировании знаний, полученных на лекции в обобщенной форме, и содействии выработке навыков профессиональной деятельности. В отдельных случаях на лабораторных занятиях руководителем занятия сообщаются дополнительные знания.

Для достижения поставленных целей и решения требуемого перечня задач лабораторные занятия проводятся традиционными технологиями или с использованием активных и интерактивных образовательных технологий.

При подготовке и работе во время проведения лабораторных занятий следует обратить внимание на следующие моменты: на процесс предварительной подготовки, на работу во время занятия, обработку полученных результатов, исправление полученных замечаний.

Предварительная подготовка к лабораторному занятию заключается в изучении теоретического материала в отведенное для самостоятельной работы время, ознакомление с инструктивными материалами с целью осознания задач занятия, техники безопасности при работе с приборами, веществами.

Работа во время проведения занятия включает:

- консультирование студентов преподавателями и вспомогательным персоналом с целью предоставления исчерпывающей информации, необходимой для самостоятельного выполнения предложенных преподавателем задач.

- самостоятельное выполнение заданий согласно обозначенной рабочей программой дисциплины (модуля) тематики.

2. МЕТОДИЧЕСКИЕ РЕКОМЕНДАЦИИ ДЛЯ ОБУЧАЮЩИХСЯ ПО ОСВОЕНИЮ ДИСЦИПЛИНЫ (МОДУЛЯ) И САМОСТОЯТЕЛЬНОЙ РАБОТЕ

Освоение обучающимся дисциплины (модуля) «Информационная безопасность (модуля)» предполагает изучение материалов дисциплины на аудиторных занятиях и в ходе самостоятельной работы. Аудиторные занятия проходят в форме лекций, семинаров, практических и лабораторных занятий. Самостоятельная работа включает разнообразный комплекс видов и форм работы обучающихся.

Для успешного освоения дисциплины (модуля) и достижения поставленных целей необходимо внимательно ознакомиться с рабочей программой дисциплины (модуля), доступной в электронной информационно-образовательной среде РГСУ.

Следует обратить внимание на списки основной и дополнительной литературы, на предлагаемые преподавателем ресурсы информационно-телекоммуникационной сети Интернет. Эта информация необходима для самостоятельной работы обучающегося.

При подготовке к аудиторным занятиям необходимо помнить особенности каждой формы его проведения.

Подготовка к учебному занятию лекционного типа заключается в следующем.

С целью обеспечения успешного обучения обучающийся должен готовиться к лекции, поскольку она является важнейшей формой организации учебного процесса, поскольку:

- знакомит с новым учебным материалом;
- разъясняет учебные элементы, трудные для понимания;
- систематизирует учебный материал;
- ориентирует в учебном процессе.

С этой целью:

- внимательно прочитайте материал предыдущей лекции;
- ознакомьтесь с учебным материалом по учебнику и учебным пособиям с темой прочитанной лекции;
- внесите дополнения к полученным ранее знаниям по теме лекции на полях лекционной тетради;
- запишите возможные вопросы, которые вы зададите лектору на лекции по материалу изученной лекции;
- постарайтесь уяснить место изучаемой темы в своей подготовке;
- узнайте тему предстоящей лекции (по тематическому плану, по информации лектора) и запишите информацию, которой вы владеете по данному вопросу.

Подготовка к занятию семинарского типа.

При подготовке и работе во время проведения занятий семинарского типа следует обратить внимание на следующие моменты: на процесс предварительной подготовки, на работу во время занятия, обработку полученных результатов, исправление полученных замечаний.

Предварительная подготовка к учебному занятию семинарского типа заключается в изучении теоретического материала в отведенное для самостоятельной работы время, ознакомление с инструктивными материалами с целью осознания задач практического занятия, техники безопасности при работе с приборами, веществами.

Работа во время проведения учебного занятия семинарского типа включает:

- консультирование студентов преподавателями и вспомогательным персоналом с целью предоставления исчерпывающей информации, необходимой для самостоятельного выполнения предложенных преподавателем задач.
- самостоятельное выполнение заданий согласно обозначенной рабочей программой дисциплины (модуля) тематики.

Самостоятельная работа.

Самостоятельная работа - планируемая учебная, учебно-исследовательская, научно-исследовательская работа студентов, выполняемая во внеаудиторное (аудиторное) время по заданию и при методическом руководстве преподавателя, но без его непосредственного участия (при частичном непосредственном участии преподавателя, оставляющем ведущую роль за работой студентов).

Для более углубленного изучения темы задания для самостоятельной работы рекомендуется выполнять параллельно с изучением данной темы. При выполнении заданий по возможности используйте наглядное представление материала.

Самостоятельная работа студентов в ВУЗе является важным видом учебной и научной деятельности студента. Самостоятельная работа студентов играет значительную роль в рейтинговой технологии обучения.

К современному специалисту в области медицины общество предъявляет достаточно широкий перечень требований, среди которых немаловажное значение имеет наличие у

выпускников определенных навыков (компетенций) и умения самостоятельно добывать знания из различных источников, систематизировать полученную информацию, давать оценку конкретной профессиональной ситуации. Формирование такого умения происходит в течение всего периода обучения.

В процессе самостоятельной работы студент приобретает необходимые для будущей специальности компетенции, навыки самоорганизации, самоконтроля, самоуправления, саморефлексии и становится активным самостоятельным субъектом учебной деятельности.

Самостоятельная работа студентов должна оказывать важное влияние на формирование личности будущего специалиста, его компетентность. Каждый студент самостоятельно определяет режим своей работы и меру труда, затрачиваемого на овладение учебным содержанием по каждой дисциплине. Он выполняет внеаудиторную работу по личному индивидуальному плану, в зависимости от его подготовки, времени и других условий.

Виды самостоятельной работы.

Работа с литературой.

При работе с книгой необходимо подобрать литературу, научиться правильно ее читать, вести записи. Для подбора литературы в библиотеке используются алфавитный и систематический каталоги. Важно помнить, что рациональные навыки работы с книгой - это всегда большая экономия времени и сил. Правильный подбор учебников рекомендуется преподавателем, читающим лекционный курс. Необходимая литература может быть также указана в методических разработках по данному курсу. Изучая материал по учебнику, следует переходить к следующему вопросу только после правильного уяснения предыдущего, описывая на бумаге все выкладки и вычисления (в том числе те, которые в учебнике опущены или на лекции даны для самостоятельного вывода). При изучении любой дисциплины большую и важную роль играет самостоятельная индивидуальная работа. Особое внимание следует обратить на определение основных понятий курса. Студент должен подробно разбирать примеры, которые поясняют такие определения, и уметь строить аналогичные примеры самостоятельно. Нужно добиваться точного представления о том, что изучаешь. Полезно составлять опорные конспекты. При изучении материала по учебнику полезно в тетради (на специально отведенных полях) дополнять конспект лекций. Там же следует отмечать вопросы, выделенные студентом для консультации с преподавателем. Выводы, полученные в результате изучения, рекомендуется в конспекте выделять, чтобы они при перечитывании записей лучше запоминались. Опыт показывает, что многим студентам помогает составление листа опорных сигналов, содержащего важнейшие и наиболее часто употребляемые формулы и понятия. Такой лист помогает запомнить формулы, основные положения лекции, а также может служить постоянным справочником для студента. Различают два вида чтения: первичное и вторичное. Первичное - это внимательное, неторопливое чтение, при котором можно остановиться на трудных местах.

Задача вторичного чтения - полное усвоение смысла целого (по счету это чтение может быть и не вторым, а третьим или четвертым). Самостоятельная работа с учебниками и книгами (а также самостоятельное теоретическое исследование проблем, обозначенных преподавателем на лекциях) – это важнейшее условие формирования у себя научного способа познания.

Чтение научного текста является частью познавательной деятельности. Ее цель – извлечение из текста необходимой информации. От того, насколько осознанно читающим собственная внутренняя установка при обращении к печатному слову (найти нужные сведения, усвоить информацию полностью или частично, критически проанализировать материал и т.п.) во многом зависит эффективность осуществляемого действия.

Методические рекомендации по составлению конспекта:

1. Внимательно прочитайте текст. Уточните в справочной литературе непонятные слова. При записи не забудьте вынести справочные данные на поля конспекта;
2. Выделите главное, составьте план;
3. Кратко сформулируйте основные положения текста, отметьте аргументацию автора;

4. Законспектируйте материал, четко следуя пунктам плана. При конспектировании старайтесь выразить мысль своими словами. Записи следует вести четко, ясно.

5. Грамотно записывайте цитаты. Цитируя, учитывайте лаконичность, значимость мысли. В тексте конспекта желательно приводить не только тезисные положения, но и их доказательства. При оформлении конспекта необходимо стремиться к емкости каждого предложения. Мысли автора книги следует излагать кратко, заботясь о стиле и выразительности написанного. Число дополнительных элементов конспекта должно быть логически обоснованным, записи должны распределяться в определенной последовательности, отвечающей логической структуре произведения. Для уточнения и дополнения необходимо оставлять поля. Овладение навыками конспектирования требует от студента целеустремленности, повседневной самостоятельной работы.

Методические материалы по самостоятельному решению задач

При самостоятельном решении задач нужно обосновывать каждый этап решения, исходя из теоретических положений курса. Если студент видит несколько путей решения проблемы (задачи), то нужно сравнить их и выбрать самый рациональный. Полезно до начала вычислений составить краткий план решения проблемы (задачи). Решение проблемных задач или примеров следует излагать подробно, вычисления располагать в строгом порядке, отделяя вспомогательные вычисления от основных. Решения при необходимости нужно сопровождать комментариями, схемами, чертежами и рисунками. Следует помнить, что решение каждой учебной задачи должно доводиться до окончательного логического ответа, которого требует условие, и по возможности с выводом. Полученный ответ следует проверить способами, вытекающими из существа данной задачи. Полезно также (если возможно) решать несколькими способами и сравнить полученные результаты. Решение задач данного типа нужно продолжать до приобретения твердых навыков в их решении.

Методические материалы к выполнению реферата

Реферат (от лат. *refere* – сообщать) – краткое изложение в письменном виде или в форме публикации доклада, содержания научного труда (трудов), литературы по теме. Работа над рефератом условно разделяется на выбор темы, подбор литературы, подготовку и защиту плана; написание теоретической части и всего текста с указанием библиографических данных используемых источников, подготовку доклада, выступление с ним. Тематика рефератов полностью связана с основными вопросами изучаемого курса.

Список литературы к темам не дается, и обучающиеся самостоятельно ведут библиографический поиск, причем им не рекомендуется ограничиваться университетской библиотекой.

Важно учитывать, что написание реферата требует от обучающихся определенных усилий. Особое внимание следует уделить подбору литературы, методике ее изучения с целью отбора и обработки собранного материала, обоснованию актуальности темы и теоретического уровня обоснованности используемых в качестве примеров фактов какой-либо деятельности.

Выбрав тему реферата, начав работу над литературой, необходимо составить план. Изучая литературу, продолжается обдумывание темы, осмысливание прочитанного, делаются выписки, сопоставляются точки зрения разных авторов и т.д. Реферативная работа сводится к тому, чтобы в ней выделились две взаимосвязанные стороны: во-первых, ее следует рассматривать как учебное задание, которое должен выполнить обучаемый, а во-вторых, как форму научной работы, творческого воображения при выполнении учебного задания.

Наличие плана реферата позволяет контролировать ход работы, избежать формального переписывания текстов из первоисточников.

Оформление реферата включает титульный лист, оглавление и краткий список использованной литературы. Список использованной литературы размещается на последней странице рукописи или печатной форме реферата. Реферат выполняется в письменной или печатной форме на белых листах формата А4 (210 x 297 мм). Шрифт Times New Roman, кегель 14, через 1,5 интервала при соблюдении следующих размеров текста: верхнее поле – 25

мм, нижнее – 20 мм, левое – 30 мм, правое – 15 мм. Нумерация страниц производится сверху листа, по центру. Титульный лист нумерации не подлежит.

Рефераты должны быть написаны простым, ясным языком, без претензий на наукообразность. Следует избегать сложных грамматических оборотов, непривычных терминов и символов. Если же такие термины и символы все-таки приводятся, то необходимо разъяснять их значение при первом упоминании в тексте реферата.

Объем реферата предполагает тщательный отбор информации, необходимой для краткого изложения вопроса. Важнейший этап – редактирование готового текста реферата и подготовка к обсуждению. Обсуждение требует хорошей ориентации в материале темы, умения выделить главное, поставить дискуссионный вопрос, привлечь внимание слушателей к интересной литературе, логично и убедительно изложить свои мысли.

Рефераты обязательно подлежат защите. Процедура защиты начинается с определения оппонентов защищающего свою работу. Они стремятся дать основательный анализ работы обучающимся, обращают внимание на положительные моменты и недостатки реферата, дают общую оценку содержанию, форме преподнесения материала, характеру использованной литературы. Иногда они дополняют тот или иной раздел реферата. Последнее особенно ценно, ибо говорит о глубоком знании обучающимся-оппонентом изучаемой проблемы.

Обсуждение не ограничивается выслушиванием оппонентов. Другие обучающиеся имеют право уточнить или опровергнуть какое-либо утверждение. Преподаватель предлагает любому обучающемуся задать вопрос по существу доклада или попытаться подвести итог обсуждению.

Алгоритм работы над рефератом

1. Выбор темы

Тема должна быть сформулирована грамотно (с литературной точки зрения);

В названии реферата следует поставить четкие рамки рассмотрения темы;

Желательно избегать слишком длинных названий;

Следует по возможности воздерживаться от использования в названии спорных с научной точки зрения терминов, излишней наукообразности, а также чрезмерного упрощения формулировок.

2. Реферат следует составлять из пяти основных частей: введения; основной части; заключения; списка литературы; приложений.

3. Основные требования к введению:

Во введении не следует концентрироваться на содержании; введение должно включать краткое обоснование актуальности темы реферата, где требуется показать, почему данный вопрос может представлять научный интерес и есть ли связь представляемого материала с современностью. Таким образом, тема реферата должна быть актуальна либо с научной точки зрения, либо с современных позиций.

Очень важно выделить цель, а также задачи, которые требуется решить для выполнения цели.

Введение должно содержать краткий обзор изученной литературы, в котором указывается взятый из того или иного источника материал, кратко анализируются изученные источники, показываются их сильные и слабые стороны;

Объем введения составляет две страницы текста.

4. Требования к основной части реферата:

Основная часть содержит материал, отобранный для рассмотрения проблемы;

Также основная часть должна включать в себя собственно мнение обучающихся и сформулированные самостоятельные выводы, опирающиеся на приведенные факты;

Материал, представленный в основной части, должен быть логически изложен и распределен по параграфам, имеющим свои названия;

В изложении основной части необходимо использовать сноски (в первую очередь, когда приводятся цифры и чьи-то цитаты);

Основная часть должна содержать иллюстративный материал (графики, таблицы и т. д.);

Объем основной части составляет около 10 страниц.

5. Требования к заключению:

В заключении формулируются выводы по параграфам, обращается внимание на выдвинутые во введении задачи и цели;

Заключение должно быть четким, кратким, вытекающим из содержания основной части.

6. Требования к оформлению списка литературы (по ГОСТу):

Необходимо соблюдать правильность последовательности записи источников: сначала следует писать фамилию, а после инициалы; название работы не ставится в кавычки; после названия сокращенно пишется место издания; затем идет год издания; наконец, называется процитированная страница.

Критерии оценки реферата

Обучающийся, защищающий реферат, должен рассказать о его актуальности, поставленных целях и задачах, изученной литературе, структуре основной части, сделанных в ходе работы выводах.

По окончанию выступления ему может быть задано несколько вопросов по представленной проблеме.

Оценка складывается из соблюдения требований к реферату, грамотного раскрытия темы, умения четко рассказывать о представленном реферате, способности понять суть задаваемых по работе вопросов и найти точные ответы на них.

Методические материалы к выполнению эссе

Эссе – литературное произведение небольшого объема, обычно прозаическое, свободной композиции, передающее индивидуальные впечатления, суждения, соображения автора о той или иной проблеме, теме, о том или ином событии или явлении. Это вид самостоятельной исследовательской работы обучающихся, с целью углубления и закрепления теоретических знаний и освоения практических навыков. Цель эссе состоит в развитии самостоятельного творческого мышления и письменного изложения собственных мыслей. При написании эссе обучающийся должен представить развернутый письменный ответ на теоретический или практический актуальный вопрос, объявленный преподавателем в аудитории непосредственно перед ее написанием. В процессе написания эссе разрешается пользоваться нормативно-правовыми актами, конспектом лекций (в печатном виде). Использование интернет-ресурсов не допускается. Темы эссе преподаватель предлагает из числа тех, которые обучающиеся уже рассматривали на лекциях или семинарских занятиях, исходя из содержания заданий в составе оценочных средств. По решению преподавателя, в качестве темы эссе может быть выбрана одна или несколько тем, которые могут быть распределены между обучающимися по желанию.

Требования к выполнению эссе:

1. Проводится письменно.

2. Эссе выполняется на компьютере (гарнитура Times New Roman, шрифт 14) через 1,5 интервала с полями: верхнее, нижнее – 2; правое – 3; левое – 1,5. Отступ первой строки абзаца – 1,25. Сноски – постраничные. Таблицы и рисунки встраиваются в текст работы. При этом обязательный заголовок таблицы надо размещать над табличным полем, а рисунки сопровождать подрисуночными подписями. При включении в эссе нескольких таблиц и/или рисунков их нумерация обязательна. Обязательна и нумерация страниц. Их целесообразно проставлять внизу страницы – по середине или в правом углу. Номер страницы не ставится на титульном листе, но в общее число страниц он включается. Объем эссе, без учета приложений, не должен превышать 5 страниц. Значительное превышение установленного объема является недостатком работы и указывает на то, что обучающийся не сумел отобрать и переработать необходимый материал.

3. Работа должна содержать собственные умозаключения по сути поставленной проблемы, включать самостоятельно проведенный анализ по сути этой проблемы, выводы, обобщающие авторскую позицию по поставленной проблеме.

Критерии оценки эссе:

«Отлично» – исключительные знания материала, абсолютное понимание сути, безукоризненное знание основных понятий и положений, логически и лексически грамотно изложенный, содержательный, аргументированный, конкретный и исчерпывающий ответ.

«Хорошо» – глубокие знания материала, правильное понимание сути, знание основных понятий и положений, содержательный, полный и конкретный ответ.

«Удовлетворительно» – твердые, но недостаточно полные знания, верное понимание сути, в целом правильный ответ.

«Неудовлетворительно» – непонимание сущности задания, грубые ошибки в ответе.

Методические материалы по выполнению тестирования.

Тестовые задания содержат вопросы и 3-4 варианта ответа по базовым положениям изучаемой темы/раздела, составлены с расчетом на знания, полученные обучающимся в процессе изучения темы/раздела.

Тестовые задания выполняются в письменной форме и сдаются преподавателю, ведущему дисциплину (модуль). На выполнение тестовых заданий обучающимся отводится 45 минут.

При обработке результатов оценочной процедуры используются: критерии оценки по содержанию и качеству полученных ответов, ключи, оценочные листы.

Критерии оценки теста:

«Зачтено» - если обучающийся правильно выполнил не менее 2/3 всей работы или допустил не более одной грубой ошибки и двух недочетов, не более одной грубой и одной негрубой ошибки, не более трех негрубых ошибок, одной негрубой ошибки и трех недочетов, при наличии четырех-пяти недочетов.

«Не зачтено» - если число ошибок и недочетов превысило норму для оценки 3 или правильно выполнено менее 2/3 всей работы.

Методические материалы по выполнению доклада.

Рекомендуется следующая структура доклада:

1. титульный лист, содержание доклада;
2. краткое изложение;
3. цели и задачи;
4. изложение характера исследований и рассмотренных проблем, гипотезы, спорные вопросы;
5. источники информации, методы сбора и анализа данных, степень их полноты и достоверности;
6. анализ и толкование полученных в работе результатов;
7. выводы и оценки;
8. библиография и приложения.

Время выступления докладчика не должно превышать 10 минут.

Основные требования к оформлению доклада:

- титульный лист должен включать название доклада, наименование предметной (цикловой) комиссии, фамилию обучающегося;
- все использованные литературные источники сопровождаются библиографическим описанием;
- приводимая цитата из источника берется в кавычки (оформляются сноски);
- единицы измерения должны применяться в соответствии с действующими стандартами;
- все названия литературных источников следует приводить в соответствии с новейшими изданиями;

- рекомендуется включение таблиц, графиков, схем, если они отражают основное содержание или улучшают ее наглядность;

- названия фирм, учреждений, организаций и предприятий должны именоваться так, как они указываются в источнике;

Критерии оценки доклада

При выполнении доклада обучающийся должен продемонстрировать умение кратко излагать прочитанный материал, а также умение обобщать и анализировать материал по теме доклада.

Презентация

Методические материалы к презентациям

1. Объем презентации 10 -20 слайдов.
2. На титульном слайде должно быть отражено:
 - наименование факультета;
 - тема презентации;
 - фамилия, имя, отчество, направление подготовки/ специальность, направленность (профиль)/ специализация, форма обучения, номер группы автора презентации;
 - фамилия, имя, отчество, степень, звание, должность руководитель работы;
 - год выполнения работы.
3. В презентации должны быть отражены обоснование актуальности представляемого материала, цели и задачи работы.
4. Содержание презентации должно включать наиболее значимый материал доклада, а также, при необходимости, таблицы, диаграммы, рисунки, фотографии, карты, видео – вставки, звуковое сопровождение.
5. Заключительный слайд должен содержать информацию об источниках информации для презентации.

Критерии оценки презентации

1. Объем презентации 10 -20 слайдов.
2. Правильность оформления титульного слайда.
3. Актуальность отобранного материала, обоснованность формулировки цели и задач работы.
4. Наглядность и логичность презентации, обоснованность использования таблиц, диаграмм, рисунков, фотографий, карт, видео – вставок, звукового сопровождения; правильный выбор шрифтов, фона, других элементов дизайна слайда.
5. Объем и качество источников информации (не менее 2-х интернет – источников и не менее 2-х литературных источников).

Методические материалы по подготовке к опросу

Самостоятельная работа обучающихся включает подготовку к опросу на практических занятиях. Для этого обучающийся изучает лекции, основную и дополнительную литературу, публикации, информацию из Интернет-ресурсов.

Тема и вопросы к практическим занятиям, вопросы для самоконтроля содержатся в рабочей программе и доводятся до студентов заранее.

Для подготовки к опросу обучающемуся необходимо ознакомиться с материалом, посвященным теме практического занятия, в учебнике или другой рекомендованной литературе, конспекте лекции, обратить внимание на усвоение основных понятий дисциплины, выявить неясные вопросы и подобрать дополнительную литературу для их освещения.

Критерии оценки опроса

«Отлично»:

- дан полный, развернутый ответ на поставленный вопрос;
- в ответе прослеживается четкая структура, логическая последовательность, отражающая сущность раскрываемых понятий, теорий, явлений;

– знание по предмету демонстрируются на фоне понимания его в системе данной науки и междисциплинарных связей;

– свободное владение терминологией;

– ответы на дополнительные вопросы четкие, краткие;

«Хорошо»:

– дан полный, развернутый ответ на поставленный вопрос, показано умение выделять существенные и несущественные признаки, причинно-следственные связи;

– ответ недостаточно логичен с единичными ошибками в частностях, исправленные студентом с помощью преподавателя;

– единичные ошибки в терминологии;

– ответы на дополнительные вопросы правильные, недостаточно полные и четкие.

«Удовлетворительно»:

– ответ не полный, с ошибками в деталях, умение раскрыть значение обобщённых знаний не показано, речевое оформление требует поправок, коррекции;

– логика и последовательность изложения имеют нарушения, студент не способен самостоятельно выделить существенные и несущественные признаки и причинно-следственные связи;

– ошибки в раскрываемых понятиях, терминах;

– студент не ориентируется в теме, допускает серьезные ошибки;

– студент не может ответить на большую часть дополнительных вопросов.

«Неудовлетворительно»:

– ответ представляет собой разрозненные знания с существенными ошибками по вопросу;

– присутствуют фрагментарность, нелогичность изложения, студент не осознает связь обсуждаемого вопроса с другими объектами дисциплины, речь неграмотная;

– незнание терминологии;

– ответы на дополнительные вопросы неправильные.

Методические материалы по выполнению практического задания

При выполнении практического задания обучающийся придерживается следующего алгоритма:

1. Записать дату, тему и цель задания;

2. Ознакомиться с правилами и условия выполнения практического задания;

3. Повторить теоретические задания, необходимые для рациональной работы и других практических действий, используя конспекты лекций и рекомендованную литературу, представленной в программе;

4. Выполнить работу по предложенному алгоритму действий;

5. Обобщить результаты работы, сформулировать выводы / дать ответы на контрольные вопросы;

Работа должна быть выполнена грамотно, с соблюдением культуры изложения. При использовании данных из учебных, методических пособий и другой литературы, периодических изданий, Интернет-источников должны иметься ссылки на вышеперечисленные.

Критерии оценки практического задания:

«Отлично» – правильный ответ, дается четкое обоснование принятому решению; рассуждения четкие последовательные логические; используются ссылки на полученные при изучении дисциплины знания; правильно используются формулы, понятия, процедуры, имеющие прямое отношение к задаче для подтверждения принятого решения.

«Хорошо» – правильный ответ, дается обоснование принятому решению; но с не существенными ошибками, в рассуждениях отсутствует логическая последовательность; используются ссылки на полученные при изучении дисциплины знания, правильно используются формулы, понятия, процедуры, имеющие прямое отношение к задаче для подтверждения принятого решения.

«Удовлетворительно» – правильный ответ, допускаются грубые ошибки в обосновании принятого решения; рассуждения не последовательные сумбурные; используются ссылки на полученные при изучении дисциплины знания; используются формулы, процедуры, понятия, имеющие прямое значение для подтверждения принятого решения, однако, при обращении к ним допускаются серьезные ошибки, студент не может правильно ими воспользоваться.

«Неудовлетворительно, не зачтено» – ответ неверный, отсутствует обоснование принятому решению; студент демонстрирует полное непонимание сути вопроса.

Для оценки решения ситуационной задачи (аналитического задания):

Оценка «отлично» выставляется, если задача решена грамотно, ответы на вопросы сформулированы четко. Эталонный ответ полностью соответствует решению студента, которое хорошо обосновано теоретически.

Оценка «хорошо» выставляется, если задача решена, ответы на вопросы сформулированы не достаточно четко. Решение студента в целом соответствует эталонному ответу, но не достаточно хорошо обосновано теоретически.

Оценка «удовлетворительно» выставляется, если задача решена не полностью, ответы не содержат всех необходимых обоснований решения.

Оценка «неудовлетворительно» выставляется, если задача не решена или имеет грубые теоретические ошибки в ответе на поставленные вопросы.

Методические материалы по выполнению лабораторного задания

При выполнении лабораторного задания обучающийся придерживается следующего алгоритма:

1. Записать дату, тему и цель задания;
2. Ознакомиться с правилами и условия выполнения задания;
3. Повторить теоретические задания, необходимые для рациональной работы и других практических действий, используя конспекты лекций и рекомендованную литературу, представленной в программе;
4. Выполнить работу по предложенному алгоритму действий;
5. Обобщить результаты работы, сформулировать выводы / дать ответы на контрольные вопросы;

Работа должна быть выполнена грамотно, с соблюдением культуры изложения. При использовании данных из учебных, методических пособий и другой литературы, периодических изданий, Интернет-источников должны иметься ссылки на вышеперечисленные.

Критерии оценки лабораторного задания:

«Отлично» – правильный ответ, дается четкое обоснование принятому решению; рассуждения четкие последовательные логические; используются ссылки на полученные при изучении дисциплины знания; правильно используются формулы, понятия, процедуры, имеющие прямое отношение к задаче для подтверждения принятого решения.

«Хорошо» – правильный ответ, дается обоснование принятому решению; но с не существенными ошибками, в рассуждениях отсутствует логическая последовательность; используются ссылки на полученные при изучении дисциплины знания, правильно используются формулы, понятия, процедуры, имеющие прямое отношение к задаче для подтверждения принятого решения.

«Удовлетворительно» – правильный ответ, допускаются грубые ошибки в обосновании принятого решения; рассуждения не последовательные сумбурные; используются ссылки на полученные при изучении дисциплины знания; используются формулы, процедуры, понятия, имеющие прямое значение для подтверждения принятого решения, однако, при обращении к ним допускаются серьезные ошибки, студент не может правильно ими воспользоваться.

«Неудовлетворительно, не зачтено» – ответ неверный, отсутствует обоснование принятому решению; студент демонстрирует полное непонимание сути вопроса.

Методические указания для подготовки к промежуточной аттестации.

Изучение учебных дисциплин (модулей) завершается зачетом/зачетом с оценкой или экзаменом. Подготовка к промежуточной аттестации способствует закреплению, углублению и обобщению знаний, получаемых, в процессе обучения, а также применению их к решению практических задач. Готовясь к экзамену, студент ликвидирует имеющиеся пробелы в

знаниях, углубляет, систематизирует и упорядочивает свои знания. На зачете или экзамене студент демонстрирует то, что он освоил в процессе обучения по дисциплине (модулю).

Вначале следует просмотреть весь материал по дисциплине (модулю), отметить для себя трудные вопросы. Обязательно в них разобраться. В заключение еще раз целесообразно повторить основные положения, используя при этом листы опорных сигналов. Систематическая подготовка к занятиям в течение семестра позволит использовать время промежуточной аттестации для систематизации знаний.

3. МЕТОДИЧЕСКИЕ МАТЕРИАЛЫ, ОПРЕДЕЛЯЮЩИЕ ПРОЦЕДУРЫ ОЦЕНИВАНИЯ ЗНАНИЙ, УМЕНИЙ, НАВЫКОВ И (ИЛИ) ОПЫТА ДЕЯТЕЛЬНОСТИ, ХАРАКТЕРИЗУЮЩИХ ЭТАПЫ ФОРМИРОВАНИЯ КОМПЕТЕНЦИЙ

3.1. Организационные основы применения балльно-рейтинговой системы оценки успеваемости обучающихся по дисциплине (модулю)

Оценка качества освоения обучающимися дисциплины (модуля) реализуется в формате балльно-рейтинговой системы оценки успеваемости обучающихся (БРСО).

БРСО в ходе текущего контроля успеваемости и промежуточной аттестации осуществляется по 100-балльной шкале.

Академический рейтинг обучающегося по дисциплине (модулю) складывается из результатов:

- текущего контроля успеваемости (максимальный текущий рейтинг обучающегося 80 рейтинговых баллов);
- промежуточной аттестации (максимальный рубежный рейтинг обучающегося 20 рейтинговых баллов).

Условия оценки освоения обучающимся дисциплины (модуля) в формате БРСО доводятся преподавателем до сведения обучающихся на первом учебном занятии, а также размещены в свободном доступе в электронной информационно-образовательной среде Университета.

3.2. Проведение текущего контроля успеваемости обучающихся по дисциплине (модулю) в соответствии с балльно-рейтинговой системой оценки успеваемости обучающегося

В течение учебного семестра до промежуточной аттестации на основании утвержденной рабочей программы дисциплины (модуля) формируется текущий рейтинг обучающегося. Текущий рейтинг обучающегося складывается как сумма рейтинговых баллов, полученных им в течение учебного семестра по всем видам учебных занятий по учебной дисциплине.

В процессе текущего контроля оцениваются следующие действия обучающегося, направленные на освоение компетенций в рамках изучения учебной дисциплины:

- академическая активность (посещаемость учебных занятий, самостоятельное изучение содержания учебной дисциплины в электронной информационно-образовательной среде, соблюдение сроков сдачи практических заданий и текущих контрольных мероприятий и др.);
- выполнение и сдача текущих и итогового практических заданий (эссе, рефераты, творческие задания, кейс-задания, лабораторные работы, расчетные задания и др., активное участие в групповых интерактивных занятиях (дискуссии, WiKi-проекты и др.), защита проектов и др.);
- прохождение рубежей текущего контроля, включая соблюдение графика их прохождения в электронной информационно-образовательной среде.

Для планирования расчета текущего рейтинга обучающегося используются следующие пропорции:

Вид учебного действия	Максимальная рейтинговая оценка, баллов
академическая активность	10
практические задания	40
<i>из них: текущие практические задания</i>	20
<i>итоговое практическое задание</i>	20
рубежи текущего контроля	30
ИТОГО:	80

В течение учебного семестра по дисциплине (модулю) обучающимся должен быть накоплен текущий рейтинг не менее 52 рейтинговых баллов (65% от максимального значения текущего рейтинга).

Необходимыми условиями допуска обучающегося к промежуточной аттестации по дисциплине являются положительное прохождение обучающимся не менее 65% рубежей текущего контроля с накоплением не менее 65% максимального рейтингового балла за каждый рубеж текущего контроля и положительное выполнение итогового практического задания с накоплением не менее 65% максимального рейтингового балла, установленного за итоговое практическое задание.

Невыполнение вышеуказанных условий является текущей академической задолженностью, которая должна быть ликвидирована обучающимся до контрольного мероприятия промежуточной аттестации.

Сведения о наличии у обучающихся текущей академической задолженности, сроках и порядке добора рейтинговых баллов для её ликвидации доводятся до обучающихся педагогическим работником.

В случае неликвидации текущей академической задолженности, педагогический работник обязан во время контрольного мероприятия промежуточной аттестации поставить обучающемуся 0 рейтинговых баллов. В этом случае ликвидация текущей академической задолженности возможна в периоды проведения повторной промежуточной аттестации.

3.3. Проведение промежуточной аттестации обучающихся по дисциплине (модулю) в соответствии с балльно-рейтинговой системой оценки успеваемости обучающегося

Промежуточная аттестация по дисциплине (модулю) проводится в соответствии с Положением о промежуточной аттестации обучающихся по основным профессиональным образовательным программам высшего образования – программ специалитета в Российском государственном социальном университете и Положением о балльно-рейтинговой системе оценки успеваемости обучающихся по основным профессиональным образовательным программам высшего образования - программам бакалавриата, программам специалитета, программам магистратуры в Российском государственном социальном университете.

На промежуточную аттестацию отводится 20 рейтинговых баллов.

Ответы обучающегося на контрольном мероприятии промежуточной аттестации оцениваются педагогическим работником по 20 - балльной шкале, а итоговая оценка по дисциплине (модулю) выставляется по пятибалльной системе для дифференцированного зачета и по системе зачтено/не зачтено.

Критерии выставления оценки определяются Положением о балльно-рейтинговой системе оценки успеваемости обучающихся по основным профессиональным образовательным программам высшего образования - программам бакалавриата, программам специалитета, программам магистратуры в Российском государственном социальном университете.

В процессе определения рубежного рейтинга обучающегося используется следующая шкала:

Рубежный рейтинг	Критерии оценки освоения обучающимся учебной дисциплины в ходе контрольных мероприятий промежуточной аттестации
19-20 рейтинговых баллов	обучающийся глубоко и прочно усвоил программный материал, исчерпывающе, последовательно, грамотно и логически стройно его излагает, тесно увязывает с задачами и будущей деятельностью, не затрудняется с ответом при видоизменении задания, свободно справляется с задачами и практическими заданиями, правильно обосновывает принятые решения, умеет самостоятельно обобщать и излагать материал, не допуская
16-18 рейтинговых баллов	обучающийся твердо знает программный материал, грамотно и по существу излагает его, не допуская существенных неточностей в ответе на вопрос, может правильно применять теоретические положения и владеет необходимыми умениями и навыками при выполнении практических
13-15 рейтинговых баллов	обучающийся освоил основной материал, но не знает отдельных деталей, допускает неточности, недостаточно правильные формулировки, нарушает последовательность в изложении программного материала и испытывает затруднения в выполнении практических заданий
1-12 рейтинговых баллов	обучающийся не знает значительной части программного материала, допускает существенные ошибки, с большими затруднениями выполняет практические задания
0 рейтинговых баллов	не аттестован

Если результат контроля успеваемости в рамках проведения контрольных мероприятий промежуточной аттестации (рубежный рейтинг обучающегося) неудовлетворительный (получено менее 13 рейтинговых баллов), то промежуточная аттестация по учебной дисциплине (модулю) невозможна даже при наличии высокого текущего рейтинга, полученного по итогам текущего контроля по учебной дисциплине (модулю).

ЛИСТ РЕГИСТРАЦИИ ИЗМЕНЕНИЙ

№ п/ п	Содержание изменения	Реквизиты документа об утверждении изменения	Дата введения изменения
1.	Утверждены и введены в действие решением Ученого совета факультета на основании Федерального государственного образовательного стандарта (указываем реквизиты ФГОС)	Протокол заседания Ученого совета факультета № ____ от « ____ » ____ 20 ____ года	__ . __ . ____
2.	*	Протокол заседания Ученого совета факультета № ____ от « ____ » ____ 20 ____ года	__ . __ . ____
3.	*	Протокол заседания Ученого совета факультета № ____ от « ____ » ____ 20 ____ года	__ . __ . ____
4.	*	Протокол заседания Ученого совета факультета № ____ от « ____ » ____ 20 ____ года	__ . __ . ____



**Министерство науки и высшего образования Российской Федерации
Федеральное государственное бюджетное образовательное учреждение
высшего образования
«Российский государственный социальный университет»**

УТВЕРЖДАЮ

**Зав. кафедрой комплекса естественно-научных
дисциплин**

/ С.В. Пивнева

«28» февраля 2023 г.

МЕТОДИЧЕСКИЕ МАТЕРИАЛЫ ПО ДИСЦИПЛИНЕ (МОДУЛЮ)

ПРОГРАММИРОВАНИЕ

**Направление подготовки (специальность)
«Информатика и вычислительная техника»**

**Направленность (специализация)
«Искусственный интеллект и цифровая гигиена»**

**ОБРАЗОВАТЕЛЬНАЯ ПРОГРАММА ВЫСШЕГО ОБРАЗОВАНИЯ - ПРОГРАММА
БАКАЛАВРИАТА**

**Форма обучения
Очная**

Москва 2023

Методические материалы по дисциплине (модулю) «Программирование» разработаны на основании федерального государственного образовательного стандарта высшего образования – бакалавриата по направлению подготовки 09.03.01 Информатика и вычислительная техника, утвержденного приказом Министерства образования и науки Российской Федерации от 14.08.2020 № 1032, учебного плана по основной профессиональной образовательной программе высшего образования - программы бакалавриата по направлению подготовки 09.03.01 Информатика и вычислительная техника.

Методические материалы по дисциплине (модулю) разработаны рабочей группой в составе:

Методические материалы по дисциплине (модулю) обсуждены и утверждены на заседании кафедры комплекса естественно-научных дисциплин.

Протокол № 6 от «28» февраля 2023 года

Заведующий кафедрой
кандидат педагогических
наук, доцент



С.В. Пивнева

(подпись)

Методические материалы по дисциплине (модулю) рекомендованы к утверждению представителями организаций-работодателей:

Наименование организации-работодателя
должность

(подпись)

И.О. Фамилия

Наименование организации-работодателя
должность

(подпись)

И.О. Фамилия

Методические материалы по дисциплине (модулю) рецензированы и рекомендованы к утверждению:

Ученая степень, ученое звание,
должность, место работы (не РГСУ)

(подпись)

И.О. Фамилия

Ученая степень, ученое звание,
должность, место работы (РГСУ)

(подпись)

И.О. Фамилия

СОДЕРЖАНИЕ

1. МЕТОДИЧЕСКИЕ МАТЕРИАЛЫ К ЛЕКЦИОННЫМ, ПРАКТИЧЕСКИМ, ЛАБОРАТОРНЫМ ЗАНЯТИЯМ	4
1.1. Методические материалы к проведению лекционных занятий по дисциплине (модулю).....	4
1.2. Методические материалы по подготовке к практическим занятиям по дисциплине (модулю).....	5
1.3. Учебно-наглядные пособия по разделам (темам) дисциплины (модуля).....	9
1.4. Методические материалы по подготовке к лабораторным занятиям по дисциплине (модулю).....	10
2. МЕТОДИЧЕСКИЕ РЕКОМЕНДАЦИИ ДЛЯ ОБУЧАЮЩИХСЯ ПО ОСВОЕНИЮ ДИСЦИПЛИНЫ (МОДУЛЯ) И САМОСТОЯТЕЛЬНОЙ РАБОТЕ.....	10
3. МЕТОДИЧЕСКИЕ МАТЕРИАЛЫ, ОПРЕДЕЛЯЮЩИЕ ПРОЦЕДУРЫ ОЦЕНИВАНИЯ ЗНАНИЙ, УМЕНИЙ, НАВЫКОВ И (ИЛИ) ОПЫТА ДЕЯТЕЛЬНОСТИ, ХАРАКТЕРИЗУЮЩИХ ЭТАПЫ ФОРМИРОВАНИЯ КОМПЕТЕНЦИЙ.....	20
3.1. Организационные основы применения балльно-рейтинговой системы оценки успеваемости обучающихся по дисциплине (модулю).....	20
3.2. Проведение текущего контроля успеваемости обучающихся по дисциплине (модулю) в соответствии с балльно-рейтинговой системой оценки успеваемости обучающегося.....	20
3.3. Проведение промежуточной аттестации обучающихся по дисциплине (модулю) в соответствии с балльно-рейтинговой системой оценки успеваемости обучающегося.....	21
Приложение № 1 к методическим материалам по дисциплине (модулю). Конспекты лекционных занятий по дисциплине (модулю).....	23
КОНСПЕКТЫ ЛЕКЦИОННЫХ ЗАНЯТИЙ ПО ДИСЦИПЛИНЕ (МОДУЛЮ).....	23
Приложение № 2 к методическим материалам по дисциплине (модулю). Конспекты практических (семинарских) занятий по дисциплине (модулю).....	24
КОНСПЕКТЫ ПРАКТИЧЕСКИХ (СЕМИНАРСКИХ) ЗАНЯТИЙ ПО ДИСЦИПЛИНЕ (МОДУЛЮ).....	24
Приложение № 3 к методическим материалам по дисциплине (модулю). Конспекты лабораторных занятий по дисциплине (модулю).....	25
КОНСПЕКТЫ ЛАБОРАТОРНЫХ ЗАНЯТИЙ ПО ДИСЦИПЛИНЕ (МОДУЛЮ).....	25
Приложение № 4 к методическим материалам по дисциплине (модулю). Учебно-наглядные пособия по дисциплине (модулю).....	26
УЧЕБНО-НАГЛЯДНЫЕ ПОСОБИЯ ПО ДИСЦИПЛИНЕ (МОДУЛЮ).....	26
ЛИСТ РЕГИСТРАЦИИ ИЗМЕНЕНИЙ.....	27

1. МЕТОДИЧЕСКИЕ МАТЕРИАЛЫ К ЛЕКЦИОННЫМ, ЛАБОРАТОРНЫМ ЗАНЯТИЯМ

1.1. Методические материалы к проведению лекционных занятий по дисциплине (модулю)

Лекция - один из методов обучения, одна из основных системообразующих форм организации учебного процесса в вузе. Лекционное занятие представляет собой систематическое, последовательное, монологическое изложение педагогическим работником учебного материала, как правило, теоретического характера. Такое занятие представляет собой элемент технологии представления учебного материала путем логически стройного, систематически последовательного и ясного изложения.

Цель лекции – организация целенаправленной познавательной деятельности обучающихся по овладению программным материалом дисциплины (модуля). Чтение курса лекций позволяет дать связанное, последовательное изложение материала в соответствии с новейшими данными науки, сообщить слушателям основное содержание предмета в целостном, систематизированном виде. В ряде случаев лекция выполняет функцию основного источника информации: при отсутствии учебников и учебных пособий, чаще по новым курсам; в случае, когда новые научные данные по той или иной теме не нашли отражения в учебниках; отдельные разделы и темы очень сложны для самостоятельного изучения. В таких случаях только лектор может методически помочь обучающимся в освоении сложного материала.

Возможные формы проведения лекций:

- Вводная лекция – один из наиболее важных и трудных видов лекции при чтении систематических курсов. От успеха этой лекции во многом зависит успех усвоения всего курса. Она может содержать: определение дисциплины (модуля); краткую историческую справку о дисциплине (модуле); цели и задачи дисциплины (модуля), ее роль в общей системе обучения и связь со смежными дисциплинами (модулями); основные проблемы (понятия и определения) данной науки; основную и дополнительную учебную литературу; особенности самостоятельной работы обучающихся над дисциплиной (модулем) и формы участия в научно-исследовательской работе; отчетность по курсу.

- Информационная лекция ориентирована на изложение и объяснение обучающимся научной информации, подлежащей осмыслению и запоминанию. Это самый традиционный тип лекций в практике высшей школы.

- Заключительная лекция предназначена для обобщения полученных знаний и раскрытия перспектив дальнейшего развития данной науки.

- Обзорная лекция – это систематизация научных знаний на высоком уровне, допускающая большое число ассоциативных связей в процессе осмысления информации, излагаемой при раскрытии внутрисубъектной и межпредметной связей, исключая детализацию и конкретизацию. Как правило, стержень излагаемых теоретических положений составляет научно-понятийная и концептуальная основа всего курса или крупных его разделов.

- Лекция-беседа - непосредственный контакт педагогического работника с аудиторией - диалог. По ходу лекции педагогический работник задает вопросы для выяснения мнений и уровня осведомленности обучающихся по рассматриваемой проблеме.

- Лекция-дискуссия - свободный обмен мнениями в ходе изложения лекционного материала. Педагогический работник активизирует участие в обсуждении отдельными вопросами, сопоставляет между собой различные мнения и тем самым развивает дискуссию, стремясь направить ее в нужное русло.

- Лекция с применением обратной связи включает в себе то, что в начале и конце каждого раздела лекции задаются вопросы. Первый - для того, чтобы узнать, насколько обучающиеся ориентируются в излагаемом материале, вопрос в конце раздела предназначен для выяснения степени усвоения только что изложенного материала. При

неудовлетворительных результатах контрольного опроса педагогический работник возвращается к уже прочитанному разделу, изменив при этом методику подачи материала.

- Проблемная лекция опирается на логику последовательно моделируемых проблемных ситуаций путем постановки проблемных вопросов или предъявления проблемных задач. Проблемный вопрос - это диалектическое противоречие, требующее для своего решения размышления, сравнения, поиска, приобретения и применения новых знаний. Проблемная задача содержит дополнительную вводную информацию и при необходимости некоторые ориентиры поиска ее решения.

- Программированная лекция - консультация – педагогический работник сам составляет и предлагает обучающимся вопросы. На подготовленные вопросы педагогический работник сначала просит ответить обучающихся, а затем проводит анализ и обсуждение неправильных ответов. В лекциях можно использовать наглядные материалы, а также подготовить презентацию. Что касается презентации, то в качестве визуальной поддержки ее можно органично интегрировать во все вышеупомянутые лекции. В то же время лекцию-презентацию возможно выделить и в качестве самостоятельной формы. Лекция-презентация должна отражать суть основных и (или) проблемных вопросов лекции, на которые особо следует обратить внимание обучающихся. В условиях применения активного метода проведения занятий презентация представляется весьма удачным способом донесения информации до слушателей. Единственное, на что следует обратить внимание при подготовке слайдов, - это их оформление и текст. Слайд не должен быть перегружен картинками и лишней информацией, которая будет отвлекать от основного аспекта того или иного вопроса лекции. Во время лекции можно задавать вопросы аудитории в отношении того или иного слайда, тем самым еще больше вовлекая обучающихся в проблематику.

Краткое содержание лекционных занятий

Наименование разделов и тем	Содержание учебного материала
РАЗДЕЛ 1. Алгоритмы. Языки программирования.	
Тема 1.1. Основы алгоритмизации.	Разработка алгоритма как один из начальных этапов программирования.
Тема 1.2. Языки и системы программирования.	Общее описание языков и систем программирования.
РАЗДЕЛ 2. Теоретические основы разработки алгоритмов и программ.	
Тема 2.1. Программирование вычислительных алгоритмов на языке высокого уровня (по выбору: Паскаль, JAVA, C).	Примеры разработки алгоритмов и программ на различных языках высокого уровня.
Тема 2.2. Методы программирования.	Изучение основных методик программирования
РАЗДЕЛ 3. Сортировка данных.	
Тема 3.1. Пузырьковая сортировка. Метод декомпозиции.	Реализация пузырьковой сортировки данных и метода декомпозиции в языках программирования.
Тема 3.2. Оценки эффективности алгоритмов сортировки	Критерии эффективности алгоритмов сортировки.
РАЗДЕЛ 4. Структуры данных.	

Тема 4.1. Стеки, очереди, списки и операции над ними.	Описание алгоритмов работы стеков, очередей, списков, а также связей их элементов друг с другом.
Тема 4.2. Бинарные деревья. Операции с бинарным деревом поиска.	Описание бинарных деревьев и алгоритмов работы с ними.
РАЗДЕЛ 5. Основные понятия	
Тема 5.1. Основные понятия языка С.	Основные понятия языка программирования С.
Тема 5.2. Современные системы программирования	Системы программирования для работы на языке С.
РАЗДЕЛ 6. Переменные, выражения и работа с операторами	
Тема 6.1. Переменные и типы данных. Выражения.	Имена и типы переменных, правила их объявления. Примеры выражений.
Тема 6.2. Операторы if, else, switch, while, do-while, for.	Правила и особенности работы с операторами ветвления и цикла
РАЗДЕЛ 7. Структуры данных. Работа с указателями.	
Тема 7.1. Массивы. Структуры.	Объявление массивов и структур. Принципы работы с ними.
Тема 7.2. Указатели. Строки.	Объявление указателей и правила работы с ними. Альтернативные представления строк как массивов символов и как указателей на элементы типа char.
РАЗДЕЛ 8. Основы объектно-ориентированного программирования на языке С++	
Тема 8.1. Понятие класса. Поля класса.	Класс как множество объектов с одинаковым поведением. Переменные в составе класса.
Тема 8.2. Методы в классе. Конструкторы класса.	Описание функций класса – методов. Принципы работы с конструкторами класса.
РАЗДЕЛ 9. Работа с объектами	
Тема 9.1. Создание объектов класса. Обращение к полям и методам класса.	Способы создания объектов класса. Способы обращения к полям и методам объектов классов.
Тема 9.2. Деструктор класса. Освобождение памяти, выделенной для объекта класса.	Описание деструктора класса. Способы очистки памяти в современном объектно-ориентированном программировании.
РАЗДЕЛ 10. Наследование классов	
Тема 10.1. Понятие о наследовании.	Наследование как способ создания новых классов на основе существующих.
Тема 10.2. Правила наследования полей и методов для различных модификаторов доступа.	Воздействие модификаторов на степень доступа к полям и классам базового класса для объекта производного класса.
РАЗДЕЛ 11. Инкапсуляция и полиморфизм.	
Тема 11.1. Инкапсуляция и способы её достижения в языке С++.	Инкапсуляция как основной способ сокрытия данных внутри класса.
Тема 11.2. Полиморфизм и его использование в языке С++.	Проявления полиморфизма и особенности перегрузки функций, а также методов классов в С++.
РАЗДЕЛ 12. Основы программирования на языке С#.	

Тема 12.1. Структура программы на C#.	Структура кода программы на языке C#.
Тема 12.2. Особенности работы с объектами и классами на C#.	Отличия синтаксиса C# от C++.
РАЗДЕЛ 13. Обработка исключительных ситуаций.	
Тема 13.1. Исключительные ситуации и их классы.	Понятие об исключительной ситуации как о критической ошибке. Классы и типы исключительных ситуаций.
Тема 13.2. Блоки try, catch, finally, throw.	Использование блоков try, catch, finally, throw в обработке исключительных ситуаций.
РАЗДЕЛ 14. Интерфейсы. Делегаты и лямбда-выражения.	
Тема 14.1. Объявление интерфейсов. Реализация множественного наследования.	Интерфейс как особый вид абстрактного класса. Реализация интерфейсов и множественного наследования с их применением.
Тема 14.2. Объявление и применение делегатов. Работа с лямбда-выражениями.	Делегаты и лямбда-выражения как альтернатива использованию функций в C#.
РАЗДЕЛ 15. Разработка приложений с графическим интерфейсом.	
Тема 15.1. Создание приложений с графическим интерфейсом в Visual C#. Форма и проект программы.	Принципы конструирования приложений с оконным интерфейсом. Свойства компонентов интерфейса и события.
Тема 15.2. Работа с кнопками, меню, списками ListBox и ComboBox.	Основные свойства и события для компонентов Button (кнопка), ListBox, ComboBox. Создание меню приложения.

1.2. Методические материалы по подготовке к практическим занятиям по дисциплине (модулю)

Практические (семинарские) занятия - одна из форм учебного занятия, направленная на развитие самостоятельности обучающихся и приобретение умений и навыков. Данные учебные занятия углубляют, расширяют, детализируют полученные ранее знания. Практическое занятие предполагает выполнение обучающимися по заданию и под руководством преподавателей одной или нескольких практических работ.

Цель практических занятий и семинаров состоит в развитии познавательных способностей, самостоятельности мышления и творческой активности обучающихся; углублении, расширении, детализировании знаний, полученных на лекции в обобщенной форме, и содействии выработке навыков профессиональной деятельности. В отдельных случаях на практических занятиях и семинарах руководителем занятия сообщаются дополнительные знания.

Для достижения поставленных целей и решения требуемого перечня задач практические занятия и семинары проводятся традиционными технологиями или с использованием активных и интерактивных образовательных технологий.

Возможные формы проведения практических (семинарских) занятий:

- Деловая игра - это метод группового обучения совместной деятельности в процессе решения общих задач в условиях максимально возможного приближения к реальным проблемным ситуациям. Имитационные игры - на занятиях имитируется деятельность какой-либо организации, предприятия или его подразделения. Имитироваться могут события, конкретная деятельность людей (деловое совещание, обсуждение плана) и обстановка, условия, в которых происходит событие или осуществляется деятельность (кабинет начальника цеха, зал заседаний). Исполнение ролей (ролевые игры) - в этих играх

отрабатывается тактика поведения, действий, выполнение функций и обязанностей конкретного лица. Для проведения игр с исполнением роли разрабатывается модель-пьеса ситуации, между студентами распределяются роли с «обязательным содержанием», характеризующиеся различными интересами; в процессе их взаимодействия должно быть найдено компромиссное решение. «Деловой театр» (метод инсценировки) - в нем разыгрывается какая-либо ситуация, поведение человека в этой обстановке, обучающийся должен вжиться в образ определенного лица, понять его действия, оценить обстановку и найти правильную линию поведения. Основная задача метода инсценировки - научить ориентироваться в различных обстоятельствах, давать объективную оценку своему поведению, учитывать возможности других людей, влиять на их интересы, потребности и деятельность, не прибегая к формальным атрибутам власти, к приказу.

- Игровое проектирование - является практическим занятием или циклом занятий, суть которых состоит в разработке инженерного, конструкторского, технологического и других видов проектов в игровых условиях, максимально воссоздающих реальность. Этот метод отличается высокой степенью сочетания индивидуальной и совместной работы обучающихся.

- Познавательные-дидактические игры не относятся к деловым играм. Они предполагают лишь включение изучаемого материала в необычный игровой контекст и иногда содержат лишь элементы ролевых игр. Такие игры могут проводиться в виде копирования научных, культурных, социальных явлений (конкурс знатоков, «Поле чудес», КВН и т.д.) и в виде предметно-содержательных моделей, (например, игры-путешествия, когда надо разработать рациональный маршрут, пользуясь различными картами).

- Анализ конкретных ситуаций. Конкретная ситуация – это любое событие, которое содержит в себе противоречие или вступает в противоречие с окружающей средой. Ситуации могут нести в себе как позитивный, так и отрицательный опыт. Все ситуации делятся на простые, критические и экстремальные.

- Кейс-метод (от английского case – случай, ситуация) – усовершенствованный метод анализа конкретных ситуаций, метод активного проблемно-ситуационного анализа, основанный на обучении путем решения конкретных задач – ситуаций (решение кейсов). Непосредственная цель метода case-study - обучающиеся должны проанализировать ситуацию, разобраться в сути проблем, предложить возможные решения и выбрать лучшее из них. Кейсы делятся на практические (отражающие реальные жизненные ситуации), обучающие (искусственно созданные, содержащие значительные элементы условности при отражении в нем жизни) и исследовательские (ориентированные на проведение исследовательской деятельности посредством применения метода моделирования). Метод конкретных ситуаций (метод case-study) относится к неигровым имитационным активным методам обучения.

- Тренинг (англ. training от train — обучать, воспитывать) – метод активного обучения, направленный на развитие знаний, умений и навыков и социальных установок. Тренинг – форма интерактивного обучения, целью которого является развитие компетентности межличностного и профессионального поведения в общении. Достоинство тренинга заключается в том, что он обеспечивает активное вовлечение всех участников в процесс обучения. Можно выделить основные типы тренингов по критерию направленности воздействия и изменений – навыковый, психотерапевтический, социально-психологический, бизнес-тренинг.

- Метод Сократа (Майевтика) – метод вопросов, предполагающих критическое отношение к догматическим утверждениям, называется еще как метод «сократовской иронии». Это умение извлекать скрытое в человеке знание с помощью искусных наводящих вопросов, подразумевающего короткий, простой и заранее предсказуемый ответ.

- Интерактивная лекция – выступление ведущего обучающего перед большой аудиторией с применением следующих активных форм обучения: дискуссия, беседа, демонстрация слайдов или учебных фильмов, мозговой штурм.

- Групповая, научная дискуссия, диспут. Дискуссия — это целенаправленное обсуждение конкретного вопроса, сопровождающееся обменом мнениями, идеями между двумя и более лицами. Задача дискуссии - обнаружить различия в понимании вопроса и в споре установить истину. Дискуссии могут быть свободными и управляемыми. К технике управляемой дискуссии относятся: четкое определение цели, прогнозирование реакции оппонентов, планирование своего поведения, ограничение времени на выступления и их заданная очередность. Разновидностью свободной дискуссии является форум, где каждому желающему дается неограниченное время на выступление, при условии, что его выступление вызывает интерес аудитории. Каждый конкретный форум имеет свою тематику — достаточно широкую, чтобы в её пределах можно было вести многоплановое обсуждение.

- Дебаты – это чётко структурированный и специально организованный публичный обмен мыслями между двумя сторонами по актуальным темам. Это разновидность публичной дискуссии участников дебатов, направляющая на переубеждение в своей правоте третьей стороны, а не друг друга. Поэтому вербальные и невербальные средства, которые используются участниками дебатов, имеют целью получения определённого результата — сформировать у слушателей положительное впечатление от собственной позиции.

- Метод работы в малых группах. Групповое обсуждение кого-либо вопроса направлено на достижение лучшего взаимопонимания и нахождения истины. Групповое обсуждение способствует лучшему усвоению изучаемого материала. Оптимальное количество участников - 5-7 человек. Перед обучающимися ставится проблема, выделяется определенное время, в течение которого они должны подготовить аргументированный обдуманный ответ. Педагогический работник может устанавливать правила проведения группового обсуждения – задавать определенные рамки обсуждения, ввести алгоритм выработки общего мнения, назначить лидера и др.

- Круглый стол - общество, собрание в рамках более крупного мероприятия (съезда, симпозиума, конференции). Мероприятие, как правило, на которое приглашаются эксперты и специалисты из разных сфер деятельности для обсуждения актуальных вопросов. Данная модель обсуждения, основываясь на соглашениях, в качестве итогов даёт результаты, которые, в свою очередь, являются новыми соглашениями.

- Коллоквиум - (лат. colloquium — разговор, беседа) - одна из форм учебных занятий в системе образования, имеющая целью выяснение и повышение знаний обучающихся. На коллоквиумах обсуждаются: отдельные части, разделы, темы, вопросы изучаемого курса (обычно не включаемые в тематику семинарских и других практических учебных занятий), рефераты, проекты и др. работы обучающихся. Это научные собрания, на которых заслушиваются и обсуждаются доклады. Коллоквиум – это и форма контроля, массового опроса, позволяющая преподавателю в сравнительно небольшой срок выяснить уровень знаний студентов по данной теме дисциплины. Коллоквиум проходит обычно в форме дискуссии, в ходе которой обучающимся предоставляется возможность высказать свою точку зрения на рассматриваемую проблему, учиться обосновывать и защищать ее. Аргументируя и отстаивая свое мнение, обучающийся в то же время демонстрирует, насколько глубоко и осознанно он усвоил изученный материал.

- Метод «мозговой штурм» (мозговой штурм, мозговая атака, англ. brainstorming) — оперативный метод решения проблемы на основе стимулирования творческой активности, при котором участникам обсуждения предлагают высказывать как можно большее количество вариантов решения, в том числе самых фантастических. Затем из общего числа высказанных идей отбирают наиболее удачные, которые могут быть использованы на практике. Является методом экспертного оценивания.

- Метод проектов - это способ достижения дидактической цели через детальную разработку проблемы (технологию), которая должна завершиться вполне реальным, осязаемым практическим результатом, оформленным тем или иным образом; это совокупность приёмов, действий обучающихся в их определённой последовательности для достижения поставленной задачи – решения проблемы, лично значимой для учащихся и

оформленной в виде некоего конечного продукта. Основное предназначение метода проектов состоит в предоставлении учащимся возможности самостоятельного приобретения знаний в процессе решения практических задач или проблем, требующего интеграции знаний из различных предметных областей.

- Брифинг - (англ. briefing от англ. brief – короткий, недолгий) – краткая пресс-конференция, посвященная одному вопросу. Основное отличие: отсутствует презентационная часть. То есть практически сразу идут ответы на вопросы журналистов.

- Метод портфолио (итал. portfolio — 'портфель, англ. - папка для документов) - современная образовательная технология, в основе которой используется метод аутентичного оценивания результатов образовательной и профессиональной деятельности. Портфолио как подборка сертифицированных достижений, наиболее значимых работ и отзывов на них.

Вопросы для самоподготовки к практическим (семинарским) занятиям по разделам (темам) дисциплины (модуля)

РАЗДЕЛ 1. Алгоритмы. Языки программирования.

Тема 1.1. Основы алгоритмизации.

Вопросы для самоподготовки:

1. Основные парадигмы программирования.
2. Определение алгоритма

Тема 1.2. Языки и системы программирования.

Вопросы для самоподготовки:

1. Цели использования современных языков программирования высокого уровня.
2. Особенности работы с Microsoft Visual Studio.

РАЗДЕЛ 2. Теоретические основы разработки алгоритмов и программ.

Тема 2.1. Программирование вычислительных алгоритмов на языке высокого уровня (по выбору: Паскаль, JAVA, C).

Вопросы для самоподготовки:

1. Классификация алгоритмов.

Тема 2.2. Методы программирования.

Вопросы для самоподготовки:

1. Основные понятия из программирования. Переменные, области видимости,

РАЗДЕЛ 3. Сортировка данных.

Тема 3.1. Пузырьковая сортировка. Метод декомпозиции.

Вопросы для самоподготовки:

1. Реализация пузырьковой сортировки данных и метода декомпозиции.

Тема 3.2. Оценки эффективности алгоритмов сортировки.

Вопросы для самоподготовки:

1. Реализация алгоритма пузырьковой сортировки и оценка его эффективности.

РАЗДЕЛ 4. Структуры данных.

Тема 4.1. Стеки, очереди, списки и операции над ними.

Вопросы для самоподготовки:

1. Стеки, очереди, списки. Принципы организации и отличия.

Тема 4.2. Бинарные деревья. Операции с бинарным деревом поиска.

Вопросы для самоподготовки:

1. Бинарные деревья. Алгоритмы поиска с использованием бинарных деревьев.

РАЗДЕЛ 5. Основные понятия

Тема 5.1. Основные понятия языка C.

Вопросы для самоподготовки:

3. Основные парадигмы программирования.
4. История создания и развития языка C.

Тема 5.2. Современные системы программирования.

Вопросы для самоподготовки:

3. Особенности работы с Borland Builder.
4. Особенности работы с Microsoft Visual Studio.

РАЗДЕЛ 6. Переменные, выражения и работа с операторами

Тема 6.1. Переменные и типы данных. Выражения.

Вопросы для самоподготовки:

1. Чем различаются типы данных?
2. Какими могут быть выражения?

Тема 6.2. Операторы if, else, switch, while, do-while, for.

Вопросы для самоподготовки:

1. Принципы работы с условными операторами и операторами ветвления.
2. В чём отличия друг от друга циклов в языке C?

РАЗДЕЛ 7. Структуры данных. Работа с указателями.

Тема 7.1. Массивы. Структуры.

Вопросы для самоподготовки:

1. Реализация операций на списках, стеках и очередях.

Тема 7.2. Указатели. Строки.

Вопросы для самоподготовки:

1. Реализация и принципы использования указателей

РАЗДЕЛ 8. Основы объектно-ориентированного программирования на языке C++.

Тема 8.1. Понятие класса. Поля класса.

Вопросы для самоподготовки:

1. Принципы объектно-ориентированной парадигмы программирования
2. Основные понятия языка программирования C++.

Тема 8.2. Методы в классе. Конструкторы класса.

Вопросы для самоподготовки:

5. Характеристики объектов.
6. Описание полей класса.
7. Описание методов класса.

РАЗДЕЛ 9. Работа с объектами.

Тема 9.1. Создание объектов класса. Обращение к полям и методам класса.

Вопросы для самоподготовки:

1. Принципы действия модификаторов доступа.
2. Обращение к полям класса.

Тема 9.2. Деструктор класса. Освобождение памяти, выделенной для объекта класса.

Вопросы для самоподготовки:

1. Вызов методов класса
2. Способы описания методов класса

РАЗДЕЛ 10. Наследование классов

Тема 10.1. Понятие о наследовании.

Вопросы для самоподготовки:

1. Наследование как способ образования новых классов на основе объявленных.

Тема 10.2. Правила наследования полей и методов для различных модификаторов доступа.

Вопросы для самоподготовки:

1. Влияние модификаторов доступа на работу с полями и методами.

РАЗДЕЛ 11. Инкапсуляция и полиморфизм.

Тема 11.1. Инкапсуляция и способы её достижения в языке C++.

Вопросы для самоподготовки:

1. Значение сокрытия данных для объектно-ориентированного программирования.

Тема 11.2. Полиморфизм и его использование в языке C++.

Вопросы для самоподготовки:

1. Примеры реализации полиморфизма

РАЗДЕЛ 12. Основы программирования на языке C#.

Тема 12.1. Структура программы на C#.

Вопросы для самоподготовки:

1. Основные принципы программирования на C#.

Тема 12.2. Особенности работы с объектами и классами на C#.

Вопросы для самоподготовки:

1. Отличия синтаксиса C# от C++.

РАЗДЕЛ 13. Обработка исключительных ситуаций.

Тема 13.1. Исключительные ситуации и их классы.

Вопросы для самоподготовки:

1. Основные классы исключительных ситуаций.

Тема 13.2. Блоки try, catch, finally, throw.

Вопросы для самоподготовки:

1. Роль блоков try, catch, finally, throw в работе механизма обработки исключительных ситуаций.

РАЗДЕЛ 14. Интерфейсы. Делегаты и лямбда-выражения.

Тема 14.1. Объявление интерфейсов. Реализация множественного наследования.

Вопросы для самоподготовки:

1. Интерфейсы как особый вид абстрактных классов.

Тема 14.2. Объявление и применение делегатов. Работа с лямбда-выражениями.

Вопросы для самоподготовки:

1. Делегаты и лямбда-функции как альтернативы традиционным функциям в C#.

РАЗДЕЛ 15. Разработка приложений с графическим интерфейсом.

Тема 15.1. Создание приложений с графическим интерфейсом в Visual C#. Форма и проект программы.

Вопросы для самоподготовки:

1. Принципы конструирования приложений с оконным интерфейсом. Свойства компонентов интерфейса и события.

Тема 15.2. Работа с кнопками, меню, списками ListBox и ComboBox.

Вопросы для самоподготовки:

1. Основные свойства и события для компонентов Button (кнопка), ListBox, ComboBox. Создание меню приложения.

1.3. Учебно-наглядные пособия по разделам (темам) дисциплины (модуля)¹

РАЗДЕЛ 1. Алгоритмы. Языки программирования.

Тема 1.1. Основы алгоритмизации.

Зыков, С. В. Программирование : учебник и практикум для вузов / С. В. Зыков. — Москва : Издательство Юрайт, 2023. — 320 с. — (Высшее образование). — ISBN 978-5-534-02444-9. — Текст : электронный // Образовательная платформа Юрайт [сайт]. — URL: <https://urait.ru/bcode/511712> (дата обращения: 07.03.2023).

Тема 1.2. Языки и системы программирования.

Зыков, С. В. Программирование : учебник и практикум для вузов / С. В. Зыков. — Москва : Издательство Юрайт, 2023. — 320 с. — (Высшее образование). — ISBN 978-5-534-02444-9. — Текст : электронный // Образовательная платформа Юрайт [сайт]. — URL: <https://urait.ru/bcode/511712> (дата обращения: 07.03.2023).

РАЗДЕЛ 2. Теоретические основы разработки алгоритмов и программ.

Тема 2.1. Программирование вычислительных алгоритмов на языке высокого уровня (по выбору: Паскаль, JAVA, C).

¹ Раздел может быть оформлен в виде приложения к методическим материалам по дисциплине (модулю).

Зыков, С. В. Программирование : учебник и практикум для вузов / С. В. Зыков. — Москва : Издательство Юрайт, 2023. — 320 с. — (Высшее образование). — ISBN 978-5-534-02444-9. — Текст : электронный // Образовательная платформа Юрайт [сайт]. — URL: <https://urait.ru/bcode/511712> (дата обращения: 07.03.2023).

Тема 2.2. Методы программирования.

Зыков, С. В. Программирование : учебник и практикум для вузов / С. В. Зыков. — Москва : Издательство Юрайт, 2023. — 320 с. — (Высшее образование). — ISBN 978-5-534-02444-9. — Текст : электронный // Образовательная платформа Юрайт [сайт]. — URL: <https://urait.ru/bcode/511712> (дата обращения: 07.03.2023).

РАЗДЕЛ 3. Сортировка данных.

Тема 3.1. Пузырьковая сортировка. Метод декомпозиции.

Зыков, С. В. Программирование : учебник и практикум для вузов / С. В. Зыков. — Москва : Издательство Юрайт, 2023. — 320 с. — (Высшее образование). — ISBN 978-5-534-02444-9. — Текст : электронный // Образовательная платформа Юрайт [сайт]. — URL: <https://urait.ru/bcode/511712> (дата обращения: 07.03.2023).

Тема 3.2. Оценки эффективности алгоритмов сортировки.

Зыков, С. В. Программирование : учебник и практикум для вузов / С. В. Зыков. — Москва : Издательство Юрайт, 2023. — 320 с. — (Высшее образование). — ISBN 978-5-534-02444-9. — Текст : электронный // Образовательная платформа Юрайт [сайт]. — URL: <https://urait.ru/bcode/511712> (дата обращения: 07.03.2023).

РАЗДЕЛ 4. Структуры данных.

Тема 4.1. Стеки, очереди, списки и операции над ними.

Зыков, С. В. Программирование : учебник и практикум для вузов / С. В. Зыков. — Москва : Издательство Юрайт, 2023. — 320 с. — (Высшее образование). — ISBN 978-5-534-02444-9. — Текст : электронный // Образовательная платформа Юрайт [сайт]. — URL: <https://urait.ru/bcode/511712> (дата обращения: 07.03.2023).

Тема 4.2. Бинарные деревья. Операции с бинарным деревом поиска.

Зыков, С. В. Программирование : учебник и практикум для вузов / С. В. Зыков. — Москва : Издательство Юрайт, 2023. — 320 с. — (Высшее образование). — ISBN 978-5-534-02444-9. — Текст : электронный // Образовательная платформа Юрайт [сайт]. — URL: <https://urait.ru/bcode/511712> (дата обращения: 07.03.2023).

РАЗДЕЛ 5. Основные понятия

Тема 5.1. Основные понятия языка С.

Б. Керниган, Д. Ритчи «Язык программирования С» с примечаниями.

Тема 5.2. Современные системы программирования.

Б. Керниган, Д. Ритчи «Язык программирования С» с примечаниями.

РАЗДЕЛ 6. Переменные, выражения и работа с операторами

Тема 6.1. Переменные и типы данных. Выражения.

Б. Керниган, Д. Ритчи «Язык программирования С» с примечаниями.

Тема 6.2. Операторы if, else, switch, while, do-while, for.

Б. Керниган, Д. Ритчи «Язык программирования С» с примечаниями.

РАЗДЕЛ 7. Структуры данных. Работа с указателями.

Тема 7.1. Массивы. Структуры.

Б. Керниган, Д. Ритчи «Язык программирования С» с примечаниями.

Тема 7.2. Указатели. Строки.

Б. Керниган, Д. Ритчи «Язык программирования С» с примечаниями.

РАЗДЕЛ 8. Основы объектно-ориентированного программирования на языке С++.

Тема 8.1. Понятие класса. Поля класса.

Х. Дейтел, П. Дейтел «Как программировать на С++» с примечаниями.

Тема 8.2. Методы в классе. Конструкторы класса.

Х. Дейтел, П. Дейтел «Как программировать на С++» с примечаниями.

РАЗДЕЛ 9. Работа с объектами.

Тема 9.1. Создание объектов класса. Обращение к полям и методам класса.

Х. Дейтел, П. Дейтел «Как программировать на С++» с примечаниями.

Тема 9.2. Деструктор класса. Освобождение памяти, выделенной для объекта класса.

Х. Дейтел, П. Дейтел «Как программировать на С++» с примечаниями.

РАЗДЕЛ 10. Наследование классов

Тема 10.1. Понятие о наследовании.

Х. Дейтел, П. Дейтел «Как программировать на С++» с примечаниями.

Тема 10.2. Правила наследования полей и методов для различных модификаторов доступа.

Х. Дейтел, П. Дейтел «Как программировать на С++» с примечаниями.

РАЗДЕЛ 11. Инкапсуляция и полиморфизм.

Х. Дейтел, П. Дейтел «Как программировать на С++» с примечаниями.

Тема 11.2. Полиморфизм и его использование в языке С++.

Х. Дейтел, П. Дейтел «Как программировать на С++» с примечаниями.

РАЗДЕЛ 12. Основы программирования на языке С#.

Тема 12.1. Структура программы на С#.

Х. Дейтел, П. Дейтел «Как программировать на Visual С# 2012» с примечаниями.

Тема 12.2. Особенности работы с объектами и классами на С#.

Х. Дейтел, П. Дейтел «Как программировать на Visual С# 2012» с примечаниями.

РАЗДЕЛ 13. Обработка исключительных ситуаций.

Тема 13.1. Исключительные ситуации и их классы.

Х. Дейтел, П. Дейтел «Как программировать на Visual С# 2012» с примечаниями.

Тема 13.2. Блоки try, catch, finally, throw.

Х. Дейтел, П. Дейтел «Как программировать на Visual С# 2012» с примечаниями.

РАЗДЕЛ 14. Интерфейсы. Делегаты и лямбда-выражения.

Тема 14.1. Объявление интерфейсов. Реализация множественного наследования.

Х. Дейтел, П. Дейтел «Как программировать на Visual С# 2012» с примечаниями.

Тема 14.2. Объявление и применение делегатов. Работа с лямбда-выражениями.

Х. Дейтел, П. Дейтел «Как программировать на Visual С# 2012» с примечаниями.

РАЗДЕЛ 15. Разработка приложений с графическим интерфейсом.

Тема 15.1. Создание приложений с графическим интерфейсом в Visual С#. Форма и проект программы.

Х. Дейтел, П. Дейтел «Как программировать на Visual C# 2012» с примечаниями.

Тема 15.2. Работа с кнопками, меню, списками ListBox и ComboBox.

Х. Дейтел, П. Дейтел «Как программировать на Visual C# 2012» с примечаниями.

1.4. Методические материалы по подготовке к лабораторным занятиям по дисциплине (модулю)

Лабораторные занятия - одна из форм учебного занятия, направленная на развитие самостоятельности обучающихся и приобретение умений и навыков. Данные учебные занятия углубляют, расширяют, детализируют полученные ранее знания. Лабораторное занятие предполагает выполнение обучающимися по заданию и под руководством преподавателей одной или нескольких работ.

Цель лабораторных занятий состоит в развитии познавательных способностей, самостоятельности мышления и творческой активности обучающихся; углублении, расширении, детализировании знаний, полученных на лекции в обобщенной форме, и содействии выработке навыков профессиональной деятельности. В отдельных случаях на лабораторных занятиях руководителем занятия сообщаются дополнительные знания.

Для достижения поставленных целей и решения требуемого перечня задач лабораторные занятия проводятся традиционными технологиями или с использованием активных и интерактивных образовательных технологий.

При подготовке и работе во время проведения лабораторных занятий следует обратить внимание на следующие моменты: на процесс предварительной подготовки, на работу во время занятия, обработку полученных результатов, исправление полученных замечаний.

Предварительная подготовка к лабораторному занятию заключается в изучении теоретического материала в отведенное для самостоятельной работы время, ознакомление с инструктивными материалами с целью осознания задач занятия, техники безопасности при работе с приборами, веществами.

Работа во время проведения занятия включает:

– консультирование студентов преподавателями и вспомогательным персоналом с целью предоставления исчерпывающей информации, необходимой для самостоятельного выполнения предложенных преподавателем задач.

– самостоятельное выполнение заданий согласно обозначенной рабочей программой дисциплины (модуля) тематики.

2. МЕТОДИЧЕСКИЕ РЕКОМЕНДАЦИИ ДЛЯ ОБУЧАЮЩИХСЯ ПО ОСВОЕНИЮ ДИСЦИПЛИНЫ (МОДУЛЯ) И САМОСТОЯТЕЛЬНОЙ РАБОТЕ

Освоение обучающимся дисциплины (модуля) «*Наименование дисциплины (модуля)*» предполагает изучение материалов дисциплины на аудиторных занятиях и в ходе самостоятельной работы. Аудиторные занятия проходят в форме лекций, семинаров, практических и лабораторных занятий. Самостоятельная работа включает разнообразный комплекс видов и форм работы обучающихся.

Для успешного освоения дисциплины (модуля) и достижения поставленных целей необходимо внимательно ознакомиться с рабочей программы дисциплины (модуля), доступной в электронной информационно-образовательной среде РГСУ.

Следует обратить внимание на списки основной и дополнительной литературы, на предлагаемые преподавателем ресурсы информационно-телекоммуникационной сети Интернет. Эта информация необходима для самостоятельной работы обучающегося.

При подготовке к аудиторным занятиям необходимо помнить особенности каждой формы его проведения.

Подготовка к учебному занятию лекционного типа заключается в следующем.

С целью обеспечения успешного обучения обучающийся должен готовиться к лекции, поскольку она является важнейшей формой организации учебного процесса, поскольку:

- знакомит с новым учебным материалом;
- разъясняет учебные элементы, трудные для понимания;
- систематизирует учебный материал;
- ориентирует в учебном процессе.

С этой целью:

- внимательно прочитайте материал предыдущей лекции;
- ознакомьтесь с учебным материалом по учебнику и учебным пособиям с темой прочитанной лекции;
- внесите дополнения к полученным ранее знаниям по теме лекции на полях лекционной тетради;
- запишите возможные вопросы, которые вы зададите лектору на лекции по материалу изученной лекции;
- постарайтесь уяснить место изучаемой темы в своей подготовке;
- узнайте тему предстоящей лекции (по тематическому плану, по информации лектора) и запишите информацию, которой вы владеете по данному вопросу.

Подготовка к занятию семинарского типа.

При подготовке и работе во время проведения занятий семинарского типа следует обратить внимание на следующие моменты: на процесс предварительной подготовки, на работу во время занятия, обработку полученных результатов, исправление полученных замечаний.

Предварительная подготовка к учебному занятию семинарского типа заключается в изучении теоретического материала в отведенное для самостоятельной работы время, ознакомление с инструктивными материалами с целью осознания задач практического занятия, техники безопасности при работе с приборами, веществами.

Работа во время проведения учебного занятия семинарского типа включает:

- консультирование студентов преподавателями и вспомогательным персоналом с целью предоставления исчерпывающей информации, необходимой для самостоятельного выполнения предложенных преподавателем задач.
- самостоятельное выполнение заданий согласно обозначенной рабочей программой дисциплины (модуля) тематики.

Самостоятельная работа.

Самостоятельная работа - планируемая учебная, учебно-исследовательская, научно-исследовательская работа студентов, выполняемая во внеаудиторное (аудиторное) время по заданию и при методическом руководстве преподавателя, но без его непосредственного участия (при частичном непосредственном участии преподавателя, оставляющем ведущую роль за работой студентов).

Для более углубленного изучения темы задания для самостоятельной работы рекомендуется выполнять параллельно с изучением данной темы. При выполнении заданий по возможности используйте наглядное представление материала.

Самостоятельная работа студентов в ВУЗе является важным видом учебной и научной деятельности студента. Самостоятельная работа студентов играет значительную роль в рейтинговой технологии обучения.

К современному специалисту в области медицины общество предъявляет достаточно широкий перечень требований, среди которых немаловажное значение имеет наличие у выпускников определенных навыков (компетенций) и умения самостоятельно добывать знания из различных источников, систематизировать полученную информацию, давать оценку конкретной профессиональной ситуации. Формирование такого умения происходит в течение всего периода обучения.

В процессе самостоятельной работы студент приобретает необходимые для будущей специальности компетенции, навыки самоорганизации, самоконтроля, самоуправления, саморефлексии и становится активным самостоятельным субъектом учебной деятельности.

Самостоятельная работа студентов должна оказывать важное влияние на формирование личности будущего специалиста, его компетентность. Каждый студент самостоятельно определяет режим своей работы и меру труда, затрачиваемого на овладение учебным содержанием по каждой дисциплине. Он выполняет внеаудиторную работу по личному индивидуальному плану, в зависимости от его подготовки, времени и других условий.

Виды самостоятельной работы.

Работа с литературой.

При работе с книгой необходимо подобрать литературу, научиться правильно ее читать, вести записи. Для подбора литературы в библиотеке используются алфавитный и систематический каталоги. Важно помнить, что рациональные навыки работы с книгой - это всегда большая экономия времени и сил. Правильный подбор учебников рекомендуется преподавателем, читающим лекционный курс. Необходимая литература может быть также указана в методических разработках по данному курсу. Изучая материал по учебнику, следует переходить к следующему вопросу только после правильного уяснения предыдущего, описывая на бумаге все выкладки и вычисления (в том числе те, которые в учебнике опущены или на лекции даны для самостоятельного вывода). При изучении любой дисциплины большую и важную роль играет самостоятельная индивидуальная работа. Особое внимание следует обратить на определение основных понятий курса. Студент должен подробно разбирать примеры, которые поясняют такие определения, и уметь строить аналогичные примеры самостоятельно. Нужно добиваться точного представления о том, что изучаешь. Полезно составлять опорные конспекты. При изучении материала по учебнику полезно в тетради (на специально отведенных полях) дополнять конспект лекций. Там же следует отмечать вопросы, выделенные студентом для консультации с преподавателем. Выводы, полученные в результате изучения, рекомендуется в конспекте выделять, чтобы они при перечитывании записей лучше запоминались. Опыт показывает, что многим студентам помогает составление листа опорных сигналов, содержащего важнейшие и наиболее часто употребляемые формулы и понятия. Такой лист помогает запомнить формулы, основные положения лекции, а также может служить постоянным справочником для студента. Различают два вида чтения: первичное и вторичное. Первичное - это внимательное, неторопливое чтение, при котором можно остановиться на трудных местах.

Задача вторичного чтения - полное усвоение смысла целого (по счету это чтение может быть и не вторым, а третьим или четвертым). Самостоятельная работа с учебниками и книгами (а также самостоятельное теоретическое исследование проблем, обозначенных преподавателем на лекциях) – это важнейшее условие формирования у себя научного способа познания.

Чтение научного текста является частью познавательной деятельности. Ее цель – извлечение из текста необходимой информации. От того на сколько осознанно читающим собственная внутренняя установка при обращении к печатному слову (найти нужные сведения, усвоить информацию полностью или частично, критически проанализировать материал и т.п.) во многом зависит эффективность осуществляемого действия.

Методические рекомендации по составлению конспекта:

1. Внимательно прочитайте текст. Уточните в справочной литературе непонятные слова. При записи не забудьте вынести справочные данные на поля конспекта;
2. Выделите главное, составьте план;
3. Кратко сформулируйте основные положения текста, отметьте аргументацию автора;
4. Законспектируйте материал, четко следуя пунктам плана. При конспектировании старайтесь выразить мысль своими словами. Записи следует вести четко, ясно.
5. Грамотно записывайте цитаты. Цитируя, учитывайте лаконичность, значимость мысли. В тексте конспекта желательно приводить не только тезисные положения, но и их

доказательства. При оформлении конспекта необходимо стремиться к емкости каждого предложения. Мысли автора книги следует излагать кратко, заботясь о стиле и выразительности написанного. Число дополнительных элементов конспекта должно быть логически обоснованным, записи должны распределяться в определенной последовательности, отвечающей логической структуре произведения. Для уточнения и дополнения необходимо оставлять поля. Овладение навыками конспектирования требует от студента целеустремленности, повседневной самостоятельной работы.

Методические материалы по самостоятельному решению задач

При самостоятельном решении задач нужно обосновывать каждый этап решения, исходя из теоретических положений курса. Если студент видит несколько путей решения проблемы (задачи), то нужно сравнить их и выбрать самый рациональный. Полезно до начала вычислений составить краткий план решения проблемы (задачи). Решение проблемных задач или примеров следует излагать подробно, вычисления располагать в строгом порядке, отделяя вспомогательные вычисления от основных. Решения при необходимости нужно сопровождать комментариями, схемами, чертежами и рисунками. Следует помнить, что решение каждой учебной задачи должно доводиться до окончательного логического ответа, которого требует условие, и по возможности с выводом. Полученный ответ следует проверить способами, вытекающими из существа данной задачи. Полезно также (если возможно) решать несколькими способами и сравнить полученные результаты. Решение задач данного типа нужно продолжать до приобретения твердых навыков в их решении.

Методические материалы к выполнению реферата

Реферат (от лат. referre – сообщать) – краткое изложение в письменном виде или в форме публикации доклада, содержания научного труда (трудов), литературы по теме. Работа над рефератом условно разделяется на выбор темы, подбор литературы, подготовку и защиту плана; написание теоретической части и всего текста с указанием библиографических данных используемых источников, подготовку доклада, выступление с ним. Тематика рефератов полностью связана с основными вопросами изучаемого курса.

Список литературы к темам не дается, и обучающиеся самостоятельно ведут библиографический поиск, причем им не рекомендуется ограничиваться университетской библиотекой.

Важно учитывать, что написание реферата требует от обучающихся определенных усилий. Особое внимание следует уделить подбору литературы, методике ее изучения с целью отбора и обработки собранного материала, обоснованию актуальности темы и теоретического уровня обоснованности используемых в качестве примеров фактов какой-либо деятельности.

Выбрав тему реферата, начав работу над литературой, необходимо составить план. Изучая литературу, продолжается обдумывание темы, осмысливание прочитанного, делаются выписки, сопоставляются точки зрения разных авторов и т.д. Реферативная работа сводится к тому, чтобы в ней выделились две взаимосвязанные стороны: во-первых, ее следует рассматривать как учебное задание, которое должен выполнить обучаемый, а во-вторых, как форму научной работы, творческого воображения при выполнении учебного задания.

Наличие плана реферата позволяет контролировать ход работы, избежать формального переписывания текстов из первоисточников.

Оформление реферата включает титульный лист, оглавление и краткий список использованной литературы. Список использованной литературы размещается на последней странице рукописи или печатной форме реферата. Реферат выполняется в письменной или печатной форме на белых листах формата А4 (210 x 297 мм). Шрифт Times New Roman, кегель 14, через 1,5 интервала при соблюдении следующих размеров текста: верхнее поле – 25 мм, нижнее – 20 мм, левое – 30 мм, правое – 15 мм. Нумерация страниц производится вверху листа, по центру. Титульный лист нумерации не подлежит.

Рефераты должны быть написаны простым, ясным языком, без претензий на наукообразность. Следует избегать сложных грамматических оборотов, непривычных

терминов и символов. Если же такие термины и символы все-таки приводятся, то необходимо разъяснить их значение при первом упоминании в тексте реферата.

Объем реферата предполагает тщательный отбор информации, необходимой для краткого изложения вопроса. Важнейший этап – редактирование готового текста реферата и подготовка к обсуждению. Обсуждение требует хорошей ориентации в материале темы, умения выделить главное, поставить дискуссионный вопрос, привлечь внимание слушателей к интересной литературе, логично и убедительно изложить свои мысли.

Рефераты обязательно подлежат защите. Процедура защиты начинается с определения оппонентов защищающего свою работу. Они стремятся дать основательный анализ работы обучающимся, обращают внимание на положительные моменты и недостатки реферата, дают общую оценку содержанию, форме преподнесения материала, характеру использованной литературы. Иногда они дополняют тот или иной раздел реферата. Последнее особенно ценно, ибо говорит о глубоком знании обучающимся-оппонентом изучаемой проблемы.

Обсуждение не ограничивается выслушиванием оппонентов. Другие обучающиеся имеют право уточнить или опровергнуть какое-либо утверждение. Преподаватель предлагает любому обучающемуся задать вопрос по существу доклада или попытаться подвести итог обсуждению.

Алгоритм работы над рефератом

1. Выбор темы

Тема должна быть сформулирована грамотно (с литературной точки зрения);

В названии реферата следует поставить четкие рамки рассмотрения темы;

Желательно избегать слишком длинных названий;

Следует по возможности воздерживаться от использования в названии спорных с научной точки зрения терминов, излишней наукообразности, а также чрезмерного упрощения формулировок.

2. Реферат следует составлять из пяти основных частей: введения; основной части; заключения; списка литературы; приложений.

3. Основные требования к введению:

Во введении не следует концентрироваться на содержании; введение должно включать краткое обоснование актуальности темы реферата, где требуется показать, почему данный вопрос может представлять научный интерес и есть ли связь представляемого материала с современностью. Таким образом, тема реферата должна быть актуальна либо с научной точки зрения, либо с современных позиций.

Очень важно выделить цель, а также задачи, которые требуется решить для выполнения цели.

Введение должно содержать краткий обзор изученной литературы, в котором указывается взятый из того или иного источника материал, кратко анализируются изученные источники, показываются их сильные и слабые стороны;

Объем введения составляет две страницы текста.

4. Требования к основной части реферата:

Основная часть содержит материал, отобранный для рассмотрения проблемы;

Также основная часть должна включать в себя собственно мнение обучающихся и сформулированные самостоятельные выводы, опирающиеся на приведенные факты;

Материал, представленный в основной части, должен быть логически изложен и распределен по параграфам, имеющим свои названия;

В изложении основной части необходимо использовать сноски (в первую очередь, когда приводятся цифры и что-то цитаты);

Основная часть должна содержать иллюстративный материал (графики, таблицы и т. д.);

Объем основной части составляет около 10 страниц.

5. Требования к заключению:

В заключении формулируются выводы по параграфам, обращается внимание на выдвинутые во введении задачи и цели;

Заключение должно быть четким, кратким, вытекающим из содержания основной части.

6. Требования к оформлению списка литературы (по ГОСТу):

Необходимо соблюдать правильность последовательности записи источников: сначала следует писать фамилию, а после инициалы; название работы не ставится в кавычки; после названия сокращенно пишется место издания; затем идет год издания; наконец, называется процитированная страница.

Критерии оценки реферата

Обучающийся, защищающий реферат, должен рассказать о его актуальности, поставленных целях и задачах, изученной литературе, структуре основной части, сделанных в ходе работы выводах.

По окончании выступления ему может быть задано несколько вопросов по представленной проблеме.

Оценка складывается из соблюдения требований к реферату, грамотного раскрытия темы, умения четко рассказывать о представленном реферате, способности понять суть задаваемых по работе вопросов и найти точные ответы на них.

Методические материалы к выполнению эссе

Эссе – литературное произведение небольшого объема, обычно прозаическое, свободной композиции, передающее индивидуальные впечатления, суждения, соображения автора о той или иной проблеме, теме, о том или ином событии или явлении. Это вид самостоятельной исследовательской работы обучающихся, с целью углубления и закрепления теоретических знаний и освоения практических навыков. Цель эссе состоит в развитии самостоятельного творческого мышления и письменного изложения собственных мыслей. При написании эссе обучающийся должен представить развернутый письменный ответ на теоретический или практический актуальный вопрос, объявленный преподавателем в аудитории непосредственно перед ее написанием. В процессе написания эссе разрешается пользоваться нормативно-правовыми актами, конспектом лекций (в печатном виде). Использование интернет-ресурсов не допускается. Темы эссе преподаватель предлагает из числа тех, которые обучающиеся уже рассматривали на лекциях или семинарских занятиях, исходя из содержания заданий в составе оценочных средств. По решению преподавателя, в качестве темы эссе может быть выбрана одна или несколько тем, которые могут быть распределены между обучающимися по желанию.

Требования к выполнению эссе:

1. Проводится письменно.

2. Эссе выполняется на компьютере (гарнитура Times New Roman, шрифт 14) через 1,5 интервала с полями: верхнее, нижнее – 2; правое – 3; левое – 1,5. Отступ первой строки абзаца – 1,25. Сноски – постраничные. Таблицы и рисунки встраиваются в текст работы. При этом обязательный заголовок таблицы надо размещать над табличным полем, а рисунки сопровождать подрисуночными подписями. При включении в эссе нескольких таблиц и/или рисунков их нумерация обязательна. Обязательна и нумерация страниц. Их целесообразно проставлять внизу страницы – по середине или в правом углу. Номер страницы не ставится на титульном листе, но в общее число страниц он включается. Объем эссе, без учета приложений, не должен превышать 5 страниц. Значительное превышение установленного объема является недостатком работы и указывает на то, что обучающийся не сумел отобрать и переработать необходимый материал.

3. Работа должна содержать собственные умозаключения по сути поставленной проблемы, включать самостоятельно проведенный анализ по сути этой проблемы, выводы, обобщающие авторскую позицию по поставленной проблеме.

Критерии оценки эссе:

«Отлично» – исключительные знания материала, абсолютное понимание сути, безукоризненное знание основных понятий и положений, логически и лексически грамотно изложенный, содержательный, аргументированный, конкретный и исчерпывающий ответ.

«Хорошо» – глубокие знания материала, правильное понимание сути, знание основных понятий и положений, содержательный, полный и конкретный ответ.

«Удовлетворительно» – твердые, но недостаточно полные знания, верное понимание сути, в целом правильный ответ.

«Неудовлетворительно» – непонимание сущности задания, грубые ошибки в ответе.

Методические материалы по выполнению тестирования.

Тестовые задания содержат вопросы и 3-4 варианта ответа по базовым положениям изучаемой темы/раздела, составлены с расчетом на знания, полученные обучающимся в процессе изучения темы/раздела.

Тестовые задания выполняются в письменной форме и сдаются преподавателю, ведущему дисциплину (модуль). На выполнение тестовых заданий обучающимся отводится 45 минут.

При обработке результатов оценочной процедуры используются: критерии оценки по содержанию и качеству полученных ответов, ключи, оценочные листы.

Критерии оценки теста:

«Зачтено» - если обучающийся правильно выполнил не менее 2/3 всей работы или допустил не более одной грубой ошибки и двух недочетов, не более одной грубой и одной негрубой ошибки, не более трех негрубых ошибок, одной негрубой ошибки и трех недочетов, при наличии четырех-пяти недочетов.

«Не зачтено» - если число ошибок и недочетов превысило норму для оценки 3 или правильно выполнено менее 2/3 всей работы.

Методические материалы по выполнению доклада.

Рекомендуется следующая структура доклада:

1. титульный лист, содержание доклада;
2. краткое изложение;
3. цели и задачи;
4. изложение характера исследований и рассмотренных проблем, гипотезы, спорные вопросы;
5. источники информации, методы сбора и анализа данных, степень их полноты и достоверности;
6. анализ и толкование полученных в работе результатов;
7. выводы и оценки;
8. библиография и приложения.

Время выступления докладчика не должно превышать 10 минут.

Основные требования к оформлению доклада:

- титульный лист должен включать название доклада, наименование предметной (цикловой) комиссии, фамилию обучающегося;
- все использованные литературные источники сопровождаются библиографическим описанием;
- приводимая цитата из источника берется в кавычки (оформляются сноски);
- единицы измерения должны применяться в соответствии с действующими стандартами;
- все названия литературных источников следует приводить в соответствии с новейшими изданиями;
- рекомендуется включение таблиц, графиков, схем, если они отражают основное содержание или улучшают ее наглядность;
- названия фирм, учреждений, организаций и предприятий должны именоваться так, как они указываются в источнике;

Критерии оценки доклада

При выполнении доклада обучающийся должен продемонстрировать умение кратко излагать прочитанный материал, а также умение обобщать и анализировать материал по теме доклада.

Презентация

Методические материалы к презентациям

1. Объем презентации 10 -20 слайдов.
2. На титульном слайде должно быть отражено:
 - наименование факультета;
 - тема презентации;
 - фамилия, имя, отчество, направление подготовки/ специальность, направленность (профиль)/ специализация, форма обучения, номер группы автора презентации;
 - фамилия, имя, отчество, степень, звание, должность руководитель работы;
 - год выполнения работы.
3. В презентации должны быть отражены обоснование актуальности представляемого материала, цели и задачи работы.
4. Содержание презентации должно включать наиболее значимый материал доклада, а также, при необходимости, таблицы, диаграммы, рисунки, фотографии, карты, видео – вставки, звуковое сопровождение.
5. Заключительный слайд должен содержать информацию об источниках информации для презентации.

Критерии оценки презентации

1. Объем презентации 10 -20 слайдов.
2. Правильность оформления титульного слайда.
3. Актуальность отобранного материала, обоснованность формулировки цели и задач работы.
4. Наглядность и логичность презентации, обоснованность использования таблиц, диаграмм, рисунков, фотографий, карт, видео – вставок, звукового сопровождения; правильный выбор шрифтов, фона, других элементов дизайна слайда.
5. Объем и качество источников информации (не менее 2-х интернет – источников и не менее 2-х литературных источников).

Методические материалы по подготовке к опросу

Самостоятельная работа обучающихся включает подготовку к опросу на практических занятиях. Для этого обучающийся изучает лекции, основную и дополнительную литературу, публикации, информацию из Интернет-ресурсов.

Тема и вопросы к практическим занятиям, вопросы для самоконтроля содержатся в рабочей программе и доводятся до студентов заранее.

Для подготовки к опросу обучающемуся необходимо ознакомиться с материалом, посвященным теме практического занятия, в учебнике или другой рекомендованной литературе, конспекте лекции, обратить внимание на усвоение основных понятий дисциплины, выявить неясные вопросы и подобрать дополнительную литературу для их освещения.

Критерии оценки опроса

- «Отлично»:
- дан полный, развернутый ответ на поставленный вопрос;
 - в ответе прослеживается четкая структура, логическая последовательность, отражающая сущность раскрываемых понятий, теорий, явлений;
 - знание по предмету демонстрируются на фоне понимания его в системе данной науки и междисциплинарных связей;
 - свободное владение терминологией;
 - ответы на дополнительные вопросы четкие, краткие;
- «Хорошо»:

– дан полный, развернутый ответ на поставленный вопрос, показано умение выделять существенные и несущественные признаки, причинно-следственные связи;

– ответ недостаточно логичен с единичными ошибками в частностях, исправленные студентом с помощью преподавателя;

– единичные ошибки в терминологии;

– ответы на дополнительные вопросы правильные, недостаточно полные и четкие.

«Удовлетворительно»:

– ответ не полный, с ошибками в деталях, умение раскрыть значение обобщённых знаний не показано, речевое оформление требует поправок, коррекции;

– логика и последовательность изложения имеют нарушения, студент не способен самостоятельно выделить существенные и несущественные признаки и причинно-следственные связи;

– ошибки в раскрываемых понятиях, терминах;

– студент не ориентируется в теме, допускает серьезные ошибки;

– студент не может ответить на большую часть дополнительных вопросов.

«Неудовлетворительно»:

– ответ представляет собой разрозненные знания с существенными ошибками по вопросу;

– присутствуют фрагментарность, нелогичность изложения, студент не осознает связь обсуждаемого вопроса с другими объектами дисциплины, речь неграмотная;

– незнание терминологии;

– ответы на дополнительные вопросы неправильные.

Методические материалы по выполнению практического задания

При выполнении практического задания обучающийся придерживается следующего алгоритма:

1. Записать дату, тему и цель задания;

2. Ознакомиться с правилами и условия выполнения практического задания;

3. Повторить теоретические задания, необходимые для рациональной работы и других практических действий, используя конспекты лекций и рекомендованную литературу, представленной в программе;

4. Выполнить работу по предложенному алгоритму действий;

5. Обобщить результаты работы, сформулировать выводы / дать ответы на контрольные вопросы;

Работа должна быть выполнена грамотно, с соблюдением культуры изложения. При использовании данных из учебных, методических пособий и другой литературы, периодических изданий, Интернет-источников должны иметься ссылки на вышеперечисленные.

Критерии оценки практического задания:

«Отлично» – правильный ответ, дается четкое обоснование принятому решению; рассуждения четкие последовательные логические; используются ссылки на полученные при изучении дисциплины знания; правильно используются формулы, понятия, процедуры, имеющие прямое отношение к задаче для подтверждения принятого решения.

«Хорошо» – правильный ответ, дается обоснование принятому решению; но с не существенными ошибками, в рассуждениях отсутствует логическая последовательность; используются ссылки на полученные при изучении дисциплины знания, правильно используются формулы, понятия, процедуры, имеющие прямое отношение к задаче для подтверждения принятого решения.

«Удовлетворительно» – правильный ответ, допускаются грубые ошибки в обосновании принятого решения; рассуждения не последовательные сумбурные; используются ссылки на полученные при изучении дисциплины знания; используются формулы, процедуры, понятия, имеющие прямое значение для подтверждения принятого решения, однако, при обращении к ним допускаются серьезные ошибки, студент не может правильно ими воспользоваться.

«Неудовлетворительно, не зачтено» – ответ неверный, отсутствует обоснование принятому решению; студент демонстрирует полное непонимание сути вопроса.

Для оценки решения ситуационной задачи (аналитического задания):

Оценка «отлично» выставляется, если задача решена грамотно, ответы на вопросы сформулированы четко. Эталонный ответ полностью соответствует решению студента, которое хорошо обосновано теоретически.

Оценка «хорошо» выставляется, если задача решена, ответы на вопросы сформулированы не достаточно четко. Решение студента в целом соответствует эталонному ответу, но не достаточно хорошо обосновано теоретически.

Оценка «удовлетворительно» выставляется, если задача решена не полностью, ответы не содержат всех необходимых обоснований решения.

Оценка «неудовлетворительно» выставляется, если задача не решена или имеет грубые теоретические ошибки в ответе на поставленные вопросы.

Методические материалы по выполнению лабораторного задания

При выполнении лабораторного задания обучающийся придерживается следующего алгоритма:

1. Записать дату, тему и цель задания;
2. Ознакомиться с правилами и условия выполнения задания;
3. Повторить теоретические задания, необходимые для рациональной работы и других практических действий, используя конспекты лекций и рекомендованную литературу, представленной в программе;
4. Выполнить работу по предложенному алгоритму действий;
5. Обобщить результаты работы, сформулировать выводы / дать ответы на контрольные вопросы;

Работа должна быть выполнена грамотно, с соблюдением культуры изложения. При использовании данных из учебных, методических пособий и другой литературы, периодических изданий, Интернет-источников должны иметься ссылки на вышеперечисленные.

Критерии оценки лабораторного задания:

«Отлично» – правильный ответ, дается четкое обоснование принятому решению; рассуждения четкие последовательные логические; используются ссылки на полученные при изучении дисциплины знания; правильно используются формулы, понятия, процедуры, имеющие прямое отношение к задаче для подтверждения принятого решения.

«Хорошо» – правильный ответ, дается обоснование принятому решению; но с не существенными ошибками, в рассуждениях отсутствует логическая последовательность; используются ссылки на полученные при изучении дисциплины знания, правильно используются формулы, понятия, процедуры, имеющие прямое отношение к задаче для подтверждения принятого решения.

«Удовлетворительно» – правильный ответ, допускаются грубые ошибки в обосновании принятого решения; рассуждения не последовательные сумбурные; используются ссылки на полученные при изучении дисциплины знания; используются формулы, процедуры, понятия, имеющие прямое значение для подтверждения принятого решения, однако, при обращении к ним допускаются серьезные ошибки, студент не может правильно ими воспользоваться.

«Неудовлетворительно, не зачтено» – ответ неверный, отсутствует обоснование принятому решению; студент демонстрирует полное непонимание сути вопроса.

Методические указания для подготовки к промежуточной аттестации.

Изучение учебных дисциплин (модулей) завершается зачетом/зачетом с оценкой или экзаменом. Подготовка к промежуточной аттестации способствует закреплению, углублению и обобщению знаний, получаемых, в процессе обучения, а также применению их к решению практических задач. Готовясь к экзамену, студент ликвидирует имеющиеся пробелы в знаниях, углубляет, систематизирует и упорядочивает свои знания. На зачете или экзамене студент демонстрирует то, что он освоил в процессе обучения по дисциплине (модулю).

Вначале следует просмотреть весь материал по дисциплине (модулю), отметить для себя трудные вопросы. Обязательно в них разобраться. В заключение еще раз целесообразно повторить основные положения, используя при этом листы опорных сигналов. Систематическая подготовка к занятиям в течение семестра позволит использовать время промежуточной аттестации для систематизации знаний.

3. МЕТОДИЧЕСКИЕ МАТЕРИАЛЫ, ОПРЕДЕЛЯЮЩИЕ ПРОЦЕДУРЫ ОЦЕНИВАНИЯ ЗНАНИЙ, УМЕНИЙ, НАВЫКОВ И (ИЛИ) ОПЫТА ДЕЯТЕЛЬНОСТИ, ХАРАКТЕРИЗУЮЩИХ ЭТАПЫ ФОРМИРОВАНИЯ КОМПЕТЕНЦИЙ

3.1. Организационные основы применения балльно-рейтинговой системы оценки успеваемости обучающихся по дисциплине (модулю)

Оценка качества освоения обучающимися дисциплины (модуля) реализуется в формате балльно-рейтинговой системы оценки успеваемости обучающихся (БРСО).

БРСО в ходе текущего контроля успеваемости и промежуточной аттестации осуществляется по 100-балльной шкале.

Академический рейтинг обучающегося по дисциплине (модулю) складывается из результатов:

– текущего контроля успеваемости (максимальный текущий рейтинг обучающегося 80 рейтинговых баллов);

– промежуточной аттестации (максимальный рубежный рейтинг обучающегося 20 рейтинговых баллов).

Условия оценки освоения обучающимся дисциплины (модуля) в формате БРСО доводятся преподавателем до сведения обучающихся на первом учебном занятии, а также размещены в свободном доступе в электронной информационно-образовательной среде Университета.

3.2. Проведение текущего контроля успеваемости обучающихся по дисциплине (модулю) в соответствии с балльно-рейтинговой системой оценки успеваемости обучающегося

В течение учебного семестра до промежуточной аттестации на основании утвержденной рабочей программы дисциплины (модуля) формируется текущий рейтинг обучающегося. Текущий рейтинг обучающегося складывается как сумма рейтинговых баллов, полученных им в течение учебного семестра по всем видам учебных занятий по учебной дисциплине.

В процессе текущего контроля оцениваются следующие действия обучающегося, направленные на освоение компетенций в рамках изучения учебной дисциплины:

– академическая активность (посещаемость учебных занятий, самостоятельное изучение содержания учебной дисциплины в электронной информационно-образовательной среде, соблюдение сроков сдачи практических заданий и текущих контрольных мероприятий и др.);

– выполнение и сдача текущих и итогового практических заданий (эссе, рефераты, творческие задания, кейс-задания, лабораторные работы, расчетные задания и др., активное участие в групповых интерактивных занятиях (дискуссии, WiKi-проекты и др.), защита проектов и др.);

– прохождение рубежей текущего контроля, включая соблюдение графика их прохождения в электронной информационно-образовательной среде.

Для планирования расчета текущего рейтинга обучающегося используются следующие пропорции:

Вид учебного действия	Максимальная рейтинговая оценка, баллов
академическая активность	10
практические задания	40
<i>из них: текущие практические задания</i>	20
<i>итоговое практическое задание</i>	20
рубежи текущего контроля	30

В течение учебного семестра по дисциплине (модулю) обучающимся должен быть накоплен текущий рейтинг не менее 52 рейтинговых баллов (65% от максимального значения текущего рейтинга).

Необходимыми условиями допуска обучающегося к промежуточной аттестации по дисциплине являются положительное прохождение обучающимся не менее 65% рубежей текущего контроля с накоплением не менее 65% максимального рейтингового балла за каждый рубеж текущего контроля и положительное выполнение итогового практического задания с накоплением не менее 65% максимального рейтингового балла, установленного за итоговое практическое задание.

Невыполнение вышеуказанных условий является текущей академической задолженностью, которая должна быть ликвидирована обучающимся до контрольного мероприятия промежуточной аттестации.

Сведения о наличии у обучающихся текущей академической задолженности, сроках и порядке добора рейтинговых баллов для её ликвидации доводятся до обучающихся педагогическим работником.

В случае неликвидации текущей академической задолженности, педагогический работник обязан во время контрольного мероприятия промежуточной аттестации поставить обучающемуся 0 рейтинговых баллов. В этом случае ликвидация текущей академической задолженности возможна в периоды проведения повторной промежуточной аттестации.

3.3. Проведение промежуточной аттестации обучающихся по дисциплине (модулю) в соответствии с балльно-рейтинговой системой оценки успеваемости обучающегося

Промежуточная аттестация по дисциплине (модулю) проводится в соответствии с Положением о промежуточной аттестации обучающихся по основным профессиональным образовательным программам высшего образования – программ специалитета в Российском государственном социальном университете и Положением о балльно-рейтинговой системе оценки успеваемости обучающихся по основным профессиональным образовательным программам высшего образования - программам бакалавриата, программам специалитета, программам магистратуры в Российском государственном социальном университете.

На промежуточную аттестацию отводится 20 рейтинговых баллов.

Ответы обучающегося на контрольном мероприятии промежуточной аттестации оцениваются педагогическим работником по 20 - балльной шкале, а итоговая оценка по дисциплине (модулю) выставляется по пятибалльной системе для дифференцированного зачета.

Критерии выставления оценки определяются Положением о балльно-рейтинговой системе оценки успеваемости обучающихся по основным профессиональным образовательным программам высшего образования - программам бакалавриата, программам специалитета, программам магистратуры в Российском государственном социальном университете.

В процессе определения рубежного рейтинга обучающегося используется следующая шкала:

Рубежный рейтинг	Критерии оценки освоения обучающимся учебной дисциплины в ходе контрольных мероприятий промежуточной аттестации
------------------	---

19-20 рейтинговых баллов	обучающийся глубоко и прочно усвоил программный материал, исчерпывающе, последовательно, грамотно и логически стройно его излагает, тесно увязывает с задачами и будущей деятельностью, не затрудняется с ответом при видоизменении задания, свободно справляется с задачами и практическими заданиями, правильно обосновывает принятые решения, умеет самостоятельно обобщать и излагать материал, не допуская
16-18 рейтинговых баллов	обучающийся твердо знает программный материал, грамотно и по существу излагает его, не допуская существенных неточностей в ответе на вопрос, может правильно применять теоретические положения и владеет необходимыми умениями и навыками при выполнении практических
13-15 рейтинговых баллов	обучающийся освоил основной материал, но не знает отдельных деталей, допускает неточности, недостаточно правильные формулировки, нарушает последовательность в изложении программного материала и испытывает затруднения в выполнении практических заданий
1-12 рейтинговых баллов	обучающийся не знает значительной части программного материала, допускает существенные ошибки, с большими затруднениями выполняет практические задания
0 рейтинговых баллов	не аттестован

Если результат контроля успеваемости в рамках проведения контрольных мероприятий промежуточной аттестации (рубежный рейтинг обучающегося) неудовлетворительный (получено менее 13 рейтинговых баллов), то промежуточная аттестация по учебной дисциплине (модулю) невозможна даже при наличии высокого текущего рейтинга, полученного по итогам текущего контроля по учебной дисциплине (модулю).

**Приложение № 1 к методическим материалам
по дисциплине (модулю). Конспекты
лекционных занятий по дисциплине (модулю)**

КОНСПЕКТЫ ЛЕКЦИОННЫХ ЗАНЯТИЙ ПО ДИСЦИПЛИНЕ (МОДУЛЮ)

1. Учебная дисциплина.

2. Раздел/Тема лекционного занятия.

3. Цели занятия.

(Цели занятия можно формулировать следующим образом: сформировать представление о ... , сформировать понимание ..., раскрыть основные положения ... , раскрыть сущность ...)

4. Структура лекционного занятия.

№ п/п	Содержание (кратко)	Методы и средства обучения

5. Содержание лекционного занятия и взаимодействие с аудиторией.

Введение.

Формулирование темы занятия. Использование вводного примера, описание ситуации, демонстрация какого-либо процесса и т. д. (в зависимости от вида, замысла лекции и её структуры)

1. Тема лекционного занятия.

Текст лекции.

Примеры, иллюстрации, демонстрация, видео и т. д.

Взаимодействие с аудиторией (указания, вопросы, проблемные ситуации, эвристическая беседа и т. д.)

2. Тема лекционного занятия.

Текст лекции.

Примеры, иллюстрации, демонстрация, видео и т. д.

Взаимодействие с аудиторией (вопросы, вкрапленные задания, активное резюмирование, проблемные ситуации, эвристическая беседа и т. д.)

**Приложение № 2 к методическим материалам
по дисциплине (модулю). Конспекты
практических (семинарских) занятий по
дисциплине (модулю)**

**КОНСПЕКТЫ ПРАКТИЧЕСКИХ (СЕМИНАРСКИХ) ЗАНЯТИЙ ПО
ДИСЦИПЛИНЕ (МОДУЛЮ)**

1. Учебная дисциплина.

2. Тема практического (семинарского) занятия.

3. Цели занятия.

(Цели занятия можно формулировать следующим образом: сформировать представление о ... , сформировать понимание ... , раскрыть основные положения ... , раскрыть сущность ...)

4. Структура практического (семинарского) занятия.

№ п/п	Содержание (кратко)	Методы и средства обучения

5. Содержание практического (семинарского) занятия и взаимодействие с аудиторией.

Введение.

Формулирование темы занятия. Использование вводного примера, описание ситуации, демонстрация какого-либо процесса и т. д. (в зависимости от вида, замысла лекции и её структуры)

1. Тема практического (семинарского) занятия.

Вопросы к обсуждению:

Практические задания:

Требования к выполнению практического задания:

2. Тема практического (семинарского) занятия.

Вопросы к обсуждению:

Практические задания:

Требования к выполнению практического задания:

**Приложение № 3 к методическим материалам
по дисциплине (модулю). Конспекты
лабораторных занятий по дисциплине
(модулю)**

КОНСПЕКТЫ ЛАБОРАТОРНЫХ ЗАНЯТИЙ ПО ДИСЦИПЛИНЕ (МОДУЛЮ)

1. Учебная дисциплина.
2. Тема лабораторного занятия.
3. Цели занятия.

(Цели занятия можно формулировать следующим образом: сформировать представление о ... , сформировать понимание ... , раскрыть основные положения ... , раскрыть сущность ...)

4. Структура практического (семинарского) занятия.

№ п/п	Содержание (кратко)	Методы и средства обучения

5. Содержание лабораторного занятия и взаимодействие с аудиторией.

Введение.

Формулирование темы занятия. Использование вводного примера, описание ситуации, демонстрация какого-либо процесса и т. д. (в зависимости от вида, замысла лекции и её структуры)

1. Тема лабораторно занятия
Вопросы к обсуждению:

Практические задания:

Требования к выполнению практического задания:

2. Тема лабораторно занятия
Вопросы к обсуждению:

Практические задания:

Требования к выполнению практического задания:

**Приложение № 4 к методическим материалам
по дисциплине (модулю). Учебно-наглядные
пособия по дисциплине (модулю)**

УЧЕБНО-НАГЛЯДНЫЕ ПОСОБИЯ ПО ДИСЦИПЛИНЕ (МОДУЛЮ)

РАЗДЕЛ 1. Алгоритмы. Языки программирования.

Тема 1.1. Основы алгоритмизации.

Зыков, С. В. Программирование : учебник и практикум для вузов / С. В. Зыков. — Москва : Издательство Юрайт, 2023. — 320 с. — (Высшее образование). — ISBN 978-5-534-02444-9. — Текст : электронный // Образовательная платформа Юрайт [сайт]. — URL: <https://urait.ru/bcode/511712> (дата обращения: 07.03.2023).

Тема 1.2. Языки и системы программирования.

Зыков, С. В. Программирование : учебник и практикум для вузов / С. В. Зыков. — Москва : Издательство Юрайт, 2023. — 320 с. — (Высшее образование). — ISBN 978-5-534-02444-9. — Текст : электронный // Образовательная платформа Юрайт [сайт]. — URL: <https://urait.ru/bcode/511712> (дата обращения: 07.03.2023).

РАЗДЕЛ 2. Теоретические основы разработки алгоритмов и программ.

Тема 2.1. Программирование вычислительных алгоритмов на языке высокого уровня (по выбору: Паскаль, JAVA, C).

Зыков, С. В. Программирование : учебник и практикум для вузов / С. В. Зыков. — Москва : Издательство Юрайт, 2023. — 320 с. — (Высшее образование). — ISBN 978-5-534-02444-9. — Текст : электронный // Образовательная платформа Юрайт [сайт]. — URL: <https://urait.ru/bcode/511712> (дата обращения: 07.03.2023).

Тема 2.2. Методы программирования.

Зыков, С. В. Программирование : учебник и практикум для вузов / С. В. Зыков. — Москва : Издательство Юрайт, 2023. — 320 с. — (Высшее образование). — ISBN 978-5-534-02444-9. — Текст : электронный // Образовательная платформа Юрайт [сайт]. — URL: <https://urait.ru/bcode/511712> (дата обращения: 07.03.2023).

РАЗДЕЛ 3. Сортировка данных.

Тема 3.1. Пузырьковая сортировка. Метод декомпозиции.

Зыков, С. В. Программирование : учебник и практикум для вузов / С. В. Зыков. — Москва : Издательство Юрайт, 2023. — 320 с. — (Высшее образование). — ISBN 978-5-

534-02444-9. — Текст : электронный // Образовательная платформа Юрайт [сайт]. — URL: <https://urait.ru/bcode/511712> (дата обращения: 07.03.2023).

Тема 3.2. Оценки эффективности алгоритмов сортировки.

Зыков, С. В. Программирование : учебник и практикум для вузов / С. В. Зыков. — Москва : Издательство Юрайт, 2023. — 320 с. — (Высшее образование). — ISBN 978-5-534-02444-9. — Текст : электронный // Образовательная платформа Юрайт [сайт]. — URL: <https://urait.ru/bcode/511712> (дата обращения: 07.03.2023).

РАЗДЕЛ 4. Структуры данных.

Тема 4.1. Стеки, очереди, списки и операции над ними.

Зыков, С. В. Программирование : учебник и практикум для вузов / С. В. Зыков. — Москва : Издательство Юрайт, 2023. — 320 с. — (Высшее образование). — ISBN 978-5-534-02444-9. — Текст : электронный // Образовательная платформа Юрайт [сайт]. — URL: <https://urait.ru/bcode/511712> (дата обращения: 07.03.2023).

Тема 4.2. Бинарные деревья. Операции с бинарным деревом поиска.

Зыков, С. В. Программирование : учебник и практикум для вузов / С. В. Зыков. — Москва : Издательство Юрайт, 2023. — 320 с. — (Высшее образование). — ISBN 978-5-534-02444-9. — Текст : электронный // Образовательная платформа Юрайт [сайт]. — URL: <https://urait.ru/bcode/511712> (дата обращения: 07.03.2023).

РАЗДЕЛ 5. Основные понятия

Тема 5.1. Основные понятия языка C.

Б. Керниган, Д. Ритчи «Язык программирования C» с примечаниями.

Тема 5.2. Современные системы программирования.

Б. Керниган, Д. Ритчи «Язык программирования C» с примечаниями.

РАЗДЕЛ 6. Переменные, выражения и работа с операторами

Тема 6.1. Переменные и типы данных. Выражения.

Б. Керниган, Д. Ритчи «Язык программирования C» с примечаниями.

Тема 6.2. Операторы if, else, switch, while, do-while, for.

Б. Керниган, Д. Ритчи «Язык программирования C» с примечаниями.

РАЗДЕЛ 7. Структуры данных. Работа с указателями.

Тема 7.1. Массивы. Структуры.

Б. Керниган, Д. Ритчи «Язык программирования С» с примечаниями.

Тема 7.2. Указатели. Строки.

Б. Керниган, Д. Ритчи «Язык программирования С» с примечаниями.

РАЗДЕЛ 8. Основы объектно-ориентированного программирования на языке С++.

Тема 8.1. Понятие класса. Поля класса.

Х. Дейтел, П. Дейтел «Как программировать на С++» с примечаниями.

Тема 8.2. Методы в классе. Конструкторы класса.

Х. Дейтел, П. Дейтел «Как программировать на С++» с примечаниями.

РАЗДЕЛ 9. Работа с объектами.

Тема 9.1. Создание объектов класса. Обращение к полям и методам класса.

Х. Дейтел, П. Дейтел «Как программировать на С++» с примечаниями.

Тема 9.2. Деструктор класса. Освобождение памяти, выделенной для объекта класса.

Х. Дейтел, П. Дейтел «Как программировать на С++» с примечаниями.

РАЗДЕЛ 10. Наследование классов

Тема 10.1. Понятие о наследовании.

Х. Дейтел, П. Дейтел «Как программировать на С++» с примечаниями.

Тема 10.2. Правила наследования полей и методов для различных модификаторов доступа.

Х. Дейтел, П. Дейтел «Как программировать на С++» с примечаниями.

РАЗДЕЛ 11. Инкапсуляция и полиморфизм.

Х. Дейтел, П. Дейтел «Как программировать на С++» с примечаниями.

Тема 11.2. Полиморфизм и его использование в языке С++.

Х. Дейтел, П. Дейтел «Как программировать на С++» с примечаниями.

РАЗДЕЛ 12. Основы программирования на языке С#.

Тема 12.1. Структура программы на С#.

Х. Дейтел, П. Дейтел «Как программировать на Visual C# 2012» с примечаниями.

Тема 12.2. Особенности работы с объектами и классами на C#.

Х. Дейтел, П. Дейтел «Как программировать на Visual C# 2012» с примечаниями.

РАЗДЕЛ 13. Обработка исключительных ситуаций.

Тема 13.1. Исключительные ситуации и их классы.

Х. Дейтел, П. Дейтел «Как программировать на Visual C# 2012» с примечаниями.

Тема 13.2. Блоки try, catch, finally, throw.

Х. Дейтел, П. Дейтел «Как программировать на Visual C# 2012» с примечаниями.

РАЗДЕЛ 14. Интерфейсы. Делегаты и лямбда-выражения.

Тема 14.1. Объявление интерфейсов. Реализация множественного наследования.

Х. Дейтел, П. Дейтел «Как программировать на Visual C# 2012» с примечаниями.

Тема 14.2. Объявление и применение делегатов. Работа с лямбда-выражениями.

Х. Дейтел, П. Дейтел «Как программировать на Visual C# 2012» с примечаниями.

РАЗДЕЛ 15. Разработка приложений с графическим интерфейсом.

Тема 15.1. Создание приложений с графическим интерфейсом в Visual C#. Форма и проект программы.

Х. Дейтел, П. Дейтел «Как программировать на Visual C# 2012» с примечаниями.

Тема 15.2. Работа с кнопками, меню, списками ListBox и ComboBox.

Х. Дейтел, П. Дейтел «Как программировать на Visual C# 2012» с примечаниями.

ЛИСТ РЕГИСТРАЦИИ ИЗМЕНЕНИЙ

№ п/ п	Содержание изменения	Реквизиты документа об утверждении изменения	Дата введения изменения
1.	Утверждены и введены в действие решением Ученого совета факультета на основании Федерального государственного образовательного стандарта (указываем реквизиты ФГОС)	Протокол заседания Ученого совета факультета № _____ от «_____» _____ 20__ года	__ . __ . ____
2.	*	Протокол заседания Ученого совета факультета № _____ от «_____» _____ 20__ года	__ . __ . ____
3.	*	Протокол заседания Ученого совета факультета № _____ от «_____» _____ 20__ года	__ . __ . ____
4.	*	Протокол заседания Ученого совета факультета № _____ от «_____» _____ 20__ года	__ . __ . ____



**Министерство науки и высшего образования Российской Федерации
Федеральное государственное бюджетное образовательное учреждение
высшего образования
«Российский государственный социальный университет»**

УТВЕРЖДАЮ
Декан факультета политических и
социальных технологий

_____/Пивнева С.В./
28.03.2023 г.

МЕТОДИЧЕСКИЕ МАТЕРИАЛЫ ПО ДИСЦИПЛИНЕ (МОДУЛЮ)

ЧЕЛОВЕКО-МАШИННОЕ ВЗАИМОДЕЙСТВИЕ

Направление подготовки (специальность)
09.03.01 «Информатика и вычислительная техника»

Направленность (специализация)
«Цифровые технологии и искусственный интеллект»

**ОБРАЗОВАТЕЛЬНАЯ ПРОГРАММА ВЫСШЕГО ОБРАЗОВАНИЯ - ПРОГРАММА
БАКАЛАВРИАТА**

Форма обучения
Очная, очно-заочная, заочная

Москва, 2023 г.

Методические материалы по дисциплине (модулю) «Наименование дисциплины (модуля)» разработаны на основании федерального государственного образовательного стандарта высшего образования – бакалавриата по направлению подготовки 09.03.01 «Информатика и вычислительная техника», утвержденного приказом Министерства образования и науки Российской Федерации от 17.11.2020г. № 1427, учебного плана по основной профессиональной образовательной программе высшего образования - программе бакалавриата по направлению подготовки 09.03.01 «Информатика и вычислительная техника» (далее – «ОПОП»).

Методические материалы по дисциплине (модулю) разработаны рабочей группой в составе: канд. тех. наук, доцент С.М. Бобровский.

Методические материалы по дисциплине (модулю) обсуждены и утверждены на заседании кафедры информационных технологий, искусственного интеллекта и общественно-социальных технологий цифрового общества факультета социальных и политических технологий (Протокол № 7 от «28» марта 2023 года)

Заведующий кафедрой
канд. пед. наук, доцент



(подпись)

С.В. Крапивка

Методические материалы по дисциплине (модулю) рецензированы и рекомендованы к утверждению:

ФГБОУ ВО «Московский политехнический университет», НОЦ инфокогнитивных технологий, доктор технических наук, профессор



(подпись)

Н.И. Гданский

канд. техн. наук, доцент кафедры информационных технологий, искусственного интеллекта и общественно-социальных технологий цифрового общества факультета политических и социальных технологий



(подпись)

В.Л. Симонов

Согласовано

Научная библиотека, директор



И.Г. Маляр

СОДЕРЖАНИЕ

1. МЕТОДИЧЕСКИЕ МАТЕРИАЛЫ К ЛЕКЦИОННЫМ, ПРАКТИЧЕСКИМ, ЛАБОРАТОРНЫМ ЗАНЯТИЯМ	4
1.1. Методические материалы к проведению лекционных занятий по дисциплине (модулю).....	4
1.2. Методические материалы по подготовке к практическим занятиям по дисциплине (модулю).....	5
1.4. Методические материалы по подготовке к лабораторным занятиям по дисциплине (модулю).....	9
2. МЕТОДИЧЕСКИЕ РЕКОМЕНДАЦИИ ДЛЯ ОБУЧАЮЩИХСЯ ПО ОСВОЕНИЮ ДИСЦИПЛИНЫ (МОДУЛЯ) И САМОСТОЯТЕЛЬНОЙ РАБОТЕ.....	10
3. МЕТОДИЧЕСКИЕ МАТЕРИАЛЫ, ОПРЕДЕЛЯЮЩИЕ ПРОЦЕДУРЫ ОЦЕНИВАНИЯ ЗНАНИЙ, УМЕНИЙ, НАВЫКОВ И (ИЛИ) ОПЫТА ДЕЯТЕЛЬНОСТИ, ХАРАКТЕРИЗУЮЩИХ ЭТАПЫ ФОРМИРОВАНИЯ КОМПЕТЕНЦИЙ.....	19
3.1. Организационные основы применения балльно-рейтинговой системы оценки успеваемости обучающихся по дисциплине (модулю).....	19
3.2. Проведение текущего контроля успеваемости обучающихся по дисциплине (модулю) в соответствии с балльно-рейтинговой системой оценки успеваемости обучающегося.....	19
3.3. Проведение промежуточной аттестации обучающихся по дисциплине (модулю) в соответствии с балльно-рейтинговой системой оценки успеваемости обучающегося.....	20
ЛИСТ РЕГИСТРАЦИИ ИЗМЕНЕНИЙ.....	22

1. МЕТОДИЧЕСКИЕ МАТЕРИАЛЫ К ЛЕКЦИОННЫМ, ЛАБОРАТОРНЫМ ЗАНЯТИЯМ

1.1. Методические материалы к проведению лекционных занятий по дисциплине (модулю)

Лекция - один из методов обучения, одна из основных системообразующих форм организации учебного процесса в вузе. Лекционное занятие представляет собой систематическое, последовательное, монологическое изложение педагогическим работником учебного материала, как правило, теоретического характера. Такое занятие представляет собой элемент технологии представления учебного материала путем логически стройного, систематически последовательного и ясного изложения.

Цель лекции – организация целенаправленной познавательной деятельности обучающихся по овладению программным материалом дисциплины (модуля). Чтение курса лекций позволяет дать связанное, последовательное изложение материала в соответствии с новейшими данными науки, сообщить слушателям основное содержание предмета в целостном, систематизированном виде. В ряде случаев лекция выполняет функцию основного источника информации: при отсутствии учебников и учебных пособий, чаще по новым курсам; в случае, когда новые научные данные по той или иной теме не нашли отражения в учебниках; отдельные разделы и темы очень сложны для самостоятельного изучения. В таких случаях только лектор может методически помочь обучающимся в освоении сложного материала.

Возможные формы проведения лекций:

- Вводная лекция – один из наиболее важных и трудных видов лекции при чтении систематических курсов. От успеха этой лекции во многом зависит успех усвоения всего курса. Она может содержать: определение дисциплины (модуля); краткую историческую справку о дисциплине (модуле); цели и задачи дисциплины (модуля), ее роль в общей системе обучения и связь со смежными дисциплинами (модулями); основные проблемы (понятия и определения) данной науки; основную и дополнительную учебную литературу; особенности самостоятельной работы обучающихся над дисциплиной (модулем) и формы участия в научно-исследовательской работе; отчетность по курсу.

- Информационная лекция ориентирована на изложение и объяснение обучающимся научной информации, подлежащей осмыслению и запоминанию. Это самый традиционный тип лекций в практике высшей школы.

- Заключительная лекция предназначена для обобщения полученных знаний и раскрытия перспектив дальнейшего развития данной науки.

- Обзорная лекция – это систематизация научных знаний на высоком уровне, допускающая большое число ассоциативных связей в процессе осмысления информации, излагаемой при раскрытии внутрисубъектной и межпредметной связей, исключая детализацию и конкретизацию. Как правило, стержень излагаемых теоретических положений составляет научно-понятийная и концептуальная основа всего курса или крупных его разделов.

- Лекция-беседа - непосредственный контакт педагогического работника с аудиторией - диалог. По ходу лекции педагогический работник задает вопросы для выяснения мнений и уровня осведомленности обучающихся по рассматриваемой проблеме.

- Лекция-дискуссия - свободный обмен мнениями в ходе изложения лекционного материала. Педагогический работник активизирует участие в обсуждении отдельными вопросами, сопоставляет между собой различные мнения и тем самым развивает дискуссию, стремясь направить ее в нужное русло.

- Лекция с применением обратной связи включает в себе то, что в начале и конце каждого раздела лекции задаются вопросы. Первый - для того, чтобы узнать, насколько обучающиеся ориентируются в излагаемом материале, вопрос в конце раздела предназначен для выяснения степени усвоения только что изложенного материала. При

неудовлетворительных результатах контрольного опроса педагогический работник возвращается к уже прочитанному разделу, изменив при этом методику подачи материала.

- Проблемная лекция опирается на логику последовательно моделируемых проблемных ситуаций путем постановки проблемных вопросов или предъявления проблемных задач. Проблемный вопрос - это диалектическое противоречие, требующее для своего решения размышления, сравнения, поиска, приобретения и применения новых знаний. Проблемная задача содержит дополнительную вводную информацию и при необходимости некоторые ориентиры поиска ее решения.

- Программированная лекция - консультация – педагогический работник сам составляет и предлагает обучающимся вопросы. На подготовленные вопросы педагогический работник сначала просит ответить обучающихся, а затем проводит анализ и обсуждение неправильных ответов. В лекциях можно использовать наглядные материалы, а также подготовить презентацию. Что касается презентации, то в качестве визуальной поддержки ее можно органично интегрировать во все вышеупомянутые лекции. В то же время лекцию-презентацию возможно выделить и в качестве самостоятельной формы. Лекция-презентация должна отражать суть основных и (или) проблемных вопросов лекции, на которые особо следует обратить внимание обучающихся. В условиях применения активного метода проведения занятий презентация представляется весьма удачным способом донесения информации до слушателей. Единственное, на что следует обратить внимание при подготовке слайдов, - это их оформление и текст. Слайд не должен быть перегружен картинками и лишней информацией, которая будет отвлекать от основного аспекта того или иного вопроса лекции. Во время лекции можно задавать вопросы аудитории в отношении того или иного слайда, тем самым еще больше вовлекая обучающихся в проблематику.

Краткое содержание лекционных занятий

Наименование разделов и тем	Содержание учебного материала
Раздел 1. Понятие человеко-машинного интерфейса	Интерактивное взаимодействие. Интерфейс. Человеко-машинный интерфейс. Интерфейс пользователя 1. Определение интерфейса 2. Разработка интерфейса как часть общего цикла разработки 3. Определение человеко-ориентированного интерфейса
Раздел 2. Процесс разработки интерфейсов	Методологии разработки интерфейсов. Этапы разработки пользовательского интерфейса. Дизайн, ориентированный на деятельность. Целеориентированный дизайн. Стандартизация. Проектирование. Реализация. Тестирование. Определение требований к разработке. Функциональные требования. Нефункциональные требования. Системные требования.
Раздел 3. Принципы проектирования пользовательского интерфейса	Принципы проектирования пользовательского интерфейса. Подходы к проектированию интерфейсов. Структурный принцип. Принцип простоты. Принцип видимости. Принцип обратной связи. Принцип толерантности. Принцип повторного использования. Инженерно-технический подход. Когнитивный подход.
Раздел 4. Визуальный дизайн интерфейсов	Графический дизайн и пользовательские интерфейсы. Визуальный информационный дизайн. Процесс создания визуального дизайна интерфейса. Принципы визуального информационного дизайна. Визуальная структура и логические маршруты. Выравнивание. Сетка. Логические маршруты. Пиктограммы. Текст в графических интерфейсах. Цвет в графических интерфейсах.
Раздел 5. Основы разработки	Основные элементы графического интерфейса мобильных приложений и принципы их разработки. Строительные блоки визуального дизайна

интерфейсов мобильных приложений	интерфейсов. Элементы управления и дизайн навигации. Командные элементы управления. Элементы управления выбором. Элементы ввода. Элементы управления отображением
Раздел 6. Основы разработки многооконных приложений	Многооконные приложения. Работа с диалоговыми окнами. Особенности разработки приложения, содержащего несколько активностей. Уведомления. Всплывающие подсказки. Перелистывание.

1.2. Методические материалы по подготовке к практическим занятиям по дисциплине (модулю)

Практические (семинарские) занятия - одна из форм учебного занятия, направленная на развитие самостоятельности обучающихся и приобретение умений и навыков. Данные учебные занятия углубляют, расширяют, детализируют полученные ранее знания. Практическое занятие предполагает выполнение обучающимися по заданию и под руководством преподавателей одной или нескольких практических работ.

Цель практических занятий и семинаров состоит в развитии познавательных способностей, самостоятельности мышления и творческой активности обучающихся; углублении, расширении, детализировании знаний, полученных на лекции в обобщенной форме, и содействии выработке навыков профессиональной деятельности. В отдельных случаях на практических занятиях и семинарах руководителем занятия сообщаются дополнительные знания.

Для достижения поставленных целей и решения требуемого перечня задач практические занятия и семинары проводятся традиционными технологиями или с использованием активных и интерактивных образовательных технологий.

Возможные формы проведения практических (семинарских) занятий:

- Деловая игра - это метод группового обучения совместной деятельности в процессе решения общих задач в условиях максимально возможного приближения к реальным проблемным ситуациям. Имитационные игры - на занятиях имитируется деятельность какой-либо организации, предприятия или его подразделения. Имитироваться могут события, конкретная деятельность людей (деловое совещание, обсуждение плана) и обстановка, условия, в которых происходит событие или осуществляется деятельность (кабинет начальника цеха, зал заседаний). Исполнение ролей (ролевые игры) - в этих играх отрабатывается тактика поведения, действий, выполнение функций и обязанностей конкретного лица. Для проведения игр с исполнением роли разрабатывается модель-пьеса ситуации, между студентами распределяются роли с «обязательным содержанием», характеризующиеся различными интересами; в процессе их взаимодействия должно быть найдено компромиссное решение. «Деловой театр» (метод инсценировки) - в нем разыгрывается какая-либо ситуация, поведение человека в этой обстановке, обучающийся должен вжиться в образ определенного лица, понять его действия, оценить обстановку и найти правильную линию поведения. Основная задача метода инсценировки - научить ориентироваться в различных обстоятельствах, давать объективную оценку своему поведению, учитывать возможности других людей, влиять на их интересы, потребности и деятельность, не прибегая к формальным атрибутам власти, к приказу.

- Игровое проектирование - является практическим занятием или циклом занятий, суть которых состоит в разработке инженерного, конструкторского, технологического и других видов проектов в игровых условиях, максимально воссоздающих реальность. Этот метод отличается высокой степенью сочетания индивидуальной и совместной работы обучающихся.

- Познавательно-дидактические игры не относятся к деловым играм. Они предполагают лишь включение изучаемого материала в необычный игровой контекст и иногда содержат лишь элементы ролевых игр. Такие игры могут проводиться в виде копирования научных, культурных, социальных явлений (конкурс знатоков, «Поле чудес», КВН и т.д.) и в виде

предметно-содержательных моделей, (например, игры-путешествия, когда надо разработать рациональный маршрут, пользуясь различными картами).

- Анализ конкретных ситуаций. Конкретная ситуация – это любое событие, которое содержит в себе противоречие или вступает в противоречие с окружающей средой. Ситуации могут нести в себе как позитивный, так и отрицательный опыт. Все ситуации делятся на простые, критические и экстремальные.

- Кейс-метод (от английского case – случай, ситуация) – усовершенствованный метод анализа конкретных ситуаций, метод активного проблемно-ситуационного анализа, основанный на обучении путем решения конкретных задач – ситуаций (решение кейсов). Непосредственная цель метода case-study - обучающиеся должны проанализировать ситуацию, разобраться в сути проблем, предложить возможные решения и выбрать лучшее из них. Кейсы делятся на практические (отражающие реальные жизненные ситуации), обучающие (искусственно созданные, содержащие значительные элемент условности при отражении в нем жизни) и исследовательские (ориентированные на проведение исследовательской деятельности посредством применения метода моделирования). Метод конкретных ситуаций (метод case-study) относится к неигровым имитационным активным методам обучения.

- Тренинг (англ. training от train — обучать, воспитывать) – метод активного обучения, направленный на развитие знаний, умений и навыков и социальных установок. Тренинг – форма интерактивного обучения, целью которого является развитие компетентности межличностного и профессионального поведения в общении. Достоинство тренинга заключается в том, что он обеспечивает активное вовлечение всех участников в процесс обучения. Можно выделить основные типы тренингов по критерию направленности воздействия и изменений – навыковый, психотерапевтический, социально-психологический, бизнес-тренинг.

- Метод Сократа (Майевтика) – метод вопросов, предполагающих критическое отношение к догматическим утверждениям, называется еще как метод «сократовской иронии». Это умение извлекать скрытое в человеке знание с помощью искусных наводящих вопросов, подразумевающего короткий, простой и заранее предсказуемый ответ.

- Интерактивная лекция – выступление ведущего обучающего перед большой аудиторией с применением следующих активных форм обучения: дискуссия, беседа, демонстрация слайдов или учебных фильмов, мозговой штурм.

- Групповая, научная дискуссия, диспут Дискуссия — это целенаправленное обсуждение конкретного вопроса, сопровождающееся обменом мнениями, идеями между двумя и более лицами. Задача дискуссии - обнаружить различия в понимании вопроса и в споре установить истину. Дискуссии могут быть свободными и управляемыми. К технике управляемой дискуссии относятся: четкое определение цели, прогнозирование реакции оппонентов, планирование своего поведения, ограничение времени на выступления и их заданная очередность. Разновидностью свободной дискуссии является форум, где каждому желающему дается неограниченное время на выступление, при условии, что его выступление вызывает интерес аудитории. Каждый конкретный форум имеет свою тематику — достаточно широкую, чтобы в её пределах можно было вести многоплановое обсуждение.

- Дебаты – это чётко структурированный и специально организованный публичный обмен мыслями между двумя сторонами по актуальным темам. Это разновидность публичной дискуссии участников дебатов, направляющая на переубеждение в своей правоте третьей стороны, а не друг друга. Поэтому вербальные и невербальные средства, которые используются участниками дебатов, имеют целью получения определённого результата — сформировать у слушателей положительное впечатление от собственной позиции.

- Метод работы в малых группах. Групповое обсуждение кого-либо вопроса направлено на достижение лучшего взаимопонимания и нахождения истины. Групповое обсуждение способствует лучшему усвоению изучаемого материала. Оптимальное количество участников - 5-7 человек. Перед обучающимися ставится проблема, выделяется определенное время, в течение которого они должны подготовить аргументированный обдуманный ответ.

Педагогический работник может устанавливать правила проведения группового обсуждения – задавать определенные рамки обсуждения, ввести алгоритм выработки общего мнения, назначить лидера и др.

- Круглый стол - общество, собрание в рамках более крупного мероприятия (съезда, симпозиума, конференции). Мероприятие, как правило, на которое приглашаются эксперты и специалисты из разных сфер деятельности для обсуждения актуальных вопросов. Данная модель обсуждения, основываясь на соглашениях, в качестве итогов даёт результаты, которые, в свою очередь, являются новыми соглашениями.

- Коллоквиум - (лат. colloquium — разговор, беседа) - одна из форм учебных занятий в системе образования, имеющая целью выяснение и повышение знаний обучающихся. На коллоквиумах обсуждаются: отдельные части, разделы, темы, вопросы изучаемого курса (обычно не включаемые в тематику семинарских и других практических учебных занятий), рефераты, проекты и др. работы обучающихся. Это научные собрания, на которых заслушиваются и обсуждаются доклады. Коллоквиум – это и форма контроля, массового опроса, позволяющая преподавателю в сравнительно небольшой срок выяснить уровень знаний студентов по данной теме дисциплины. Коллоквиум проходит обычно в форме дискуссии, в ходе которой обучающимся предоставляется возможность высказать свою точку зрения на рассматриваемую проблему, учиться обосновывать и защищать ее. Аргументируя и отстаивая свое мнение, обучающийся в то же время демонстрирует, насколько глубоко и осознанно он усвоил изученный материал.

- Метод «мозговой штурм» (мозговой штурм, мозговая атака, англ. brainstorming) — оперативный метод решения проблемы на основе стимулирования творческой активности, при котором участникам обсуждения предлагают высказывать как можно большее количество вариантов решения, в том числе самых фантастичных. Затем из общего числа высказанных идей отбирают наиболее удачные, которые могут быть использованы на практике. Является методом экспертного оценивания.

- Метод проектов - это способ достижения дидактической цели через детальную разработку проблемы (технологию), которая должна завершиться вполне реальным, осязаемым практическим результатом, оформленным тем или иным образом; это совокупность приёмов, действий обучающихся в их определённой последовательности для достижения поставленной задачи – решения проблемы, лично значимой для учащихся и оформленной в виде некоего конечного продукта. Основное предназначение метода проектов состоит в предоставлении учащимся возможности самостоятельного приобретения знаний в процессе решения практических задач или проблем, требующего интеграции знаний из различных предметных областей.

- Брифинг - (англ. briefing от англ. brief – короткий, недолгий) – краткая пресс-конференция, посвященная одному вопросу. Основное отличие: отсутствует презентационная часть. То есть практически сразу идут ответы на вопросы журналистов.

- Метод портфолио (итал. portfolio — 'портфель, англ. - папка для документов) - современная образовательная технология, в основе которой используется метод аутентичного оценивания результатов образовательной и профессиональной деятельности. Портфолио как подборка сертифицированных достижений, наиболее значимых работ и отзывов на них.

Вопросы для самоподготовки к практическим (семинарским) занятиям по разделам (темам) дисциплины (модуля)

Задания для самостоятельной работы к Разделу 1

Вопросы для самостоятельной работы к Разделу 1

1. *Определите понятие «интерфейс».*
2. *Поясните, почему необходимо привлекать внимание пользователя при работе с пользовательским интерфейсом.*

3. *Приведите системы поисковых систем, которые можно использовать при проверке имени программного продукта на уникальность.*
4. *Выполните обоснование проверки имени программы на уникальность.*
5. *Приведите примеры использования «золотого сечения» в окружающем мире, искусстве и программировании.*
6. *Приведите примеры программных продуктов, которые используют эффект «Лас-Вегаса». Какие эффекты используют эти программные продукты?*
7. *Определите понятие «модель пользователя».*
8. *Определите понятие «восприятие».*
9. *Как связано восприятие с моделью пользователя?*
10. *Определите элементы качества интерфейса.*

Литература для самостоятельного изучения к Разделу 1

Основная литература

1. Чертыковцев, В. К. Организация человеко-машинного взаимодействия : учебное пособие для вузов / В. К. Чертыковцев. — Москва : Издательство Юрайт, 2023. — 114 с. — (Высшее образование). — ISBN 978-5-534-14755-1. — Текст : электронный // Образовательная платформа Юрайт [сайт]. — URL: <https://urait.ru/bcode/520290> (дата обращения: 08.03.2023).
2. Тузовский, А. Ф. Проектирование и разработка web-приложений : учебное пособие для вузов / А. Ф. Тузовский. — Москва : Издательство Юрайт, 2023. — 218 с. — (Высшее образование). — ISBN 978-5-534-00515-8. — Текст : электронный // Образовательная платформа Юрайт [сайт]. — URL: <https://urait.ru/bcode/512113> (дата обращения: 08.03.2023).
3. Соколова, В. В. Вычислительная техника и информационные технологии. Разработка мобильных приложений : учебное пособие для вузов / В. В. Соколова. — Москва : Издательство Юрайт, 2022. — 175 с. — (Высшее образование). — ISBN 978-5-9916-6525-4. — Текст : электронный // Образовательная платформа Юрайт [сайт]. — URL: <https://urait.ru/bcode/490305> (дата обращения: 08.03.2023).

Дополнительная литература

1. Сысолетин, Е. Г. Разработка интернет-приложений : учебное пособие для вузов / Е. Г. Сысолетин, С. Д. Ростунцев ; под научной редакцией Л. Г. Доросинского. — Москва : Издательство Юрайт, 2023. — 90 с. — (Высшее образование). — ISBN 978-5-9916-9975-4. — Текст : электронный // Образовательная платформа Юрайт [сайт]. — URL: <https://urait.ru/bcode/514303> (дата обращения: 17.03.2023)
2. Грекул, В. И. Проектирование информационных систем : учебник и практикум для вузов / В. И. Грекул, Н. Л. Коровкина, Г. А. Левочкина. — Москва : Издательство Юрайт, 2023. — 385 с. — (Высшее образование). — ISBN 978-5-9916-8764-5. — Текст : электронный // Образовательная платформа Юрайт [сайт]. — URL: <https://urait.ru/bcode/511889> (дата обращения: 07.03.2023).
3. Гутгарц, Р. Д. Проектирование автоматизированных систем обработки информации и управления : учебное пособие для вузов / Р. Д. Гутгарц. — 2-е изд., перераб. и доп. — Москва : Издательство Юрайт, 2023. — 351 с. — (Высшее образование). — ISBN 978-5-534-15761-1. — Текст : электронный // Образовательная платформа Юрайт [сайт]. — URL: <https://urait.ru/bcode/509638> (дата обращения: 07.03.2023).
4. Григорьев, М. В. Проектирование информационных систем : учебное пособие для вузов / М. В. Григорьев, И. И. Григорьева. — Москва : Издательство Юрайт, 2022. — 318 с. — (Высшее образование). — ISBN 978-5-534-01305-4. — Текст : электронный // Образовательная платформа Юрайт [сайт]. — URL: <https://urait.ru/bcode/490725> (дата обращения: 07.03.2023).

5. Замятина, О. М. Человеко-машинное взаимодействие. Моделирование сетей : учебное пособие для вузов / О. М. Замятина. — Москва : Издательство Юрайт, 2022. — 159 с. — (Высшее образование). — ISBN 978-5-534-00335-2. — URL : <https://urait.ru/bcode/490257>

Задания для самостоятельной работы к Разделу 2

Вопросы для самостоятельной работы к Разделу 2

1. Поясните, для чего необходимо описать терминологию предметной области, используемой в программном продукте.
2. Перечислите формы диалога, которые реализуются при создании программного продукта.
3. Перечислите форматы представления меню на экране.
4. В чем особенности использования диалога на основе «экранных форм»?
5. В каких случаях используют диалог на основе командного языка.
6. Определите назначение позиционных параметров.
7. Перечислите назначение ключевых параметров.
8. Какие существуют способы обоснования выбора структуры диалога программного продукта.
9. Перечислите цели разработки сценария диалога.
10. Перечислите методы описания сценариев.
11. Определите понятие «шаг диалога».
12. Сколько шагов диалога может быть построено в программном продукте по выбранной теме?
13. Какие способы контроля выбираются при вводе исходных данных?

Литература для самостоятельного изучения к Разделу 2

Основная литература

1. Чертыковцев, В. К. Организация человеко-машинного взаимодействия : учебное пособие для вузов / В. К. Чертыковцев. — Москва : Издательство Юрайт, 2023. — 114 с. — (Высшее образование). — ISBN 978-5-534-14755-1. — Текст : электронный // Образовательная платформа Юрайт [сайт]. — URL: <https://urait.ru/bcode/520290> (дата обращения: 08.03.2023).
2. Тузовский, А. Ф. Проектирование и разработка web-приложений : учебное пособие для вузов / А. Ф. Тузовский. — Москва : Издательство Юрайт, 2023. — 218 с. — (Высшее образование). — ISBN 978-5-534-00515-8. — Текст : электронный // Образовательная платформа Юрайт [сайт]. — URL: <https://urait.ru/bcode/512113> (дата обращения: 08.03.2023).
3. Соколова, В. В. Вычислительная техника и информационные технологии. Разработка мобильных приложений : учебное пособие для вузов / В. В. Соколова. — Москва : Издательство Юрайт, 2022. — 175 с. — (Высшее образование). — ISBN 978-5-9916-6525-4. — Текст : электронный // Образовательная платформа Юрайт [сайт]. — URL: <https://urait.ru/bcode/490305> (дата обращения: 08.03.2023).

Дополнительная литература

1. Сысолетин, Е. Г. Разработка интернет-приложений : учебное пособие для вузов / Е. Г. Сысолетин, С. Д. Ростунцев ; под научной редакцией Л. Г. Доросинского. — Москва : Издательство Юрайт, 2023. — 90 с. — (Высшее образование). — ISBN 978-5-9916-9975-4. — Текст : электронный // Образовательная платформа Юрайт [сайт]. — URL: <https://urait.ru/bcode/514303> (дата обращения: 17.03.2023)

2. Грекул, В. И. Проектирование информационных систем : учебник и практикум для вузов / В. И. Грекул, Н. Л. Коровкина, Г. А. Левочкина. — Москва : Издательство Юрайт, 2023. — 385 с. — (Высшее образование). — ISBN 978-5-9916-8764-5. — Текст : электронный // Образовательная платформа Юрайт [сайт]. — URL: <https://urait.ru/bcode/511889> (дата обращения: 07.03.2023).
3. Гутгарц, Р. Д. Проектирование автоматизированных систем обработки информации и управления : учебное пособие для вузов / Р. Д. Гутгарц. — 2-е изд., перераб. и доп. — Москва : Издательство Юрайт, 2023. — 351 с. — (Высшее образование). — ISBN 978-5-534-15761-1. — Текст : электронный // Образовательная платформа Юрайт [сайт]. — URL: <https://urait.ru/bcode/509638> (дата обращения: 07.03.2023).
4. Григорьев, М. В. Проектирование информационных систем : учебное пособие для вузов / М. В. Григорьев, И. И. Григорьева. — Москва : Издательство Юрайт, 2022. — 318 с. — (Высшее образование). — ISBN 978-5-534-01305-4. — Текст : электронный // Образовательная платформа Юрайт [сайт]. — URL: <https://urait.ru/bcode/490725> (дата обращения: 07.03.2023).
5. Замятина, О. М. Человеко-машинное взаимодействие. Моделирование сетей : учебное пособие для вузов / О. М. Замятина. — Москва : Издательство Юрайт, 2022. — 159 с. — (Высшее образование). — ISBN 978-5-534-00335-2. — URL : <https://urait.ru/bcode/490257>

Здания для самостоятельной работы к Разделу 3

Вопросы для самостоятельной работы к Разделу 3

1. Что такое карта элементов use case?
2. Что означает роль на use case диаграмме?
3. В чем заключается суть отношения специализации? Приведите пример.
4. В чем заключается суть отношения расширения? Приведите пример.
5. В чем заключается суть отношения композиции? Приведите пример.
6. Чем отличается отношение специализации от расширения?
7. Что собой представляет диаграмма деятельности?
8. В чем заключаются отличия use case диаграммы от диаграммы деятельности?

Литература для самостоятельного изучения к Разделу 3

Основная литература

1. Чертыковцев, В. К. Организация человеко-машинного взаимодействия : учебное пособие для вузов / В. К. Чертыковцев. — Москва : Издательство Юрайт, 2023. — 114 с. — (Высшее образование). — ISBN 978-5-534-14755-1. — Текст : электронный // Образовательная платформа Юрайт [сайт]. — URL: <https://urait.ru/bcode/520290> (дата обращения: 08.03.2023).
2. Тузовский, А. Ф. Проектирование и разработка web-приложений : учебное пособие для вузов / А. Ф. Тузовский. — Москва : Издательство Юрайт, 2023. — 218 с. — (Высшее образование). — ISBN 978-5-534-00515-8. — Текст : электронный // Образовательная платформа Юрайт [сайт]. — URL: <https://urait.ru/bcode/512113> (дата обращения: 08.03.2023).
3. Соколова, В. В. Вычислительная техника и информационные технологии. Разработка мобильных приложений : учебное пособие для вузов / В. В. Соколова. — Москва : Издательство Юрайт, 2022. — 175 с. — (Высшее образование). — ISBN 978-5-9916-6525-4. — Текст : электронный // Образовательная платформа Юрайт [сайт]. — URL: <https://urait.ru/bcode/490305> (дата обращения: 08.03.2023).

Дополнительная литература

1. Сысолетин, Е. Г. Разработка интернет-приложений : учебное пособие для вузов / Е. Г. Сысолетин, С. Д. Ростунцев ; под научной редакцией Л. Г. Доросинского. — Москва : Издательство Юрайт, 2023. — 90 с. — (Высшее образование). — ISBN 978-5-9916-9975-4. — Текст : электронный // Образовательная платформа Юрайт [сайт]. — URL: <https://urait.ru/bcode/514303> (дата обращения: 17.03.2023)
2. Грекул, В. И. Проектирование информационных систем : учебник и практикум для вузов / В. И. Грекул, Н. Л. Коровкина, Г. А. Левочкина. — Москва : Издательство Юрайт, 2023. — 385 с. — (Высшее образование). — ISBN 978-5-9916-8764-5. — Текст : электронный // Образовательная платформа Юрайт [сайт]. — URL: <https://urait.ru/bcode/511889> (дата обращения: 07.03.2023).
3. Гутгарц, Р. Д. Проектирование автоматизированных систем обработки информации и управления : учебное пособие для вузов / Р. Д. Гутгарц. — 2-е изд., перераб. и доп. — Москва : Издательство Юрайт, 2023. — 351 с. — (Высшее образование). — ISBN 978-5-534-15761-1. — Текст : электронный // Образовательная платформа Юрайт [сайт]. — URL: <https://urait.ru/bcode/509638> (дата обращения: 07.03.2023).
4. Григорьев, М. В. Проектирование информационных систем : учебное пособие для вузов / М. В. Григорьев, И. И. Григорьева. — Москва : Издательство Юрайт, 2022. — 318 с. — (Высшее образование). — ISBN 978-5-534-01305-4. — Текст : электронный // Образовательная платформа Юрайт [сайт]. — URL: <https://urait.ru/bcode/490725> (дата обращения: 07.03.2023).
5. Замятина, О. М. Человеко-машинное взаимодействие. Моделирование сетей : учебное пособие для вузов / О. М. Замятина. — Москва : Издательство Юрайт, 2022. — 159 с. — (Высшее образование). — ISBN 978-5-534-00335-2. — URL : <https://urait.ru/bcode/490257>

Задания для самостоятельной работы к Разделу 4

Вопросы для самостоятельной работы к Разделу 4

1. В чем заключается структурный принцип? Каким образом он был использован в интерфейсе разработанной программы?
2. В чем заключается принцип простоты? Каким образом он был использован в интерфейсе разработанной программы?
3. В чем заключается принцип видимости? Каким образом он был использован в интерфейсе разработанной программы?
4. В чем заключается принцип обратной связи? Каким образом он был использован в интерфейсе разработанной программы?
5. В чем заключается принцип толерантности? Каким образом он был использован в интерфейсе разработанной программы?
6. Каким образом производится обработка событий для элементов интерфейса windows-приложения?
7. Каким образом следует проверять ошибки во введенных пользователем данных, и каким образом сообщать о них?

Литература для самостоятельного изучения к Разделу 4

Основная литература

1. Чертыковцев, В. К. Организация человеко-машинного взаимодействия : учебное пособие для вузов / В. К. Чертыковцев. — Москва : Издательство Юрайт, 2023. — 114 с. — (Высшее образование). — ISBN 978-5-534-14755-1. — Текст : электронный // Образовательная платформа Юрайт [сайт]. — URL: <https://urait.ru/bcode/520290> (дата обращения: 08.03.2023).
2. Тузовский, А. Ф. Проектирование и разработка web-приложений : учебное пособие для вузов / А. Ф. Тузовский. — Москва : Издательство Юрайт, 2023. — 218 с. — (Высшее образование). — ISBN 978-5-534-00515-8. — Текст : электронный // Образовательная

платформа Юрайт [сайт]. — URL: <https://urait.ru/bcode/512113> (дата обращения: 08.03.2023).

3. Соколова, В. В. Вычислительная техника и информационные технологии. Разработка мобильных приложений : учебное пособие для вузов / В. В. Соколова. — Москва : Издательство Юрайт, 2022. — 175 с. — (Высшее образование). — ISBN 978-5-9916-6525-4. — Текст : электронный // Образовательная платформа Юрайт [сайт]. — URL: <https://urait.ru/bcode/490305> (дата обращения: 08.03.2023).

Дополнительная литература

1. Сысолетин, Е. Г. Разработка интернет-приложений : учебное пособие для вузов / Е. Г. Сысолетин, С. Д. Ростунцев ; под научной редакцией Л. Г. Доросинского. — Москва : Издательство Юрайт, 2023. — 90 с. — (Высшее образование). — ISBN 978-5-9916-9975-4. — Текст : электронный // Образовательная платформа Юрайт [сайт]. — URL: <https://urait.ru/bcode/514303> (дата обращения: 17.03.2023)
2. Грекул, В. И. Проектирование информационных систем : учебник и практикум для вузов / В. И. Грекул, Н. Л. Коровкина, Г. А. Левочкина. — Москва : Издательство Юрайт, 2023. — 385 с. — (Высшее образование). — ISBN 978-5-9916-8764-5. — Текст : электронный // Образовательная платформа Юрайт [сайт]. — URL: <https://urait.ru/bcode/511889> (дата обращения: 07.03.2023).
3. Гутгарц, Р. Д. Проектирование автоматизированных систем обработки информации и управления : учебное пособие для вузов / Р. Д. Гутгарц. — 2-е изд., перераб. и доп. — Москва : Издательство Юрайт, 2023. — 351 с. — (Высшее образование). — ISBN 978-5-534-15761-1. — Текст : электронный // Образовательная платформа Юрайт [сайт]. — URL: <https://urait.ru/bcode/509638> (дата обращения: 07.03.2023).
4. Григорьев, М. В. Проектирование информационных систем : учебное пособие для вузов / М. В. Григорьев, И. И. Григорьева. — Москва : Издательство Юрайт, 2022. — 318 с. — (Высшее образование). — ISBN 978-5-534-01305-4. — Текст : электронный // Образовательная платформа Юрайт [сайт]. — URL: <https://urait.ru/bcode/490725> (дата обращения: 07.03.2023).
5. Замятина, О. М. Человеко-машинное взаимодействие. Моделирование сетей : учебное пособие для вузов / О. М. Замятина. — Москва : Издательство Юрайт, 2022. — 159 с. — (Высшее образование). — ISBN 978-5-534-00335-2. — URL : <https://urait.ru/bcode/490257>

Задания для самостоятельной работы к Разделу 5

Вопросы для самостоятельной работы к Разделу 5

1. В чем заключаются основные отличия веб-интерфейса от интерфейса windows-приложения?
2. Какими преимуществами обладает веб-интерфейса в сравнении с интерфейсом windows-приложения?
3. Какими недостатками обладает веб-интерфейса в сравнении с интерфейсом windows-приложения?
4. В каких случаях целесообразно применять веб-интерфейс?
5. Какие элементы интерфейса могут использоваться при построении веб-интерфейса?
6. Отличаются ли эти элементы веб-интерфейса от соответствующих элементов windows-приложения?
7. Каким образом производится обработка событий для элементов веб-интерфейса?
8. Какую роль играет HTML в построении веб-интерфейса?
9. Каким образом производится проверка вводимых пользователем данных в веб-приложении? В чем заключаются отличия данного способа проверки от проверки данных в windows-приложении?

Литература для самостоятельного изучения к Разделу 5

Основная литература

1. Чертыковцев, В. К. Организация человеко-машинного взаимодействия : учебное пособие для вузов / В. К. Чертыковцев. — Москва : Издательство Юрайт, 2023. — 114 с. — (Высшее образование). — ISBN 978-5-534-14755-1. — Текст : электронный // Образовательная платформа Юрайт [сайт]. — URL: <https://urait.ru/bcode/520290> (дата обращения: 08.03.2023).
2. Тузовский, А. Ф. Проектирование и разработка web-приложений : учебное пособие для вузов / А. Ф. Тузовский. — Москва : Издательство Юрайт, 2023. — 218 с. — (Высшее образование). — ISBN 978-5-534-00515-8. — Текст : электронный // Образовательная платформа Юрайт [сайт]. — URL: <https://urait.ru/bcode/512113> (дата обращения: 08.03.2023).
3. Соколова, В. В. Вычислительная техника и информационные технологии. Разработка мобильных приложений : учебное пособие для вузов / В. В. Соколова. — Москва : Издательство Юрайт, 2022. — 175 с. — (Высшее образование). — ISBN 978-5-9916-6525-4. — Текст : электронный // Образовательная платформа Юрайт [сайт]. — URL: <https://urait.ru/bcode/490305> (дата обращения: 08.03.2023).

Дополнительная литература

1. Сысолетин, Е. Г. Разработка интернет-приложений : учебное пособие для вузов / Е. Г. Сысолетин, С. Д. Ростунцев ; под научной редакцией Л. Г. Доросинского. — Москва : Издательство Юрайт, 2023. — 90 с. — (Высшее образование). — ISBN 978-5-9916-9975-4. — Текст : электронный // Образовательная платформа Юрайт [сайт]. — URL: <https://urait.ru/bcode/514303> (дата обращения: 17.03.2023).
2. Грекул, В. И. Проектирование информационных систем : учебник и практикум для вузов / В. И. Грекул, Н. Л. Коровкина, Г. А. Левочкина. — Москва : Издательство Юрайт, 2023. — 385 с. — (Высшее образование). — ISBN 978-5-9916-8764-5. — Текст : электронный // Образовательная платформа Юрайт [сайт]. — URL: <https://urait.ru/bcode/511889> (дата обращения: 07.03.2023).
3. Гутгарц, Р. Д. Проектирование автоматизированных систем обработки информации и управления : учебное пособие для вузов / Р. Д. Гутгарц. — 2-е изд., перераб. и доп. — Москва : Издательство Юрайт, 2023. — 351 с. — (Высшее образование). — ISBN 978-5-534-15761-1. — Текст : электронный // Образовательная платформа Юрайт [сайт]. — URL: <https://urait.ru/bcode/509638> (дата обращения: 07.03.2023).
4. Григорьев, М. В. Проектирование информационных систем : учебное пособие для вузов / М. В. Григорьев, И. И. Григорьева. — Москва : Издательство Юрайт, 2022. — 318 с. — (Высшее образование). — ISBN 978-5-534-01305-4. — Текст : электронный // Образовательная платформа Юрайт [сайт]. — URL: <https://urait.ru/bcode/490725> (дата обращения: 07.03.2023).
5. Замятина, О. М. Человеко-машинное взаимодействие. Моделирование сетей : учебное пособие для вузов / О. М. Замятина. — Москва : Издательство Юрайт, 2022. — 159 с. — (Высшее образование). — ISBN 978-5-534-00335-2. — URL : <https://urait.ru/bcode/490257>

Вопросы для самостоятельной работы к Разделу 6

1. Каким образом можно работать с базой данных в .Net?
2. Чем отличается реализация бизнес-логики для веб-приложения и windows-приложения?
3. Что такое DataAdapter, какие методы он реализует?
4. Что такое DataSet и DataView?
5. Что такое ODBC?
6. Какие классы входят в ADO .NET?

7. Каким образом используется объект Command?
8. Каким образом можно отобразить данные в виде таблицы?

Литература для самостоятельного изучения к Разделу 6

Основная литература

1. Чертыковцев, В. К. Организация человеко-машинного взаимодействия : учебное пособие для вузов / В. К. Чертыковцев. — Москва : Издательство Юрайт, 2023. — 114 с. — (Высшее образование). — ISBN 978-5-534-14755-1. — Текст : электронный // Образовательная платформа Юрайт [сайт]. — URL: <https://urait.ru/bcode/520290> (дата обращения: 08.03.2023).
2. Тузовский, А. Ф. Проектирование и разработка web-приложений : учебное пособие для вузов / А. Ф. Тузовский. — Москва : Издательство Юрайт, 2023. — 218 с. — (Высшее образование). — ISBN 978-5-534-00515-8. — Текст : электронный // Образовательная платформа Юрайт [сайт]. — URL: <https://urait.ru/bcode/512113> (дата обращения: 08.03.2023).
3. Соколова, В. В. Вычислительная техника и информационные технологии. Разработка мобильных приложений : учебное пособие для вузов / В. В. Соколова. — Москва : Издательство Юрайт, 2022. — 175 с. — (Высшее образование). — ISBN 978-5-9916-6525-4. — Текст : электронный // Образовательная платформа Юрайт [сайт]. — URL: <https://urait.ru/bcode/490305> (дата обращения: 08.03.2023).

Дополнительная литература

1. Сысолетин, Е. Г. Разработка интернет-приложений : учебное пособие для вузов / Е. Г. Сысолетин, С. Д. Ростунцев ; под научной редакцией Л. Г. Доросинского. — Москва : Издательство Юрайт, 2023. — 90 с. — (Высшее образование). — ISBN 978-5-9916-9975-4. — Текст : электронный // Образовательная платформа Юрайт [сайт]. — URL: <https://urait.ru/bcode/514303> (дата обращения: 17.03.2023)
2. Грекул, В. И. Проектирование информационных систем : учебник и практикум для вузов / В. И. Грекул, Н. Л. Коровкина, Г. А. Левочкина. — Москва : Издательство Юрайт, 2023. — 385 с. — (Высшее образование). — ISBN 978-5-9916-8764-5. — Текст : электронный // Образовательная платформа Юрайт [сайт]. — URL: <https://urait.ru/bcode/511889> (дата обращения: 07.03.2023).
3. Гутгарц, Р. Д. Проектирование автоматизированных систем обработки информации и управления : учебное пособие для вузов / Р. Д. Гутгарц. — 2-е изд., перераб. и доп. — Москва : Издательство Юрайт, 2023. — 351 с. — (Высшее образование). — ISBN 978-5-534-15761-1. — Текст : электронный // Образовательная платформа Юрайт [сайт]. — URL: <https://urait.ru/bcode/509638> (дата обращения: 07.03.2023).
4. Григорьев, М. В. Проектирование информационных систем : учебное пособие для вузов / М. В. Григорьев, И. И. Григорьева. — Москва : Издательство Юрайт, 2022. — 318 с. — (Высшее образование). — ISBN 978-5-534-01305-4. — Текст : электронный // Образовательная платформа Юрайт [сайт]. — URL: <https://urait.ru/bcode/490725> (дата обращения: 07.03.2023).
5. Замятина, О. М. Человеко-машинное взаимодействие. Моделирование сетей : учебное пособие для вузов / О. М. Замятина. — Москва : Издательство Юрайт, 2022. — 159 с. — (Высшее образование). — ISBN 978-5-534-00335-2. — URL : <https://urait.ru/bcode/490257>

1.4. Методические материалы по подготовке к лабораторным занятиям по дисциплине (модулю)

Лабораторные занятия - одна из форм учебного занятия, направленная на развитие самостоятельности обучающихся и приобретение умений и навыков. Данные учебные занятия

углубляют, расширяют, детализируют полученные ранее знания. Лабораторное занятие предполагает выполнение обучающимися по заданию и под руководством преподавателей одной или нескольких работ.

Цель лабораторных занятий состоит в развитии познавательных способностей, самостоятельности мышления и творческой активности обучающихся; углублении, расширении, детализировании знаний, полученных на лекции в обобщенной форме, и содействии выработке навыков профессиональной деятельности. В отдельных случаях на лабораторных занятиях руководителем занятия сообщаются дополнительные знания.

Для достижения поставленных целей и решения требуемого перечня задач лабораторные занятия проводятся традиционными технологиями или с использованием активных и интерактивных образовательных технологий.

При подготовке и работе во время проведения лабораторных занятий следует обратить внимание на следующие моменты: на процесс предварительной подготовки, на работу во время занятия, обработку полученных результатов, исправление полученных замечаний.

Предварительная подготовка к лабораторному занятию заключается в изучении теоретического материала в отведенное для самостоятельной работы время, ознакомление с инструктивными материалами с целью осознания задач занятия, техники безопасности при работе с приборами, веществами.

Работа во время проведения занятия включает:

- консультирование студентов преподавателями и вспомогательным персоналом с целью предоставления исчерпывающей информации, необходимой для самостоятельного выполнения предложенных преподавателем задач.
- самостоятельное выполнение заданий согласно обозначенной рабочей программой дисциплины (модуля) тематики.

2. МЕТОДИЧЕСКИЕ РЕКОМЕНДАЦИИ ДЛЯ ОБУЧАЮЩИХСЯ ПО ОСВОЕНИЮ ДИСЦИПЛИНЫ (МОДУЛЯ) И САМОСТОЯТЕЛЬНОЙ РАБОТЕ

Освоение обучающимся дисциплины (модуля) «Человеко-машинное взаимодействие (модуля)» предполагает изучение материалов дисциплины на аудиторных занятиях и в ходе самостоятельной работы. Аудиторные занятия проходят в форме лекций, семинаров, практических и лабораторных занятий. Самостоятельная работа включает разнообразный комплекс видов и форм работы обучающихся.

Для успешного освоения дисциплины (модуля) и достижения поставленных целей необходимо внимательно ознакомиться с рабочей программы дисциплины (модуля), доступной в электронной информационно-образовательной среде РГСУ.

Следует обратить внимание на списки основной и дополнительной литературы, на предлагаемые преподавателем ресурсы информационно-телекоммуникационной сети Интернет. Эта информация необходима для самостоятельной работы обучающегося.

При подготовке к аудиторным занятиям необходимо помнить особенности каждой формы его проведения.

Подготовка к учебному занятию лекционного типа заключается в следующем.

С целью обеспечения успешного обучения обучающийся должен готовиться к лекции, поскольку она является важнейшей формой организации учебного процесса, поскольку:

- знакомит с новым учебным материалом;
- разъясняет учебные элементы, трудные для понимания;
- систематизирует учебный материал;
- ориентирует в учебном процессе.

С этой целью:

- внимательно прочитайте материал предыдущей лекции;
- ознакомьтесь с учебным материалом по учебнику и учебным пособиям с темой прочитанной лекции;

- внесите дополнения к полученным ранее знаниям по теме лекции на полях лекционной тетради;
- запишите возможные вопросы, которые вы зададите лектору на лекции по материалу изученной лекции;
- постарайтесь уяснить место изучаемой темы в своей подготовке;
- узнайте тему предстоящей лекции (по тематическому плану, по информации лектора) и запишите информацию, которой вы владеете по данному вопросу.

Подготовка к занятию семинарского типа.

При подготовке и работе во время проведения занятий семинарского типа следует обратить внимание на следующие моменты: на процесс предварительной подготовки, на работу во время занятия, обработку полученных результатов, исправление полученных замечаний.

Предварительная подготовка к учебному занятию семинарского типа заключается в изучении теоретического материала в отведенное для самостоятельной работы время, ознакомление с инструктивными материалами с целью осознания задач практического занятия, техники безопасности при работе с приборами, веществами.

Работа во время проведения учебного занятия семинарского типа включает:

- консультирование студентов преподавателями и вспомогательным персоналом с целью предоставления исчерпывающей информации, необходимой для самостоятельного выполнения предложенных преподавателем задач.
- самостоятельное выполнение заданий согласно обозначенной рабочей программой дисциплины (модуля) тематики.

Самостоятельная работа.

Самостоятельная работа - планируемая учебная, учебно-исследовательская, научно-исследовательская работа студентов, выполняемая во внеаудиторное (аудиторное) время по заданию и при методическом руководстве преподавателя, но без его непосредственного участия (при частичном непосредственном участии преподавателя, оставляющем ведущую роль за работой студентов).

Для более углубленного изучения темы задания для самостоятельной работы рекомендуется выполнять параллельно с изучением данной темы. При выполнении заданий по возможности используйте наглядное представление материала.

Самостоятельная работа студентов в ВУЗе является важным видом учебной и научной деятельности студента. Самостоятельная работа студентов играет значительную роль в рейтинговой технологии обучения.

К современному специалисту в области медицины общество предъявляет достаточно широкий перечень требований, среди которых немаловажное значение имеет наличие у выпускников определенных навыков (компетенций) и умения самостоятельно добывать знания из различных источников, систематизировать полученную информацию, давать оценку конкретной профессиональной ситуации. Формирование такого умения происходит в течение всего периода обучения.

В процессе самостоятельной работы студент приобретает необходимые для будущей специальности компетенции, навыки самоорганизации, самоконтроля, самоуправления, саморефлексии и становится активным самостоятельным субъектом учебной деятельности.

Самостоятельная работа студентов должна оказывать важное влияние на формирование личности будущего специалиста, его компетентность. Каждый студент самостоятельно определяет режим своей работы и меру труда, затрачиваемого на овладение учебным содержанием по каждой дисциплине. Он выполняет внеаудиторную работу по личному индивидуальному плану, в зависимости от его подготовки, времени и других условий.

Виды самостоятельной работы.

Работа с литературой.

При работе с книгой необходимо подобрать литературу, научиться правильно ее читать, вести записи. Для подбора литературы в библиотеке используются алфавитный и

систематический каталоги. Важно помнить, что рациональные навыки работы с книгой - это всегда большая экономия времени и сил. Правильный подбор учебников рекомендуется преподавателем, читающим лекционный курс. Необходимая литература может быть также указана в методических разработках по данному курсу. Изучая материал по учебнику, следует переходить к следующему вопросу только после правильного уяснения предыдущего, описывая на бумаге все выкладки и вычисления (в том числе те, которые в учебнике опущены или на лекции даны для самостоятельного вывода). При изучении любой дисциплины большую и важную роль играет самостоятельная индивидуальная работа. Особое внимание следует обратить на определение основных понятий курса. Студент должен подробно разбирать примеры, которые поясняют такие определения, и уметь строить аналогичные примеры самостоятельно. Нужно добиваться точного представления о том, что изучаешь. Полезно составлять опорные конспекты. При изучении материала по учебнику полезно в тетради (на специально отведенных полях) дополнять конспект лекций. Там же следует отмечать вопросы, выделенные студентом для консультации с преподавателем. Выводы, полученные в результате изучения, рекомендуется в конспекте выделять, чтобы они при перечитывании записей лучше запоминались. Опыт показывает, что многим студентам помогает составление листа опорных сигналов, содержащего важнейшие и наиболее часто употребляемые формулы и понятия. Такой лист помогает запомнить формулы, основные положения лекции, а также может служить постоянным справочником для студента. Различают два вида чтения: первичное и вторичное. Первичное - это внимательное, неторопливое чтение, при котором можно остановиться на трудных местах.

Задача вторичного чтения - полное усвоение смысла целого (по счету это чтение может быть и не вторым, а третьим или четвертым). Самостоятельная работа с учебниками и книгами (а также самостоятельное теоретическое исследование проблем, обозначенных преподавателем на лекциях) – это важнейшее условие формирования у себя научного способа познания.

Чтение научного текста является частью познавательной деятельности. Ее цель – извлечение из текста необходимой информации. От того на сколько осознанно читающим собственная внутренняя установка при обращении к печатному слову (найти нужные сведения, усвоить информацию полностью или частично, критически проанализировать материал и т.п.) во многом зависит эффективность осуществляемого действия.

Методические рекомендации по составлению конспекта:

1. Внимательно прочитайте текст. Уточните в справочной литературе непонятные слова. При записи не забудьте вынести справочные данные на поля конспекта;
2. Выделите главное, составьте план;
3. Кратко сформулируйте основные положения текста, отметьте аргументацию автора;
4. Законспектируйте материал, четко следуя пунктам плана. При конспектировании старайтесь выразить мысль своими словами. Записи следует вести четко, ясно.
5. Грамотно записывайте цитаты. Цитируя, учитывайте лаконичность, значимость мысли. В тексте конспекта желательно приводить не только тезисные положения, но и их доказательства. При оформлении конспекта необходимо стремиться к емкости каждого предложения. Мысли автора книги следует излагать кратко, заботясь о стиле и выразительности написанного. Число дополнительных элементов конспекта должно быть логически обоснованным, записи должны распределяться в определенной последовательности, отвечающей логической структуре произведения. Для уточнения и дополнения необходимо оставлять поля. Овладение навыками конспектирования требует от студента целеустремленности, повседневной самостоятельной работы.

Методические материалы по самостоятельному решению задач

При самостоятельном решении задач нужно обосновывать каждый этап решения, исходя из теоретических положений курса. Если студент видит несколько путей решения проблемы (задачи), то нужно сравнить их и выбрать самый рациональный. Полезно до начала вычислений составить краткий план решения проблемы (задачи). Решение проблемных задач

или примеров следует излагать подробно, вычисления располагать в строгом порядке, отделяя вспомогательные вычисления от основных. Решения при необходимости нужно сопровождать комментариями, схемами, чертежами и рисунками. Следует помнить, что решение каждой учебной задачи должно доводиться до окончательного логического ответа, которого требует условие, и по возможности с выводом. Полученный ответ следует проверить способами, вытекающими из существа данной задачи. Полезно также (если возможно) решать несколькими способами и сравнить полученные результаты. Решение задач данного типа нужно продолжать до приобретения твердых навыков в их решении.

Методические материалы к выполнению реферата

Реферат (от лат. referre – сообщать) – краткое изложение в письменном виде или в форме публикации доклада, содержания научного труда (трудов), литературы по теме. Работа над рефератом условно разделяется на выбор темы, подбор литературы, подготовку и защиту плана; написание теоретической части и всего текста с указанием библиографических данных используемых источников, подготовку доклада, выступление с ним. Тематика рефератов полностью связана с основными вопросами изучаемого курса.

Список литературы к темам не дается, и обучающиеся самостоятельно ведут библиографический поиск, причем им не рекомендуется ограничиваться университетской библиотекой.

Важно учитывать, что написание реферата требует от обучающихся определенных усилий. Особое внимание следует уделить подбору литературы, методике ее изучения с целью отбора и обработки собранного материала, обоснованию актуальности темы и теоретического уровня обоснованности используемых в качестве примеров фактов какой-либо деятельности.

Выбрав тему реферата, начав работу над литературой, необходимо составить план. Изучая литературу, продолжается обдумывание темы, осмысливание прочитанного, делаются выписки, сопоставляются точки зрения разных авторов и т.д. Реферативная работа сводится к тому, чтобы в ней выделились две взаимосвязанные стороны: во-первых, ее следует рассматривать как учебное задание, которое должен выполнить обучаемый, а во-вторых, как форму научной работы, творческого воображения при выполнении учебного задания.

Наличие плана реферата позволяет контролировать ход работы, избежать формального переписывания текстов из первоисточников.

Оформление реферата включает титульный лист, оглавление и краткий список использованной литературы. Список использованной литературы размещается на последней странице рукописи или печатной форме реферата. Реферат выполняется в письменной или печатной форме на белых листах формата А4 (210 x 297 мм). Шрифт Times New Roman, кегель 14, через 1,5 интервала при соблюдении следующих размеров текста: верхнее поле – 25 мм, нижнее – 20 мм, левое – 30 мм, правое – 15 мм. Нумерация страниц производится сверху листа, по центру. Титульный лист нумерации не подлежит.

Рефераты должны быть написаны простым, ясным языком, без претензий на наукообразность. Следует избегать сложных грамматических оборотов, непривычных терминов и символов. Если же такие термины и символы все-таки приводятся, то необходимо разъяснять их значение при первом упоминании в тексте реферата.

Объем реферата предполагает тщательный отбор информации, необходимой для краткого изложения вопроса. Важнейший этап – редактирование готового текста реферата и подготовка к обсуждению. Обсуждение требует хорошей ориентации в материале темы, умения выделить главное, поставить дискуссионный вопрос, привлечь внимание слушателей к интересной литературе, логично и убедительно изложить свои мысли.

Рефераты обязательно подлежат защите. Процедура защиты начинается с определения оппонентов защищающего свою работу. Они стремятся дать основательный анализ работы обучающимся, обращают внимание на положительные моменты и недостатки реферата, дают общую оценку содержанию, форме преподнесения материала, характеру использованной литературы. Иногда они дополняют тот или иной раздел реферата. Последнее особенно ценно, ибо говорит о глубоком знании обучающимся-оппонентом изучаемой проблемы.

Обсуждение не ограничивается выслушиванием оппонентов. Другие обучающиеся имеют право уточнить или опровергнуть какое-либо утверждение. Преподаватель предлагает любому обучающемуся задать вопрос по существу доклада или попытаться подвести итог обсуждению.

Алгоритм работы над рефератом

1. Выбор темы

Тема должна быть сформулирована грамотно (с литературной точки зрения);

В названии реферата следует поставить четкие рамки рассмотрения темы;

Желательно избегать слишком длинных названий;

Следует по возможности воздерживаться от использования в названии спорных с научной точки зрения терминов, излишней наукообразности, а также чрезмерного упрощения формулировок.

2. Реферат следует составлять из пяти основных частей: введения; основной части; заключения; списка литературы; приложений.

3. Основные требования к введению:

Во введении не следует концентрироваться на содержании; введение должно включать краткое обоснование актуальности темы реферата, где требуется показать, почему данный вопрос может представлять научный интерес и есть ли связь представляемого материала с современностью. Таким образом, тема реферата должна быть актуальна либо с научной точки зрения, либо с современных позиций.

Очень важно выделить цель, а также задачи, которые требуется решить для выполнения цели.

Введение должно содержать краткий обзор изученной литературы, в котором указывается взятый из того или иного источника материал, кратко анализируются изученные источники, показываются их сильные и слабые стороны;

Объем введения составляет две страницы текста.

4. Требования к основной части реферата:

Основная часть содержит материал, отобранный для рассмотрения проблемы;

Также основная часть должна включать в себя собственно мнение обучающихся и сформулированные самостоятельные выводы, опирающиеся на приведенные факты;

Материал, представленный в основной части, должен быть логически изложен и распределен по параграфам, имеющим свои названия;

В изложении основной части необходимо использовать сноски (в первую очередь, когда приводятся цифры и чьи-то цитаты);

Основная часть должна содержать иллюстративный материал (графики, таблицы и т. д.);

Объем основной части составляет около 10 страниц.

5. Требования к заключению:

В заключении формулируются выводы по параграфам, обращается внимание на выдвинутые во введении задачи и цели;

Заключение должно быть четким, кратким, вытекающим из содержания основной части.

6. Требования к оформлению списка литературы (по ГОСТу):

Необходимо соблюдать правильность последовательности записи источников: сначала следует писать фамилию, а после инициалы; название работы не ставится в кавычки; после названия сокращенно пишется место издания; затем идет год издания; наконец, называется процитированная страница.

Критерии оценки реферата

Обучающийся, защищающий реферат, должен рассказать о его актуальности, поставленных целях и задачах, изученной литературе, структуре основной части, сделанных в ходе работы выводах.

По окончании выступления ему может быть задано несколько вопросов по представленной проблеме.

Оценка складывается из соблюдения требований к реферату, грамотного раскрытия темы, умения четко рассказывать о представленном реферате, способности понять суть задаваемых по работе вопросов и найти точные ответы на них.

Методические материалы к выполнению эссе

Эссе – литературное произведение небольшого объема, обычно прозаическое, свободной композиции, передающее индивидуальные впечатления, суждения, соображения автора о той или иной проблеме, теме, о том или ином событии или явлении. Это вид самостоятельной исследовательской работы обучающихся, с целью углубления и закрепления теоретических знаний и освоения практических навыков. Цель эссе состоит в развитии самостоятельного творческого мышления и письменного изложения собственных мыслей. При написании эссе обучающийся должен представить развернутый письменный ответ на теоретический или практический актуальный вопрос, объявленный преподавателем в аудитории непосредственно перед ее написанием. В процессе написания эссе разрешается пользоваться нормативно-правовыми актами, конспектом лекций (в печатном виде). Использование интернет-ресурсов не допускается. Темы эссе преподаватель предлагает из числа тех, которые обучающиеся уже рассматривали на лекциях или семинарских занятиях, исходя из содержания заданий в составе оценочных средств. По решению преподавателя, в качестве темы эссе может быть выбрана одна или несколько тем, которые могут быть распределены между обучающимися по желанию.

Требования к выполнению эссе:

1. Проводится письменно.

2. Эссе выполняется на компьютере (гарнитура Times New Roman, шрифт 14) через 1,5 интервала с полями: верхнее, нижнее – 2; правое – 3; левое – 1,5. Отступ первой строки абзаца – 1,25. Сноски – постраничные. Таблицы и рисунки встраиваются в текст работы. При этом обязательный заголовок таблицы надо размещать над табличным полем, а рисунки сопровождать подрисуночными подписями. При включении в эссе нескольких таблиц и/или рисунков их нумерация обязательна. Обязательна и нумерация страниц. Их целесообразно проставлять внизу страницы – по середине или в правом углу. Номер страницы не ставится на титульном листе, но в общее число страниц он включается. Объем эссе, без учета приложений, не должен превышать 5 страниц. Значительное превышение установленного объема является недостатком работы и указывает на то, что обучающийся не сумел отобрать и переработать необходимый материал.

3. Работа должна содержать собственные умозаключения по сути поставленной проблемы, включать самостоятельно проведенный анализ по сути этой проблемы, выводы, обобщающие авторскую позицию по поставленной проблеме.

Критерии оценки эссе:

«Отлично» – исключительные знания материала, абсолютное понимание сути, безукоризненное знание основных понятий и положений, логически и лексически грамотно изложенный, содержательный, аргументированный, конкретный и исчерпывающий ответ.

«Хорошо» – глубокие знания материала, правильное понимание сути, знание основных понятий и положений, содержательный, полный и конкретный ответ.

«Удовлетворительно» – твердые, но недостаточно полные знания, верное понимание сути, в целом правильный ответ.

«Неудовлетворительно» – непонимание сущности задания, грубые ошибки в ответе.

Методические материалы по выполнению тестирования.

Тестовые задания содержат вопросы и 3-4 варианта ответа по базовым положениям изучаемой темы/раздела, составлены с расчетом на знания, полученные обучающимся в процессе изучения темы/раздела.

Тестовые задания выполняются в письменной форме и сдаются преподавателю, ведущему дисциплину (модуль). На выполнение тестовых заданий обучающимся отводится 45 минут.

При обработке результатов оценочной процедуры используются: критерии оценки по содержанию и качеству полученных ответов, ключи, оценочные листы.

Критерии оценки теста:

«Зачтено» - если обучающийся правильно выполнил не менее 2/3 всей работы или допустил не более одной грубой ошибки и двух недочетов, не более одной грубой и одной негрубой ошибки, не более трех негрубых ошибок, одной негрубой ошибки и трех недочетов, при наличии четырех-пяти недочетов.

«Не зачтено» - если число ошибок и недочетов превысило норму для оценки 3 или правильно выполнено менее 2/3 всей работы.

Методические материалы по выполнению доклада.

Рекомендуется следующая структура доклада:

1. титульный лист, содержание доклада;
2. краткое изложение;
3. цели и задачи;
4. изложение характера исследований и рассмотренных проблем, гипотезы, спорные вопросы;
5. источники информации, методы сбора и анализа данных, степень их полноты и достоверности;
6. анализ и толкование полученных в работе результатов;
7. выводы и оценки;
8. библиография и приложения.

Время выступления докладчика не должно превышать 10 минут.

Основные требования к оформлению доклада:

- титульный лист должен включать название доклада, наименование предметной (цикловой) комиссии, фамилию обучающегося;
- все использованные литературные источники сопровождаются библиографическим описанием;
- приводимая цитата из источника берется в кавычки (оформляются сноски);
- единицы измерения должны применяться в соответствии с действующими стандартами;
- все названия литературных источников следует приводить в соответствии с новейшими изданиями;
- рекомендуется включение таблиц, графиков, схем, если они отражают основное содержание или улучшают ее наглядность;
- названия фирм, учреждений, организаций и предприятий должны именоваться так, как они указываются в источнике;

Критерии оценки доклада

При выполнении доклада обучающийся должен продемонстрировать умение кратко излагать прочитанный материал, а также умение обобщать и анализировать материал по теме доклада.

Презентация

Методические материалы к презентациям

1. Объем презентации 10 -20 слайдов.
2. На титульном слайде должно быть отражено:
 - наименование факультета;
 - тема презентации;
 - фамилия, имя, отчество, направление подготовки/ специальность, направленность (профиль)/ специализация, форма обучения, номер группы автора презентации;
 - фамилия, имя, отчество, степень, звание, должность руководитель работы;

- год выполнения работы.

3. В презентации должны быть отражены обоснование актуальности представляемого материала, цели и задачи работы.

4. Содержание презентации должно включать наиболее значимый материал доклада, а также, при необходимости, таблицы, диаграммы, рисунки, фотографии, карты, видео – вставки, звуковое сопровождение.

5. Заключительный слайд должен содержать информацию об источниках информации для презентации.

Критерии оценки презентации

1. Объём презентации 10 -20 слайдов.

2. Правильность оформления титульного слайда.

3. Актуальность отобранного материала, обоснованность формулировки цели и задач работы.

4. Наглядность и логичность презентации, обоснованность использования таблиц, диаграмм, рисунков, фотографий, карт, видео – вставок, звукового сопровождения; правильный выбор шрифтов, фона, других элементов дизайна слайда.

5. Объём и качество источников информации (не менее 2-х интернет – источников и не менее 2-х литературных источников).

Методические материалы по подготовке к опросу

Самостоятельная работа обучающихся включает подготовку к опросу на практических занятиях. Для этого обучающийся изучает лекции, основную и дополнительную литературу, публикации, информацию из Интернет-ресурсов.

Тема и вопросы к практическим занятиям, вопросы для самоконтроля содержатся в рабочей программе и доводятся до студентов заранее.

Для подготовки к опросу обучающемуся необходимо ознакомиться с материалом, посвященным теме практического занятия, в учебнике или другой рекомендованной литературе, конспекте лекции, обратить внимание на усвоение основных понятий дисциплины, выявить неясные вопросы и подобрать дополнительную литературу для их освещения.

Критерии оценки опроса

«Отлично»:

– дан полный, развернутый ответ на поставленный вопрос;

– в ответе прослеживается четкая структура, логическая последовательность, отражающая сущность раскрываемых понятий, теорий, явлений;

– знание по предмету демонстрируется на фоне понимания его в системе данной науки и междисциплинарных связей;

– свободное владение терминологией;

– ответы на дополнительные вопросы четкие, краткие;

«Хорошо»:

– дан полный, развернутый ответ на поставленный вопрос, показано умение выделять существенные и несущественные признаки, причинно-следственные связи;

– ответ недостаточно логичен с единичными ошибками в частности, исправленные студентом с помощью преподавателя;

– единичные ошибки в терминологии;

– ответы на дополнительные вопросы правильные, недостаточно полные и четкие.

«Удовлетворительно»:

– ответ не полный, с ошибками в деталях, умение раскрыть значение обобщённых знаний не показано, речевое оформление требует поправок, коррекции;

– логика и последовательность изложения имеют нарушения, студент не способен самостоятельно выделить существенные и несущественные признаки и причинно-следственные связи;

– ошибки в раскрываемых понятиях, терминах;

- студент не ориентируется в теме, допускает серьезные ошибки;
- студент не может ответить на большую часть дополнительных вопросов.

«Неудовлетворительно»:

– ответ представляет собой разрозненные знания с существенными ошибками по вопросу;

– присутствуют фрагментарность, нелогичность изложения, студент не осознает связь обсуждаемого вопроса с другими объектами дисциплины, речь неграмотная;

– незнание терминологии;

– ответы на дополнительные вопросы неправильные.

Методические материалы по выполнению практического задания

При выполнении практического задания обучающийся придерживается следующего алгоритма:

1. Записать дату, тему и цель задания;

2. Ознакомиться с правилами и условия выполнения практического задания;

3. Повторить теоретические задания, необходимые для рациональной работы и других практических действий, используя конспекты лекций и рекомендованную литературу, представленной в программе;

4. Выполнить работу по предложенному алгоритму действий;

5. Обобщить результаты работы, сформулировать выводы / дать ответы на контрольные вопросы;

Работа должна быть выполнена грамотно, с соблюдением культуры изложения. При использовании данных из учебных, методических пособий и другой литературы, периодических изданий, Интернет-источников должны иметься ссылки на вышеперечисленные.

Критерии оценки практического задания:

«Отлично» – правильный ответ, дается четкое обоснование принятому решению; рассуждения четкие последовательные логические; используются ссылки на полученные при изучении дисциплины знания; правильно используются формулы, понятия, процедуры, имеющие прямое отношение к задаче для подтверждения принятого решения.

«Хорошо» – правильный ответ, дается обоснование принятому решению; но с не существенными ошибками, в рассуждениях отсутствует логическая последовательность; используются ссылки на полученные при изучении дисциплины знания, правильно используются формулы, понятия, процедуры, имеющие прямое отношение к задаче для подтверждения принятого решения.

«Удовлетворительно» – правильный ответ, допускаются грубые ошибки в обосновании принятого решения; рассуждения не последовательные сумбурные; используются ссылки на полученные при изучении дисциплины знания; используются формулы, процедуры, понятия, имеющие прямое значение для подтверждения принятого решения, однако, при обращении к ним допускаются серьезные ошибки, студент не может правильно ими воспользоваться.

«Неудовлетворительно, не зачтено» – ответ неверный, отсутствует обоснование принятому решению; студент демонстрирует полное непонимание сути вопроса.

Для оценки решения ситуационной задачи (аналитического задания):

Оценка «отлично» выставляется, если задача решена грамотно, ответы на вопросы сформулированы четко. Эталонный ответ полностью соответствует решению студента, которое хорошо обосновано теоретически.

Оценка «хорошо» выставляется, если задача решена, ответы на вопросы сформулированы не достаточно четко. Решение студента в целом соответствует эталонному ответу, но не достаточно хорошо обосновано теоретически.

Оценка «удовлетворительно» выставляется, если задача решена не полностью, ответы не содержат всех необходимых обоснований решения.

Оценка «неудовлетворительно» выставляется, если задача не решена или имеет грубые теоретические ошибки в ответе на поставленные вопросы.

Методические материалы по выполнению лабораторного задания

При выполнении лабораторного задания обучающийся придерживается следующего алгоритма:

1. Записать дату, тему и цель задания;
2. Ознакомиться с правилами и условия выполнения задания;
3. Повторить теоретические задания, необходимые для рациональной работы и других практических действий, используя конспекты лекций и рекомендованную литературу, представленной в программе;
4. Выполнить работу по предложенному алгоритму действий;
5. Обобщить результаты работы, сформулировать выводы / дать ответы на контрольные вопросы;

Работа должна быть выполнена грамотно, с соблюдением культуры изложения. При использовании данных из учебных, методических пособий и другой литературы, периодических изданий, Интернет-источников должны иметься ссылки на вышеперечисленные.

Критерии оценки лабораторного задания:

«Отлично» – правильный ответ, дается четкое обоснование принятому решению; рассуждения четкие последовательные логические; используются ссылки на полученные при изучении дисциплины знания; правильно используются формулы, понятия, процедуры, имеющие прямое отношение к задаче для подтверждения принятого решения.

«Хорошо» – правильный ответ, дается обоснование принятому решению; но с не существенными ошибками, в рассуждениях отсутствует логическая последовательность; используются ссылки на полученные при изучении дисциплины знания, правильно используются формулы, понятия, процедуры, имеющие прямое отношение к задаче для подтверждения принятого решения.

«Удовлетворительно» – правильный ответ, допускаются грубые ошибки в обосновании принятого решения; рассуждения не последовательные сумбурные; используются ссылки на полученные при изучении дисциплины знания; используются формулы, процедуры, понятия, имеющие прямое значение для подтверждения принятого решения, однако, при обращении к ним допускаются серьезные ошибки, студент не может правильно ими воспользоваться.

«Неудовлетворительно, не зачтено» – ответ неверный, отсутствует обоснование принятому решению; студент демонстрирует полное непонимание сути вопроса.

Методические указания для подготовки к промежуточной аттестации.

Изучение учебных дисциплин (модулей) завершается зачетом/зачетом с оценкой или экзаменом. Подготовка к промежуточной аттестации способствует закреплению, углублению и обобщению знаний, получаемых, в процессе обучения, а также применению их к решению практических задач. Готовясь к экзамену, студент ликвидирует имеющиеся пробелы в знаниях, углубляет, систематизирует и упорядочивает свои знания. На зачете или экзамене студент демонстрирует то, что он освоил в процессе обучения по дисциплине (модулю).

Вначале следует просмотреть весь материал по дисциплине (модулю), отметить для себя трудные вопросы. Обязательно в них разобраться. В заключение еще раз целесообразно повторить основные положения, используя при этом листы опорных сигналов. Систематическая подготовка к занятиям в течение семестра позволит использовать время промежуточной аттестации для систематизации знаний.

3. МЕТОДИЧЕСКИЕ МАТЕРИАЛЫ, ОПРЕДЕЛЯЮЩИЕ ПРОЦЕДУРЫ ОЦЕНИВАНИЯ ЗНАНИЙ, УМЕНИЙ, НАВЫКОВ И (ИЛИ) ОПЫТА ДЕЯТЕЛЬНОСТИ, ХАРАКТЕРИЗУЮЩИХ ЭТАПЫ ФОРМИРОВАНИЯ КОМПЕТЕНЦИЙ

3.1. Организационные основы применения балльно-рейтинговой системы оценки успеваемости обучающихся по дисциплине (модулю)

Оценка качества освоения обучающимися дисциплины (модуля) реализуется в формате балльно-рейтинговой системы оценки успеваемости обучающихся (БРСО).

БРСО в ходе текущего контроля успеваемости и промежуточной аттестации осуществляется по 100-балльной шкале.

Академический рейтинг обучающегося по дисциплине (модулю) складывается из результатов:

- текущего контроля успеваемости (максимальный текущий рейтинг обучающегося 80 рейтинговых баллов);
- промежуточной аттестации (максимальный рубежный рейтинг обучающегося 20 рейтинговых баллов).

Условия оценки освоения обучающимся дисциплины (модуля) в формате БРСО доводятся преподавателем до сведения обучающихся на первом учебном занятии, а также размещены в свободном доступе в электронной информационно-образовательной среде Университета.

3.2. Проведение текущего контроля успеваемости обучающихся по дисциплине (модулю) в соответствии с балльно-рейтинговой системой оценки успеваемости обучающегося

В течение учебного семестра до промежуточной аттестации на основании утвержденной рабочей программы дисциплины (модуля) формируется текущий рейтинг обучающегося. Текущий рейтинг обучающегося складывается как сумма рейтинговых баллов, полученных им в течение учебного семестра по всем видам учебных занятий по учебной дисциплине.

В процессе текущего контроля оцениваются следующие действия обучающегося, направленные на освоение компетенций в рамках изучения учебной дисциплины:

- академическая активность (посещаемость учебных занятий, самостоятельное изучение содержания учебной дисциплины в электронной информационно-образовательной среде, соблюдение сроков сдачи практических заданий и текущих контрольных мероприятий и др.);
- выполнение и сдача текущих и итогового практических заданий (эссе, рефераты, творческие задания, кейс-задания, лабораторные работы, расчетные задания и др., активное участие в групповых интерактивных занятиях (дискуссии, WiKi-проекты и др.), защита проектов и др.);
- прохождение рубежей текущего контроля, включая соблюдение графика их прохождения в электронной информационно-образовательной среде.

Для планирования расчета текущего рейтинга обучающегося используются следующие пропорции:

Вид учебного действия	Максимальная рейтинговая оценка, баллов
академическая активность	10
практические задания	40
<i>из них: текущие практические задания</i>	20
<i>итоговое практическое задание</i>	20
рубежи текущего контроля	30
ИТОГО:	80

В течение учебного семестра по дисциплине (модулю) обучающимся должен быть накоплен текущий рейтинг не менее 52 рейтинговых баллов (65% от максимального значения текущего рейтинга).

Необходимыми условиями допуска обучающегося к промежуточной аттестации по дисциплине являются положительное прохождение обучающимся не менее 65% рубежей текущего контроля с накоплением не менее 65% максимального рейтингового балла за каждый рубеж текущего контроля и положительное выполнение итогового практического задания с накоплением не менее 65% максимального рейтингового балла, установленного за итоговое практическое задание.

Невыполнение вышеуказанных условий является текущей академической задолженностью, которая должна быть ликвидирована обучающимся до контрольного мероприятия промежуточной аттестации.

Сведения о наличии у обучающихся текущей академической задолженности, сроках и порядке добора рейтинговых баллов для её ликвидации доводятся до обучающихся педагогическим работником.

В случае неликвидации текущей академической задолженности, педагогический работник обязан во время контрольного мероприятия промежуточной аттестации поставить обучающемуся 0 рейтинговых баллов. В этом случае ликвидация текущей академической задолженности возможна в периоды проведения повторной промежуточной аттестации.

3.3. Проведение промежуточной аттестации обучающихся по дисциплине (модулю) в соответствии с балльно-рейтинговой системой оценки успеваемости обучающегося

Промежуточная аттестация по дисциплине (модулю) проводится в соответствии с Положением о промежуточной аттестации обучающихся по основным профессиональным образовательным программам высшего образования – программ специалитета в Российском государственном социальном университете и Положением о балльно-рейтинговой системе оценки успеваемости обучающихся по основным профессиональным образовательным программам высшего образования - программам бакалавриата, программам специалитета, программам магистратуры в Российском государственном социальном университете.

На промежуточную аттестацию отводится 20 рейтинговых баллов.

Ответы обучающегося на контрольном мероприятии промежуточной аттестации оцениваются педагогическим работником по 20 - балльной шкале, а итоговая оценка по дисциплине (модулю) выставляется по пятибалльной системе для экзамена.

Критерии выставления оценки определяются Положением о балльно-рейтинговой системе оценки успеваемости обучающихся по основным профессиональным образовательным программам высшего образования - программам бакалавриата, программам специалитета, программам магистратуры в Российском государственном социальном университете.

В процессе определения рубежного рейтинга обучающегося используется следующая шкала:

Рубежный рейтинг	Критерии оценки освоения обучающимся учебной дисциплины в ходе контрольных мероприятий промежуточной аттестации
19-20 рейтинговых баллов	обучающийся глубоко и прочно усвоил программный материал, исчерпывающе, последовательно, грамотно и логически стройно его излагает, тесно увязывает с задачами и будущей деятельностью, не затрудняется с ответом при видоизменении задания, свободно справляется с задачами и практическими заданиями, правильно обосновывает принятые решения, умеет самостоятельно обобщать и излагать материал, не допуская
16-18 рейтинговых баллов	обучающийся твердо знает программный материал, грамотно и по существу излагает его, не допуская существенных неточностей в ответе на вопрос, может правильно применять теоретические положения и владеет необходимыми умениями и навыками при выполнении практических
13-15 рейтинговых баллов	обучающийся освоил основной материал, но не знает отдельных деталей, допускает неточности, недостаточно правильные формулировки, нарушает последовательность в изложении программного материала и испытывает затруднения в выполнении практических заданий

1-12 рейтинговых баллов	обучающийся не знает значительной части программного материала, допускает существенные ошибки, с большими затруднениями выполняет практические задания
0 рейтинговых баллов	не аттестован

Если результат контроля успеваемости в рамках проведения контрольных мероприятий промежуточной аттестации (рубежный рейтинг обучающегося) неудовлетворительный (получено менее 13 рейтинговых баллов), то промежуточная аттестация по учебной дисциплине (модулю) невозможна даже при наличии высокого текущего рейтинга, полученного по итогам текущего контроля по учебной дисциплине (модулю).

ЛИСТ РЕГИСТРАЦИИ ИЗМЕНЕНИЙ

№ п/ п	Содержание изменения	Реквизиты документа об утверждении изменения	Дата введения изменения
1.	Утверждены и введены в действие решением Ученого совета факультета на основании Федерального государственного образовательного стандарта (указываем реквизиты ФГОС)	Протокол заседания Ученого совета факультета № ____ от « ____ » ____ 20 ____ года	__ . __ . ____
2.	*	Протокол заседания Ученого совета факультета № ____ от « ____ » ____ 20 ____ года	__ . __ . ____
3.	*	Протокол заседания Ученого совета факультета № ____ от « ____ » ____ 20 ____ года	__ . __ . ____
4.	*	Протокол заседания Ученого совета факультета № ____ от « ____ » ____ 20 ____ года	__ . __ . ____



**Министерство науки и высшего образования Российской Федерации
Федеральное государственное бюджетное образовательное учреждение
высшего образования
«Российский государственный социальный университет»**

УТВЕРЖДАЮ

и.о. декана факультета политических и
социальных

технологий _____ /Пивнева С.В./

28.03.2023 г.

МЕТОДИЧЕСКИЕ МАТЕРИАЛЫ ПО ДИСЦИПЛИНЕ (МОДУЛЮ)

ОПЕРАЦИОННЫЕ СИСТЕМЫ

Направление подготовки

«Информатика и вычислительная техника»

Направленность

«Искусственный интеллект и цифровая гигиена»

**ОБРАЗОВАТЕЛЬНАЯ ПРОГРАММА ВЫСШЕГО ОБРАЗОВАНИЯ - ПРОГРАММА
БАКАЛАВРИАТА**

Форма обучения

Очная

Москва, 2023 г.

Методические материалы по дисциплине (модулю) «Операционные системы» разработаны на основании федерального государственного образовательного стандарта высшего образования – *бакалавриата* по направлению подготовки 09.03.01 Информатика и вычислительная техника, утвержденного приказом Министерства образования и науки Российской Федерации от 19.09.2017г. № 929, учебного плана по основной профессиональной образовательной программе высшего образования - программе *бакалавриата* по направлению подготовки 09.03.01 *Информатика и вычислительная техника*.

Методические материалы по дисциплине (модулю) разработаны рабочей группой в составе: канд. пед. наук, доцент С.В. Крапивка.

Методические материалы по дисциплине (модулю) обсуждены и утверждены на заседании кафедры информационных технологий, искусственного интеллекта и общественно-социальных технологий цифрового общества факультета социальных и политических технологий. Протокол № 7 от «28» марта 2023 года.

Заведующий кафедрой
канд. пед. наук, доцент



С.В. Крапивка

(подпись)

СОДЕРЖАНИЕ

СОДЕРЖАНИЕ.....	3
1. МЕТОДИЧЕСКИЕ МАТЕРИАЛЫ К ЛЕКЦИОННЫМ И ЛАБОРАТОРНЫМ ЗАНЯТИЯМ.....	4
1.1. Методические материалы к проведению лекционных занятий по дисциплине (модулю).....	4
1.2. Методические материалы по подготовке к лабораторным занятиям по дисциплине (модулю).....	8
2. МЕТОДИЧЕСКИЕ РЕКОМЕНДАЦИИ ДЛЯ ОБУЧАЮЩИХСЯ ПО ОСВОЕНИЮ ДИСЦИПЛИНЫ (МОДУЛЯ) И САМОСТОЯТЕЛЬНОЙ РАБОТЕ.....	8
3. МЕТОДИЧЕСКИЕ МАТЕРИАЛЫ, ОПРЕДЕЛЯЮЩИЕ ПРОЦЕДУРЫ ОЦЕНИВАНИЯ ЗНАНИЙ, УМЕНИЙ, НАВЫКОВ И (ИЛИ) ОПЫТА ДЕЯТЕЛЬНОСТИ, ХАРАКТЕРИЗУЮЩИХ ЭТАПЫ ФОРМИРОВАНИЯ КОМПЕТЕНЦИЙ.....	18
3.1. Организационные основы применения балльно-рейтинговой системы оценки успеваемости обучающихся по дисциплине (модулю).....	18
3.2. Проведение текущего контроля успеваемости обучающихся по дисциплине (модулю) в соответствии с балльно-рейтинговой системой оценки успеваемости обучающегося.....	18
3.3. Проведение промежуточной аттестации обучающихся по дисциплине (модулю) в соответствии с балльно-рейтинговой системой оценки успеваемости обучающегося.....	19
ЛИСТ РЕГИСТРАЦИИ ИЗМЕНЕНИЙ.....	21

1. МЕТОДИЧЕСКИЕ МАТЕРИАЛЫ К ЛЕКЦИОННЫМ И ЛАБОРАТОРНЫМ ЗАНЯТИЯМ

1.1. Методические материалы к проведению лекционных занятий по дисциплине (модулю)

Лекция - один из методов обучения, одна из основных системообразующих форм организации учебного процесса в вузе. Лекционное занятие представляет собой систематическое, последовательное, монологическое изложение педагогическим работником учебного материала, как правило, теоретического характера. Такое занятие представляет собой элемент технологии представления учебного материала путем логически стройного, систематически последовательного и ясного изложения.

Цель лекции – организация целенаправленной познавательной деятельности обучающихся по овладению программным материалом дисциплины (модуля). Чтение курса лекций позволяет дать связанное, последовательное изложение материала в соответствии с новейшими данными науки, сообщить слушателям основное содержание предмета в целостном, систематизированном виде. В ряде случаев лекция выполняет функцию основного источника информации: при отсутствии учебников и учебных пособий, чаще по новым курсам; в случае, когда новые научные данные по той или иной теме не нашли отражения в учебниках; отдельные разделы и темы очень сложны для самостоятельного изучения. В таких случаях только лектор может методически помочь обучающимся в освоении сложного материала.

Возможные формы проведения лекций:

- Вводная лекция – один из наиболее важных и трудных видов лекции при чтении систематических курсов. От успеха этой лекции во многом зависит успех усвоения всего курса. Она может содержать: определение дисциплины (модуля); краткую историческую справку о дисциплине (модуле); цели и задачи дисциплины (модуля), ее роль в общей системе обучения и связь со смежными дисциплинами (модулями); основные проблемы (понятия и определения) данной науки; основную и дополнительную учебную литературу; особенности самостоятельной работы обучающихся над дисциплиной (модулем) и формы участия в научно-исследовательской работе; отчетность по курсу.

- Информационная лекция ориентирована на изложение и объяснение обучающимся научной информации, подлежащей осмыслению и запоминанию. Это самый традиционный тип лекций в практике высшей школы.

- Заключительная лекция предназначена для обобщения полученных знаний и раскрытия перспектив дальнейшего развития данной науки.

- Обзорная лекция – это систематизация научных знаний на высоком уровне, допускающая большое число ассоциативных связей в процессе осмысления информации, излагаемой при раскрытии внутрипредметной и межпредметной связей, исключая детализацию и конкретизацию. Как правило, стержень излагаемых теоретических положений составляет научно-понятийная и концептуальная основа всего курса или крупных его разделов.

- Лекция-беседа - непосредственный контакт педагогического работника с аудиторией - диалог. По ходу лекции педагогический работник задает вопросы для выяснения мнений и уровня осведомленности обучающихся по рассматриваемой проблеме.

- Лекция-дискуссия - свободный обмен мнениями в ходе изложения лекционного материала. Педагогический работник активизирует участие в обсуждении отдельными вопросами, сопоставляет между собой различные мнения и тем самым развивает дискуссию, стремясь направить ее в нужное русло.

- Лекция с применением обратной связи включает в себе то, что в начале и конце каждого раздела лекции задаются вопросы. Первый - для того, чтобы узнать, насколько обучающиеся ориентируются в излагаемом материале, вопрос в конце раздела предназначен для выяснения степени усвоения только что изложенного материала. При

неудовлетворительных результатах контрольного опроса педагогический работник возвращается к уже прочитанному разделу, изменив при этом методику подачи материала.

- Проблемная лекция опирается на логику последовательно моделируемых проблемных ситуаций путем постановки проблемных вопросов или предъявления проблемных задач. Проблемный вопрос - это диалектическое противоречие, требующее для своего решения размышления, сравнения, поиска, приобретения и применения новых знаний. Проблемная задача содержит дополнительную вводную информацию и при необходимости некоторые ориентиры поиска ее решения.

- Программированная лекция - консультация – педагогический работник сам составляет и предлагает обучающимся вопросы. На подготовленные вопросы педагогический работник сначала просит ответить обучающихся, а затем проводит анализ и обсуждение неправильных ответов. В лекциях можно использовать наглядные материалы, а также подготовить презентацию. Что касается презентации, то в качестве визуальной поддержки ее можно органично интегрировать во все вышеупомянутые лекции. В то же время лекцию-презентацию возможно выделить и в качестве самостоятельной формы. Лекция-презентация должна отражать суть основных и (или) проблемных вопросов лекции, на которые особо следует обратить внимание обучающихся. В условиях применения активного метода проведения занятий презентация представляется весьма удачным способом донесения информации до слушателей. Единственное, на что следует обратить внимание при подготовке слайдов, - это их оформление и текст. Слайд не должен быть перегружен картинками и лишней информацией, которая будет отвлекать от основного аспекта того или иного вопроса лекции. Во время лекции можно задавать вопросы аудитории в отношении того или иного слайда, тем самым еще больше вовлекая обучающихся в проблематику.

Краткое содержание лекционных занятий

Наименование разделов и тем	Содержание учебного материала
РАЗДЕЛ 1. Назначение, функции и архитектура операционных систем	
Тема 1.1. Эволюция, функции и классификация операционных систем	Предмет, структура и задачи курса, его связь с другими дисциплинами. Этапы развития и классификация программного обеспечения ЭВМ. Системное, инструментальное и прикладное программное обеспечение. Структура и основные функции системного программного обеспечения. Определение операционной системы (ОС). Эволюция ОС. Системные библиотеки математических функций. Трансляторы. Системы пакетной обработки. Дисковые ОС. Поколения ЭВМ и развитие ОС. История развития и обзор современных ОС и операционных оболочек. ОС как расширенная (виртуальная) машина и как система управления ресурсами. Классификация ОС по особенностям алгоритмов управления ресурсами, особенностям аппаратных платформ, особенностям областей использования и методов построения. Режим разделения времени. Многопользовательский режим работы ОС. Режим работы и ОС реального времени. Универсальные операционные системы и ОС специального назначения.
Тема 1.2. Архитектура и принципы построения операционных систем	Основные принципы построения операционных систем: модульность, виртуализация, мобильность, совместимость, генерируемость, открытость, безопасность. Архитектура операционных систем. Способы построения ОС.

	<p>Модульная структура построения ОС. Ядро и вспомогательные модули ОС. Стандартные сервисные программы. Ядро в привилегированном режиме. Классическая (монолитная архитектура). Многослойная структура ОС. Аппаратная зависимость и переносимость ОС. Типовые средства аппаратной поддержки ОС. Система прерываний. Средства защиты областей памяти. Машинно-зависимые и машинно-независимые компоненты и свойства ОС. Интерфейс прикладного программирования. Преимущества и недостатки монолитной архитектуры.</p> <p>Микроядерная архитектура. Концепция микроядерной архитектуры. Функции (сервисы) микроядра. Преимущества и недостатки микроядерной архитектуры. Сравнительная характеристика архитектур современных ОС.</p>
РАЗДЕЛ 2. Подсистема управления процессами и потоками	
<p>Тема 2.1. Процессы и потоки. Алгоритмы планирования процессов и потоков</p>	<p>Вычислительный процесс и его реализация с помощью ОС. Мультипрограммирование (многозадачность). Мультипроцессорная обработка. Назначение и архитектуры мультипроцессорных систем. Понятия «процесс» и «поток». Контекст процесса. Структура контекста процесса. Идентификатор и дескриптор процесса. Иерархия процессов. Управление вычислительными процессами. Создание, планирование и диспетчеризация потоков. Состояние потока. Управление процессом. Вытесняющие и не вытесняющие алгоритмы планирования. Алгоритмы планирования потоков, основанные на квантовании и на приоритетах. Смешанные алгоритмы планирования потоков. Способы планирования заданий пользователя; динамические, последовательные и параллельные структуры программ. Многопроцессорный режим работы.</p> <p>Мультипрограммирование на основе прерываний. Понятие и типы прерываний. Механизм прерываний в реальном и защищенном режиме работы процессора. Диспетчеризация и приоритезация прерываний в ОС.</p>
<p>Тема 2.2. Синхронизация процессов и потоков. Тупики</p>	<p>Синхронизация процессов и потоков. Задача синхронизации процессов и потоков. Диспетчеризация и синхронизация процессов. Понятия приоритета и очереди процессов. Средства обработки сигналов. Понятие событийного программирования. Средства коммуникации процессов. Способы реализации мультипрограммирования. Эффект гонок. Синхронизирующие объекты ОС. Блокирующие переменные. Семафоры. Операции над семафорами. Тупики. Предотвращение и обход тупиков.</p>
РАЗДЕЛ 3. Подсистема управления памятью	
<p>Тема 3.1. Методы распределения памяти.</p>	<p>Управление памятью. Функции ОС по управлению памятью. Типы адресов. Алгоритмы преобразования виртуальных адресов в физические. Совместное использование памяти. Защита памяти. Методы</p>

	<p>распределения памяти без использования дискового пространства. Распределение памяти фиксированными разделами. Распределение памяти разделами переменной длины. Распределение памяти перемещаемыми разделами. Методы распределения памяти с использованием дискового пространства. Оверлеи. Виртуальная память. Механизм реализации виртуальной памяти. Страничное распределение виртуальной памяти. Сегментация виртуального адресного пространства процесса. Сегментное и странично-сегментное распределение. Стратегия подкачки страниц. Свопинг. Ускорение преобразования виртуальных адресов в физические с помощью буфера ассоциативной трансляции TLB (TranslationLookasideBuffer). Понятие инвертированной таблицы страниц. Страничные прерывания и алгоритмы их обработки. Дисциплины замещения страниц в памяти.</p>
<p>Тема 3.2. Иерархия запоминающих устройств. Кэш-память</p>	<p>Иерархия запоминающих устройств. Кэширование данных. Вероятность кэш-попаданий. Временная и пространственная локальность данных.</p>
<p>РАЗДЕЛ 4. Подсистема управления файлами и внешними устройствами</p>	
<p>Тема 4.1. Файловые системы</p>	<p>Управление файловой системой. Задачи ОС по управлению файловой системой. Логическая организация файловой системы. Типы файлов. Иерархическая структура файловой системы. Атрибуты файлов. Физическая организация файловой системы. Диски, разделы, секторы, кластеры. Обзор современных файловых систем. Файловые операции. Контроль доступа к файлам. Организация контроля доступа к файлам в ОС семейства Linux и Windows.</p>
<p>Тема 4.2. Организация ввода/вывода</p>	<p>Управление вводом-выводом. Задачи ОС по управлению устройствами. Физическая организация устройств ввода/вывода. Организация параллельной работы устройств ввода/вывода и процессора. Разделение устройств и данных между процессами. Многослойная модель подсистемы ввода/вывода. Менеджер ввода/вывода. Многоуровневые драйверы.</p>
<p>РАЗДЕЛ 5. Интерфейсы и стандарты в области системного программного обеспечения</p> <p>Безопасность операционных систем</p>	
<p>Тема 5.1. Интерфейсы и стандарты операционных систем</p>	<p>системного программного обеспечения. Интерфейсы прикладного программирования. Стандартизация системных функций и процедур. Семейство стандартов POSIX (Portable Operating System Interface for Computer Environments). Стандартные системные функции POSIX для управления процессами, файлами и каталогами. Схема реализации POSIX-совместимого приложения. Примеры программирования для интерфейсов Win API и POSIX API. Человеко-машинные интерфейсы.</p>

1.2. Методические материалы по подготовке к лабораторным занятиям по дисциплине (модулю)

Лабораторные занятия - одна из форм учебного занятия, направленная на развитие самостоятельности обучающихся и приобретение умений и навыков. Данные учебные занятия углубляют, расширяют, детализируют полученные ранее знания. Лабораторное занятие предполагает выполнение обучающимися по заданию и под руководством преподавателей одной или нескольких работ.

Цель лабораторных занятий состоит в развитии познавательных способностей, самостоятельности мышления и творческой активности обучающихся; углублении, расширении, детализировании знаний, полученных на лекции в обобщенной форме, и содействии выработке навыков профессиональной деятельности. В отдельных случаях на лабораторных занятиях руководителем занятия сообщаются дополнительные знания.

Для достижения поставленных целей и решения требуемого перечня задач лабораторные занятия проводятся традиционными технологиями или с использованием активных и интерактивных образовательных технологий.

При подготовке и работе во время проведения лабораторных занятий следует обратить внимание на следующие моменты: на процесс предварительной подготовки, на работу во время занятия, обработку полученных результатов, исправление полученных замечаний.

Предварительная подготовка к лабораторному занятию заключается в изучении теоретического материала в отведенное для самостоятельной работы время, ознакомление с инструктивными материалами с целью осознания задач занятия, техники безопасности при работе с приборами, веществами.

Работа во время проведения занятия включает:

- консультирование студентов преподавателями и вспомогательным персоналом с целью предоставления исчерпывающей информации, необходимой для самостоятельного выполнения предложенных преподавателем задач.
- самостоятельное выполнение заданий согласно обозначенной рабочей программой дисциплины (модуля) тематики.

Перечень тем лабораторных работ:

1. Синхронизация процессов и потоков.
2. Изучение алгоритмов замещения виртуальных страниц.
3. Файловые операции и администрирование ПК в консольном режиме ОС семейства Windows.
4. 2.Файловые операции и администрирование ПК в консольном режиме ОС семейства Linux.
5. Изучение механизма контейнеризации в ОС семейства Windows.
6. Изучение механизма контейнеризации в ОС семейства Linux.

2. МЕТОДИЧЕСКИЕ РЕКОМЕНДАЦИИ ДЛЯ ОБУЧАЮЩИХСЯ ПО ОСВОЕНИЮ ДИСЦИПЛИНЫ (МОДУЛЯ) И САМОСТОЯТЕЛЬНОЙ РАБОТЕ

Освоение обучающимся дисциплины (модуля) предполагает изучение материалов дисциплины на аудиторных занятиях и в ходе самостоятельной работы. Аудиторные занятия проходят в форме лекций и лабораторных занятий. Самостоятельная работа включает разнообразный комплекс видов и форм работы обучающихся.

Для успешного освоения дисциплины (модуля) и достижения поставленных целей необходимо внимательно ознакомиться с рабочей программы дисциплины (модуля), доступной в электронной информационно-образовательной среде РГСУ.

Следует обратить внимание на списки основной и дополнительной литературы, на предлагаемые преподавателем ресурсы информационно-телекоммуникационной сети Интернет. Эта информация необходима для самостоятельной работы обучающегося.

При подготовке к аудиторным занятиям необходимо помнить особенности каждой формы его проведения.

Подготовка к учебному занятию лекционного типа заключается в следующем.

С целью обеспечения успешного обучения обучающийся должен готовиться к лекции, поскольку она является важнейшей формой организации учебного процесса, поскольку:

- знакомит с новым учебным материалом;
- разъясняет учебные элементы, трудные для понимания;
- систематизирует учебный материал;
- ориентирует в учебном процессе.

С этой целью:

- внимательно прочитайте материал предыдущей лекции;
- ознакомьтесь с учебным материалом по учебнику и учебным пособиям с темой прочитанной лекции;
- внесите дополнения к полученным ранее знаниям по теме лекции на полях лекционной тетради;
- запишите возможные вопросы, которые вы зададите лектору на лекции по материалу изученной лекции;
- постарайтесь уяснить место изучаемой темы в своей подготовке;
- узнайте тему предстоящей лекции (по тематическому плану, по информации лектора) и запишите информацию, которой вы владеете по данному вопросу.

Подготовка к занятию семинарского типа.

При подготовке и работе во время проведения занятий семинарского типа следует обратить внимание на следующие моменты: на процесс предварительной подготовки, на работу во время занятия, обработку полученных результатов, исправление полученных замечаний.

Предварительная подготовка к учебному занятию семинарского типа заключается в изучении теоретического материала в отведенное для самостоятельной работы время, ознакомление с инструктивными материалами с целью осознания задач практического занятия, техники безопасности при работе с приборами, веществами.

Работа во время проведения учебного занятия семинарского типа включает:

- консультирование студентов преподавателями и вспомогательным персоналом с целью предоставления исчерпывающей информации, необходимой для самостоятельного выполнения предложенных преподавателем задач.
- самостоятельное выполнение заданий согласно обозначенной рабочей программой дисциплины (модуля) тематики.

Самостоятельная работа.

Самостоятельная работа - планируемая учебная, учебно-исследовательская, научно-исследовательская работа студентов, выполняемая во внеаудиторное (аудиторное) время по заданию и при методическом руководстве преподавателя, но без его непосредственного участия (при частичном непосредственном участии преподавателя, оставляющем ведущую роль за работой студентов).

Для более углубленного изучения темы задания для самостоятельной работы рекомендуется выполнять параллельно с изучением данной темы. При выполнении заданий по возможности используйте наглядное представление материала.

Самостоятельная работа студентов в ВУЗе является важным видом учебной и научной деятельности студента. Самостоятельная работа студентов играет значительную роль в рейтинговой технологии обучения.

К современному специалисту в области медицины общество предъявляет достаточно широкий перечень требований, среди которых немаловажное значение имеет наличие у

выпускников определенных навыков (компетенций) и умения самостоятельно добывать знания из различных источников, систематизировать полученную информацию, давать оценку конкретной профессиональной ситуации. Формирование такого умения происходит в течение всего периода обучения.

В процессе самостоятельной работы студент приобретает необходимые для будущей специальности компетенции, навыки самоорганизации, самоконтроля, самоуправления, саморефлексии и становится активным самостоятельным субъектом учебной деятельности.

Самостоятельная работа студентов должна оказывать важное влияние на формирование личности будущего специалиста, его компетентность. Каждый студент самостоятельно определяет режим своей работы и меру труда, затрачиваемого на овладение учебным содержанием по каждой дисциплине. Он выполняет внеаудиторную работу по личному индивидуальному плану, в зависимости от его подготовки, времени и других условий.

Виды самостоятельной работы.

Работа с литературой.

При работе с книгой необходимо подобрать литературу, научиться правильно ее читать, вести записи. Для подбора литературы в библиотеке используются алфавитный и систематический каталоги. Важно помнить, что рациональные навыки работы с книгой - это всегда большая экономия времени и сил. Правильный подбор учебников рекомендуется преподавателем, читающим лекционный курс. Необходимая литература может быть также указана в методических разработках по данному курсу. Изучая материал по учебнику, следует переходить к следующему вопросу только после правильного уяснения предыдущего, описывая на бумаге все выкладки и вычисления (в том числе те, которые в учебнике опущены или на лекции даны для самостоятельного вывода). При изучении любой дисциплины большую и важную роль играет самостоятельная индивидуальная работа. Особое внимание следует обратить на определение основных понятий курса. Студент должен подробно разбирать примеры, которые поясняют такие определения, и уметь строить аналогичные примеры самостоятельно. Нужно добиваться точного представления о том, что изучаешь. Полезно составлять опорные конспекты. При изучении материала по учебнику полезно в тетради (на специально отведенных полях) дополнять конспект лекций. Там же следует отмечать вопросы, выделенные студентом для консультации с преподавателем. Выводы, полученные в результате изучения, рекомендуется в конспекте выделять, чтобы они при перечитывании записей лучше запоминались. Опыт показывает, что многим студентам помогает составление листа опорных сигналов, содержащего важнейшие и наиболее часто употребляемые формулы и понятия. Такой лист помогает запомнить формулы, основные положения лекции, а также может служить постоянным справочником для студента. Различают два вида чтения: первичное и вторичное. Первичное - это внимательное, неторопливое чтение, при котором можно остановиться на трудных местах.

Задача вторичного чтения - полное усвоение смысла целого (по счету это чтение может быть и не вторым, а третьим или четвертым). Самостоятельная работа с учебниками и книгами (а также самостоятельное теоретическое исследование проблем, обозначенных преподавателем на лекциях) – это важнейшее условие формирования у себя научного способа познания.

Чтение научного текста является частью познавательной деятельности. Ее цель – извлечение из текста необходимой информации. От того на сколько осознанна читающим собственная внутренняя установка при обращении к печатному слову (найти нужные сведения, усвоить информацию полностью или частично, критически проанализировать материал и т.п.) во многом зависит эффективность осуществляемого действия.

Методические рекомендации по составлению конспекта:

1. Внимательно прочитайте текст. Уточните в справочной литературе непонятные слова. При записи не забудьте вынести справочные данные на поля конспекта;
2. Выделите главное, составьте план;
3. Кратко сформулируйте основные положения текста, отметьте аргументацию автора;

4. Законспектируйте материал, четко следуя пунктам плана. При конспектировании старайтесь выразить мысль своими словами. Записи следует вести четко, ясно.

5. Грамотно записывайте цитаты. Цитируя, учитывайте лаконичность, значимость мысли. В тексте конспекта желательно приводить не только тезисные положения, но и их доказательства. При оформлении конспекта необходимо стремиться к емкости каждого предложения. Мысли автора книги следует излагать кратко, заботясь о стиле и выразительности написанного. Число дополнительных элементов конспекта должно быть логически обоснованным, записи должны распределяться в определенной последовательности, отвечающей логической структуре произведения. Для уточнения и дополнения необходимо оставлять поля. Овладение навыками конспектирования требует от студента целеустремленности, повседневной самостоятельной работы.

Методические материалы по самостоятельному решению задач

При самостоятельном решении задач нужно обосновывать каждый этап решения, исходя из теоретических положений курса. Если студент видит несколько путей решения проблемы (задачи), то нужно сравнить их и выбрать самый рациональный. Полезно до начала вычислений составить краткий план решения проблемы (задачи). Решение проблемных задач или примеров следует излагать подробно, вычисления располагать в строгом порядке, отделяя вспомогательные вычисления от основных. Решения при необходимости нужно сопровождать комментариями, схемами, чертежами и рисунками. Следует помнить, что решение каждой учебной задачи должно доводиться до окончательного логического ответа, которого требует условие, и по возможности с выводом. Полученный ответ следует проверить способами, вытекающими из существа данной задачи. Полезно также (если возможно) решать несколькими способами и сравнить полученные результаты. Решение задач данного типа нужно продолжать до приобретения твердых навыков в их решении.

Методические материалы к выполнению реферата

Реферат (от лат. referre – сообщать) – краткое изложение в письменном виде или в форме публикации доклада, содержания научного труда (трудов), литературы по теме. Работа над рефератом условно разделяется на выбор темы, подбор литературы, подготовку и защиту плана; написание теоретической части и всего текста с указанием библиографических данных используемых источников, подготовку доклада, выступление с ним. Тематика рефератов полностью связана с основными вопросами изучаемого курса.

Список литературы к темам не дается, и обучающиеся самостоятельно ведут библиографический поиск, причем им не рекомендуется ограничиваться университетской библиотекой.

Важно учитывать, что написание реферата требует от обучающихся определенных усилий. Особое внимание следует уделить подбору литературы, методике ее изучения с целью отбора и обработки собранного материала, обоснованию актуальности темы и теоретического уровня обоснованности используемых в качестве примеров фактов какой-либо деятельности.

Выбрав тему реферата, начав работу над литературой, необходимо составить план. Изучая литературу, продолжается обдумывание темы, осмысливание прочитанного, делаются выписки, сопоставляются точки зрения разных авторов и т.д. Реферативная работа сводится к тому, чтобы в ней выделились две взаимосвязанные стороны: во-первых, ее следует рассматривать как учебное задание, которое должен выполнить обучаемый, а во-вторых, как форму научной работы, творческого воображения при выполнении учебного задания.

Наличие плана реферата позволяет контролировать ход работы, избежать формального переписывания текстов из первоисточников.

Оформление реферата включает титульный лист, оглавление и краткий список использованной литературы. Список использованной литературы размещается на последней странице рукописи или печатной форме реферата. Реферат выполняется в письменной или печатной форме на белых листах формата А4 (210 x 297 мм). Шрифт Times New Roman, кегель 14, через 1,5 интервала при соблюдении следующих размеров текста: верхнее поле – 25

мм, нижнее – 20 мм, левое – 30 мм, правое – 15 мм. Нумерация страниц производится сверху листа, по центру. Титульный лист нумерации не подлежит.

Рефераты должны быть написаны простым, ясным языком, без претензий на наукообразность. Следует избегать сложных грамматических оборотов, непривычных терминов и символов. Если же такие термины и символы все-таки приводятся, то необходимо разъяснять их значение при первом упоминании в тексте реферата.

Объем реферата предполагает тщательный отбор информации, необходимой для краткого изложения вопроса. Важнейший этап – редактирование готового текста реферата и подготовка к обсуждению. Обсуждение требует хорошей ориентации в материале темы, умения выделить главное, поставить дискуссионный вопрос, привлечь внимание слушателей к интересной литературе, логично и убедительно изложить свои мысли.

Рефераты обязательно подлежат защите. Процедура защиты начинается с определения оппонентов защищающего свою работу. Они стремятся дать основательный анализ работы обучающимся, обращают внимание на положительные моменты и недостатки реферата, дают общую оценку содержанию, форме преподнесения материала, характеру использованной литературы. Иногда они дополняют тот или иной раздел реферата. Последнее особенно ценно, ибо говорит о глубоком знании обучающимся-оппонентом изучаемой проблемы.

Обсуждение не ограничивается выслушиванием оппонентов. Другие обучающиеся имеют право уточнить или опровергнуть какое-либо утверждение. Преподаватель предлагает любому обучающемуся задать вопрос по существу доклада или попытаться подвести итог обсуждению.

Алгоритм работы над рефератом

1. Выбор темы

Тема должна быть сформулирована грамотно (с литературной точки зрения);

В названии реферата следует поставить четкие рамки рассмотрения темы;

Желательно избегать слишком длинных названий;

Следует по возможности воздерживаться от использования в названии спорных с научной точки зрения терминов, излишней наукообразности, а также чрезмерного упрощения формулировок.

2. Реферат следует составлять из пяти основных частей: введения; основной части; заключения; списка литературы; приложений.

3. Основные требования к введению:

Во введении не следует концентрироваться на содержании; введение должно включать краткое обоснование актуальности темы реферата, где требуется показать, почему данный вопрос может представлять научный интерес и есть ли связь представляемого материала с современностью. Таким образом, тема реферата должна быть актуальна либо с научной точки зрения, либо с современных позиций.

Очень важно выделить цель, а также задачи, которые требуется решить для выполнения цели.

Введение должно содержать краткий обзор изученной литературы, в котором указывается взятый из того или иного источника материал, кратко анализируются изученные источники, показываются их сильные и слабые стороны;

Объем введения составляет две страницы текста.

4. Требования к основной части реферата:

Основная часть содержит материал, отобранный для рассмотрения проблемы;

Также основная часть должна включать в себя собственно мнение обучающихся и сформулированные самостоятельные выводы, опирающиеся на приведенные факты;

Материал, представленный в основной части, должен быть логически изложен и распределен по параграфам, имеющим свои названия;

В изложении основной части необходимо использовать сноски (в первую очередь, когда приводятся цифры и чьи-то цитаты);

Основная часть должна содержать иллюстративный материал (графики, таблицы и т. д.);

Объем основной части составляет около 10 страниц.

5. Требования к заключению:

В заключении формулируются выводы по параграфам, обращается внимание на выдвинутые во введении задачи и цели;

Заключение должно быть четким, кратким, вытекающим из содержания основной части.

6. Требования к оформлению списка литературы (по ГОСТу):

Необходимо соблюдать правильность последовательности записи источников: сначала следует писать фамилию, а после инициалы; название работы не ставится в кавычки; после названия сокращенно пишется место издания; затем идет год издания; наконец, называется процитированная страница.

Критерии оценки реферата

Обучающийся, защищающий реферат, должен рассказать о его актуальности, поставленных целях и задачах, изученной литературе, структуре основной части, сделанных в ходе работы выводах.

По окончании выступления ему может быть задано несколько вопросов по представленной проблеме.

Оценка складывается из соблюдения требований к реферату, грамотного раскрытия темы, умения четко рассказывать о представленном реферате, способности понять суть задаваемых по работе вопросов и найти точные ответы на них.

Методические материалы к выполнению эссе

Эссе – литературное произведение небольшого объема, обычно прозаическое, свободной композиции, передающее индивидуальные впечатления, суждения, соображения автора о той или иной проблеме, теме, о том или ином событии или явлении. Это вид самостоятельной исследовательской работы обучающихся, с целью углубления и закрепления теоретических знаний и освоения практических навыков. Цель эссе состоит в развитии самостоятельного творческого мышления и письменного изложения собственных мыслей. При написании эссе обучающийся должен представить развернутый письменный ответ на теоретический или практический актуальный вопрос, объявленный преподавателем в аудитории непосредственно перед ее написанием. В процессе написания эссе разрешается пользоваться нормативно-правовыми актами, конспектом лекций (в печатном виде). Использование интернет-ресурсов не допускается. Темы эссе преподаватель предлагает из числа тех, которые обучающиеся уже рассматривали на лекциях или семинарских занятиях, исходя из содержания заданий в составе оценочных средств. По решению преподавателя, в качестве темы эссе может быть выбрана одна или несколько тем, которые могут быть распределены между обучающимися по желанию.

Требования к выполнению эссе:

1. Проводится письменно.

2. Эссе выполняется на компьютере (гарнитура Times New Roman, шрифт 14) через 1,5 интервала с полями: верхнее, нижнее – 2; правое – 3; левое – 1,5. Отступ первой строки абзаца – 1,25. Сноски – постраничные. Таблицы и рисунки встраиваются в текст работы. При этом обязательный заголовок таблицы надо размещать над табличным полем, а рисунки сопровождать подрисуночными подписями. При включении в эссе нескольких таблиц и/или рисунков их нумерация обязательна. Обязательна и нумерация страниц. Их целесообразно проставлять внизу страницы – по середине или в правом углу. Номер страницы не ставится на титульном листе, но в общее число страниц он включается. Объем эссе, без учета приложений, не должен превышать 5 страниц. Значительное превышение установленного объема является недостатком работы и указывает на то, что обучающийся не сумел отобрать и переработать необходимый материал.

3. Работа должна содержать собственные умозаключения по сути поставленной проблемы, включать самостоятельно проведенный анализ по сути этой проблемы, выводы, обобщающие авторскую позицию по поставленной проблеме.

Критерии оценки эссе:

«Отлично» – исключительные знания материала, абсолютное понимание сути, безукоризненное знание основных понятий и положений, логически и лексически грамотно изложенный, содержательный, аргументированный, конкретный и исчерпывающий ответ.

«Хорошо» – глубокие знания материала, правильное понимание сути, знание основных понятий и положений, содержательный, полный и конкретный ответ.

«Удовлетворительно» – твердые, но недостаточно полные знания, верное понимание сути, в целом правильный ответ.

«Неудовлетворительно» – непонимание сущности задания, грубые ошибки в ответе.

Методические материалы по выполнению тестирования.

Тестовые задания содержат вопросы и 3-4 варианта ответа по базовым положениям изучаемой темы/раздела, составлены с расчетом на знания, полученные обучающимся в процессе изучения темы/раздела.

Тестовые задания выполняются в письменной форме и сдаются преподавателю, ведущему дисциплину (модуль). На выполнение тестовых заданий обучающимся отводится 45 минут.

При обработке результатов оценочной процедуры используются: критерии оценки по содержанию и качеству полученных ответов, ключи, оценочные листы.

Критерии оценки теста:

«Зачтено» - если обучающийся правильно выполнил не менее 2/3 всей работы или допустил не более одной грубой ошибки и двух недочетов, не более одной грубой и одной негрубой ошибки, не более трех негрубых ошибок, одной негрубой ошибки и трех недочетов, при наличии четырех-пяти недочетов.

«Не зачтено» - если число ошибок и недочетов превысило норму для оценки 3 или правильно выполнено менее 2/3 всей работы.

Методические материалы по выполнению доклада.

Рекомендуется следующая структура доклада:

1. титульный лист, содержание доклада;
2. краткое изложение;
3. цели и задачи;
4. изложение характера исследований и рассмотренных проблем, гипотезы, спорные вопросы;
5. источники информации, методы сбора и анализа данных, степень их полноты и достоверности;
6. анализ и толкование полученных в работе результатов;
7. выводы и оценки;
8. библиография и приложения.

Время выступления докладчика не должно превышать 10 минут.

Основные требования к оформлению доклада:

- титульный лист должен включать название доклада, наименование предметной (цикловой) комиссии, фамилию обучающегося;
- все использованные литературные источники сопровождаются библиографическим описанием;
- приводимая цитата из источника берется в кавычки (оформляются сноски);
- единицы измерения должны применяться в соответствии с действующими стандартами;
- все названия литературных источников следует приводить в соответствии с новейшими изданиями;

- рекомендуется включение таблиц, графиков, схем, если они отражают основное содержание или улучшают ее наглядность;

- названия фирм, учреждений, организаций и предприятий должны именоваться так, как они указываются в источнике;

Критерии оценки доклада

При выполнении доклада обучающийся должен продемонстрировать умение кратко излагать прочитанный материал, а также умение обобщать и анализировать материал по теме доклада.

Презентация

Методические материалы к презентациям

1. Объем презентации 10 -20 слайдов.
2. На титульном слайде должно быть отражено:
 - наименование факультета;
 - тема презентации;
 - фамилия, имя, отчество, направление подготовки/ специальность, направленность (профиль)/ специализация, форма обучения, номер группы автора презентации;
 - фамилия, имя, отчество, степень, звание, должность руководитель работы;
 - год выполнения работы.
3. В презентации должны быть отражены обоснование актуальности представляемого материала, цели и задачи работы.
4. Содержание презентации должно включать наиболее значимый материал доклада, а также, при необходимости, таблицы, диаграммы, рисунки, фотографии, карты, видео – вставки, звуковое сопровождение.
5. Заключительный слайд должен содержать информацию об источниках информации для презентации.

Критерии оценки презентации

1. Объем презентации 10 -20 слайдов.
2. Правильность оформления титульного слайда.
3. Актуальность отобранного материала, обоснованность формулировки цели и задач работы.
4. Наглядность и логичность презентации, обоснованность использования таблиц, диаграмм, рисунков, фотографий, карт, видео – вставок, звукового сопровождения; правильный выбор шрифтов, фона, других элементов дизайна слайда.
5. Объем и качество источников информации (не менее 2-х интернет – источников и не менее 2-х литературных источников).

Методические материалы по подготовке к опросу

Самостоятельная работа обучающихся включает подготовку к опросу на практических занятиях. Для этого обучающийся изучает лекции, основную и дополнительную литературу, публикации, информацию из Интернет-ресурсов.

Тема и вопросы к практическим занятиям, вопросы для самоконтроля содержатся в рабочей программе и доводятся до студентов заранее.

Для подготовки к опросу обучающемуся необходимо ознакомиться с материалом, посвященным теме практического занятия, в учебнике или другой рекомендованной литературе, конспекте лекции, обратить внимание на усвоение основных понятий дисциплины, выявить неясные вопросы и подобрать дополнительную литературу для их освещения.

Критерии оценки опроса

«Отлично»:

- дан полный, развернутый ответ на поставленный вопрос;
- в ответе прослеживается четкая структура, логическая последовательность, отражающая сущность раскрываемых понятий, теорий, явлений;

- знание по предмету демонстрируются на фоне понимания его в системе данной науки и междисциплинарных связей;
- свободное владение терминологией;
- ответы на дополнительные вопросы четкие, краткие;
- «Хорошо»:
- дан полный, развернутый ответ на поставленный вопрос, показано умение выделять существенные и несущественные признаки, причинно-следственные связи;
- ответ недостаточно логичен с единичными ошибками в частностях, исправленные студентом с помощью преподавателя;
- единичные ошибки в терминологии;
- ответы на дополнительные вопросы правильные, недостаточно полные и четкие.
- «Удовлетворительно»:
- ответ не полный, с ошибками в деталях, умение раскрыть значение обобщённых знаний не показано, речевое оформление требует поправок, коррекции;
- логика и последовательность изложения имеют нарушения, студент не способен самостоятельно выделить существенные и несущественные признаки и причинно-следственные связи;
- ошибки в раскрываемых понятиях, терминах;
- студент не ориентируется в теме, допускает серьезные ошибки;
- студент не может ответить на большую часть дополнительных вопросов.
- «Неудовлетворительно»:
- ответ представляет собой разрозненные знания с существенными ошибками по вопросу;
- присутствуют фрагментарность, нелогичность изложения, студент не осознает связь обсуждаемого вопроса с другими объектами дисциплины, речь неграмотная;
- незнание терминологии;
- ответы на дополнительные вопросы неправильные.

Методические материалы по выполнению практического задания

При выполнении практического задания обучающийся придерживается следующего алгоритма:

1. Записать дату, тему и цель задания;
2. Ознакомиться с правилами и условия выполнения практического задания;
3. Повторить теоретические задания, необходимые для рациональной работы и других практических действий, используя конспекты лекций и рекомендованную литературу, представленной в программе;
4. Выполнить работу по предложенному алгоритму действий;
5. Обобщить результаты работы, сформулировать выводы / дать ответы на контрольные вопросы;

Работа должна быть выполнена грамотно, с соблюдением культуры изложения. При использовании данных из учебных, методических пособий и другой литературы, периодических изданий, Интернет-источников должны иметься ссылки на вышеперечисленные.

Критерии оценки практического задания:

«Отлично» – правильный ответ, дается четкое обоснование принятому решению; рассуждения четкие последовательные логические; используются ссылки на полученные при изучении дисциплины знания; правильно используются формулы, понятия, процедуры, имеющие прямое отношение к задаче для подтверждения принятого решения.

«Хорошо» – правильный ответ, дается обоснование принятому решению; но с не существенными ошибками, в рассуждениях отсутствует логическая последовательность; используются ссылки на полученные при изучении дисциплины знания, правильно используются формулы, понятия, процедуры, имеющие прямое отношение к задаче для подтверждения принятого решения.

«Удовлетворительно» – правильный ответ, допускаются грубые ошибки в обосновании принятого решения; рассуждения не последовательные сумбурные; используются ссылки на полученные при изучении дисциплины знания; используются формулы, процедуры, понятия, имеющие прямое значение для подтверждения принятого решения, однако, при обращении к ним допускаются серьезные ошибки, студент не может правильно ими воспользоваться.

«Неудовлетворительно, не зачтено» – ответ неверный, отсутствует обоснование принятому решению; студент демонстрирует полное непонимание сути вопроса.

Для оценки решения ситуационной задачи (аналитического задания):

Оценка «отлично» выставляется, если задача решена грамотно, ответы на вопросы сформулированы четко. Эталонный ответ полностью соответствует решению студента, которое хорошо обосновано теоретически.

Оценка «хорошо» выставляется, если задача решена, ответы на вопросы сформулированы не достаточно четко. Решение студента в целом соответствует эталонному ответу, но не достаточно хорошо обосновано теоретически.

Оценка «удовлетворительно» выставляется, если задача решена не полностью, ответы не содержат всех необходимых обоснований решения.

Оценка «неудовлетворительно» выставляется, если задача не решена или имеет грубые теоретические ошибки в ответе на поставленные вопросы.

Методические материалы по выполнению лабораторного задания

При выполнении лабораторного задания обучающийся придерживается следующего алгоритма:

1. Записать дату, тему и цель задания;
2. Ознакомиться с правилами и условия выполнения задания;
3. Повторить теоретические задания, необходимые для рациональной работы и других практических действий, используя конспекты лекций и рекомендованную литературу, представленной в программе;
4. Выполнить работу по предложенному алгоритму действий;
5. Обобщить результаты работы, сформулировать выводы / дать ответы на контрольные вопросы;

Работа должна быть выполнена грамотно, с соблюдением культуры изложения. При использовании данных из учебных, методических пособий и другой литературы, периодических изданий, Интернет-источников должны иметься ссылки на вышеперечисленные.

Критерии оценки лабораторного задания:

«Отлично» – правильный ответ, дается четкое обоснование принятому решению; рассуждения четкие последовательные логические; используются ссылки на полученные при изучении дисциплины знания; правильно используются формулы, понятия, процедуры, имеющие прямое отношение к задаче для подтверждения принятого решения.

«Хорошо» – правильный ответ, дается обоснование принятому решению; но с не существенными ошибками, в рассуждениях отсутствует логическая последовательность; используются ссылки на полученные при изучении дисциплины знания, правильно используются формулы, понятия, процедуры, имеющие прямое отношение к задаче для подтверждения принятого решения.

«Удовлетворительно» – правильный ответ, допускаются грубые ошибки в обосновании принятого решения; рассуждения не последовательные сумбурные; используются ссылки на полученные при изучении дисциплины знания; используются формулы, процедуры, понятия, имеющие прямое значение для подтверждения принятого решения, однако, при обращении к ним допускаются серьезные ошибки, студент не может правильно ими воспользоваться.

«Неудовлетворительно, не зачтено» – ответ неверный, отсутствует обоснование принятому решению; студент демонстрирует полное непонимание сути вопроса.

Методические указания для подготовки к промежуточной аттестации.

Изучение учебных дисциплин (модулей) завершается зачетом/зачетом с оценкой или экзаменом. Подготовка к промежуточной аттестации способствует закреплению, углублению и обобщению знаний, получаемых, в процессе обучения, а также применению их к решению практических задач. Готовясь к экзамену, студент ликвидирует имеющиеся пробелы в знаниях, углубляет, систематизирует и упорядочивает свои знания. На зачете или экзамене студент демонстрирует то, что он освоил в процессе обучения по дисциплине (модулю).

Вначале следует просмотреть весь материал по дисциплине (модулю), отметить для себя трудные вопросы. Обязательно в них разобраться. В заключение еще раз целесообразно повторить основные положения, используя при этом листы опорных сигналов. Систематическая подготовка к занятиям в течение семестра позволит использовать время промежуточной аттестации для систематизации знаний.

3. МЕТОДИЧЕСКИЕ МАТЕРИАЛЫ, ОПРЕДЕЛЯЮЩИЕ ПРОЦЕДУРЫ ОЦЕНИВАНИЯ ЗНАНИЙ, УМЕНИЙ, НАВЫКОВ И (ИЛИ) ОПЫТА ДЕЯТЕЛЬНОСТИ, ХАРАКТЕРИЗУЮЩИХ ЭТАПЫ ФОРМИРОВАНИЯ КОМПЕТЕНЦИЙ

3.1. Организационные основы применения балльно-рейтинговой системы оценки успеваемости обучающихся по дисциплине (модулю)

Оценка качества освоения обучающимися дисциплины (модуля) реализуется в формате балльно-рейтинговой системы оценки успеваемости обучающихся (БРСО).

БРСО в ходе текущего контроля успеваемости и промежуточной аттестации осуществляется по 100-балльной шкале.

Академический рейтинг обучающегося по дисциплине (модулю) складывается из результатов:

- текущего контроля успеваемости (максимальный текущий рейтинг обучающегося 80 рейтинговых баллов);
- промежуточной аттестации (максимальный рубежный рейтинг обучающегося 20 рейтинговых баллов).

Условия оценки освоения обучающимся дисциплины (модуля) в формате БРСО доводятся преподавателем до сведения обучающихся на первом учебном занятии, а также размещены в свободном доступе в электронной информационно-образовательной среде Университета.

3.2. Проведение текущего контроля успеваемости обучающихся по дисциплине (модулю) в соответствии с балльно-рейтинговой системой оценки успеваемости обучающегося

В течение учебного семестра до промежуточной аттестации на основании утвержденной рабочей программы дисциплины (модуля) формируется текущий рейтинг обучающегося. Текущий рейтинг обучающегося складывается как сумма рейтинговых баллов, полученных им в течение учебного семестра по всем видам учебных занятий по учебной дисциплине.

В процессе текущего контроля оцениваются следующие действия обучающегося, направленные на освоение компетенций в рамках изучения учебной дисциплины:

- академическая активность (посещаемость учебных занятий, самостоятельное изучение содержания учебной дисциплины в электронной информационно-образовательной среде, соблюдение сроков сдачи практических заданий и текущих контрольных мероприятий и др.);
- выполнение и сдача текущих и итогового практических заданий (эссе, рефераты, творческие задания, кейс-задания, лабораторные работы, расчетные задания и др., активное участие в групповых интерактивных занятиях (дискуссии, WiKi-проекты и др.), защита проектов и др.);

– прохождение рубежей текущего контроля, включая соблюдение графика их прохождения в электронной информационно-образовательной среде.

Для планирования расчета текущего рейтинга обучающегося используются следующие пропорции:

Вид учебного действия	Максимальная рейтинговая оценка, баллов
академическая активность	10
практические задания	40
<i>из них: текущие практические задания</i>	20
<i>итоговое практическое задание</i>	20
рубежи текущего контроля	30
ИТОГО:	80

В течение учебного семестра по дисциплине (модулю) обучающимся должен быть накоплен текущий рейтинг не менее 52 рейтинговых баллов (65% от максимального значения текущего рейтинга).

Необходимыми условиями допуска обучающегося к промежуточной аттестации по дисциплине являются положительное прохождение обучающимся не менее 65% рубежей текущего контроля с накоплением не менее 65% максимального рейтингового балла за каждый рубеж текущего контроля и положительное выполнение итогового практического задания с накоплением не менее 65% максимального рейтингового балла, установленного за итоговое практическое задание.

Невыполнение вышеуказанных условий является текущей академической задолженностью, которая должна быть ликвидирована обучающимся до контрольного мероприятия промежуточной аттестации.

Сведения о наличии у обучающихся текущей академической задолженности, сроках и порядке добора рейтинговых баллов для её ликвидации доводятся до обучающихся педагогическим работником.

В случае неликвидации текущей академической задолженности, педагогический работник обязан во время контрольного мероприятия промежуточной аттестации поставить обучающемуся 0 рейтинговых баллов. В этом случае ликвидация текущей академической задолженности возможна в периоды проведения повторной промежуточной аттестации.

3.3. Проведение промежуточной аттестации обучающихся по дисциплине (модулю) в соответствии с балльно-рейтинговой системой оценки успеваемости обучающегося

Промежуточная аттестация по дисциплине (модулю) проводится в соответствии с Положением о промежуточной аттестации обучающихся по основным профессиональным образовательным программам высшего образования – программ специалитета в Российском государственном социальном университете и Положением о балльно-рейтинговой системе оценки успеваемости обучающихся по основным профессиональным образовательным программам высшего образования - программам бакалавриата, программам специалитета, программам магистратуры в Российском государственном социальном университете.

На промежуточную аттестацию отводится 20 рейтинговых баллов.

Ответы обучающегося на контрольном мероприятии промежуточной аттестации оцениваются педагогическим работником по 20 - балльной шкале, а итоговая оценка по дисциплине (модулю) выставляется по пятибалльной системе для дифференцированного зачета.

Критерии выставления оценки определяются Положением о балльно-рейтинговой системе оценки успеваемости обучающихся по основным профессиональным образовательным программам высшего образования - программам бакалавриата, программам

специалитета, программам магистратуры в Российском государственном социальном университете.

В процессе определения рубежного рейтинга обучающегося используется следующая шкала:

Рубежный рейтинг	Критерии оценки освоения обучающимся учебной дисциплины в ходе контрольных мероприятий промежуточной аттестации
19-20 рейтинговых баллов	обучающийся глубоко и прочно усвоил программный материал, исчерпывающе, последовательно, грамотно и логически стройно его излагает, тесно увязывает с задачами и будущей деятельностью, не затрудняется с ответом при видоизменении задания, свободно справляется с задачами и практическими заданиями, правильно обосновывает принятые решения, умеет самостоятельно обобщать и излагать материал, не допуская
16-18 рейтинговых баллов	обучающийся твердо знает программный материал, грамотно и по существу излагает его, не допуская существенных неточностей в ответе на вопрос, может правильно применять теоретические положения и владеет необходимыми умениями и навыками при выполнении практических
13-15 рейтинговых баллов	обучающийся освоил основной материал, но не знает отдельных деталей, допускает неточности, недостаточно правильные формулировки, нарушает последовательность в изложении программного материала и испытывает затруднения в выполнении практических заданий
1-12 рейтинговых баллов	обучающийся не знает значительной части программного материала, допускает существенные ошибки, с большими затруднениями выполняет практические задания
0 рейтинговых баллов	не аттестован

Если результат контроля успеваемости в рамках проведения контрольных мероприятий промежуточной аттестации (рубежный рейтинг обучающегося) неудовлетворительный (получено менее 13 рейтинговых баллов), то промежуточная аттестация по учебной дисциплине (модулю) невозможна даже при наличии высокого текущего рейтинга, полученного по итогам текущего контроля по учебной дисциплине (модулю).

ЛИСТ РЕГИСТРАЦИИ ИЗМЕНЕНИЙ

№ п/п	Содержание изменения	Реквизиты документа об утверждении изменения	Дата введения изменения
1.			
2.			
3.			
4.			



**Министерство науки и высшего образования Российской Федерации
Федеральное государственное бюджетное образовательное учреждение
высшего образования
«Российский государственный социальный университет»**

УТВЕРЖДАЮ
Декан факультета политических и
социальных технологий

_____/Пивнева С.В./
28.03.2023 г.

МЕТОДИЧЕСКИЕ МАТЕРИАЛЫ ПО ДИСЦИПЛИНЕ (МОДУЛЮ)

МЕТОДЫ ОПТИМИЗАЦИИ И ТЕОРИЯ ПРИНЯТИЯ РЕШЕНИЙ

Направление подготовки
«Информатика и вычислительная техника»

Направленность
«Искусственный интеллект и цифровая гигиена»

**ОБРАЗОВАТЕЛЬНАЯ ПРОГРАММА ВЫСШЕГО ОБРАЗОВАНИЯ - ПРОГРАММА
БАКАЛАВРИАТА**

Форма обучения
Очная, очно-заочная, заочная

Москва, 2023 г.

Методические материалы по дисциплине (модулю) «Методы оптимизации и теория принятия решений» разработаны на основании федерального государственного образовательного стандарта высшего образования – бакалавриата по направлению подготовки 09.03.01 Информатика и вычислительная техника, утвержденного приказом Министерства образования и науки Российской Федерации от 19.09.2017г. № 929, учебного плана по основной профессиональной образовательной программе высшего образования - программе *бакалавриата* по направлению подготовки 09.03.01 *Информатика и вычислительная техника* (далее – «ОПОП»).

Методические материалы по дисциплине (модулю) разработаны рабочей группой в составе: д-р экон. наук, профессор Потехиной Е.В..

Методические материалы по дисциплине (модулю) обсуждены и утверждены на комплекса естественно-научных дисциплин.

Протокол № 7 от «28» марта 2023 года

Заведующий кафедрой
канд. пед. наук, доцент



С.В. Пивнева

(подпись)

Методические материалы по дисциплине (модулю) рецензированы и рекомендованы к утверждению:

д.т.н., ведущий научный сотрудник
ФГБУН Институт проблем
управления им. В.А. Трапезникова
Российской академии наук



С.А. Кочетков

(подпись)

д.т.н., профессор, заместитель
директора по научной работе
ФГБУН Институт проблем
управления
им. В.А. Трапезникова Российской
академии наук



С.А. Краснова

(подпись)

СОДЕРЖАНИЕ

1. МЕТОДИЧЕСКИЕ МАТЕРИАЛЫ К ЛЕКЦИОННЫМ, ПРАКТИЧЕСКИМ, ЛАБОРАТОРНЫМ ЗАНЯТИЯМ	4
1.1. Методические материалы к проведению лекционных занятий по дисциплине (модулю).....	4
1.2. Методические материалы по подготовке к практическим занятиям по дисциплине (модулю).....	5
1.4. Методические материалы по подготовке к лабораторным занятиям по дисциплине (модулю).....	9
2. МЕТОДИЧЕСКИЕ РЕКОМЕНДАЦИИ ДЛЯ ОБУЧАЮЩИХСЯ ПО ОСВОЕНИЮ ДИСЦИПЛИНЫ (МОДУЛЯ) И САМОСТОЯТЕЛЬНОЙ РАБОТЕ.....	10
3. МЕТОДИЧЕСКИЕ МАТЕРИАЛЫ, ОПРЕДЕЛЯЮЩИЕ ПРОЦЕДУРЫ ОЦЕНИВАНИЯ ЗНАНИЙ, УМЕНИЙ, НАВЫКОВ И (ИЛИ) ОПЫТА ДЕЯТЕЛЬНОСТИ, ХАРАКТЕРИЗУЮЩИХ ЭТАПЫ ФОРМИРОВАНИЯ КОМПЕТЕНЦИЙ.....	19
3.1. Организационные основы применения балльно-рейтинговой системы оценки успеваемости обучающихся по дисциплине (модулю).....	19
3.2. Проведение текущего контроля успеваемости обучающихся по дисциплине (модулю) в соответствии с балльно-рейтинговой системой оценки успеваемости обучающегося.....	19
3.3. Проведение промежуточной аттестации обучающихся по дисциплине (модулю) в соответствии с балльно-рейтинговой системой оценки успеваемости обучающегося.....	20
ЛИСТ РЕГИСТРАЦИИ ИЗМЕНЕНИЙ.....	22

1. МЕТОДИЧЕСКИЕ МАТЕРИАЛЫ К ЛЕКЦИОННЫМ, ЛАБОРАТОРНЫМ ЗАНЯТИЯМ

1.1. Методические материалы к проведению лекционных занятий по дисциплине (модулю)

Лекция - один из методов обучения, одна из основных системообразующих форм организации учебного процесса в вузе. Лекционное занятие представляет собой систематическое, последовательное, монологическое изложение педагогическим работником учебного материала, как правило, теоретического характера. Такое занятие представляет собой элемент технологии представления учебного материала путем логически стройного, систематически последовательного и ясного изложения.

Цель лекции – организация целенаправленной познавательной деятельности обучающихся по овладению программным материалом дисциплины (модуля). Чтение курса лекций позволяет дать связанное, последовательное изложение материала в соответствии с новейшими данными науки, сообщить слушателям основное содержание предмета в целостном, систематизированном виде. В ряде случаев лекция выполняет функцию основного источника информации: при отсутствии учебников и учебных пособий, чаще по новым курсам; в случае, когда новые научные данные по той или иной теме не нашли отражения в учебниках; отдельные разделы и темы очень сложны для самостоятельного изучения. В таких случаях только лектор может методически помочь обучающимся в освоении сложного материала.

Возможные формы проведения лекций:

- Вводная лекция – один из наиболее важных и трудных видов лекции при чтении систематических курсов. От успеха этой лекции во многом зависит успех усвоения всего курса. Она может содержать: определение дисциплины (модуля); краткую историческую справку о дисциплине (модуле); цели и задачи дисциплины (модуля), ее роль в общей системе обучения и связь со смежными дисциплинами (модулями); основные проблемы (понятия и определения) данной науки; основную и дополнительную учебную литературу; особенности самостоятельной работы обучающихся над дисциплиной (модулем) и формы участия в научно-исследовательской работе; отчетность по курсу.

- Информационная лекция ориентирована на изложение и объяснение обучающимся научной информации, подлежащей осмыслению и запоминанию. Это самый традиционный тип лекций в практике высшей школы.

- Заключительная лекция предназначена для обобщения полученных знаний и раскрытия перспектив дальнейшего развития данной науки.

- Обзорная лекция – это систематизация научных знаний на высоком уровне, допускающая большое число ассоциативных связей в процессе осмысления информации, излагаемой при раскрытии внутрисубъектной и межпредметной связей, исключая детализацию и конкретизацию. Как правило, стержень излагаемых теоретических положений составляет научно-понятийная и концептуальная основа всего курса или крупных его разделов.

- Лекция-беседа - непосредственный контакт педагогического работника с аудиторией - диалог. По ходу лекции педагогический работник задает вопросы для выяснения мнений и уровня осведомленности обучающихся по рассматриваемой проблеме.

- Лекция-дискуссия - свободный обмен мнениями в ходе изложения лекционного материала. Педагогический работник активизирует участие в обсуждении отдельными вопросами, сопоставляет между собой различные мнения и тем самым развивает дискуссию, стремясь направить ее в нужное русло.

- Лекция с применением обратной связи включает в себе то, что в начале и конце каждого раздела лекции задаются вопросы. Первый - для того, чтобы узнать, насколько обучающиеся ориентируются в излагаемом материале, вопрос в конце раздела предназначен для выяснения степени усвоения только что изложенного материала. При

неудовлетворительных результатах контрольного опроса педагогический работник возвращается к уже прочитанному разделу, изменив при этом методику подачи материала.

- Проблемная лекция опирается на логику последовательно моделируемых проблемных ситуаций путем постановки проблемных вопросов или предъявления проблемных задач. Проблемный вопрос - это диалектическое противоречие, требующее для своего решения размышления, сравнения, поиска, приобретения и применения новых знаний. Проблемная задача содержит дополнительную вводную информацию и при необходимости некоторые ориентиры поиска ее решения.

- Программированная лекция - консультация – педагогический работник сам составляет и предлагает обучающимся вопросы. На подготовленные вопросы педагогический работник сначала просит ответить обучающихся, а затем проводит анализ и обсуждение неправильных ответов. В лекциях можно использовать наглядные материалы, а также подготовить презентацию. Что касается презентации, то в качестве визуальной поддержки ее можно органично интегрировать во все вышеупомянутые лекции. В то же время лекцию-презентацию возможно выделить и в качестве самостоятельной формы. Лекция-презентация должна отражать суть основных и (или) проблемных вопросов лекции, на которые особо следует обратить внимание обучающихся. В условиях применения активного метода проведения занятий презентация представляется весьма удачным способом донесения информации до слушателей. Единственное, на что следует обратить внимание при подготовке слайдов, - это их оформление и текст. Слайд не должен быть перегружен картинками и лишней информацией, которая будет отвлекать от основного аспекта того или иного вопроса лекции. Во время лекции можно задавать вопросы аудитории в отношении того или иного слайда, тем самым еще больше вовлекая обучающихся в проблематику.

Краткое содержание лекционных занятий

Наименование разделов и тем	Содержание учебного материала
РАЗДЕЛ 1. МОДЕЛИ ЛИНЕЙНОГО ПРОГРАММИРОВАНИЯ	
Тема 1.1. Задачи на построение математической модели задач линейного программирования	Примеры задач линейного программирования. Задача планирования выпуска продукции (планирование производства). Планирование капитальных вложений. Основные определения. Свойства задачи линейного программирования.
Тема 1.2. Графическое решение задач линейного программирования	Геометрическая интерпретация двумерной и многомерной задачи линейного программирования и ее решение. Анализ чувствительности.
Тема 1.3. Графические методы анализа модели на устойчивость	
РАЗДЕЛ 2. АНАЛИТИЧЕСКИЕ МЕТОДЫ РЕШЕНИЯ ЗАДАЧ ЛИНЕЙНОГО ПРОГРАММИРОВАНИЯ	
Тема 2.1. Решение задач линейного программирования симплексным методом	Обоснование симплексного метода. Метод искусственного базиса. Особые случаи симплексного метода. Решение в форме симплекс-таблиц.
Тема 2.2. Двойственная задача	Двойственная задача линейного программирования. Пример прямой и двойственной задачи линейного программирования. Общая формулировка прямой и двойственной задачи. Свойства двойственной задачи. Анализ чувствительности. Экономическая интерпретация двойственной задачи. Объективно обусловленные оценки и их смысл.
Тема 2.3. Транспортная задача	Транспортная задача. Поиск начального опорного плана. Метод северо-западного угла. Метод минимального элемента. Решение транспортной задачи методом потенциалов. Анализ чувствительности. Открытая модель транспортной задачи.
РАЗДЕЛ 2. Наименование раздела	
Тема 3.1. Графический метод	Постановка задачи и основные определения. Геометрическая

решение задачи	интерпретация решения задач нелинейного программирования. Задачи выпуклого программирования.
Тема 3.2. Решение задач нелинейного программирования с ограничениями равенствами	Основные определения и теоремы. Метод неопределенных множителей Лагранжа для решения задач квадратичного программирования.
Тема 3.3. Решение задач нелинейного программирования с ограничениями неравенствами	Метод множителей Лагранжа в задаче нелинейной оптимизации с ограничениями в виде неравенств. Теорема Куна-Таккера.
РАЗДЕЛ 2. Наименование раздела	
Тема 4.1. Задача об оптимальном разделении инвестиций	Задачи динамического программирования. Рекуррентные соотношения Беллмана. Применение алгоритмов динамического программирования к задаче об оптимальном распределении ресурсов. Вычислительные схемы: древовидная, табличная. Задача выбора оптимального пути.
Тема 4.2. Задача выбора стратегии обновления оборудования	Задачи динамического программирования. Рекуррентные соотношения Беллмана. Применение алгоритмов динамического программирования к задаче об оптимальном распределении ресурсов. Вычислительные схемы: древовидная, табличная. Задача о замене оборудования.
Тема 4.3. Выбор оптимального пути в транспортной сети	Задачи динамического программирования. Рекуррентные соотношения Беллмана. Применение алгоритмов динамического программирования к задаче об оптимальном распределении ресурсов. Вычислительные схемы: древовидная, табличная. Задача о распределении средств между предприятиями.
РАЗДЕЛ 2. Наименование раздела	
Тема 5.1. Сетевая модель и ее основные элементы	Сетевая модель и ее основные элементы. Правила построения сетевых графиков.
Тема 5.2. Сетевое планирование в условиях неопределенности	Методы сетевого планирования и управления при планировании сложных комплексных проектах управления. Сетевое планирование в условиях неопределенности.
Тема 5.3. Коэффициент напряженности работы. Анализ и оптимизация сетевого графика	Временные параметры сетевых графиков и коэффициент напряженности. Необходимость оптимизации сетевого графика.

1.2. Методические материалы по подготовке к практическим занятиям по дисциплине (модулю)

Практические (семинарские) занятия - одна из форм учебного занятия, направленная на развитие самостоятельности обучающихся и приобретение умений и навыков. Данные учебные занятия углубляют, расширяют, детализируют полученные ранее знания. Практическое занятие предполагает выполнение обучающимися по заданию и под руководством преподавателей одной или нескольких практических работ.

Цель практических занятий и семинаров состоит в развитии познавательных способностей, самостоятельности мышления и творческой активности обучающихся; углублении, расширении, детализировании знаний, полученных на лекции в обобщенной форме, и содействии выработке навыков профессиональной деятельности. В отдельных случаях на практических занятиях и семинарах руководителем занятия сообщаются дополнительные знания.

Для достижения поставленных целей и решения требуемого перечня задач практические занятия и семинары проводятся традиционными технологиями или с использованием активных и интерактивных образовательных технологий.

Возможные формы проведения практических (семинарских) занятий:

- Деловая игра - это метод группового обучения совместной деятельности в процессе решения общих задач в условиях максимально возможного приближения к реальным

проблемным ситуациям. Имитационные игры - на занятиях имитируется деятельность какой-либо организации, предприятия или его подразделения. Имитироваться могут события, конкретная деятельность людей (деловое совещание, обсуждение плана) и обстановка, условия, в которых происходит событие или осуществляется деятельность (кабинет начальника цеха, зал заседаний). Исполнение ролей (ролевые игры) - в этих играх отрабатывается тактика поведения, действий, выполнение функций и обязанностей конкретного лица. Для проведения игр с исполнением роли разрабатывается модель-пьеса ситуации, между студентами распределяются роли с «обязательным содержанием», характеризующиеся различными интересами; в процессе их взаимодействия должно быть найдено компромиссное решение. «Деловой театр» (метод инсценировки) - в нем разыгрывается какая-либо ситуация, поведение человека в этой обстановке, обучающийся должен вжиться в образ определенного лица, понять его действия, оценить обстановку и найти правильную линию поведения. Основная задача метода инсценировки - научить ориентироваться в различных обстоятельствах, давать объективную оценку своему поведению, учитывать возможности других людей, влиять на их интересы, потребности и деятельность, не прибегая к формальным атрибутам власти, к приказу.

- Игровое проектирование - является практическим занятием или циклом занятий, суть которых состоит в разработке инженерного, конструкторского, технологического и других видов проектов в игровых условиях, максимально воссоздающих реальность. Этот метод отличается высокой степенью сочетания индивидуальной и совместной работы обучающихся.

- Познавательные-дидактические игры не относятся к деловым играм. Они предполагают лишь включение изучаемого материала в необычный игровой контекст и иногда содержат лишь элементы ролевых игр. Такие игры могут проводиться в виде копирования научных, культурных, социальных явлений (конкурс знатоков, «Поле чудес», КВН и т.д.) и в виде предметно-содержательных моделей, (например, игры-путешествия, когда надо разработать рациональный маршрут, пользуясь различными картами).

- Анализ конкретных ситуаций. Конкретная ситуация – это любое событие, которое содержит в себе противоречие или вступает в противоречие с окружающей средой. Ситуации могут нести в себе как позитивный, так и отрицательный опыт. Все ситуации делятся на простые, критические и экстремальные.

- Кейс-метод (от английского case – случай, ситуация) – усовершенствованный метод анализа конкретных ситуаций, метод активного проблемно-ситуационного анализа, основанный на обучении путем решения конкретных задач – ситуаций (решение кейсов). Непосредственная цель метода case-study - обучающиеся должны проанализировать ситуацию, разобраться в сути проблем, предложить возможные решения и выбрать лучшее из них. Кейсы делятся на практические (отражающие реальные жизненные ситуации), обучающие (искусственно созданные, содержащие значительные элементы условности при отражении в нем жизни) и исследовательские (ориентированные на проведение исследовательской деятельности посредством применения метода моделирования). Метод конкретных ситуаций (метод case-study) относится к неигровым имитационным активным методам обучения.

- Тренинг (англ. training от train — обучать, воспитывать) – метод активного обучения, направленный на развитие знаний, умений и навыков и социальных установок. Тренинг – форма интерактивного обучения, целью которого является развитие компетентности межличностного и профессионального поведения в общении. Достоинство тренинга заключается в том, что он обеспечивает активное вовлечение всех участников в процесс обучения. Можно выделить основные типы тренингов по критерию направленности воздействия и изменений – навыковый, психотерапевтический, социально-психологический, бизнес-тренинг.

- Метод Сократа (Майевтика) – метод вопросов, предполагающих критическое отношение к догматическим утверждениям, называется еще как метод «сократовской

иронии». Это умение извлекать скрытое в человеке знание с помощью искусных наводящих вопросов, подразумевающего короткий, простой и заранее предсказуемый ответ.

- Интерактивная лекция – выступление ведущего обучающего перед большой аудиторией с применением следующих активных форм обучения: дискуссия, беседа, демонстрация слайдов или учебных фильмов, мозговой штурм.

- Групповая, научная дискуссия, диспут. Дискуссия — это целенаправленное обсуждение конкретного вопроса, сопровождающееся обменом мнениями, идеями между двумя и более лицами. Задача дискуссии - обнаружить различия в понимании вопроса и в споре установить истину. Дискуссии могут быть свободными и управляемыми. К технике управляемой дискуссии относятся: четкое определение цели, прогнозирование реакции оппонентов, планирование своего поведения, ограничение времени на выступления и их заданная очередность. Разновидностью свободной дискуссии является форум, где каждому желающему дается неограниченное время на выступление, при условии, что его выступление вызывает интерес аудитории. Каждый конкретный форум имеет свою тематику — достаточно широкую, чтобы в её пределах можно было вести многоплановое обсуждение.

- Дебаты – это чётко структурированный и специально организованный публичный обмен мыслями между двумя сторонами по актуальным темам. Это разновидность публичной дискуссии участников дебатов, направляющая на переубеждение в своей правоте третьей стороны, а не друг друга. Поэтому вербальные и невербальные средства, которые используются участниками дебатов, имеют целью получения определённого результата — сформировать у слушателей положительное впечатление от собственной позиции.

- Метод работы в малых группах. Групповое обсуждение кого-либо вопроса направлено на достижение лучшего взаимопонимания и нахождения истины. Групповое обсуждение способствует лучшему усвоению изучаемого материала. Оптимальное количество участников - 5-7 человек. Перед обучающимися ставится проблема, выделяется определенное время, в течение которого они должны подготовить аргументированный обдуманный ответ. Педагогический работник может устанавливать правила проведения группового обсуждения – задавать определенные рамки обсуждения, ввести алгоритм выработки общего мнения, назначить лидера и др.

- Круглый стол - общество, собрание в рамках более крупного мероприятия (съезда, симпозиума, конференции). Мероприятие, как правило, на которое приглашаются эксперты и специалисты из разных сфер деятельности для обсуждения актуальных вопросов. Данная модель обсуждения, основываясь на соглашениях, в качестве итогов даёт результаты, которые, в свою очередь, являются новыми соглашениями.

- Коллоквиум - (лат. colloquium — разговор, беседа) - одна из форм учебных занятий в системе образования, имеющая целью выяснение и повышение знаний обучающихся. На коллоквиумах обсуждаются: отдельные части, разделы, темы, вопросы изучаемого курса (обычно не включаемые в тематику семинарских и других практических учебных занятий), рефераты, проекты и др. работы обучающихся. Это научные собрания, на которых заслушиваются и обсуждаются доклады. Коллоквиум – это и форма контроля, массового опроса, позволяющая преподавателю в сравнительно небольшой срок выяснить уровень знаний студентов по данной теме дисциплины. Коллоквиум проходит обычно в форме дискуссии, в ходе которой обучающимся предоставляется возможность высказать свою точку зрения на рассматриваемую проблему, учиться обосновывать и защищать ее. Аргументируя и отстаивая свое мнение, обучающийся в то же время демонстрирует, насколько глубоко и осознанно он усвоил изученный материал.

- Метод «мозговой штурм» (мозговой штурм, мозговая атака, англ. brainstorming) — оперативный метод решения проблемы на основе стимулирования творческой активности, при котором участникам обсуждения предлагают высказывать как можно большее количество вариантов решения, в том числе самых фантастических. Затем из общего числа высказанных идей отбирают наиболее удачные, которые могут быть использованы на практике. Является методом экспертного оценивания.

- Метод проектов - это способ достижения дидактической цели через детальную разработку проблемы (технология), которая должна завершиться вполне реальным, осязаемым практическим результатом, оформленным тем или иным образом; это совокупность приёмов, действий обучающихся в их определённой последовательности для достижения поставленной задачи – решения проблемы, лично значимой для учащихся и оформленной в виде некоего конечного продукта. Основное предназначение метода проектов состоит в предоставлении учащимся возможности самостоятельного приобретения знаний в процессе решения практических задач или проблем, требующего интеграции знаний из различных предметных областей.

- Брифинг - (англ. briefing от англ. brief – короткий, недолгий) – краткая пресс-конференция, посвященная одному вопросу. Основное отличие: отсутствует презентационная часть. То есть практически сразу идут ответы на вопросы журналистов.

- Метод портфолио (итал. portfolio — 'портфель, англ. - папка для документов) - современная образовательная технология, в основе которой используется метод аутентичного оценивания результатов образовательной и профессиональной деятельности. Портфолио как подборка сертифицированных достижений, наиболее значимых работ и отзывов на них.

Вопросы для самоподготовки к практическим (семинарским) занятиям по разделам (темам) дисциплины (модуля)

Задания для самостоятельной работы к Разделу 1

Вопросы для самостоятельной работы к Разделу 1

1. Какие задачи линейного программирования решаются методом искусственного базиса?
2. Как составляется расширенная задача?
3. В каком случае можно сократить количество вводимых искусственных переменных?
4. При каком условии оптимальный план расширенной задачи является оптимальным планом исходной задачи?
5. С какими коэффициентами искусственные переменные вводятся в целевую функцию в задачах, а) «на максимум»; б) «на минимум»?
6. Привести примеры многокритериальных задач линейного программирования и описать методы их решения.

Задания для самостоятельной работы к Разделу 2

Вопросы для самостоятельной работы к Разделу 2

1. Чем отличаются симплексные таблицы для реализации симплексного метода и метода искусственного базиса?
2. Как определяется вектор, вводимый в базис, при использовании искусственного базиса?
3. Когда исходная задача не имеет решения и как это определить, решая расширенную задачу?
4. В чем заключается сущность двойственности в линейном программировании?
5. Какие пары двойственных задач относятся к симметричным и несимметричным?
6. Как формулируются правила построения двойственной задачи?
7. Как формулируются основные теоремы двойственности?
8. Как по решению исходной (двойственной) задачи найти решение двойственной

(исходной) задачи?

9. Какова экономическую интерпретацию двойственной задачи, если исходная задача состоит в оптимальном использовании ресурсов?
10. Как формулируются экономический смысл и значение теорем двойственности?
11. Как определить рентабельность каждого вида продукции, используя двойственные оценки?
12. Как проводится экономический анализ показателей симплексной таблицы с оптимальным планом?
13. Как строится система потенциалов?
14. Как определяются оценки свободных клеток?
15. Как звучит критерий оптимальности плана транспортной задачи?
16. Каково определение цикла по переброске «грузов» в транспортной задаче. Как он строится?
17. Как осуществляется переброска объемов груза по вершинам цикла?
18. В чем заключается суть блокирования перевозок?
19. Как осуществляется блокирование перевозок?
20. Почему распределительные задачи называются λ – задачами?
21. Какой экономический смысл имеет параметр λ ?
22. Какова постановка задачи о загрузке оборудования?
23. Как записывается ЭММ задачи о загрузке оборудования?
24. Как λ – задача сводится к транспортной?
25. Какой станок принимается как базовый? Чему равен индекс базового станка?
26. Как вычисляются индексы остальных станков?
27. В каких единицах следует выразить все величины распределительной задачи для сведения ее к транспортной?

Задания для самостоятельной работы к Разделу 3

Вопросы для самостоятельной работы к Разделу 3

1. Постановка и геометрическая интерпретация задачи.
2. Теорема Вейерштрасса о наибольшем и наименьшем экстремуме.
3. Определение выпуклого множества. Примеры.
4. Выпуклые функции. Свойства и признаки выпуклых функций. Примеры.
5. Функция Лагранжа в задаче нелинейной оптимизации.
6. Метод множителей Лагранжа в задаче нелинейной оптимизации с ограничениями в виде равенств. Определение критических точек задачи условного экстремума.
7. Метод множителей Лагранжа в задаче нелинейной оптимизации с ограничениями в виде равенств. Достаточные условия условного экстремума двумерной задачи.
8. Метод множителей Лагранжа в задаче нелинейной оптимизации с ограничениями в виде неравенств. Теорема Куна-Таккера.
9. Метод неопределенных множителей Лагранжа для решения задач квадратичного программирования.

Задания для самостоятельной работы к Разделу 4

Вопросы для самостоятельной работы к Разделу 4

1. Постановка задач динамического программирования. Принцип оптимальности

Беллмана. Уравнения Беллмана.

2. Решение задачи о кратчайшем пути через сеть методом динамического программирования.
3. Решение задачи распределения ресурсов методом динамического программирования.
4. Решение задачи замены оборудования методом динамического программирования.
5. Решение задачи о рюкзаке методом динамического программирования.

Задания для самостоятельной работы к Разделу 5

Вопросы для самостоятельной работы к Разделу 5

1. Структурные таблицы методом сетевого программирования.
2. Временные параметры событий сетевого графика. Нахождение критического пути с помощью временных параметров.
3. Основные элементы сетевой модели.
4. Структурные таблицы методом сетевого программирования.
5. Временные параметры событий сетевого графика. Нахождение критического пути с помощью временных параметров.
6. Сетевое планирование в условиях напряженности. Коэффициент напряженности, что показывает и как определяется?
7. В чем суть оптимизации сетевого графика?

1.4. Методические материалы по подготовке к лабораторным занятиям по дисциплине (модулю)

Лабораторные занятия - одна из форм учебного занятия, направленная на развитие самостоятельности обучающихся и приобретение умений и навыков. Данные учебные занятия углубляют, расширяют, детализируют полученные ранее знания. Лабораторное занятие предполагает выполнение обучающимися по заданию и под руководством преподавателей одной или нескольких работ.

Цель лабораторных занятий состоит в развитии познавательных способностей, самостоятельности мышления и творческой активности обучающихся; углублении, расширении, детализировании знаний, полученных на лекции в обобщенной форме, и содействии выработке навыков профессиональной деятельности. В отдельных случаях на лабораторных занятиях руководителем занятия сообщаются дополнительные знания.

Для достижения поставленных целей и решения требуемого перечня задач лабораторные занятия проводятся традиционными технологиями или с использованием активных и интерактивных образовательных технологий.

При подготовке и работе во время проведения лабораторных занятий следует обратить внимание на следующие моменты: на процесс предварительной подготовки, на работу во время занятия, обработку полученных результатов, исправление полученных замечаний.

Предварительная подготовка к лабораторному занятию заключается в изучении теоретического материала в отведенное для самостоятельной работы время, ознакомление с инструктивными материалами с целью осознания задач занятия, техники безопасности при работе с приборами, веществами.

Работа во время проведения занятия включает:

- консультирование студентов преподавателями и вспомогательным персоналом с целью предоставления исчерпывающей информации, необходимой для самостоятельного выполнения предложенных преподавателем задач.
- самостоятельное выполнение заданий согласно обозначенной рабочей программой дисциплины (модуля) тематики.

2. МЕТОДИЧЕСКИЕ РЕКОМЕНДАЦИИ ДЛЯ ОБУЧАЮЩИХСЯ ПО ОСВОЕНИЮ ДИСЦИПЛИНЫ (МОДУЛЯ) И САМОСТОЯТЕЛЬНОЙ РАБОТЕ

Освоение обучающимся дисциплины (модуля) «Методы оптимизации и теория принятия решений (модуля)» предполагает изучение материалов дисциплины на аудиторных занятиях и в ходе самостоятельной работы. Аудиторные занятия проходят в форме лекций, семинаров, практических и лабораторных занятий. Самостоятельная работа включает разнообразный комплекс видов и форм работы обучающихся.

Для успешного освоения дисциплины (модуля) и достижения поставленных целей необходимо внимательно ознакомиться с рабочей программы дисциплины (модуля), доступной в электронной информационно-образовательной среде РГСУ.

Следует обратить внимание на списки основной и дополнительной литературы, на предлагаемые преподавателем ресурсы информационно-телекоммуникационной сети Интернет. Эта информация необходима для самостоятельной работы обучающегося.

При подготовке к аудиторным занятиям необходимо помнить особенности каждой формы его проведения.

Подготовка к учебному занятию лекционного типа заключается в следующем.

С целью обеспечения успешного обучения обучающийся должен готовиться к лекции, поскольку она является важнейшей формой организации учебного процесса, поскольку:

- знакомит с новым учебным материалом;
- разъясняет учебные элементы, трудные для понимания;
- систематизирует учебный материал;
- ориентирует в учебном процессе.

С этой целью:

- внимательно прочитайте материал предыдущей лекции;
- ознакомьтесь с учебным материалом по учебнику и учебным пособиям с темой прочитанной лекции;
- внесите дополнения к полученным ранее знаниям по теме лекции на полях лекционной тетради;
- запишите возможные вопросы, которые вы зададите лектору на лекции по материалу изученной лекции;
- постарайтесь уяснить место изучаемой темы в своей подготовке;
- узнайте тему предстоящей лекции (по тематическому плану, по информации лектора) и запишите информацию, которой вы владеете по данному вопросу.

Подготовка к занятию семинарского типа.

При подготовке и работе во время проведения занятий семинарского типа следует обратить внимание на следующие моменты: на процесс предварительной подготовки, на работу во время занятия, обработку полученных результатов, исправление полученных замечаний.

Предварительная подготовка к учебному занятию семинарского типа заключается в изучении теоретического материала в отведенное для самостоятельной работы время, ознакомление с инструктивными материалами с целью осознания задач практического занятия, техники безопасности при работе с приборами, веществами.

Работа во время проведения учебного занятия семинарского типа включает:

- консультирование студентов преподавателями и вспомогательным персоналом с целью предоставления исчерпывающей информации, необходимой для самостоятельного выполнения предложенных преподавателем задач.
- самостоятельное выполнение заданий согласно обозначенной рабочей программой дисциплины (модуля) тематики.

Самостоятельная работа.

Самостоятельная работа - планируемая учебная, учебно-исследовательская, научно-исследовательская работа студентов, выполняемая во внеаудиторное (аудиторное) время по

заданию и при методическом руководстве преподавателя, но без его непосредственного участия (при частичном непосредственном участии преподавателя, оставляющем ведущую роль за работой студентов).

Для более углубленного изучения темы задания для самостоятельной работы рекомендуется выполнять параллельно с изучением данной темы. При выполнении заданий по возможности используйте наглядное представление материала.

Самостоятельная работа студентов в ВУЗе является важным видом учебной и научной деятельности студента. Самостоятельная работа студентов играет значительную роль в рейтинговой технологии обучения.

К современному специалисту в области медицины общество предъявляет достаточно широкий перечень требований, среди которых немаловажное значение имеет наличие у выпускников определенных навыков (компетенций) и умения самостоятельно добывать знания из различных источников, систематизировать полученную информацию, давать оценку конкретной профессиональной ситуации. Формирование такого умения происходит в течение всего периода обучения.

В процессе самостоятельной работы студент приобретает необходимые для будущей специальности компетенции, навыки самоорганизации, самоконтроля, самоуправления, саморефлексии и становится активным самостоятельным субъектом учебной деятельности.

Самостоятельная работа студентов должна оказывать важное влияние на формирование личности будущего специалиста, его компетентность. Каждый студент самостоятельно определяет режим своей работы и меру труда, затрачиваемого на овладение учебным содержанием по каждой дисциплине. Он выполняет внеаудиторную работу по личному индивидуальному плану, в зависимости от его подготовки, времени и других условий.

Виды самостоятельной работы.

Работа с литературой.

При работе с книгой необходимо подобрать литературу, научиться правильно ее читать, вести записи. Для подбора литературы в библиотеке используются алфавитный и систематический каталоги. Важно помнить, что рациональные навыки работы с книгой - это всегда большая экономия времени и сил. Правильный подбор учебников рекомендуется преподавателем, читающим лекционный курс. Необходимая литература может быть также указана в методических разработках по данному курсу. Изучая материал по учебнику, следует переходить к следующему вопросу только после правильного уяснения предыдущего, описывая на бумаге все выкладки и вычисления (в том числе те, которые в учебнике опущены или на лекции даны для самостоятельного вывода). При изучении любой дисциплины большую и важную роль играет самостоятельная индивидуальная работа. Особое внимание следует обратить на определение основных понятий курса. Студент должен подробно разбирать примеры, которые поясняют такие определения, и уметь строить аналогичные примеры самостоятельно. Нужно добиваться точного представления о том, что изучаешь. Полезно составлять опорные конспекты. При изучении материала по учебнику полезно в тетради (на специально отведенных полях) дополнять конспект лекций. Там же следует отмечать вопросы, выделенные студентом для консультации с преподавателем. Выводы, полученные в результате изучения, рекомендуется в конспекте выделять, чтобы они при перечитывании записей лучше запоминались. Опыт показывает, что многим студентам помогает составление листа опорных сигналов, содержащего важнейшие и наиболее часто употребляемые формулы и понятия. Такой лист помогает запомнить формулы, основные положения лекции, а также может служить постоянным справочником для студента. Различают два вида чтения: первичное и вторичное. Первичное - это внимательное, неторопливое чтение, при котором можно остановиться на трудных местах.

Задача вторичного чтения - полное усвоение смысла целого (по счету это чтение может быть и не вторым, а третьим или четвертым). Самостоятельная работа с учебниками и книгами (а также самостоятельное теоретическое исследование проблем, обозначенных

преподавателем на лекциях) – это важнейшее условие формирования у себя научного способа познания.

Чтение научного текста является частью познавательной деятельности. Ее цель – извлечение из текста необходимой информации. От того насколько осознанна читающим собственная внутренняя установка при обращении к печатному слову (найти нужные сведения, усвоить информацию полностью или частично, критически проанализировать материал и т.п.) во многом зависит эффективность осуществляемого действия.

Методические рекомендации по составлению конспекта:

1. Внимательно прочитайте текст. Уточните в справочной литературе непонятные слова. При записи не забудьте вынести справочные данные на поля конспекта;

2. Выделите главное, составьте план;

3. Кратко сформулируйте основные положения текста, отметьте аргументацию автора;

4. Законспектируйте материал, четко следуя пунктам плана. При конспектировании старайтесь выразить мысль своими словами. Записи следует вести четко, ясно.

5. Грамотно записывайте цитаты. Цитируя, учитывайте лаконичность, значимость мысли. В тексте конспекта желательно приводить не только тезисные положения, но и их доказательства. При оформлении конспекта необходимо стремиться к емкости каждого предложения. Мысли автора книги следует излагать кратко, заботясь о стиле и выразительности написанного. Число дополнительных элементов конспекта должно быть логически обоснованным, записи должны распределяться в определенной последовательности, отвечающей логической структуре произведения. Для уточнения и дополнения необходимо оставлять поля. Овладение навыками конспектирования требует от студента целеустремленности, повседневной самостоятельной работы.

Методические материалы по самостоятельному решению задач

При самостоятельном решении задач нужно обосновывать каждый этап решения, исходя из теоретических положений курса. Если студент видит несколько путей решения проблемы (задачи), то нужно сравнить их и выбрать самый рациональный. Полезно до начала вычислений составить краткий план решения проблемы (задачи). Решение проблемных задач или примеров следует излагать подробно, вычисления располагать в строгом порядке, отделяя вспомогательные вычисления от основных. Решения при необходимости нужно сопровождать комментариями, схемами, чертежами и рисунками. Следует помнить, что решение каждой учебной задачи должно доводиться до окончательного логического ответа, которого требует условие, и по возможности с выводом. Полученный ответ следует проверить способами, вытекающими из существа данной задачи. Полезно также (если возможно) решать несколькими способами и сравнить полученные результаты. Решение задач данного типа нужно продолжать до приобретения твердых навыков в их решении.

Методические материалы к выполнению реферата

Реферат (от лат. referre – сообщать) – краткое изложение в письменном виде или в форме публикации доклада, содержания научного труда (трудов), литературы по теме. Работа над рефератом условно разделяется на выбор темы, подбор литературы, подготовку и защиту плана; написание теоретической части и всего текста с указанием библиографических данных используемых источников, подготовку доклада, выступление с ним. Тематика рефератов полностью связана с основными вопросами изучаемого курса.

Список литературы к темам не дается, и обучающиеся самостоятельно ведут библиографический поиск, причем им не рекомендуется ограничиваться университетской библиотекой.

Важно учитывать, что написание реферата требует от обучающихся определенных усилий. Особое внимание следует уделить подбору литературы, методике ее изучения с целью отбора и обработки собранного материала, обоснованию актуальности темы и теоретического уровня обоснованности используемых в качестве примеров фактов какой-либо деятельности.

Выбрав тему реферата, начав работу над литературой, необходимо составить план. Изучая литературу, продолжается обдумывание темы, осмысливание прочитанного, делаются

выписки, сопоставляются точки зрения разных авторов и т.д. Реферативная работа сводится к тому, чтобы в ней выделились две взаимосвязанные стороны: во-первых, ее следует рассматривать как учебное задание, которое должен выполнить обучаемый, а во-вторых, как форму научной работы, творческого воображения при выполнении учебного задания.

Наличие плана реферата позволяет контролировать ход работы, избежать формального переписывания текстов из первоисточников.

Оформление реферата включает титульный лист, оглавление и краткий список использованной литературы. Список использованной литературы размещается на последней странице рукописи или печатной форме реферата. Реферат выполняется в письменной или печатной форме на белых листах формата А4 (210 x 297 мм). Шрифт Times New Roman, кегель 14, через 1,5 интервала при соблюдении следующих размеров текста: верхнее поле – 25 мм, нижнее – 20 мм, левое – 30 мм, правое – 15 мм. Нумерация страниц производится вверху листа, по центру. Титульный лист нумерации не подлежит.

Рефераты должны быть написаны простым, ясным языком, без претензий на наукообразность. Следует избегать сложных грамматических оборотов, непривычных терминов и символов. Если же такие термины и символы все-таки приводятся, то необходимо разъяснять их значение при первом упоминании в тексте реферата.

Объем реферата предполагает тщательный отбор информации, необходимой для краткого изложения вопроса. Важнейший этап – редактирование готового текста реферата и подготовка к обсуждению. Обсуждение требует хорошей ориентации в материале темы, умения выделить главное, поставить дискуссионный вопрос, привлечь внимание слушателей к интересной литературе, логично и убедительно изложить свои мысли.

Рефераты обязательно подлежат защите. Процедура защиты начинается с определения оппонентов защищающего свою работу. Они стремятся дать основательный анализ работы обучающимся, обращают внимание на положительные моменты и недостатки реферата, дают общую оценку содержанию, форме преподнесения материала, характеру использованной литературы. Иногда они дополняют тот или иной раздел реферата. Последнее особенно ценно, ибо говорит о глубоком знании обучающимся-оппонентом изучаемой проблемы.

Обсуждение не ограничивается выслушиванием оппонентов. Другие обучающиеся имеют право уточнить или опровергнуть какое-либо утверждение. Преподаватель предлагает любому обучающемуся задать вопрос по существу доклада или попытаться подвести итог обсуждению.

Алгоритм работы над рефератом

1. Выбор темы

Тема должна быть сформулирована грамотно (с литературной точки зрения);

В названии реферата следует поставить четкие рамки рассмотрения темы;

Желательно избегать слишком длинных названий;

Следует по возможности воздерживаться от использования в названии спорных с научной точки зрения терминов, излишней наукообразности, а также чрезмерного упрощения формулировок.

2. Реферат следует составлять из пяти основных частей: введения; основной части; заключения; списка литературы; приложений.

3. Основные требования к введению:

Во введении не следует концентрироваться на содержании; введение должно включать краткое обоснование актуальности темы реферата, где требуется показать, почему данный вопрос может представлять научный интерес и есть ли связь представляемого материала с современностью. Таким образом, тема реферата должна быть актуальна либо с научной точки зрения, либо с современных позиций.

Очень важно выделить цель, а также задачи, которые требуется решить для выполнения цели.

Введение должно содержать краткий обзор изученной литературы, в котором указывается взятый из того или иного источника материал, кратко анализируются изученные источники, показываются их сильные и слабые стороны;

Объем введения составляет две страницы текста.

4. Требования к основной части реферата:

Основная часть содержит материал, отобранный для рассмотрения проблемы;

Также основная часть должна включать в себя собственно мнение обучающихся и сформулированные самостоятельные выводы, опирающиеся на приведенные факты;

Материал, представленный в основной части, должен быть логически изложен и распределен по параграфам, имеющим свои названия;

В изложении основной части необходимо использовать сноски (в первую очередь, когда приводятся цифры и чьи-то цитаты);

Основная часть должна содержать иллюстративный материал (графики, таблицы и т. д.);

Объем основной части составляет около 10 страниц.

5. Требования к заключению:

В заключении формулируются выводы по параграфам, обращается внимание на выдвинутые во введении задачи и цели;

Заключение должно быть четким, кратким, вытекающим из содержания основной части.

6. Требования к оформлению списка литературы (по ГОСТу):

Необходимо соблюдать правильность последовательности записи источников: сначала следует писать фамилию, а после инициалы; название работы не ставится в кавычки; после названия сокращенно пишется место издания; затем идет год издания; наконец, называется процитированная страница.

Критерии оценки реферата

Обучающийся, защищающий реферат, должен рассказать о его актуальности, поставленных целях и задачах, изученной литературе, структуре основной части, сделанных в ходе работы выводах.

По окончании выступления ему может быть задано несколько вопросов по представленной проблеме.

Оценка складывается из соблюдения требований к реферату, грамотного раскрытия темы, умения четко рассказывать о представленном реферате, способности понять суть задаваемых по работе вопросов и найти точные ответы на них.

Методические материалы к выполнению эссе

Эссе – литературное произведение небольшого объема, обычно прозаическое, свободной композиции, передающее индивидуальные впечатления, суждения, соображения автора о той или иной проблеме, теме, о том или ином событии или явлении. Это вид самостоятельной исследовательской работы обучающихся, с целью углубления и закрепления теоретических знаний и освоения практических навыков. Цель эссе состоит в развитии самостоятельного творческого мышления и письменного изложения собственных мыслей. При написании эссе обучающийся должен представить развернутый письменный ответ на теоретический или практический актуальный вопрос, объявленный преподавателем в аудитории непосредственно перед ее написанием. В процессе написания эссе разрешается пользоваться нормативно-правовыми актами, конспектом лекций (в печатном виде). Использование интернет-ресурсов не допускается. Темы эссе преподаватель предлагает из числа тех, которые обучающиеся уже рассматривали на лекциях или семинарских занятиях, исходя из содержания заданий в составе оценочных средств. По решению преподавателя, в качестве темы эссе может быть выбрана одна или несколько тем, которые могут быть распределены между обучающимися по желанию.

Требования к выполнению эссе:

1. Проводится письменно.

2. Эссе выполняется на компьютере (гарнитура Times New Roman, шрифт 14) через 1,5 интервала с полями: верхнее, нижнее – 2; правое – 3; левое – 1,5. Отступ первой строки абзаца – 1,25. Сноски – постраничные. Таблицы и рисунки встраиваются в текст работы. При этом обязательный заголовок таблицы надо размещать над табличным полем, а рисунки сопровождать подрисовочными подписями. При включении в эссе нескольких таблиц и/или рисунков их нумерация обязательна. Обязательна и нумерация страниц. Их целесообразно проставлять внизу страницы – по середине или в правом углу. Номер страницы не ставится на титульном листе, но в общее число страниц он включается. Объем эссе, без учета приложений, не должен превышать 5 страниц. Значительное превышение установленного объема является недостатком работы и указывает на то, что обучающийся не сумел отобрать и переработать необходимый материал.

3. Работа должна содержать собственные умозаключения по сути поставленной проблемы, включать самостоятельно проведенный анализ по сути этой проблемы, выводы, обобщающие авторскую позицию по поставленной проблеме.

Критерии оценки эссе:

«Отлично» – исключительные знания материала, абсолютное понимание сути, безукоризненное знание основных понятий и положений, логически и лексически грамотно изложенный, содержательный, аргументированный, конкретный и исчерпывающий ответ.

«Хорошо» – глубокие знания материала, правильное понимание сути, знание основных понятий и положений, содержательный, полный и конкретный ответ.

«Удовлетворительно» – твердые, но недостаточно полные знания, верное понимание сути, в целом правильный ответ.

«Неудовлетворительно» – непонимание сущности задания, грубые ошибки в ответе.

Методические материалы по выполнению тестирования.

Тестовые задания содержат вопросы и 3-4 варианта ответа по базовым положениям изучаемой темы/раздела, составлены с расчетом на знания, полученные обучающимся в процессе изучения темы/раздела.

Тестовые задания выполняются в письменной форме и сдаются преподавателю, ведущему дисциплину (модуль). На выполнение тестовых заданий обучающимся отводится 45 минут.

При обработке результатов оценочной процедуры используются: критерии оценки по содержанию и качеству полученных ответов, ключи, оценочные листы.

Критерии оценки теста:

«Зачтено» - если обучающийся правильно выполнил не менее 2/3 всей работы или допустил не более одной грубой ошибки и двух недочетов, не более одной грубой и одной негрубой ошибки, не более трех негрубых ошибок, одной негрубой ошибки и трех недочетов, при наличии четырех-пяти недочетов.

«Не зачтено» - если число ошибок и недочетов превысило норму для оценки 3 или правильно выполнено менее 2/3 всей работы.

Методические материалы по выполнению доклада.

Рекомендуется следующая структура доклада:

1. титульный лист, содержание доклада;
2. краткое изложение;
3. цели и задачи;
4. изложение характера исследований и рассмотренных проблем, гипотезы, спорные вопросы;
5. источники информации, методы сбора и анализа данных, степень их полноты и достоверности;
6. анализ и толкование полученных в работе результатов;
7. выводы и оценки;
8. библиография и приложения.

Время выступления докладчика не должно превышать 10 минут.

Основные требования к оформлению доклада:

- титульный лист должен включать название доклада, наименование предметной (цикловой) комиссии, фамилию обучающегося;
- все использованные литературные источники сопровождаются библиографическим описанием;
- приводимая цитата из источника берется в кавычки (оформляются сноски);
- единицы измерения должны применяться в соответствии с действующими стандартами;
- все названия литературных источников следует приводить в соответствии с новейшими изданиями;
- рекомендуется включение таблиц, графиков, схем, если они отражают основное содержание или улучшают ее наглядность;
- названия фирм, учреждений, организаций и предприятий должны именоваться так, как они указываются в источнике;

Критерии оценки доклада

При выполнении доклада обучающийся должен продемонстрировать умение кратко излагать прочитанный материал, а также умение обобщать и анализировать материал по теме доклада.

Презентация

Методические материалы к презентациям

1. Объем презентации 10 -20 слайдов.
2. На титульном слайде должно быть отражено:
 - наименование факультета;
 - тема презентации;
 - фамилия, имя, отчество, направление подготовки/ специальность, направленность (профиль)/ специализация, форма обучения, номер группы автора презентации;
 - фамилия, имя, отчество, степень, звание, должность руководитель работы;
 - год выполнения работы.
3. В презентации должны быть отражены обоснование актуальности представляемого материала, цели и задачи работы.
4. Содержание презентации должно включать наиболее значимый материал доклада, а также, при необходимости, таблицы, диаграммы, рисунки, фотографии, карты, видео – вставки, звуковое сопровождение.
5. Заключительный слайд должен содержать информацию об источниках информации для презентации.

Критерии оценки презентации

1. Объем презентации 10 -20 слайдов.
2. Правильность оформления титульного слайда.
3. Актуальность отобранного материала, обоснованность формулировки цели и задач работы.
4. Наглядность и логичность презентации, обоснованность использования таблиц, диаграмм, рисунков, фотографий, карт, видео – вставок, звукового сопровождения; правильный выбор шрифтов, фона, других элементов дизайна слайда.
5. Объем и качество источников информации (не менее 2-х интернет – источников и не менее 2-х литературных источников).

Методические материалы по подготовке к опросу

Самостоятельная работа обучающихся включает подготовку к опросу на практических занятиях. Для этого обучающийся изучает лекции, основную и дополнительную литературу, публикации, информацию из Интернет-ресурсов.

Тема и вопросы к практическим занятиям, вопросы для самоконтроля содержатся в рабочей программе и доводятся до студентов заранее.

Для подготовки к опросу обучающемуся необходимо ознакомиться с материалом, посвященным теме практического занятия, в учебнике или другой рекомендованной литературе, конспекте лекции, обратить внимание на усвоение основных понятий дисциплины, выявить неясные вопросы и подобрать дополнительную литературу для их освещения.

Критерии оценки опроса

«Отлично»:

- дан полный, развернутый ответ на поставленный вопрос;
- в ответе прослеживается четкая структура, логическая последовательность, отражающая сущность раскрываемых понятий, теорий, явлений;
- знание по предмету демонстрируется на фоне понимания его в системе данной науки и междисциплинарных связей;
- свободное владение терминологией;
- ответы на дополнительные вопросы четкие, краткие;

«Хорошо»:

- дан полный, развернутый ответ на поставленный вопрос, показано умение выделять существенные и несущественные признаки, причинно-следственные связи;
- ответ недостаточно логичен с единичными ошибками в частностях, исправленные студентом с помощью преподавателя;
- единичные ошибки в терминологии;
- ответы на дополнительные вопросы правильные, недостаточно полные и четкие.

«Удовлетворительно»:

- ответ не полный, с ошибками в деталях, умение раскрыть значение обобщенных знаний не показано, речевое оформление требует поправок, коррекции;
- логика и последовательность изложения имеют нарушения, студент не способен самостоятельно выделить существенные и несущественные признаки и причинно-следственные связи;
- ошибки в раскрываемых понятиях, терминах;
- студент не ориентируется в теме, допускает серьезные ошибки;
- студент не может ответить на большую часть дополнительных вопросов.

«Неудовлетворительно»:

- ответ представляет собой разрозненные знания с существенными ошибками по вопросу;
- присутствуют фрагментарность, нелогичность изложения, студент не осознает связь обсуждаемого вопроса с другими объектами дисциплины, речь неграмотная;
- незнание терминологии;
- ответы на дополнительные вопросы неправильные.

Методические материалы по выполнению практического задания

При выполнении практического задания обучающийся придерживается следующего алгоритма:

1. Записать дату, тему и цель задания;
2. Ознакомиться с правилами и условия выполнения практического задания;
3. Повторить теоретические задания, необходимые для рациональной работы и других практических действий, используя конспекты лекций и рекомендованную литературу, представленной в программе;
4. Выполнить работу по предложенному алгоритму действий;
5. Обобщить результаты работы, сформулировать выводы / дать ответы на контрольные вопросы;

Работа должна быть выполнена грамотно, с соблюдением культуры изложения. При использовании данных из учебных, методических пособий и другой литературы, периодических изданий, Интернет-источников должны иметься ссылки на вышеперечисленные.

Критерии оценки практического задания:

«Отлично» – правильный ответ, дается четкое обоснование принятому решению; рассуждения четкие последовательные логические; используются ссылки на полученные при изучении дисциплины знания; правильно используются формулы, понятия, процедуры, имеющие прямое отношение к задаче для подтверждения принятого решения.

«Хорошо» – правильный ответ, дается обоснование принятому решению; но с не существенными ошибками, в рассуждениях отсутствует логическая последовательность; используются ссылки на полученные при изучении дисциплины знания, правильно используются формулы, понятия, процедуры, имеющие прямое отношение к задаче для подтверждения принятого решения.

«Удовлетворительно» – правильный ответ, допускаются грубые ошибки в обосновании принятого решения; рассуждения не последовательные сумбурные; используются ссылки на полученные при изучении дисциплины знания; используются формулы, процедуры, понятия, имеющие прямое значение для подтверждения принятого решения, однако, при обращении к ним допускаются серьезные ошибки, студент не может правильно ими воспользоваться.

«Неудовлетворительно, не зачтено» – ответ неверный, отсутствует обоснование принятому решению; студент демонстрирует полное непонимание сути вопроса.

Для оценки решения ситуационной задачи (аналитического задания):

Оценка «отлично» выставляется, если задача решена грамотно, ответы на вопросы сформулированы четко. Эталонный ответ полностью соответствует решению студента, которое хорошо обосновано теоретически.

Оценка «хорошо» выставляется, если задача решена, ответы на вопросы сформулированы не достаточно четко. Решение студента в целом соответствует эталонному ответу, но не достаточно хорошо обосновано теоретически.

Оценка «удовлетворительно» выставляется, если задача решена не полностью, ответы не содержат всех необходимых обоснований решения.

Оценка «неудовлетворительно» выставляется, если задача не решена или имеет грубые теоретические ошибки в ответе на поставленные вопросы.

Методические материалы по выполнению лабораторного задания

При выполнении лабораторного задания обучающийся придерживается следующего алгоритма:

1. Записать дату, тему и цель задания;
2. Ознакомиться с правилами и условия выполнения задания;
3. Повторить теоретические задания, необходимые для рациональной работы и других практических действий, используя конспекты лекций и рекомендованную литературу, представленной в программе;
4. Выполнить работу по предложенному алгоритму действий;
5. Обобщить результаты работы, сформулировать выводы / дать ответы на контрольные вопросы;

Работа должна быть выполнена грамотно, с соблюдением культуры изложения. При использовании данных из учебных, методических пособий и другой литературы, периодических изданий, Интернет-источников должны иметься ссылки на вышеперечисленные.

Критерии оценки лабораторного задания:

«Отлично» – правильный ответ, дается четкое обоснование принятому решению; рассуждения четкие последовательные логические; используются ссылки на полученные при изучении дисциплины знания; правильно используются формулы, понятия, процедуры, имеющие прямое отношение к задаче для подтверждения принятого решения.

«Хорошо» – правильный ответ, дается обоснование принятому решению; но с не существенными ошибками, в рассуждениях отсутствует логическая последовательность; используются ссылки на полученные при изучении дисциплины знания, правильно используются формулы, понятия, процедуры, имеющие прямое отношение к задаче для подтверждения принятого решения.

«Удовлетворительно» – правильный ответ, допускаются грубые ошибки в обосновании принятого решения; рассуждения не последовательные сумбурные; используются ссылки на полученные при изучении дисциплины знания; используются формулы, процедуры, понятия, имеющие

прямое значение для подтверждения принятого решения, однако, при обращении к ним допускаются серьезные ошибки, студент не может правильно ими воспользоваться.

«Неудовлетворительно, не зачтено» – ответ неверный, отсутствует обоснование принятому решению; студент демонстрирует полное непонимание сути вопроса.

Методические указания для подготовки к промежуточной аттестации.

Изучение учебных дисциплин (модулей) завершается зачетом/зачетом с оценкой или экзаменом. Подготовка к промежуточной аттестации способствует закреплению, углублению и обобщению знаний, получаемых, в процессе обучения, а также применению их к решению практических задач. Готовясь к экзамену, студент ликвидирует имеющиеся пробелы в знаниях, углубляет, систематизирует и упорядочивает свои знания. На зачете или экзамене студент демонстрирует то, что он освоил в процессе обучения по дисциплине (модулю).

Вначале следует просмотреть весь материал по дисциплине (модулю), отметить для себя трудные вопросы. Обязательно в них разобраться. В заключение еще раз целесообразно повторить основные положения, используя при этом листы опорных сигналов. Систематическая подготовка к занятиям в течение семестра позволит использовать время промежуточной аттестации для систематизации знаний.

3. МЕТОДИЧЕСКИЕ МАТЕРИАЛЫ, ОПРЕДЕЛЯЮЩИЕ ПРОЦЕДУРЫ ОЦЕНИВАНИЯ ЗНАНИЙ, УМЕНИЙ, НАВЫКОВ И (ИЛИ) ОПЫТА ДЕЯТЕЛЬНОСТИ, ХАРАКТЕРИЗУЮЩИХ ЭТАПЫ ФОРМИРОВАНИЯ КОМПЕТЕНЦИЙ

3.1. Организационные основы применения балльно-рейтинговой системы оценки успеваемости обучающихся по дисциплине (модулю)

Оценка качества освоения обучающимися дисциплины (модуля) реализуется в формате балльно-рейтинговой системы оценки успеваемости обучающихся (БРСО).

БРСО в ходе текущего контроля успеваемости и промежуточной аттестации осуществляется по 100-балльной шкале.

Академический рейтинг обучающегося по дисциплине (модулю) складывается из результатов:

- текущего контроля успеваемости (максимальный текущий рейтинг обучающегося 80 рейтинговых баллов);
- промежуточной аттестации (максимальный рубежный рейтинг обучающегося 20 рейтинговых баллов).

Условия оценки освоения обучающимся дисциплины (модуля) в формате БРСО доводятся преподавателем до сведения обучающихся на первом учебном занятии, а также размещены в свободном доступе в электронной информационно-образовательной среде Университета.

3.2. Проведение текущего контроля успеваемости обучающихся по дисциплине (модулю) в соответствии с балльно-рейтинговой системой оценки успеваемости обучающегося

В течение учебного семестра до промежуточной аттестации на основании утвержденной рабочей программы дисциплины (модуля) формируется текущий рейтинг обучающегося. Текущий рейтинг обучающегося складывается как сумма рейтинговых баллов, полученных им в течение учебного семестра по всем видам учебных занятий по учебной дисциплине.

В процессе текущего контроля оцениваются следующие действия обучающегося, направленные на освоение компетенций в рамках изучения учебной дисциплины:

- академическая активность (посещаемость учебных занятий, самостоятельное изучение содержания учебной дисциплины в электронной информационно-образовательной среде, соблюдение сроков сдачи практических заданий и текущих контрольных мероприятий и др.);

– выполнение и сдача текущих и итогового практических заданий (эссе, рефераты, творческие задания, кейс-задания, лабораторные работы, расчетные задания и др., активное участие в групповых интерактивных занятиях (дискуссии, WiKi-проекты и др.), защита проектов и др.);

– прохождение рубежей текущего контроля, включая соблюдение графика их прохождения в электронной информационно-образовательной среде.

Для планирования расчета текущего рейтинга обучающегося используются следующие пропорции:

Вид учебного действия	Максимальная рейтинговая оценка, баллов
академическая активность	10
практические задания	40
<i>из них: текущие практические задания</i>	20
<i>итоговое практическое задание</i>	20
рубежи текущего контроля	30
ИТОГО:	80

В течение учебного семестра по дисциплине (модулю) обучающимся должен быть накоплен текущий рейтинг не менее 52 рейтинговых баллов (65% от максимального значения текущего рейтинга).

Необходимыми условиями допуска обучающегося к промежуточной аттестации по дисциплине являются положительное прохождение обучающимся не менее 65% рубежей текущего контроля с накоплением не менее 65% максимального рейтингового балла за каждый рубеж текущего контроля и положительное выполнение итогового практического задания с накоплением не менее 65% максимального рейтингового балла, установленного за итоговое практическое задание.

Невыполнение вышеуказанных условий является текущей академической задолженностью, которая должна быть ликвидирована обучающимся до контрольного мероприятия промежуточной аттестации.

Сведения о наличии у обучающихся текущей академической задолженности, сроках и порядке добора рейтинговых баллов для её ликвидации доводятся до обучающихся педагогическим работником.

В случае неликвидации текущей академической задолженности, педагогический работник обязан во время контрольного мероприятия промежуточной аттестации поставить обучающемуся 0 рейтинговых баллов. В этом случае ликвидация текущей академической задолженности возможна в периоды проведения повторной промежуточной аттестации.

3.3. Проведение промежуточной аттестации обучающихся по дисциплине (модулю) в соответствии с балльно-рейтинговой системой оценки успеваемости обучающегося

Промежуточная аттестация по дисциплине (модулю) проводится в соответствии с Положением о промежуточной аттестации обучающихся по основным профессиональным образовательным программам высшего образования – программ специалитета в Российском государственном социальном университете и Положением о балльно-рейтинговой системе оценки успеваемости обучающихся по основным профессиональным образовательным программам высшего образования - программам бакалавриата, программам специалитета, программам магистратуры в Российском государственном социальном университете.

На промежуточную аттестацию отводится 20 рейтинговых баллов.

Ответы обучающегося на контрольном мероприятии промежуточной аттестации оцениваются педагогическим работником по 20 - балльной шкале, а итоговая оценка по дисциплине (модулю) выставляется по системе зачтено/не зачтено для зачета.

Критерии выставления оценки определяются Положением о балльно-рейтинговой системе оценки успеваемости обучающихся по основным профессиональным образовательным программам высшего образования - программам бакалавриата, программам специалитета, программам магистратуры в Российском государственном социальном университете.

В процессе определения рубежного рейтинга обучающегося используется следующая шкала:

Рубежный рейтинг	Критерии оценки освоения обучающимся учебной дисциплины в ходе контрольных мероприятий промежуточной аттестации
19-20 рейтинговых баллов	обучающийся глубоко и прочно усвоил программный материал, исчерпывающе, последовательно, грамотно и логически стройно его излагает, тесно увязывает с задачами и будущей деятельностью, не затрудняется с ответом при видоизменении задания, свободно справляется с задачами и практическими заданиями, правильно обосновывает принятые решения, умеет самостоятельно обобщать и излагать материал, не допуская
16-18 рейтинговых баллов	обучающийся твердо знает программный материал, грамотно и по существу излагает его, не допуская существенных неточностей в ответе на вопрос, может правильно применять теоретические положения и владеет необходимыми умениями и навыками при выполнении практических
13-15 рейтинговых баллов	обучающийся освоил основной материал, но не знает отдельных деталей, допускает неточности, недостаточно правильные формулировки, нарушает последовательность в изложении программного материала и испытывает затруднения в выполнении практических заданий
1-12 рейтинговых баллов	обучающийся не знает значительной части программного материала, допускает существенные ошибки, с большими затруднениями выполняет практические задания
0 рейтинговых баллов	не аттестован

Если результат контроля успеваемости в рамках проведения контрольных мероприятий промежуточной аттестации (рубежный рейтинг обучающегося) неудовлетворительный (получено менее 13 рейтинговых баллов), то промежуточная аттестация по учебной дисциплине (модулю) невозможна даже при наличии высокого текущего рейтинга, полученного по итогам текущего контроля по учебной дисциплине (модулю).

ЛИСТ РЕГИСТРАЦИИ ИЗМЕНЕНИЙ

№ п/ п	Содержание изменения	Реквизиты документа об утверждении изменения	Дата введения изменения
1.	Утверждены и введены в действие решением Ученого совета факультета на основании Федерального государственного образовательного стандарта (указываем реквизиты ФГОС)	Протокол заседания Ученого совета факультета № ____ от « ____ » ____ 20 ____ года	__ . __ . ____
2.	*	Протокол заседания Ученого совета факультета № ____ от « ____ » ____ 20 ____ года	__ . __ . ____
3.	*	Протокол заседания Ученого совета факультета № ____ от « ____ » ____ 20 ____ года	__ . __ . ____
4.	*	Протокол заседания Ученого совета факультета № ____ от « ____ » ____ 20 ____ года	__ . __ . ____



**Министерство науки и высшего образования Российской Федерации
Федеральное государственное бюджетное образовательное учреждение
высшего образования
«Российский государственный социальный университет»**

УТВЕРЖДАЮ

Декан факультета политических и социальных
технологий

/С.В. Пивнева

«19» октября 2023 г.

МЕТОДИЧЕСКИЕ МАТЕРИАЛЫ ПО ДИСЦИПЛИНЕ (МОДУЛЮ)

«Общественный проект «Обучение служением»

Направление подготовки

09.03.01 Информатика и вычислительная техника

Направленность

«Искусственный интеллект и цифровая гигиена»

**ОБРАЗОВАТЕЛЬНАЯ ПРОГРАММА ВЫСШЕГО ОБРАЗОВАНИЯ - ПРОГРАММА
БАКАЛАВРИАТА**

Форма обучения

Очная

Москва, 2023 г.

Методические материалы по дисциплине (модулю) «Общественный проект «Обучение служением» разработана на основании федерального государственного образовательного стандарта высшего образования – *бакалавриата* по направлению подготовки 09.03.01 Информатика и вычислительная техника, утвержденного приказом Министерства образования и науки Российской Федерации от 19.09.2017 № 929, учебного плана по основной профессиональной образовательной программе высшего образования - программы *бакалавриата* по направлению подготовки 09.03.01 Информатика и вычислительная техника (далее – «ОПОП»).

Методические материалы по дисциплине (модулю) «Общественный проект «Обучение служением» разработана рабочей группой в составе: преподавателя кафедры общественно-социальных институтов и социальной работы Я.Б.Якубовича.

Методические материалы по дисциплине (модулю) обсуждена и утверждена на заседании кафедры общественно-социальных институтов и социальной работы

Протокол № 3 от «04» октября 2023 года

Заведующий кафедрой
д-р экон. наук, профессор

Е.Ш. Гонтмахер

Методические материалы по дисциплине (модулю) рекомендованы к утверждению представителями организаций-работодателей:

ООО Группа компаний
«Профессиональный проект»,
Генеральный директор

Г.Г. Николаев

(подпись)

Доктор политических наук,
профессор,
НП «Национальный общественный
комитет "Российская семья"»,
президент

Г.И. Климантова

(подпись)

СОДЕРЖАНИЕ

1. МЕТОДИЧЕСКИЕ МАТЕРИАЛЫ К ЛЕКЦИОННЫМ И ПРАКТИЧЕСКИМ, ЛАБОРАТОРНЫМ ЗАНЯТИЯМ	4
1.1. Методические материалы к проведению лекционных занятий по дисциплине (модулю).....	4
1.2. Методические материалы по подготовке к практическим занятиям по дисциплине (модулю)	7
2. МЕТОДИЧЕСКИЕ РЕКОМЕНДАЦИИ ДЛЯ ОБУЧАЮЩИХСЯ ПО ОСВОЕНИЮ ДИСЦИПЛИНЫ (МОДУЛЯ) И САМОСТОЯТЕЛЬНОЙ РАБОТЕ	11
3. МЕТОДИЧЕСКИЕ МАТЕРИАЛЫ, ОПРЕДЕЛЯЮЩИЕ ПРОЦЕДУРЫ ОЦЕНИВАНИЯ ЗНАНИЙ, УМЕНИЙ, НАВЫКОВ И (ИЛИ) ОПЫТА ДЕЯТЕЛЬНОСТИ, ХАРАКТЕРИЗУЮЩИХ ЭТАПЫ ФОРМИРОВАНИЯ КОМПЕТЕНЦИЙ	17
3.1. Организационные основы применения балльно-рейтинговой системы оценки успеваемости обучающихся по дисциплине (модулю)	17
3.2. Проведение текущего контроля успеваемости обучающихся по дисциплине (модулю) в соответствии с балльно-рейтинговой системой оценки успеваемости обучающегося	17
3.3. Проведение промежуточной аттестации обучающихся по дисциплине (модулю) в соответствии с балльно-рейтинговой системой оценки успеваемости обучающегося	18
Приложение № 1 к методическим материалам по дисциплине (модулю). Конспекты лекционных занятий по дисциплине (модулю)	Ошибка! Закладка не определена.
КОНСПЕКТЫ ЛЕКЦИОННЫХ ЗАНЯТИЙ ПО ДИСЦИПЛИНЕ (МОДУЛЮ)	Ошибка! Закладка не определена
Приложение № 2 к методическим материалам по дисциплине (модулю). Конспекты практических (семинарских) занятий по дисциплине (модулю).....	Ошибка! Закладка не определена.
КОНСПЕКТЫ ПРАКТИЧЕСКИХ (СЕМИНАРСКИХ) ЗАНЯТИЙ ПО ДИСЦИПЛИНЕ (МОДУЛЮ)	Ошибка! За
Приложение № 4 к методическим материалам по дисциплине (модулю). Учебно-наглядные пособия по дисциплине (модулю).....	Ошибка! Закладка не определена.
УЧЕБНО-НАГЛЯДНЫЕ ПОСОБИЯ ПО ДИСЦИПЛИНЕ (МОДУЛЮ)	Ошибка! Закладка не определена.
ЛИСТ РЕГИСТРАЦИИ ИЗМЕНЕНИЙ	20

1. МЕТОДИЧЕСКИЕ МАТЕРИАЛЫ К ЛЕКЦИОННЫМ И ПРАКТИЧЕСКИМ, ЗАНЯТИЯМ

1.1. Методические материалы к проведению лекционных занятий по дисциплине (модулю)

Лекция - один из методов обучения, одна из основных системообразующих форм организации учебного процесса в вузе. Лекционное занятие представляет собой систематическое, последовательное, монологическое изложение педагогическим работником учебного материала, как правило, теоретического характера. Такое занятие представляет собой элемент технологии представления учебного материала путем логически стройного, систематически последовательного и ясного изложения.

Цель лекции – организация целенаправленной познавательной деятельности обучающихся по овладению программным материалом дисциплины (модуля). Чтение курса лекций позволяет дать связанное, последовательное изложение материала в соответствии с новейшими данными науки, сообщить слушателям основное содержание предмета в целостном, систематизированном виде. В ряде случаев лекция выполняет функцию основного источника информации: при отсутствии учебников и учебных пособий, чаще по новым курсам; в случае, когда новые научные данные по той или иной теме не нашли отражения в учебниках; отдельные разделы и темы очень сложны для самостоятельного изучения. В таких случаях только лектор может методически помочь обучающимся в освоении сложного материала.

Возможные формы проведения лекций:

- Вводная лекция – один из наиболее важных и трудных видов лекции при чтении систематических курсов. От успеха этой лекции во многом зависит успех усвоения всего курса. Она может содержать: определение дисциплины (модуля); краткую историческую справку о дисциплине (модуле); цели и задачи дисциплины (модуля), ее роль в общей системе обучения и связь со смежными дисциплинами (модулями); основные проблемы (понятия и определения) данной науки; основную и дополнительную учебную литературу; особенности самостоятельной работы обучающихся над дисциплиной (модулем) и формы участия в научно-исследовательской работе; отчетность по курсу.

- Информационная лекция ориентирована на изложение и объяснение обучающимся научной информации, подлежащей осмыслению и запоминанию. Это самый традиционный тип лекций в практике высшей школы.

- Заключительная лекция предназначена для обобщения полученных знаний и раскрытия перспектив дальнейшего развития данной науки.

- Обзорная лекция – это систематизация научных знаний на высоком уровне, допускающая большое число ассоциативных связей в процессе осмысления информации, излагаемой при раскрытии внутрисубъектной и межпредметной связей, исключая детализацию и конкретизацию. Как правило, стержень излагаемых теоретических положений составляет научно-понятийная и концептуальная основа всего курса или крупных его разделов.

- Лекция-беседа - непосредственный контакт педагогического работника с аудиторией - диалог. По ходу лекции педагогический работник задает вопросы для выяснения мнений и уровня осведомленности обучающихся по рассматриваемой проблеме.

- Лекция-дискуссия - свободный обмен мнениями в ходе изложения лекционного материала. Педагогический работник активизирует участие в обсуждении отдельными вопросами, сопоставляет между собой различные мнения и тем самым развивает дискуссию, стремясь направить ее в нужное русло.

- Лекция с применением обратной связи включает в себе то, что в начале и конце каждого раздела лекции задаются вопросы. Первый - для того, чтобы узнать, насколько обучающиеся ориентируются в излагаемом материале, вопрос в конце раздела предназначен для выяснения степени усвоения только что изложенного материала. При

неудовлетворительных результатах контрольного опроса педагогический работник возвращается к уже прочитанному разделу, изменив при этом методику подачи материала.

- Проблемная лекция опирается на логику последовательно моделируемых проблемных ситуаций путем постановки проблемных вопросов или предъявления проблемных задач. Проблемный вопрос - это диалектическое противоречие, требующее для своего решения размышления, сравнения, поиска, приобретения и применения новых знаний. Проблемная задача содержит дополнительную вводную информацию и при необходимости некоторые ориентиры поиска ее решения.

- Программированная лекция - консультация – педагогический работник сам составляет и предлагает обучающимся вопросы. На подготовленные вопросы педагогический работник сначала просит ответить обучающихся, а затем проводит анализ и обсуждение неправильных ответов. В лекциях можно использовать наглядные материалы, а также подготовить презентацию. Что касается презентации, то в качестве визуальной поддержки ее можно органично интегрировать во все вышеупомянутые лекции. В то же время лекцию-презентацию возможно выделить и в качестве самостоятельной формы. Лекция-презентация должна отражать суть основных и (или) проблемных вопросов лекции, на которые особо следует обратить внимание обучающихся. В условиях применения активного метода проведения занятий презентация представляется весьма удачным способом донесения информации до слушателей. Единственное, на что следует обратить внимание при подготовке слайдов, - это их оформление и текст. Слайд не должен быть перегружен картинками и лишней информацией, которая будет отвлекать от основного аспекта того или иного вопроса лекции. Во время лекции можно задавать вопросы аудитории в отношении того или иного слайда, тем самым еще больше вовлекая обучающихся в проблематику.

Краткое содержание лекционных занятий

Наименование разделов и тем	Содержание учебного материала
РАЗДЕЛ 1. Введение в социальное проектирование	
Тема 1.1. Социально-ориентированные НКО и специфика взаимодействия с ними	Значение социально ориентированных некоммерческих организаций (НКО) в решении социальных проблем и улучшении благосостояния общества, достижения социальных целей и улучшения качества жизни различных групп людей. Особенности социально ориентированных НКО: миссия и цели, безвозмездность, зависимость от донорской поддержки, волонтерство и гражданская активность, сотрудничество и партнерство НКО, использование инноваций и технологий. Иные типы организаций, реализующих социально ориентированные проекты: государственные и муниципальные учреждения, социальные предприниматели, коммерческие организации.
Тема 1.2. Социальный проект и особенности социально-ориентированного проектирования. Основные этапы социального проекта	Понятие проекта и проектирования. Отличия проектирования технических, экономических и социальных объектов, явлений и процессов. Особенности социально ориентированного проекта, которые отличают его от других типов проектов. Типы социальных проектов в зависимости от новизны, способов финансирования, по направлениям деятельности, масштабам, по срокам реализации. Основные принципы социального проектирования: законность, экономичность, своевременность (актуальность). Жизненный цикл социального проекта. Решение социальных проблем или улучшение благосостояния определенной группы людей,

	<p>сообщества или общества в целом; учет интересов и потребностей различных стейкхолдеров и заинтересованных сторон; сотрудничество с другими НКО, государственными учреждениями, бизнес-сектором и проч.; измерение и оценка социального воздействия; гибкость и адаптивность; коммуникация и информирование общественности</p> <p>Место проектирования в социальной сфере.</p> <p>Проблемоориентированный подход в социальном проектировании. Финансово-экономическое и правовое обоснование социального проекта. Социальные эффекты проекта. Методы управления проектами. Использование «гибких» методов управления социальными проектами.</p> <p>Планирование социального проекта: методы реализации, инструменты проектной деятельности и ожидаемые результаты:</p> <ul style="list-style-type: none"> – Методы реализации: участие заинтересованных сторон, командная работа, обмен знаниями и опытом; – Инструменты проектной деятельности: проектный цикл, план проекта и графики работ, матрица ответственности, мониторинг и оценка; – Ожидаемые результаты: решение или улучшение конкретной социальной проблемы или потребности в сообществе; улучшение качества жизни или благосостояния целевой аудитории; развитие компетенций участников проекта, изменение отношения в обществе к социальным проблемам и запросам. <p>Составляющие и требования к оформлению проекта.</p> <p>Понятие паспорта проекта. Формирование команды проекта, лидерство, роли участников. Исследование социального окружения, постановка проблемы, её формулирование. Поиск проектного решения (гипотезы). Проверка гипотезы и постановка задачи. Цели и задачи проекта. Участники, их роли и заинтересованные стороны проекта. Взаимодействие с заказчиком проекта.</p> <p>Прототипирование продукта. Календарный план проекта.</p> <p>Ресурсообеспечение: финансовые ресурсы (гранты, спонсорство, пожертвования); человеческие ресурсы (команда проекта, волонтеры, партнеры); материальные ресурсы (оборудование, расходные материалы и инфраструктура); информационные ресурсы (Интернет, соц. сети, образовательные организации). Бюджет проекта.</p> <p>Внешние и внутренние коммуникации, медийное сопровождение проекта. Тестирование продукта и его улучшение. Завершение проекта. Командообразование и рефлексивные практики в ходе реализации проекта.</p>
--	---

1.2. Методические материалы по подготовке к практическим занятиям по дисциплине (модулю)

Практические (семинарские) занятия - одна из форм учебного занятия, направленная на развитие самостоятельности обучающихся и приобретение умений и навыков. Данные учебные занятия углубляют, расширяют, детализируют полученные ранее знания. Практическое занятие предполагает выполнение обучающимися по заданию и под руководством преподавателей одной или нескольких практических работ.

Цель практических занятий и семинаров состоит в развитии познавательных способностей, самостоятельности мышления и творческой активности обучающихся; углублении, расширении, детализировании знаний, полученных на лекции в обобщенной форме, и содействии выработке навыков профессиональной деятельности. В отдельных случаях на практических занятиях и семинарах руководителем занятия сообщаются дополнительные знания.

Для достижения поставленных целей и решения требуемого перечня задач практические занятия и семинары проводятся традиционными технологиями или с использованием активных и интерактивных образовательных технологий.

Возможные формы проведения практических (семинарских) занятий:

- Деловая игра - это метод группового обучения совместной деятельности в процессе решения общих задач в условиях максимально возможного приближения к реальным проблемным ситуациям. Имитационные игры - на занятиях имитируется деятельность какой-либо организации, предприятия или его подразделения. Имитироваться могут события, конкретная деятельность людей (деловое совещание, обсуждение плана) и обстановка, условия, в которых происходит событие или осуществляется деятельность (кабинет начальника цеха, зал заседаний). Исполнение ролей (ролевые игры) - в этих играх отрабатывается тактика поведения, действий, выполнение функций и обязанностей конкретного лица. Для проведения игр с исполнением роли разрабатывается модель-пьеса ситуации, между студентами распределяются роли с «обязательным содержанием», характеризующиеся различными интересами; в процессе их взаимодействия должно быть найдено компромиссное решение. «Деловой театр» (метод инсценировки) - в нем разыгрывается какая-либо ситуация, поведение человека в этой обстановке, обучающийся должен вжиться в образ определенного лица, понять его действия, оценить обстановку и найти правильную линию поведения. Основная задача метода инсценировки - научить ориентироваться в различных обстоятельствах, давать объективную оценку своему поведению, учитывать возможности других людей, влиять на их интересы, потребности и деятельность, не прибегая к формальным атрибутам власти, к приказу.

- Игровое проектирование - является практическим занятием или циклом занятий, суть которых состоит в разработке инженерного, конструкторского, технологического и других видов проектов в игровых условиях, максимально воссоздающих реальность. Этот метод отличается высокой степенью сочетания индивидуальной и совместной работы обучающихся.

- Познавательно-дидактические игры не относятся к деловым играм. Они предполагают лишь включение изучаемого материала в необычный игровой контекст и иногда содержат лишь элементы ролевых игр. Такие игры могут проводиться в виде копирования научных, культурных, социальных явлений (конкурс знатоков, «Поле чудес», КВН и т.д.) и в виде предметно-содержательных моделей, (например, игры-путешествия, когда надо разработать рациональный маршрут, пользуясь различными картами).

- Анализ конкретных ситуаций. Конкретная ситуация – это любое событие, которое содержит в себе противоречие или вступает в противоречие с окружающей средой. Ситуации могут нести в себе как позитивный, так и отрицательный опыт. Все ситуации делятся на простые, критические и экстремальные.

- Кейс-метод (от английского case – случай, ситуация) – усовершенствованный метод анализа конкретных ситуаций, метод активного проблемно-ситуационного анализа,

основанный на обучении путем решения конкретных задач – ситуаций (решение кейсов). Непосредственная цель метода case-study - обучающиеся должны проанализировать ситуацию, разобраться в сути проблем, предложить возможные решения и выбрать лучшее из них. Кейсы делятся на практические (отражающие реальные жизненные ситуации), обучающие (искусственно созданные, содержащие значительные элемент условности при отражении в нем жизни) и исследовательские (ориентированные на проведение исследовательской деятельности посредством применения метода моделирования). Метод конкретных ситуаций (метод case-study) относится к неигровым имитационным активным методам обучения.

- Тренинг (англ. training от train — обучать, воспитывать) – метод активного обучения, направленный на развитие знаний, умений и навыков и социальных установок. Тренинг – форма интерактивного обучения, целью которого является развитие компетентности межличностного и профессионального поведения в общении. Достоинство тренинга заключается в том, что он обеспечивает активное вовлечение всех участников в процесс обучения. Можно выделить основные типы тренингов по критерию направленности воздействия и изменений – навыковый, психотерапевтический, социально-психологический, бизнес-тренинг.

- Метод Сократа (Майевтика) – метод вопросов, предполагающих критическое отношение к догматическим утверждениям, называется еще как метод «сократовской иронии». Это умение извлекать скрытое в человеке знание с помощью искусных наводящих вопросов, подразумевающего короткий, простой и заранее предсказуемый ответ.

- Интерактивная лекция – выступление ведущего обучающего перед большой аудиторией с применением следующих активных форм обучения: дискуссия, беседа, демонстрация слайдов или учебных фильмов, мозговой штурм.

- Групповая, научная дискуссия, диспут Дискуссия — это целенаправленное обсуждение конкретного вопроса, сопровождающееся обменом мнениями, идеями между двумя и более лицами. Задача дискуссии - обнаружить различия в понимании вопроса и в споре установить истину. Дискуссии могут быть свободными и управляемыми. К технике управляемой дискуссии относятся: четкое определение цели, прогнозирование реакции оппонентов, планирование своего поведения, ограничение времени на выступления и их заданная очередность. Разновидностью свободной дискуссии является форум, где каждому желающему дается неограниченное время на выступление, при условии, что его выступление вызывает интерес аудитории. Каждый конкретный форум имеет свою тематику — достаточно широкую, чтобы в её пределах можно было вести многоплановое обсуждение.

- Дебаты – это чётко структурированный и специально организованный публичный обмен мыслями между двумя сторонами по актуальным темам. Это разновидность публичной дискуссии участников дебатов, направляющая на переубеждение в своей правоте третьей стороны, а не друг друга. Поэтому вербальные и невербальные средства, которые используются участниками дебатов, имеют целью получения определённого результата — сформировать у слушателей положительное впечатление от собственной позиции.

- Метод работы в малых группах. Групповое обсуждение кого-либо вопроса направлено на достижение лучшего взаимопонимания и нахождения истины. Групповое обсуждение способствует лучшему усвоению изучаемого материала. Оптимальное количество участников - 5-7 человек. Перед обучающимися ставится проблема, выделяется определенное время, в течение которого они должны подготовить аргументированный обдуманый ответ. Педагогический работник может устанавливать правила проведения группового обсуждения – задавать определенные рамки обсуждения, ввести алгоритм выработки общего мнения, назначить лидера и др.

- Круглый стол - общество, собрание в рамках более крупного мероприятия (съезда, симпозиума, конференции). Мероприятие, как правило, на которое приглашаются эксперты и специалисты из разных сфер деятельности для обсуждения актуальных вопросов. Данная модель обсуждения, основываясь на соглашениях, в качестве итогов даёт результаты, которые, в свою очередь, являются новыми соглашениями.

- Коллоквиум - (лат. colloquium — разговор, беседа) - одна из форм учебных занятий в системе образования, имеющая целью выяснение и повышение знаний обучающихся. На коллоквиумах обсуждаются: отдельные части, разделы, темы, вопросы изучаемого курса (обычно не включаемые в тематику семинарских и других практических учебных занятий), рефераты, проекты и др. работы обучающихся. Это научные собрания, на которых заслушиваются и обсуждаются доклады. Коллоквиум – это и форма контроля, массового опроса, позволяющая преподавателю в сравнительно небольшой срок выяснить уровень знаний студентов по данной теме дисциплины. Коллоквиум проходит обычно в форме дискуссии, в ходе которой обучающимся предоставляется возможность высказать свою точку зрения на рассматриваемую проблему, учиться обосновывать и защищать ее. Аргументируя и отстаивая свое мнение, обучающийся в то же время демонстрирует, насколько глубоко и осознанно он усвоил изученный материал.

- Метод «мозговой штурм» (мозговой штурм, мозговая атака, англ. brainstorming) — оперативный метод решения проблемы на основе стимулирования творческой активности, при котором участникам обсуждения предлагают высказывать как можно большее количество вариантов решения, в том числе самых фантастичных. Затем из общего числа высказанных идей отбирают наиболее удачные, которые могут быть использованы на практике. Является методом экспертного оценивания.

- Метод проектов - это способ достижения дидактической цели через детальную разработку проблемы (технологию), которая должна завершиться вполне реальным, осязаемым практическим результатом, оформленным тем или иным образом; это совокупность приёмов, действий обучающихся в их определённой последовательности для достижения поставленной задачи – решения проблемы, лично значимой для учащихся и оформленной в виде некоего конечного продукта. Основное предназначение метода проектов состоит в предоставлении учащимся возможности самостоятельного приобретения знаний в процессе решения практических задач или проблем, требующего интеграции знаний из различных предметных областей.

- Брифинг - (англ. briefing от англ. brief – короткий, недолгий) – краткая пресс-конференция, посвященная одному вопросу. Основное отличие: отсутствует презентационная часть. То есть практически сразу идут ответы на вопросы журналистов.

- Метод портфолио (итал. portfolio — 'портфель, англ. - папка для документов) - современная образовательная технология, в основе которой используется метод аутентичного оценивания результатов образовательной и профессиональной деятельности. Портфолио как подборка сертифицированных достижений, наиболее значимых работ и отзывов на них.

Вопросы для самоподготовки к практическим (семинарским) занятиям по разделам (темам) дисциплины (модуля)

РАЗДЕЛ 2. Постановка проблемы и разработка проекта

Тема 2.1. Анализ ситуации и постановка проблемы

Вопросы для самоподготовки:

1. Понятие социально-демографической группы
2. Источники информации для анализа ситуации
3. Подходы к выявлению социально-значимых проблем
4. Формулирование проблемы, основные ошибки при формулировании проблемы.

Тема 2.2. Выработка гипотезы проектного решения и ее проверка

Вопросы для самоподготовки:

1. Понятие гипотезы проектного решения
2. Методы и инструменты проектных решений социально-значимых проблем
3. Формулирование гипотезы, основные ошибки при формулировании гипотезы проектного решения
4. Способы проверки гипотезы. Планирование эксперимента и его выполнение
5. Документирование результатов эксперимента по проверке гипотезы

Тема 2.3. Разработка и защита паспорта проекта.

Вопросы для самоподготовки:

1. Ключевые характеристики проекта, состав паспорта проекта
2. Основные стандарты и методы управления проектами: гибкие и классические стандарты
3. Классический ватерфолл управления проектами
4. Основные области знаний управления проектами
5. Методы планирования расписания проектов
6. Ресурсное обеспечение реализации проекта
7. Составление бюджета проекта
8. Проектные риски и управление ими
9. Медийное сопровождение проектной деятельности
10. Методы командообразования, рефлексивные практики

РАЗДЕЛ 3. Реализация общественного проекта

Тема 3.1 Прототипирование результата (продукта), разработка и реализация проектного решения

Вопросы для самоподготовки:

1. Возможные виды прототипов для проектных решений общественных и социальных проектов
2. Создание прототипа проектного решения
3. Управление командообразованием в проекте
4. Рефлексивные практики и методы

Тема 3.2. Тестирование, оценка и улучшение продукта

Вопросы для самоподготовки:

1. Способы и методы тестирования продукта
2. Методы оценки качества продукта и соответствия целям проекта
3. Документирование результатов проекта

РАЗДЕЛ 4. Раздел 4. Подведение итогов и рефлексия деятельности, подготовка отчёта

Тема 4.1. Анализ и оценка выполнения целей проекта, достигнутых результатов, обратная связь

Вопросы для самоподготовки:

1. Инструменты и мероприятия по завершению проекта
2. Анализ целеполагания проекта и достижения запланированных результатов
3. Методы сбора обратной связи
4. Рефлексивные практики и методы

Тема 4.2. Подготовка отчёта по итогам реализации проекта.

1. Формы и структуры отчётности о реализации проекта
2. Методы презентации
3. Основы публичных выступлений

2. МЕТОДИЧЕСКИЕ РЕКОМЕНДАЦИИ ДЛЯ ОБУЧАЮЩИХСЯ ПО ОСВОЕНИЮ ДИСЦИПЛИНЫ (МОДУЛЯ) И САМОСТОЯТЕЛЬНОЙ РАБОТЕ

Освоение обучающимся дисциплины (модуля) «*Наименование дисциплины (модуля)*» предполагает изучение материалов дисциплины на аудиторных занятиях и в ходе самостоятельной работы. Аудиторные занятия проходят в форме лекций, семинаров, практических и лабораторных занятий. Самостоятельная работа включает разнообразный комплекс видов и форм работы обучающихся.

Для успешного освоения дисциплины (модуля) и достижения поставленных целей необходимо внимательно ознакомиться с рабочей программой дисциплины (модуля), доступной в электронной информационно-образовательной среде РГСУ.

Следует обратить внимание на списки основной и дополнительной литературы, на предлагаемые преподавателем ресурсы информационно-телекоммуникационной сети Интернет. Эта информация необходима для самостоятельной работы обучающегося.

При подготовке к аудиторным занятиям необходимо помнить особенности каждой формы его проведения.

Подготовка к учебному занятию лекционного типа заключается в следующем.

С целью обеспечения успешного обучения обучающийся должен готовиться к лекции, поскольку она является важнейшей формой организации учебного процесса, поскольку:

- знакомит с новым учебным материалом;
- разъясняет учебные элементы, трудные для понимания;
- систематизирует учебный материал;
- ориентирует в учебном процессе.

С этой целью:

- внимательно прочитайте материал предыдущей лекции;
- ознакомьтесь с учебным материалом по учебнику и учебным пособиям с темой прочитанной лекции;
- внесите дополнения к полученным ранее знаниям по теме лекции на полях лекционной тетради;
- запишите возможные вопросы, которые вы зададите лектору на лекции по материалу изученной лекции;
- постарайтесь уяснить место изучаемой темы в своей подготовке;
- узнайте тему предстоящей лекции (по тематическому плану, по информации лектора) и запишите информацию, которой вы владеете по данному вопросу.

Подготовка к занятию семинарского типа.

При подготовке и работе во время проведения занятий семинарского типа следует обратить внимание на следующие моменты: на процесс предварительной подготовки, на работу во время занятия, обработку полученных результатов, исправление полученных замечаний.

Предварительная подготовка к учебному занятию семинарского типа заключается в изучении теоретического материала в отведенное для самостоятельной работы время, ознакомление с инструктивными материалами с целью осознания задач практического занятия, техники безопасности при работе с приборами, веществами.

Работа во время проведения учебного занятия семинарского типа включает:

– консультирование студентов преподавателями и вспомогательным персоналом с целью предоставления исчерпывающей информации, необходимой для самостоятельного выполнения предложенных преподавателем задач.

– самостоятельное выполнение заданий согласно обозначенной рабочей программой дисциплины (модуля) тематики.

Самостоятельная работа.

Самостоятельная работа - планируемая учебная, учебно-исследовательская, научно-исследовательская работа студентов, выполняемая во внеаудиторное (аудиторное) время по заданию и при методическом руководстве преподавателя, но без его непосредственного участия (при частичном непосредственном участии преподавателя, оставляющем ведущую роль за работой студентов).

Для более углубленного изучения темы задания для самостоятельной работы рекомендуется выполнять параллельно с изучением данной темы. При выполнении заданий по возможности используйте наглядное представление материала.

Самостоятельная работа студентов в ВУЗе является важным видом учебной и научной деятельности студента. Самостоятельная работа студентов играет значительную роль в рейтинговой технологии обучения.

К современному специалисту общество предъявляет достаточно широкий перечень требований, среди которых немаловажное значение имеет наличие у выпускников определенных навыков (компетенций) и умения самостоятельно добывать знания из различных источников, систематизировать полученную информацию, давать оценку конкретной профессиональной ситуации. Формирование такого умения происходит в течение всего периода обучения.

В процессе самостоятельной работы студент приобретает необходимые для будущей специальности компетенции, навыки самоорганизации, самоконтроля, самоуправления, саморефлексии и становится активным самостоятельным субъектом учебной деятельности.

Самостоятельная работа студентов должна оказывать важное влияние на формирование личности будущего специалиста, его компетентность. Каждый студент самостоятельно определяет режим своей работы и меру труда, затрачиваемого на овладение учебным содержанием по каждой дисциплине. Он выполняет внеаудиторную работу по личному индивидуальному плану, в зависимости от его подготовки, времени и других условий.

Виды самостоятельной работы.

Работа с литературой.

При работе с книгой необходимо подобрать литературу, научиться правильно ее читать, вести записи. Для подбора литературы в библиотеке используются алфавитный и систематический каталоги. Важно помнить, что рациональные навыки работы с книгой - это всегда большая экономия времени и сил. Правильный подбор учебников рекомендуется преподавателем, читающим лекционный курс. Необходимая литература может быть также указана в методических разработках по данному курсу. Изучая материал по учебнику, следует переходить к следующему вопросу только после правильного уяснения предыдущего, описывая на бумаге все выкладки и вычисления (в том числе те, которые в учебнике опущены или на лекции даны для самостоятельного вывода). При изучении любой дисциплины большую и важную роль играет самостоятельная индивидуальная работа. Особое внимание следует обратить на определение основных понятий курса. Студент должен подробно разбирать примеры, которые поясняют такие определения, и уметь строить аналогичные примеры самостоятельно. Нужно добиваться точного представления о том, что изучаешь. Полезно составлять опорные конспекты. При изучении материала по учебнику полезно в

тетради (на специально отведенных полях) дополнять конспект лекций. Там же следует отмечать вопросы, выделенные студентом для консультации с преподавателем. Выводы, полученные в результате изучения, рекомендуется в конспекте выделять, чтобы они при перечитывании записей лучше запоминались. Опыт показывает, что многим студентам помогает составление листа опорных сигналов, содержащего важнейшие и наиболее часто употребляемые формулы и понятия. Такой лист помогает запомнить формулы, основные положения лекции, а также может служить постоянным справочником для студента. Различают два вида чтения: первичное и вторичное. Первичное - это внимательное, неторопливое чтение, при котором можно остановиться на трудных местах.

Задача вторичного чтения - полное усвоение смысла целого (по счету это чтение может быть и не вторым, а третьим или четвертым). Самостоятельная работа с учебниками и книгами (а также самостоятельное теоретическое исследование проблем, обозначенных преподавателем на лекциях) – это важнейшее условие формирования у себя научного способа познания.

Чтение научного текста является частью познавательной деятельности. Ее цель – извлечение из текста необходимой информации. От того на сколько осознанна читающим собственная внутренняя установка при обращении к печатному слову (найти нужные сведения, усвоить информацию полностью или частично, критически проанализировать материал и т.п.) во многом зависит эффективность осуществляемого действия.

Методические рекомендации по составлению конспекта:

1. Внимательно прочитайте текст. Уточните в справочной литературе непонятные слова. При записи не забудьте вынести справочные данные на поля конспекта;
2. Выделите главное, составьте план;
3. Кратко сформулируйте основные положения текста, отметьте аргументацию автора;
4. Законспектируйте материал, четко следуя пунктам плана. При конспектировании старайтесь выразить мысль своими словами. Записи следует вести четко, ясно.
5. Грамотно записывайте цитаты. Цитируя, учитывайте лаконичность, значимость мысли. В тексте конспекта желательно приводить не только тезисные положения, но и их доказательства. При оформлении конспекта необходимо стремиться к емкости каждого предложения. Мысли автора книги следует излагать кратко, заботясь о стиле и выразительности написанного. Число дополнительных элементов конспекта должно быть логически обоснованным, записи должны распределяться в определенной последовательности, отвечающей логической структуре произведения. Для уточнения и дополнения необходимо оставлять поля. Овладение навыками конспектирования требует от студента целеустремленности, повседневной самостоятельной работы.

Методические материалы по самостоятельному решению задач

При самостоятельном решении задач нужно обосновывать каждый этап решения, исходя из теоретических положений курса. Если студент видит несколько путей решения проблемы (задачи), то нужно сравнить их и выбрать самый рациональный. Полезно до начала вычислений составить краткий план решения проблемы (задачи). Решение проблемных задач или примеров следует излагать подробно, вычисления располагать в строгом порядке, отделяя вспомогательные вычисления от основных. Решения при необходимости нужно сопровождать комментариями, схемами, чертежами и рисунками. Следует помнить, что решение каждой учебной задачи должно доводиться до окончательного логического ответа, которого требует условие, и по возможности с выводом. Полученный ответ следует проверить способами, вытекающими из существа данной задачи. Полезно также (если возможно) решать несколькими способами и сравнить полученные результаты. Решение задач данного типа нужно продолжать до приобретения твердых навыков в их решении.

Методические материалы по выполнению доклада.

Рекомендуется следующая структура доклада:

1. титульный лист, содержание доклада;
2. краткое изложение;

3. цели и задачи;
4. изложение характера исследований и рассмотренных проблем, гипотезы, спорные вопросы;
5. источники информации, методы сбора и анализа данных, степень их полноты и достоверности;
6. анализ и толкование полученных в работе результатов;
7. выводы и оценки;
8. библиография и приложения.

Время выступления докладчика не должно превышать 10 минут.

Основные требования к оформлению доклада:

- титульный лист должен включать название доклада, наименование предметной (цикловой) комиссии, фамилию обучающегося;
- все использованные литературные источники сопровождаются библиографическим описанием;
- приводимая цитата из источника берется в кавычки (оформляются сноски);
- единицы измерения должны применяться в соответствии с действующими стандартами;
- все названия литературных источников следует приводить в соответствии с новейшими изданиями;
- рекомендуется включение таблиц, графиков, схем, если они отражают основное содержание или улучшают ее наглядность;
- названия фирм, учреждений, организаций и предприятий должны именоваться так, как они указываются в источнике;

Критерии оценки доклада

При выполнении доклада обучающийся должен продемонстрировать умение кратко излагать прочитанный материал, а также умение обобщать и анализировать материал по теме доклада.

Презентация

Методические материалы к презентациям

1. Объем презентации 10 -20 слайдов.
2. На титульном слайде должно быть отражено:
 - наименование факультета;
 - тема презентации;
 - фамилия, имя, отчество, направление подготовки/ специальность, направленность (профиль)/ специализация, форма обучения, номер группы автора презентации;
 - фамилия, имя, отчество, степень, звание, должность руководитель работы;
 - год выполнения работы.
3. В презентации должны быть отражены обоснование актуальности представляемого материала, цели и задачи работы.
4. Содержание презентации должно включать наиболее значимый материал доклада, а также, при необходимости, таблицы, диаграммы, рисунки, фотографии, карты, видео – вставки, звуковое сопровождение.
5. Заключительный слайд должен содержать информацию об источниках информации для презентации.

Критерии оценки презентации

1. Объем презентации 10 -20 слайдов.
2. Правильность оформления титульного слайда.
3. Актуальность отобранного материала, обоснованность формулировки цели и задач работы.
4. Наглядность и логичность презентации, обоснованность использования таблиц, диаграмм, рисунков, фотографий, карт, видео – вставок, звукового сопровождения; правильный выбор шрифтов, фона, других элементов дизайна слайда.

5. Объём и качество источников информации (не менее 2-х интернет – источников и не менее 2-х литературных источников).

Методические материалы по подготовке к опросу

Самостоятельная работа обучающихся включает подготовку к опросу на практических занятиях. Для этого обучающийся изучает лекции, основную и дополнительную литературу, публикации, информацию из Интернет-ресурсов.

Тема и вопросы к практическим занятиям, вопросы для самоконтроля содержатся в рабочей программе и доводятся до студентов заранее.

Для подготовки к опросу обучающемуся необходимо ознакомиться с материалом, посвященным теме практического занятия, в учебнике или другой рекомендованной литературе, конспекте лекции, обратить внимание на усвоение основных понятий дисциплины, выявить неясные вопросы и подобрать дополнительную литературу для их освещения.

Критерии оценки опроса

«Отлично»:

- дан полный, развернутый ответ на поставленный вопрос;
- в ответе прослеживается четкая структура, логическая последовательность, отражающая сущность раскрываемых понятий, теорий, явлений;
- знание по предмету демонстрируется на фоне понимания его в системе данной науки и междисциплинарных связей;
- свободное владение терминологией;
- ответы на дополнительные вопросы четкие, краткие;

«Хорошо»:

- дан полный, развернутый ответ на поставленный вопрос, показано умение выделять существенные и несущественные признаки, причинно-следственные связи;
- ответ недостаточно логичен с единичными ошибками в частностях, исправленные студентом с помощью преподавателя;
- единичные ошибки в терминологии;
- ответы на дополнительные вопросы правильные, недостаточно полные и четкие.

«Удовлетворительно»:

- ответ не полный, с ошибками в деталях, умение раскрыть значение обобщённых знаний не показано, речевое оформление требует поправок, коррекции;
- логика и последовательность изложения имеют нарушения, студент не способен самостоятельно выделить существенные и несущественные признаки и причинно-следственные связи;
- ошибки в раскрываемых понятиях, терминах;
- студент не ориентируется в теме, допускает серьезные ошибки;
- студент не может ответить на большую часть дополнительных вопросов.

«Неудовлетворительно»:

- ответ представляет собой разрозненные знания с существенными ошибками по вопросу;
- присутствуют фрагментарность, нелогичность изложения, студент не осознает связь обсуждаемого вопроса с другими объектами дисциплины, речь неграмотная;
- незнание терминологии;
- ответы на дополнительные вопросы неправильные.

Методические материалы по выполнению практического задания

При выполнении практического задания обучающийся придерживается следующего алгоритма:

1. Записать дату, тему и цель задания;
2. Ознакомиться с правилами и условия выполнения практического задания;

3. Повторить теоретические задания, необходимые для рациональной работы и других практических действий, используя конспекты лекций и рекомендованную литературу, представленную в программе;

4. Выполнить работу по предложенному алгоритму действий;

5. Обобщить результаты работы, сформулировать выводы / дать ответы на контрольные вопросы;

Работа должна быть выполнена грамотно, с соблюдением культуры изложения. При использовании данных из учебных, методических пособий и другой литературы, периодических изданий, Интернет-источников должны иметься ссылки на вышеперечисленные.

Критерии оценки практического задания:

«Отлично» – правильный ответ, дается четкое обоснование принятому решению; рассуждения четкие последовательные логические; используются ссылки на полученные при изучении дисциплины знания; правильно используются формулы, понятия, процедуры, имеющие прямое отношение к задаче для подтверждения принятого решения.

«Хорошо» – правильный ответ, дается обоснование принятому решению; но с не существенными ошибками, в рассуждениях отсутствует логическая последовательность; используются ссылки на полученные при изучении дисциплины знания, правильно используются формулы, понятия, процедуры, имеющие прямое отношение к задаче для подтверждения принятого решения.

«Удовлетворительно» – правильный ответ, допускаются грубые ошибки в обосновании принятого решения; рассуждения не последовательные сумбурные; используются ссылки на полученные при изучении дисциплины знания; используются формулы, процедуры, понятия, имеющие прямое значение для подтверждения принятого решения, однако, при обращении к ним допускаются серьезные ошибки, студент не может правильно ими воспользоваться.

«Неудовлетворительно, не зачтено» – ответ неверный, отсутствует обоснование принятому решению; студент демонстрирует полное непонимание сути вопроса.

Для оценки решения ситуационной задачи (аналитического задания):

Оценка «отлично» выставляется, если задача решена грамотно, ответы на вопросы сформулированы четко. Эталонный ответ полностью соответствует решению студента, которое хорошо обосновано теоретически.

Оценка «хорошо» выставляется, если задача решена, ответы на вопросы сформулированы не достаточно четко. Решение студента в целом соответствует эталонному ответу, но не достаточно хорошо обосновано теоретически.

Оценка «удовлетворительно» выставляется, если задача решена не полностью, ответы не содержат всех необходимых обоснований решения.

Оценка «неудовлетворительно» выставляется, если задача не решена или имеет грубые теоретические ошибки в ответе на поставленные вопросы.

Методические указания для подготовки к промежуточной аттестации.

Изучение учебных дисциплин (модулей) завершается зачетом/зачетом с оценкой или экзаменом. Подготовка к промежуточной аттестации способствует закреплению, углублению и обобщению знаний, получаемых, в процессе обучения, а также применению их к решению практических задач. Готовясь к экзамену, студент ликвидирует имеющиеся пробелы в знаниях, углубляет, систематизирует и упорядочивает свои знания. На зачете или экзамене студент демонстрирует то, что он освоил в процессе обучения по дисциплине (модулю).

Вначале следует просмотреть весь материал по дисциплине (модулю), отметить для себя трудные вопросы. Обязательно в них разобраться. В заключение еще раз целесообразно повторить основные положения, используя при этом листы опорных сигналов. Систематическая подготовка к занятиям в течение семестра позволит использовать время промежуточной аттестации для систематизации знаний.

3. МЕТОДИЧЕСКИЕ МАТЕРИАЛЫ, ОПРЕДЕЛЯЮЩИЕ ПРОЦЕДУРЫ ОЦЕНИВАНИЯ ЗНАНИЙ, УМЕНИЙ, НАВЫКОВ И (ИЛИ) ОПЫТА ДЕЯТЕЛЬНОСТИ, ХАРАКТЕРИЗУЮЩИХ ЭТАПЫ ФОРМИРОВАНИЯ КОМПЕТЕНЦИЙ

3.1. Организационные основы применения балльно-рейтинговой системы оценки успеваемости обучающихся по дисциплине (модулю)

Оценка качества освоения обучающимися дисциплины (модуля) реализуется в формате балльно-рейтинговой системы оценки успеваемости обучающихся (БРСО).

БРСО в ходе текущего контроля успеваемости и промежуточной аттестации осуществляется по 100-балльной шкале.

Академический рейтинг обучающегося по дисциплине (модулю) складывается из результатов:

- текущего контроля успеваемости (максимальный текущий рейтинг обучающегося 80 рейтинговых баллов);
- промежуточной аттестации (максимальный рубежный рейтинг обучающегося 20 рейтинговых баллов).

Условия оценки освоения обучающимся дисциплины (модуля) в формате БРСО доводятся преподавателем до сведения обучающихся на первом учебном занятии, а также размещены в свободном доступе в электронной информационно-образовательной среде Университета.

3.2. Проведение текущего контроля успеваемости обучающихся по дисциплине (модулю) в соответствии с балльно-рейтинговой системой оценки успеваемости обучающегося

В течение учебного семестра до промежуточной аттестации на основании утвержденной рабочей программы дисциплины (модуля) формируется текущий рейтинг обучающегося. Текущий рейтинг обучающегося складывается как сумма рейтинговых баллов, полученных им в течение учебного семестра по всем видам учебных занятий по учебной дисциплине.

В процессе текущего контроля оцениваются следующие действия обучающегося, направленные на освоение компетенций в рамках изучения учебной дисциплины:

- академическая активность (посещаемость учебных занятий, самостоятельное изучение содержания учебной дисциплины в электронной информационно-образовательной среде, соблюдение сроков сдачи практических заданий и текущих контрольных мероприятий и др.);
- выполнение и сдача текущих и итогового практических заданий (эссе, рефераты, творческие задания, кейс-задания, лабораторные работы, расчетные задания и др., активное участие в групповых интерактивных занятиях (дискуссии, WiKi-проекты и др.), защита проектов и др.);
- прохождение рубежей текущего контроля, включая соблюдение графика их прохождения в электронной информационно-образовательной среде.

Для планирования расчета текущего рейтинга обучающегося используются следующие пропорции:

Вид учебного действия	Максимальная рейтинговая оценка, баллов
академическая активность	10
практические задания	40
<i>из них: текущие практические задания</i>	20
<i>итоговое практическое задание</i>	20
рубежи текущего контроля	30
ИТОГО:	80

В течение учебного семестра по дисциплине (модулю) обучающимся должен быть накоплен текущий рейтинг не менее 52 рейтинговых баллов (65% от максимального значения текущего рейтинга).

Необходимыми условиями допуска обучающегося к промежуточной аттестации по дисциплине являются положительное прохождение обучающимся не менее 65% рубежей текущего контроля с накоплением не менее 65% максимального рейтингового балла за каждый рубеж текущего контроля и положительное выполнение итогового практического задания с накоплением не менее 65% максимального рейтингового балла, установленного за итоговое практическое задание.

Невыполнение вышеуказанных условий является текущей академической задолженностью, которая должна быть ликвидирована обучающимся до контрольного мероприятия промежуточной аттестации.

Сведения о наличии у обучающихся текущей академической задолженности, сроках и порядке добора рейтинговых баллов для её ликвидации доводятся до обучающихся педагогическим работником.

В случае неликвидации текущей академической задолженности, педагогический работник обязан во время контрольного мероприятия промежуточной аттестации поставить обучающемуся 0 рейтинговых баллов. В этом случае ликвидация текущей академической задолженности возможна в периоды проведения повторной промежуточной аттестации.

3.3. Проведение промежуточной аттестации обучающихся по дисциплине (модулю) в соответствии с балльно-рейтинговой системой оценки успеваемости обучающегося

Промежуточная аттестация по дисциплине (модулю) проводится в соответствии с Положением о промежуточной аттестации обучающихся по основным профессиональным образовательным программам высшего образования – программ специалитета в Российском государственном социальном университете и Положением о балльно-рейтинговой системе оценки успеваемости обучающихся по основным профессиональным образовательным программам высшего образования - программам бакалавриата, программам специалитета, программам магистратуры в Российском государственном социальном университете.

На промежуточную аттестацию отводится 20 рейтинговых баллов.

Ответы обучающегося на контрольном мероприятии промежуточной аттестации оцениваются педагогическим работником по 20 - балльной шкале, а итоговая оценка по дисциплине (модулю) выставляется по пятибалльной системе для дифференцированного зачета.

Критерии выставления оценки определяются Положением о балльно-рейтинговой системе оценки успеваемости обучающихся по основным профессиональным образовательным программам высшего образования - программам бакалавриата, программам специалитета, программам магистратуры в Российском государственном социальном университете.

В процессе определения рубежного рейтинга обучающегося используется следующая шкала:

Рубежный рейтинг	Критерии оценки освоения обучающимся учебной дисциплины в ходе контрольных мероприятий промежуточной аттестации
19-20 рейтинговых баллов	обучающийся глубоко и прочно усвоил программный материал, исчерпывающе, последовательно, грамотно и логически стройно его излагает, тесно увязывает с задачами и будущей деятельностью, не затрудняется с ответом при видоизменении задания, свободно справляется с задачами и практическими заданиями, правильно обосновывает принятые решения, умеет самостоятельно обобщать и излагать материал, не допуская
16-18 рейтинговых баллов	обучающийся твердо знает программный материал, грамотно и по существу излагает его, не допуская существенных неточностей в ответе на вопрос, может правильно применять теоретические положения и владеет необходимыми умениями и навыками при выполнении практических
13-15 рейтинговых баллов	обучающийся освоил основной материал, но не знает отдельных деталей, допускает неточности, недостаточно правильные формулировки, нарушает последовательность в изложении программного материала и испытывает затруднения в выполнении практических заданий
1-12 рейтинговых баллов	обучающийся не знает значительной части программного материала, допускает существенные ошибки, с большими затруднениями выполняет практические задания
0 рейтинговых баллов	не аттестован

Если результат контроля успеваемости в рамках проведения контрольных мероприятий промежуточной аттестации (рубежный рейтинг обучающегося) неудовлетворительный (получено менее 13 рейтинговых баллов), то промежуточная аттестация по учебной дисциплине (модулю) невозможна даже при наличии высокого текущего рейтинга, полученного по итогам текущего контроля по учебной дисциплине (модулю).

ЛИСТ РЕГИСТРАЦИИ ИЗМЕНЕНИЙ

№ п/п	Содержание изменения	Реквизиты документа об утверждении изменения	Дата введения изменения
1.	Утверждены и введены в действие решением Ученого совета факультета на основании Федерального государственного образовательного стандарта (указываем реквизиты ФГОС)	Протокол заседания Ученого совета факультета № _____ от « ____ » _____ 20 ____ года	____.____.____
2.	*	Протокол заседания Ученого совета факультета № _____ от « ____ » _____ 20 ____ года	____.____.____
3.	*	Протокол заседания Ученого совета факультета № _____ от « ____ » _____ 20 ____ года	____.____.____
4.	*	Протокол заседания Ученого совета факультета № _____ от « ____ » _____ 20 ____ года	____.____.____