

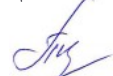

Министерство науки и высшего образования Российской Федерации
Федеральное государственное бюджетное образовательное учреждение
высшего образования
«Российский государственный социальный университет»

УТВЕРЖДАЮ
и.о. декана факультета политических и
социальных технологий

 / С.В. Пивнева
«28» марта 2023 г.

**МЕТОДИЧЕСКИЕ МАТЕРИАЛЫ ПО ДИСЦИПЛИНЕ (МОДУЛЮ)
«НОРМАТИВНЫЕ ДОКУМЕНТЫ И СТАНДАРТЫ ПО ИНФОРМАЦИОННОЙ
БЕЗОПАСНОСТИ»**

**Направление подготовки (специальность)
10.03.01 «Информационная безопасность»**

**Направленность (специализация)
«Организация и технологии защиты информации (по отрасли или в сфере
профессиональной деятельности)»**

**ОБРАЗОВАТЕЛЬНАЯ ПРОГРАММА ВЫСШЕГО ОБРАЗОВАНИЯ - ПРОГРАММА
БАКАЛАВРИАТА**

**Форма обучения
Очная**

Москва, 2023 г.

Методические материалы по дисциплине (модулю) «Нормативные документы и стандарты по информационной безопасности» разработаны на основании федерального государственного образовательного стандарта высшего образования – бакалавриата по направлению подготовки 10.03.01 Информационная безопасность, утвержденного приказом Министерства образования и науки Российской Федерации от 17.11.2020г. № 1427, учебного плана по основной профессиональной образовательной программе высшего образования - программе бакалавриата по направлению подготовки 10.03.01 Информационная безопасность (далее – «ОПОП»).

Методические материалы по дисциплине (модулю) разработаны канд. пед. наук, доцентом Крапивкой С.В.

Методические материалы по дисциплине (модулю) обсуждены и утверждены на заседании кафедры информационных технологий, искусственного интеллекта и общественно-социальных технологий цифрового общества факультета социальных и политических технологий.

Протокол № 7 от «28» марта 2023 г.

Заведующий кафедрой
канд. пед. наук, доцент

(подпись)

С.В. Крапивка

Методические материалы по дисциплине (модулю) рецензированы и рекомендованы к утверждению:

ФГБОУ ВО «Московский
политехнический университет», НОЦ
инфокогнитивных технологий, д-р техн.
наук, профессор

(подпись)

Н.И. Гданский

канд. тех. наук, доцент кафедры
информационных технологий,
искусственного интеллекта и
общественно-социальных технологий
цифрового общества факультета
политических и социальных технологий

(подпись)

В.Л. Симонов

Согласовано

Научная библиотека, директор

(подпись)

И.Г. Маляр

СОДЕРЖАНИЕ

1. МЕТОДИЧЕСКИЕ МАТЕРИАЛЫ К ЛЕКЦИОННЫМ И ПРАКТИЧЕСКИМ ЗАНЯТИЯМ.....	4
1.1. Методические материалы к проведению лекционных занятий по дисциплине (модулю).....	4
1.2. Методические материалы по подготовке к практическим занятиям по дисциплине (модулю).....	6
2. МЕТОДИЧЕСКИЕ РЕКОМЕНДАЦИИ ДЛЯ ОБУЧАЮЩИХСЯ ПО ОСВОЕНИЮ ДИСЦИПЛИНЫ (МОДУЛЯ) И САМОСТОЯТЕЛЬНОЙ РАБОТЕ.....	12
3. МЕТОДИЧЕСКИЕ МАТЕРИАЛЫ, ОПРЕДЕЛЯЮЩИЕ ПРОЦЕДУРЫ ОЦЕНИВАНИЯ ЗНАНИЙ, УМЕНИЙ, НАВЫКОВ И (ИЛИ) ОПЫТА ДЕЯТЕЛЬНОСТИ, ХАРАКТЕРИЗУЮЩИХ ЭТАПЫ ФОРМИРОВАНИЯ КОМПЕТЕНЦИЙ.....	21
3.1. Организационные основы применения балльно-рейтинговой системы оценки успеваемости обучающихся по дисциплине (модулю).....	21
3.2. Проведение текущего контроля успеваемости обучающихся по дисциплине (модулю) в соответствии с балльно-рейтинговой системой оценки успеваемости обучающегося.....	22
3.3. Проведение промежуточной аттестации обучающихся по дисциплине (модулю) в соответствии с балльно-рейтинговой системой оценки успеваемости обучающегося.....	23
ЛИСТ РЕГИСТРАЦИИ ИЗМЕНЕНИЙ.....	24

1. МЕТОДИЧЕСКИЕ МАТЕРИАЛЫ К ЛЕКЦИОННЫМ И ПРАКТИЧЕСКИМ ЗАНЯТИЯМ

1.1. Методические материалы к проведению лекционных занятий по дисциплине (модулю)

Лекция - один из методов обучения, одна из основных системообразующих форм организации учебного процесса в вузе. Лекционное занятие представляет собой систематическое, последовательное, монологическое изложение педагогическим работником учебного материала, как правило, теоретического характера. Такое занятие представляет собой элемент технологии представления учебного материала путем логически стройного, систематически последовательного и ясного изложения.

Цель лекции – организация целенаправленной познавательной деятельности обучающихся по овладению программным материалом дисциплины (модуля). Чтение курса лекций позволяет дать связанное, последовательное изложение материала в соответствии с новейшими данными науки, сообщить слушателям основное содержание предмета в целостном, систематизированном виде. В ряде случаев лекция выполняет функцию основного источника информации: при отсутствии учебников и учебных пособий, чаще по новым курсам; в случае, когда новые научные данные по той или иной теме не нашли отражения в учебниках; отдельные разделы и темы очень сложны для самостоятельного изучения. В таких случаях только лектор может методически помочь обучающимся в освоении сложного материала.

Возможные формы проведения лекций:

- Вводная лекция – один из наиболее важных и трудных видов лекции при чтении систематических курсов. От успеха этой лекции во многом зависит успех усвоения всего курса. Она может содержать: определение дисциплины (модуля); краткую историческую справку о дисциплине (модуле); цели и задачи дисциплины (модуля), ее роль в общей системе обучения и связь со смежными дисциплинами (модулями); основные проблемы (понятия и определения) данной науки; основную и дополнительную учебную литературу; особенности самостоятельной работы обучающихся над дисциплиной (модулем) и формы участия в научно-исследовательской работе; отчетность по курсу.

- Информационная лекция ориентирована на изложение и объяснение обучающимся научной информации, подлежащей осмыслению и запоминанию. Это самый традиционный тип лекций в практике высшей школы.

- Заключительная лекция предназначена для обобщения полученных знаний и раскрытия перспектив дальнейшего развития данной науки.

- Обзорная лекция – это систематизация научных знаний на высоком уровне, допускающая большое число ассоциативных связей в процессе осмысления информации, излагаемой при раскрытии внутрисубъектной и межпредметной связей, исключая детализацию и конкретизацию. Как правило, стержень излагаемых теоретических положений составляет научно-понятийная и концептуальная основа всего курса или крупных его разделов.

- Лекция-беседа - непосредственный контакт педагогического работника с аудиторией - диалог. По ходу лекции педагогический работник задает вопросы для выяснения мнений и уровня осведомленности обучающихся по рассматриваемой проблеме.

- Лекция-дискуссия - свободный обмен мнениями в ходе изложения лекционного материала. Педагогический работник активизирует участие в обсуждении отдельными вопросами, сопоставляет между собой различные мнения и тем самым развивает дискуссию, стремясь направить ее в нужное русло.

- Лекция с применением обратной связи включает в себе то, что в начале и конце каждого раздела лекции задаются вопросы. Первый - для того, чтобы узнать, насколько обучающиеся ориентируются в излагаемом материале, вопрос в конце раздела предназначен для выяснения степени усвоения только что изложенного материала. При

неудовлетворительных результатах контрольного опроса педагогический работник возвращается к уже прочитанному разделу, изменив при этом методику подачи материала.

- Проблемная лекция опирается на логику последовательно моделируемых проблемных ситуаций путем постановки проблемных вопросов или предъявления проблемных задач. Проблемный вопрос - это диалектическое противоречие, требующее для своего решения размышления, сравнения, поиска, приобретения и применения новых знаний. Проблемная задача содержит дополнительную вводную информацию и при необходимости некоторые ориентиры поиска ее решения.

- Программированная лекция - консультация – педагогический работник сам составляет и предлагает обучающимся вопросы. На подготовленные вопросы педагогический работник сначала просит ответить обучающихся, а затем проводит анализ и обсуждение неправильных ответов. В лекциях можно использовать наглядные материалы, а также подготовить презентацию. Что касается презентации, то в качестве визуальной поддержки ее можно органично интегрировать во все вышеупомянутые лекции. В то же время лекцию-презентацию возможно выделить и в качестве самостоятельной формы. Лекция-презентация должна отражать суть основных и (или) проблемных вопросов лекции, на которые особо следует обратить внимание обучающихся. В условиях применения активного метода проведения занятий презентация представляется весьма удачным способом донесения информации до слушателей. Единственное, на что следует обратить внимание при подготовке слайдов, - это их оформление и текст. Слайд не должен быть перегружен картинками и лишней информацией, которая будет отвлекать от основного аспекта того или иного вопроса лекции. Во время лекции можно задавать вопросы аудитории в отношении того или иного слайда, тем самым еще больше вовлекая обучающихся в проблематику.

Краткое содержание лекционных занятий

Наименование разделов и тем	Содержание учебного материала
РАЗДЕЛ 1. Правовое регулирование отношений в сфере обращения информации	
Тема 1.1. Государственная политика в области информации, понятие информации	История развития общественных отношений и законодательства в сфере информации и информационного оборота. Типология этапов развития информационных технологий. Роль информации в жизни личности, общества, государства. Информационное общество. Признаки и характерные черты информационного общества. Стадии становления информационного общества. Критерии выделения этапов развития информационного общества. Государственная политика в области формирования информационного общества.
Тема 1.2. Правовая основа информационной безопасности	Определение категории «информация». Юридические особенности и свойства информации. Взаимодействие государства и общества в сфере информационного оборота. Цели и задачи государственной информационной политики. Мероприятия государственной политики в сфере информации. Правовые средства реализации информационной политики государства. Правовые проблемы и первоочередные направления развития государственной информационной политики.

РАЗДЕЛ 2. Принципы построения системы защиты информации	
Тема 2.1. Предмет и метод информационного права	Предмет, метод и система информационного права. Понятие информационного права. Информационные права и свободы. Международные основы развития национального законодательства в области информационных прав и свобод. Информационные отношения, регулируемые информационным правом. Методы регулирования информационных отношений. Гражданско-правовые методы воздействия на искомые отношения. Публичные способы регулирования информационных отношений.
Тема 2.2. Информационное правоотношение: понятие, виды и структура	Информационные нормы и информационно-правовые отношения. Информационные нормы: общие положения. Понятие, содержание и структура информационного отношения. Соотношение информационного отношения и информационного правоотношения. Классификация информационных отношений. Юридические факты как основания возникновения, изменения и прекращения информационных отношений. Формальное и фактическое содержание информационного отношения. Права и обязанности субъектов различных видов информационных отношений.
РАЗДЕЛ 3. Механизм правовой защиты информации в организациях	
Тема 3.1. Источники информационного права	Источники информационного права. Информационное законодательство и подзаконные акты, регулирующие информационные отношения. Конституционная основа информационного оборота. Иерархия нормативно-правовых актов, регулирующих информационные отношения. Отдельные нормы в составе нормативных правовых актов других отраслей.
Тема 3.2. Информационное общество и право	Правовые проблемы информационной безопасности. Основы правовой защиты объектов информационных правоотношений от угроз в информационной сфере. Правовая защита интересов личности, общества и государства от нарушения порядка распространения информации. Правовая защита информации, информационных ресурсов и информационных систем от угроз несанкционированного и неправомерного воздействия посторонних лиц. Защита прав и свобод в информационной сфере в условиях информатизации. Структура правового регулирования отношений в области информационной безопасности. Основные направления обеспечения информационной безопасности.

1.2. Методические материалы по подготовке к практическим занятиям по дисциплине (модулю)

Практические (семинарские) занятия - одна из форм учебного занятия, направленная на развитие самостоятельности обучающихся и приобретение умений и навыков. Данные учебные занятия углубляют, расширяют, детализируют полученные ранее знания. Практическое занятие предполагает выполнение обучающимися по заданию и под руководством преподавателей одной или нескольких практических работ.

Цель практических занятий и семинаров состоит в развитии познавательных способностей, самостоятельности мышления и творческой активности обучающихся; углублении, расширении, детализировании знаний, полученных на лекции в обобщенной форме, и содействии выработке навыков профессиональной деятельности. В отдельных случаях на практических занятиях и семинарах руководителем занятия сообщаются дополнительные знания.

Для достижения поставленных целей и решения требуемого перечня задач практические занятия и семинары проводятся традиционными технологиями или с использованием активных и интерактивных образовательных технологий.

Возможные формы проведения практических (семинарских) занятий:

- Деловая игра - это метод группового обучения совместной деятельности в процессе решения общих задач в условиях максимально возможного приближения к реальным проблемным ситуациям. Имитационные игры - на занятиях имитируется деятельность какой-либо организации, предприятия или его подразделения. Имитироваться могут события, конкретная деятельность людей (деловое совещание, обсуждение плана) и обстановка, условия, в которых происходит событие или осуществляется деятельность (кабинет начальника цеха, зал заседаний). Исполнение ролей (ролевые игры) - в этих играх отрабатывается тактика поведения, действий, выполнение функций и обязанностей конкретного лица. Для проведения игр с исполнением роли разрабатывается модель-пьеса ситуации, между студентами распределяются роли с «обязательным содержанием», характеризующиеся различными интересами; в процессе их взаимодействия должно быть найдено компромиссное решение. «Деловой театр» (метод инсценировки) - в нем разыгрывается какая-либо ситуация, поведение человека в этой обстановке, обучающийся должен вжиться в образ определенного лица, понять его действия, оценить обстановку и найти правильную линию поведения. Основная задача метода инсценировки - научить ориентироваться в различных обстоятельствах, давать объективную оценку своему поведению, учитывать возможности других людей, влиять на их интересы, потребности и деятельность, не прибегая к формальным атрибутам власти, к приказу.

- Игровое проектирование - является практическим занятием или циклом занятий, суть которых состоит в разработке инженерного, конструкторского, технологического и других видов проектов в игровых условиях, максимально воссоздающих реальность. Этот метод отличается высокой степенью сочетания индивидуальной и совместной работы обучающихся.

- Познавательно-дидактические игры не относятся к деловым играм. Они предполагают лишь включение изучаемого материала в необычный игровой контекст и иногда содержат лишь элементы ролевых игр. Такие игры могут проводиться в виде копирования научных, культурных, социальных явлений (конкурс знатоков, «Поле чудес», КВН и т.д.) и в виде предметно-содержательных моделей, (например, игры-путешествия, когда надо разработать рациональный маршрут, пользуясь различными картами).

- Анализ конкретных ситуаций. Конкретная ситуация – это любое событие, которое содержит в себе противоречие или вступает в противоречие с окружающей средой. Ситуации могут нести в себе как позитивный, так и отрицательный опыт. Все ситуации делятся на простые, критические и экстремальные.

- Кейс-метод (от английского case – случай, ситуация) – усовершенствованный метод анализа конкретных ситуаций, метод активного проблемно-ситуационного анализа, основанный на обучении путем решения конкретных задач – ситуаций (решение кейсов). Непосредственная цель метода case-study - обучающиеся должны проанализировать ситуацию, разобраться в сути проблем, предложить возможные решения и выбрать лучшее из них. Кейсы делятся на практические (отражающие реальные жизненные ситуации), обучающие (искусственно созданные, содержащие значительные элементы условности при отражении в нем жизни) и исследовательские (ориентированные на проведение исследовательской

деятельности посредством применения метода моделирования). Метод конкретных ситуаций (метод case-study) относится к неигровым имитационным активным методам обучения.

- Тренинг (англ. training от train — обучать, воспитывать) – метод активного обучения, направленный на развитие знаний, умений и навыков и социальных установок. Тренинг – форма интерактивного обучения, целью которого является развитие компетентности межличностного и профессионального поведения в общении. Достоинство тренинга заключается в том, что он обеспечивает активное вовлечение всех участников в процесс обучения. Можно выделить основные типы тренингов по критерию направленности воздействия и изменений – навыковый, психотерапевтический, социально-психологический, бизнес-тренинг.

- Метод Сократа (Майевтика) – метод вопросов, предполагающих критическое отношение к догматическим утверждениям, называется еще как метод «сократовской иронии». Это умение извлекать скрытое в человеке знание с помощью искусных наводящих вопросов, подразумевающего короткий, простой и заранее предсказуемый ответ.

- Интерактивная лекция – выступление ведущего обучающего перед большой аудиторией с применением следующих активных форм обучения: дискуссия, беседа, демонстрация слайдов или учебных фильмов, мозговой штурм.

- Групповая, научная дискуссия, диспут Дискуссия — это целенаправленное обсуждение конкретного вопроса, сопровождающееся обменом мнениями, идеями между двумя и более лицами. Задача дискуссии - обнаружить различия в понимании вопроса и в споре установить истину. Дискуссии могут быть свободными и управляемыми. К технике управляемой дискуссии относятся: четкое определение цели, прогнозирование реакции оппонентов, планирование своего поведения, ограничение времени на выступления и их заданная очередность. Разновидностью свободной дискуссии является форум, где каждому желающему дается неограниченное время на выступление, при условии, что его выступление вызывает интерес аудитории. Каждый конкретный форум имеет свою тематику — достаточно широкую, чтобы в её пределах можно было вести многоплановое обсуждение.

- Дебаты – это чётко структурированный и специально организованный публичный обмен мыслями между двумя сторонами по актуальным темам. Это разновидность публичной дискуссии участников дебатов, направляющая на переубеждение в своей правоте третьей стороны, а не друг друга. Поэтому вербальные и невербальные средства, которые используются участниками дебатов, имеют целью получения определённого результата — сформировать у слушателей положительное впечатление от собственной позиции.

- Метод работы в малых группах. Групповое обсуждение кого-либо вопроса направлено на достижение лучшего взаимопонимания и нахождения истины. Групповое обсуждение способствует лучшему усвоению изучаемого материала. Оптимальное количество участников - 5-7 человек. Перед обучающимися ставится проблема, выделяется определенное время, в течение которого они должны подготовить аргументированный обдуманный ответ. Педагогический работник может устанавливать правила проведения группового обсуждения – задавать определенные рамки обсуждения, ввести алгоритм выработки общего мнения, назначить лидера и др.

- Круглый стол - общество, собрание в рамках более крупного мероприятия (съезда, симпозиума, конференции). Мероприятие, как правило, на которое приглашаются эксперты и специалисты из разных сфер деятельности для обсуждения актуальных вопросов. Данная модель обсуждения, основываясь на соглашениях, в качестве итогов даёт результаты, которые, в свою очередь, являются новыми соглашениями.

- Коллоквиум - (лат. colloquium — разговор, беседа) - одна из форм учебных занятий в системе образования, имеющая целью выяснение и повышение знаний обучающихся. На коллоквиумах обсуждаются: отдельные части, разделы, темы, вопросы изучаемого курса (обычно не включаемые в тематику семинарских и других практических учебных занятий), рефераты, проекты и др. работы обучающихся. Это научные собрания, на которых заслушиваются и обсуждаются доклады. Коллоквиум – это и форма контроля, массового

опроса, позволяющая преподавателю в сравнительно небольшой срок выяснить уровень знаний студентов по данной теме дисциплины. Коллоквиум проходит обычно в форме дискуссии, в ходе которой обучающимся предоставляется возможность высказать свою точку зрения на рассматриваемую проблему, учиться обосновывать и защищать ее. Аргументируя и отстаивая свое мнение, обучающийся в то же время демонстрирует, насколько глубоко и осознанно он усвоил изученный материал.

- Метод «мозговой штурм» (мозговой штурм, мозговая атака, англ. brainstorming) — оперативный метод решения проблемы на основе стимулирования творческой активности, при котором участникам обсуждения предлагают высказывать как можно большее количество вариантов решения, в том числе самых фантастичных. Затем из общего числа высказанных идей отбирают наиболее удачные, которые могут быть использованы на практике. Является методом экспертного оценивания.

- Метод проектов - это способ достижения дидактической цели через детальную разработку проблемы (технологию), которая должна завершиться вполне реальным, осязаемым практическим результатом, оформленным тем или иным образом; это совокупность приёмов, действий обучающихся в их определённой последовательности для достижения поставленной задачи – решения проблемы, лично значимой для учащихся и оформленной в виде некоего конечного продукта. Основное предназначение метода проектов состоит в предоставлении учащимся возможности самостоятельного приобретения знаний в процессе решения практических задач или проблем, требующего интеграции знаний из различных предметных областей.

- Брифинг - (англ. briefing от англ. brief – короткий, недолгий) – краткая пресс-конференция, посвященная одному вопросу. Основное отличие: отсутствует презентационная часть. То есть практически сразу идут ответы на вопросы журналистов.

- Метод портфолио (итал. portfolio — 'портфель, англ. - папка для документов) - современная образовательная технология, в основе которой используется метод аутентичного оценивания результатов образовательной и профессиональной деятельности. Портфолио как подборка сертифицированных достижений, наиболее значимых работ и отзывов на них.

Вопросы для самоподготовки к практическим (семинарским) занятиям по разделам (темам) дисциплины (модуля)

Задания для самостоятельной работы к Разделу 1

Вопросы для самостоятельной работы к Разделу 1

1. Понятие, юридические особенности и свойства информации.
2. Понятие информационного права.
3. Методы и принципы информационного права.
4. Информационное право в системе юридических наук.
5. Понятие и виды информационных правоотношений.
6. Источники информационного права.
7. Конституционная основа осуществления права на поиск, получение и передачу информации.
8. Правовые гарантии поиска и получения информации.
9. Право на поиск и получение документированной информации из государственных информационных ресурсов.
10. Право граждан на обращения в государственные органы.

Литература для самостоятельного изучения к Разделу 1.

Основная литература

1. Суворова, Г. М. Информационная безопасность : учебное пособие для вузов / Г. М. Суворова. — Москва : Издательство Юрайт, 2023. — 253 с. — (Высшее образование). — ISBN 978-5-534-13960-0. — URL : <https://urait.ru/bcode/519780>

Дополнительная литература

1. Белоус, А. И. Основы кибербезопасности: стандарты, концепции, методы и средства обеспечения : [16+] / А. И. Белоус, В. А. Солодуха. — Москва : Техносфера, 2021. — 482 с. : схем., ил., табл. — Режим доступа: по подписке. — URL: <https://biblioclub.ru/index.php?page=book&id=617523> (дата обращения: 09.03.2023). — ISBN 978-5-94836-612-8. — Текст : электронный.
2. Системы защиты информации в ведущих зарубежных странах : учебное пособие : [16+] / В. И. Аверченков, М. Ю. Рытов, Г. В. Кондрашин, М. В. Рудановский ; науч. ред. В. И. Аверченков. — 5-е изд., стер. — Москва : ФЛИНТА, 2021. — 224 с. : ил., схем. — (Организация и технология защиты информации). — Режим доступа: по подписке. — URL: <https://biblioclub.ru/index.php?page=book&id=93351> (дата обращения: 09.03.2023). — Библиогр.: с. 192-193. — ISBN 978-5-9765-1274-0. — Текст : электронный.
3. Технологии обеспечения безопасности информационных систем : учебное пособие : [16+] / А. Л. Марухленко, Л. О. Марухленко, М. А. Ефремов [и др.]. — Москва ; Берлин : Директ-Медиа, 2021. — 210 с. : ил., схем., табл. — Режим доступа: по подписке. — URL: <https://biblioclub.ru/index.php?page=book&id=598988> (дата обращения: 09.03.2023). — Библиогр.: с. 196-205. — ISBN 978-5-4499-1671-6. — DOI 10.23681/598988. — Текст : электронный.

Задания для самостоятельной работы к Разделу 2

Вопросы для самостоятельной работы к Разделу 2

1. Комплектование, учет и хранение документов Национального архивного фонда.
2. Общая правовая характеристика электронного документа.
3. Общая правовая характеристика электронной цифровой подписи.
4. Понятие, виды и основные принципы деятельности средств массовой информации.
5. Организация деятельности средств массовой информации.
6. Распространение продукции средств массовой информации.
7. Порядок опровержения сведений, опубликованных в средствах массовой информации.
8. Порядок распространения рекламы в средствах массовой информации.
9. Правовой статус журналиста.
10. Информационные правоотношения, возникающие в сфере государственных секретов.

Литература для самостоятельного изучения к Разделу 2.

Основная литература

1. Суворова, Г. М. Информационная безопасность : учебное пособие для вузов / Г. М. Суворова. — Москва : Издательство Юрайт, 2023. — 253 с. — (Высшее образование). — ISBN 978-5-534-13960-0. — URL : <https://urait.ru/bcode/519780>

Дополнительная литература

1. Белоус, А. И. Основы кибербезопасности: стандарты, концепции, методы и средства обеспечения : [16+] / А. И. Белоус, В. А. Солодуха. — Москва : Техносфера, 2021. — 482 с. : схем., ил., табл. — Режим доступа: по подписке. — URL: <https://biblioclub.ru/index.php?page=book&id=617523> (дата обращения: 09.03.2023). — ISBN 978-5-94836-612-8. — Текст : электронный.

2. Системы защиты информации в ведущих зарубежных странах : учебное пособие : [16+] / В. И. Аверченков, М. Ю. Рытов, Г. В. Кондрашин, М. В. Рудановский ; науч. ред. В. И. Аверченков. – 5-е изд., стер. – Москва : ФЛИНТА, 2021. – 224 с. : ил., схем. – (Организация и технология защиты информации). – Режим доступа: по подписке. – URL: <https://biblioclub.ru/index.php?page=book&id=93351> (дата обращения: 09.03.2023). – Библиогр.: с. 192-193. – ISBN 978-5-9765-1274-0. – Текст : электронный.
3. Технологии обеспечения безопасности информационных систем : учебное пособие : [16+] / А. Л. Марухленко, Л. О. Марухленко, М. А. Ефремов [и др.]. – Москва ; Берлин : Директ-Медиа, 2021. – 210 с. : ил., схем., табл. – Режим доступа: по подписке. – URL: <https://biblioclub.ru/index.php?page=book&id=598988> (дата обращения: 09.03.2023). – Библиогр.: с. 196-205. – ISBN 978-5-4499-1671-6. – DOI 10.23681/598988. – Текст : электронный.

Задания для самостоятельной работы к Разделу 3

1. Зарубежный опыт правового регулирования отношений в глобальной компьютерной сети Интернет.
2. Государственная политика в области информационной безопасности.
3. Правовая защита от угроз воздействия информации на личность, общество и государство.
4. Правовая защита информации, информационных ресурсов и систем.
5. Понятие юридической ответственности за правонарушения в информационной сфере. Дисциплинарная и материальная ответственность за правонарушения в информационной сфере.
6. Гражданско-правовая ответственность за правонарушения в информационной сфере.
7. Административная ответственность за правонарушения в информационной сфере. Уголовная ответственность за преступления в информационной сфере.

Литература для самостоятельного изучения к Разделу 3.

Основная литература

1. Суворова, Г. М. Информационная безопасность : учебное пособие для вузов / Г. М. Суворова. — Москва : Издательство Юрайт, 2023. — 253 с. — (Высшее образование). — ISBN 978-5-534-13960-0. — URL : <https://urait.ru/bcode/519780>

Дополнительная литература

1. Белоус, А. И. Основы кибербезопасности: стандарты, концепции, методы и средства обеспечения : [16+] / А. И. Белоус, В. А. Солодуха. – Москва : Техносфера, 2021. – 482 с. : схем., ил., табл. – Режим доступа: по подписке. – URL: <https://biblioclub.ru/index.php?page=book&id=617523> (дата обращения: 09.03.2023). – ISBN 978-5-94836-612-8. – Текст : электронный.
2. Системы защиты информации в ведущих зарубежных странах : учебное пособие : [16+] / В. И. Аверченков, М. Ю. Рытов, Г. В. Кондрашин, М. В. Рудановский ; науч. ред. В. И. Аверченков. – 5-е изд., стер. – Москва : ФЛИНТА, 2021. – 224 с. : ил., схем. – (Организация и технология защиты информации). – Режим доступа: по подписке. – URL: <https://biblioclub.ru/index.php?page=book&id=93351> (дата обращения: 09.03.2023). – Библиогр.: с. 192-193. – ISBN 978-5-9765-1274-0. – Текст : электронный.

3. Технологии обеспечения безопасности информационных систем : учебное пособие : [16+] / А. Л. Марухленко, Л. О. Марухленко, М. А. Ефремов [и др.]. – Москва ; Берлин : Директ-Медиа, 2021. – 210 с. : ил., схем., табл. – Режим доступа: по подписке. – URL: <https://biblioclub.ru/index.php?page=book&id=598988> (дата обращения: 09.03.2023). – Библиогр.: с. 196-205. – ISBN 978-5-4499-1671-6. – DOI 10.23681/598988. – Текст : электронный.

2. МЕТОДИЧЕСКИЕ РЕКОМЕНДАЦИИ ДЛЯ ОБУЧАЮЩИХСЯ ПО ОСВОЕНИЮ ДИСЦИПЛИНЫ (МОДУЛЯ) И САМОСТОЯТЕЛЬНОЙ РАБОТЕ

Освоение обучающимся дисциплины (модуля) «Технологии возможностей и безбарьерной среды» предполагает изучение материалов дисциплины на аудиторных занятиях и в ходе самостоятельной работы. Аудиторные занятия проходят в форме лекций, семинаров, практических и лабораторных занятий. Самостоятельная работа включает разнообразный комплекс видов и форм работы обучающихся.

Для успешного освоения дисциплины (модуля) и достижения поставленных целей необходимо внимательно ознакомиться с рабочей программы дисциплины (модуля), доступной в электронной информационно-образовательной среде РГСУ.

Следует обратить внимание на списки основной и дополнительной литературы, на предлагаемые преподавателем ресурсы информационно-телекоммуникационной сети Интернет. Эта информация необходима для самостоятельной работы обучающегося.

При подготовке к аудиторным занятиям необходимо помнить особенности каждой формы его проведения.

Подготовка к учебному занятию лекционного типа заключается в следующем.

С целью обеспечения успешного обучения обучающийся должен готовиться к лекции, поскольку она является важнейшей формой организации учебного процесса, поскольку:

- знакомит с новым учебным материалом;
- разъясняет учебные элементы, трудные для понимания;
- систематизирует учебный материал;
- ориентирует в учебном процессе.

С этой целью:

- внимательно прочитайте материал предыдущей лекции;
- ознакомьтесь с учебным материалом по учебнику и учебным пособиям с темой прочитанной лекции;
- внесите дополнения к полученным ранее знаниям по теме лекции на полях лекционной тетради;
- запишите возможные вопросы, которые вы зададите лектору на лекции по материалу изученной лекции;
- постарайтесь уяснить место изучаемой темы в своей подготовке;
- узнайте тему предстоящей лекции (по тематическому плану, по информации лектора) и запишите информацию, которой вы владеете по данному вопросу.

Подготовка к занятию семинарского типа.

При подготовке и работе во время проведения занятий семинарского типа следует обратить внимание на следующие моменты: на процесс предварительной подготовки, на работу во время занятия, обработку полученных результатов, исправление полученных замечаний.

Предварительная подготовка к учебному занятию семинарского типа заключается в изучении теоретического материала в отведенное для самостоятельной работы время, ознакомление с инструктивными материалами с целью осознания задач практического занятия, техники безопасности при работе с приборами, веществами.

Работа во время проведения учебного занятия семинарского типа включает:

– консультирование студентов преподавателями и вспомогательным персоналом с целью предоставления исчерпывающей информации, необходимой для самостоятельного выполнения предложенных преподавателем задач.

– самостоятельное выполнение заданий согласно обозначенной рабочей программой дисциплины (модуля) тематики.

Самостоятельная работа.

Самостоятельная работа - планируемая учебная, учебно-исследовательская, научно-исследовательская работа студентов, выполняемая во внеаудиторное (аудиторное) время по заданию и при методическом руководстве преподавателя, но без его непосредственного участия (при частичном непосредственном участии преподавателя, оставляющем ведущую роль за работой студентов).

Для более углубленного изучения темы задания для самостоятельной работы рекомендуется выполнять параллельно с изучением данной темы. При выполнении заданий по возможности используйте наглядное представление материала.

Самостоятельная работа студентов в ВУЗе является важным видом учебной и научной деятельности студента. Самостоятельная работа студентов играет значительную роль в рейтинговой технологии обучения.

К современному специалисту в области медицины общество предъявляет достаточно широкий перечень требований, среди которых немаловажное значение имеет наличие у выпускников определенных навыков (компетенций) и умения самостоятельно добывать знания из различных источников, систематизировать полученную информацию, давать оценку конкретной профессиональной ситуации. Формирование такого умения происходит в течение всего периода обучения.

В процессе самостоятельной работы студент приобретает необходимые для будущей специальности компетенции, навыки самоорганизации, самоконтроля, самоуправления, саморефлексии и становится активным самостоятельным субъектом учебной деятельности.

Самостоятельная работа студентов должна оказывать важное влияние на формирование личности будущего специалиста, его компетентность. Каждый студент самостоятельно определяет режим своей работы и меру труда, затрачиваемого на овладение учебным содержанием по каждой дисциплине. Он выполняет внеаудиторную работу по личному индивидуальному плану, в зависимости от его подготовки, времени и других условий.

Виды самостоятельной работы.

Работа с литературой.

При работе с книгой необходимо подобрать литературу, научиться правильно ее читать, вести записи. Для подбора литературы в библиотеке используются алфавитный и систематический каталоги. Важно помнить, что рациональные навыки работы с книгой - это всегда большая экономия времени и сил. Правильный подбор учебников рекомендуется преподавателем, читающим лекционный курс. Необходимая литература может быть также указана в методических разработках по данному курсу. Изучая материал по учебнику, следует переходить к следующему вопросу только после правильного уяснения предыдущего, описывая на бумаге все выкладки и вычисления (в том числе те, которые в учебнике опущены или на лекции даны для самостоятельного вывода). При изучении любой дисциплины большую и важную роль играет самостоятельная индивидуальная работа. Особое внимание следует обратить на определение основных понятий курса. Студент должен подробно разбирать примеры, которые поясняют такие определения, и уметь строить аналогичные примеры самостоятельно. Нужно добиваться точного представления о том, что изучаешь. Полезно составлять опорные конспекты. При изучении материала по учебнику полезно в тетради (на специально отведенных полях) дополнять конспект лекций. Там же следует отмечать вопросы, выделенные студентом для консультации с преподавателем. Выводы, полученные в результате изучения, рекомендуется в конспекте выделять, чтобы они при перечитывании записей лучше запоминались. Опыт показывает, что многим студентам помогает составление листа опорных сигналов, содержащего важнейшие и наиболее часто

употребляемые формулы и понятия. Такой лист помогает запомнить формулы, основные положения лекции, а также может служить постоянным справочником для студента. Различают два вида чтения: первичное и вторичное. Первичное - это внимательное, неторопливое чтение, при котором можно остановиться на трудных местах.

Задача вторичного чтения - полное усвоение смысла целого (по счету это чтение может быть и не вторым, а третьим или четвертым). Самостоятельная работа с учебниками и книгами (а также самостоятельное теоретическое исследование проблем, обозначенных преподавателем на лекциях) – это важнейшее условие формирования у себя научного способа познания.

Чтение научного текста является частью познавательной деятельности. Ее цель – извлечение из текста необходимой информации. От того насколько осознанна читающим собственная внутренняя установка при обращении к печатному слову (найти нужные сведения, усвоить информацию полностью или частично, критически проанализировать материал и т.п.) во многом зависит эффективность осуществляемого действия.

Методические рекомендации по составлению конспекта:

1. Внимательно прочитайте текст. Уточните в справочной литературе непонятные слова. При записи не забудьте вынести справочные данные на поля конспекта;
2. Выделите главное, составьте план;
3. Кратко сформулируйте основные положения текста, отметьте аргументацию автора;
4. Законспектируйте материал, четко следуя пунктам плана. При конспектировании старайтесь выразить мысль своими словами. Записи следует вести четко, ясно.
5. Грамотно записывайте цитаты. Цитируя, учитывайте лаконичность, значимость мысли. В тексте конспекта желательно приводить не только тезисные положения, но и их доказательства. При оформлении конспекта необходимо стремиться к емкости каждого предложения. Мысли автора книги следует излагать кратко, заботясь о стиле и выразительности написанного. Число дополнительных элементов конспекта должно быть логически обоснованным, записи должны распределяться в определенной последовательности, отвечающей логической структуре произведения. Для уточнения и дополнения необходимо оставлять поля. Овладение навыками конспектирования требует от студента целеустремленности, повседневной самостоятельной работы.

Методические материалы по самостоятельному решению задач

При самостоятельном решении задач нужно обосновывать каждый этап решения, исходя из теоретических положений курса. Если студент видит несколько путей решения проблемы (задачи), то нужно сравнить их и выбрать самый рациональный. Полезно до начала вычислений составить краткий план решения проблемы (задачи). Решение проблемных задач или примеров следует излагать подробно, вычисления располагать в строгом порядке, отделяя вспомогательные вычисления от основных. Решения при необходимости нужно сопровождать комментариями, схемами, чертежами и рисунками. Следует помнить, что решение каждой учебной задачи должно доводиться до окончательного логического ответа, которого требует условие, и по возможности с выводом. Полученный ответ следует проверить способами, вытекающими из существа данной задачи. Полезно также (если возможно) решать несколькими способами и сравнить полученные результаты. Решение задач данного типа нужно продолжать до приобретения твердых навыков в их решении.

Методические материалы к выполнению реферата

Реферат (от лат. referre – сообщать) – краткое изложение в письменном виде или в форме публикации доклада, содержания научного труда (трудов), литературы по теме. Работа над рефератом условно разделяется на выбор темы, подбор литературы, подготовку и защиту плана; написание теоретической части и всего текста с указанием библиографических данных используемых источников, подготовку доклада, выступление с ним. Тематика рефератов полностью связана с основными вопросами изучаемого курса.

Список литературы к темам не дается, и обучающиеся самостоятельно ведут библиографический поиск, причем им не рекомендуется ограничиваться университетской библиотекой.

Важно учитывать, что написание реферата требует от обучающихся определенных усилий. Особое внимание следует уделить подбору литературы, методике ее изучения с целью отбора и обработки собранного материала, обоснованию актуальности темы и теоретического уровня обоснованности используемых в качестве примеров фактов какой-либо деятельности.

Выбрав тему реферата, начав работу над литературой, необходимо составить план. Изучая литературу, продолжается обдумывание темы, осмысливание прочитанного, делаются выписки, сопоставляются точки зрения разных авторов и т.д. Реферативная работа сводится к тому, чтобы в ней выделились две взаимосвязанные стороны: во-первых, ее следует рассматривать как учебное задание, которое должен выполнить обучаемый, а во-вторых, как форму научной работы, творческого воображения при выполнении учебного задания.

Наличие плана реферата позволяет контролировать ход работы, избежать формального переписывания текстов из первоисточников.

Оформление реферата включает титульный лист, оглавление и краткий список использованной литературы. Список использованной литературы размещается на последней странице рукописи или печатной форме реферата. Реферат выполняется в письменной или печатной форме на белых листах формата А4 (210 x 297 мм). Шрифт Times New Roman, кегель 14, через 1,5 интервала при соблюдении следующих размеров текста: верхнее поле – 25 мм, нижнее – 20 мм, левое – 30 мм, правое – 15 мм. Нумерация страниц производится вверху листа, по центру. Титульный лист нумерации не подлежит.

Рефераты должны быть написаны простым, ясным языком, без претензий на наукообразность. Следует избегать сложных грамматических оборотов, непривычных терминов и символов. Если же такие термины и символы все-таки приводятся, то необходимо разъяснять их значение при первом упоминании в тексте реферата.

Объем реферата предполагает тщательный отбор информации, необходимой для краткого изложения вопроса. Важнейший этап – редактирование готового текста реферата и подготовка к обсуждению. Обсуждение требует хорошей ориентации в материале темы, умения выделить главное, поставить дискуссионный вопрос, привлечь внимание слушателей к интересной литературе, логично и убедительно изложить свои мысли.

Рефераты обязательно подлежат защите. Процедура защиты начинается с определения оппонентов защищающего свою работу. Они стремятся дать основательный анализ работы обучающимся, обращают внимание на положительные моменты и недостатки реферата, дают общую оценку содержанию, форме преподнесения материала, характеру использованной литературы. Иногда они дополняют тот или иной раздел реферата. Последнее особенно ценно, ибо говорит о глубоком знании обучающимся-оппонентом изучаемой проблемы.

Обсуждение не ограничивается выслушиванием оппонентов. Другие обучающиеся имеют право уточнить или опровергнуть какое-либо утверждение. Преподаватель предлагает любому обучающемуся задать вопрос по существу доклада или попытаться подвести итог обсуждению.

Алгоритм работы над рефератом

1. Выбор темы

Тема должна быть сформулирована грамотно (с литературной точки зрения);

В названии реферата следует поставить четкие рамки рассмотрения темы;

Желательно избегать слишком длинных названий;

Следует по возможности воздерживаться от использования в названии спорных с научной точки зрения терминов, излишней наукообразности, а также чрезмерного упрощения формулировок.

2. Реферат следует составлять из пяти основных частей: введения; основной части; заключения; списка литературы; приложений.

3. Основные требования к введению:

Во введении не следует концентрироваться на содержании; введение должно включать краткое обоснование актуальности темы реферата, где требуется показать, почему данный вопрос может представлять научный интерес и есть ли связь представляемого материала с современностью. Таким образом, тема реферата должна быть актуальна либо с научной точки зрения, либо с современных позиций.

Очень важно выделить цель, а также задачи, которые требуется решить для выполнения цели.

Введение должно содержать краткий обзор изученной литературы, в котором указывается взятый из того или иного источника материал, кратко анализируются изученные источники, показываются их сильные и слабые стороны;

Объем введения составляет две страницы текста.

4. Требования к основной части реферата:

Основная часть содержит материал, отобранный для рассмотрения проблемы;

Также основная часть должна включать в себя собственно мнение обучающихся и сформулированные самостоятельные выводы, опирающиеся на приведенные факты;

Материал, представленный в основной части, должен быть логически изложен и распределен по параграфам, имеющим свои названия;

В изложении основной части необходимо использовать сноски (в первую очередь, когда приводятся цифры и чьи-то цитаты);

Основная часть должна содержать иллюстративный материал (графики, таблицы и т. д.);

Объем основной части составляет около 10 страниц.

5. Требования к заключению:

В заключении формулируются выводы по параграфам, обращается внимание на выдвинутые во введении задачи и цели;

Заключение должно быть четким, кратким, вытекающим из содержания основной части.

6. Требования к оформлению списка литературы (по ГОСТу):

Необходимо соблюдать правильность последовательности записи источников: сначала следует писать фамилию, а после инициалы; название работы не ставится в кавычки; после названия сокращенно пишется место издания; затем идет год издания; наконец, называется процитированная страница.

Критерии оценки реферата

Обучающийся, защищающий реферат, должен рассказать о его актуальности, поставленных целях и задачах, изученной литературе, структуре основной части, сделанных в ходе работы выводах.

По окончанию выступления ему может быть задано несколько вопросов по представленной проблеме.

Оценка складывается из соблюдения требований к реферату, грамотного раскрытия темы, умения четко рассказывать о представленном реферате, способности понять суть задаваемых по работе вопросов и найти точные ответы на них.

Методические материалы к выполнению эссе

Эссе – литературное произведение небольшого объема, обычно прозаическое, свободной композиции, передающее индивидуальные впечатления, суждения, соображения автора о той или иной проблеме, теме, о том или ином событии или явлении. Это вид самостоятельной исследовательской работы обучающихся, с целью углубления и закрепления теоретических знаний и освоения практических навыков. Цель эссе состоит в развитии самостоятельного творческого мышления и письменного изложения собственных мыслей. При написании эссе обучающийся должен представить развернутый письменный ответ на теоретический или практический актуальный вопрос, объявленный преподавателем в аудитории непосредственно перед ее написанием. В процессе написания эссе разрешается пользоваться нормативно-правовыми актами, конспектом лекций (в печатном виде).

Использование интернет-ресурсов не допускается. Темы эссе преподаватель предлагает из числа тех, которые обучающиеся уже рассматривали на лекциях или семинарских занятиях, исходя из содержания заданий в составе оценочных средств. По решению преподавателя, в качестве темы эссе может быть выбрана одна или несколько тем, которые могут быть распределены между обучающимися по желанию.

Требования к выполнению эссе:

1. Проводится письменно.

2. Эссе выполняется на компьютере (гарнитура Times New Roman, шрифт 14) через 1,5 интервала с полями: верхнее, нижнее – 2; правое – 3; левое – 1,5. Отступ первой строки абзаца – 1,25. Сноски – постраничные. Таблицы и рисунки встраиваются в текст работы. При этом обязательный заголовок таблицы надо размещать над табличным полем, а рисунки сопровождать подрисовочными подписями. При включении в эссе нескольких таблиц и/или рисунков их нумерация обязательна. Обязательна и нумерация страниц. Их целесообразно проставлять внизу страницы – по середине или в правом углу. Номер страницы не ставится на титульном листе, но в общее число страниц он включается. Объем эссе, без учета приложений, не должен превышать 5 страниц. Значительное превышение установленного объема является недостатком работы и указывает на то, что обучающийся не сумел отобрать и переработать необходимый материал.

3. Работа должна содержать собственные умозаключения по сути поставленной проблемы, включать самостоятельно проведенный анализ по сути этой проблемы, выводы, обобщающие авторскую позицию по поставленной проблеме.

Критерии оценки эссе:

«Отлично» – исключительные знания материала, абсолютное понимание сути, безукоризненное знание основных понятий и положений, логически и лексически грамотно изложенный, содержательный, аргументированный, конкретный и исчерпывающий ответ.

«Хорошо» – глубокие знания материала, правильное понимание сути, знание основных понятий и положений, содержательный, полный и конкретный ответ.

«Удовлетворительно» – твердые, но недостаточно полные знания, верное понимание сути, в целом правильный ответ.

«Неудовлетворительно» – непонимание сущности задания, грубые ошибки в ответе.

Методические материалы по выполнению тестирования.

Тестовые задания содержат вопросы и 3-4 варианта ответа по базовым положениям изучаемой темы/раздела, составлены с расчетом на знания, полученные обучающимся в процессе изучения темы/раздела.

Тестовые задания выполняются в письменной форме и сдаются преподавателю, ведущему дисциплину (модуль). На выполнение тестовых заданий обучающимся отводится 45 минут.

При обработке результатов оценочной процедуры используются: критерии оценки по содержанию и качеству полученных ответов, ключи, оценочные листы.

Критерии оценки теста:

«Зачтено» - если обучающийся правильно выполнил не менее 2/3 всей работы или допустил не более одной грубой ошибки и двух недочетов, не более одной грубой и одной негрубой ошибки, не более трех негрубых ошибок, одной негрубой ошибки и трех недочетов, при наличии четырех-пяти недочетов.

«Не зачтено» - если число ошибок и недочетов превысило норму для оценки 3 или правильно выполнено менее 2/3 всей работы.

Методические материалы по выполнению доклада.

Рекомендуется следующая структура доклада:

1. титульный лист, содержание доклада;
2. краткое изложение;
3. цели и задачи;

4. изложение характера исследований и рассмотренных проблем, гипотезы, спорные вопросы;

5. источники информации, методы сбора и анализа данных, степень их полноты и достоверности;

6. анализ и толкование полученных в работе результатов;

7. выводы и оценки;

8. библиография и приложения.

Время выступления докладчика не должно превышать 10 минут.

Основные требования к оформлению доклада:

- титульный лист должен включать название доклада, наименование предметной (цикловой) комиссии, фамилию обучающегося;

- все использованные литературные источники сопровождаются библиографическим описанием;

- приводимая цитата из источника берется в кавычки (оформляются сноски);

- единицы измерения должны применяться в соответствии с действующими стандартами;

- все названия литературных источников следует приводить в соответствии с новейшими изданиями;

- рекомендуется включение таблиц, графиков, схем, если они отражают основное содержание или улучшают ее наглядность;

- названия фирм, учреждений, организаций и предприятий должны именоваться так, как они указываются в источнике;

Критерии оценки доклада

При выполнении доклада обучающийся должен продемонстрировать умение кратко излагать прочитанный материал, а также умение обобщать и анализировать материал по теме доклада.

Презентация

Методические материалы к презентациям

1. Объем презентации 10 -20 слайдов.

2. На титульном слайде должно быть отражено:

- наименование факультета;

- тема презентации;

- фамилия, имя, отчество, направление подготовки/ специальность, направленность (профиль)/ специализация, форма обучения, номер группы автора презентации;

- фамилия, имя, отчество, степень, звание, должность руководитель работы;

- год выполнения работы.

3. В презентации должны быть отражены обоснование актуальности представляемого материала, цели и задачи работы.

4. Содержание презентации должно включать наиболее значимый материал доклада, а также, при необходимости, таблицы, диаграммы, рисунки, фотографии, карты, видео – вставки, звуковое сопровождение.

5. Заключительный слайд должен содержать информацию об источниках информации для презентации.

Критерии оценки презентации

1. Объем презентации 10 -20 слайдов.

2. Правильность оформления титульного слайда.

3. Актуальность отобранного материала, обоснованность формулировки цели и задач работы.

4. Наглядность и логичность презентации, обоснованность использования таблиц, диаграмм, рисунков, фотографий, карт, видео – вставок, звукового сопровождения; правильный выбор шрифтов, фона, других элементов дизайна слайда.

5. Объём и качество источников информации (не менее 2-х интернет – источников и не менее 2-х литературных источников).

Методические материалы по подготовке к опросу

Самостоятельная работа обучающихся включает подготовку к опросу на практических занятиях. Для этого обучающийся изучает лекции, основную и дополнительную литературу, публикации, информацию из Интернет-ресурсов.

Тема и вопросы к практическим занятиям, вопросы для самоконтроля содержатся в рабочей программе и доводятся до студентов заранее.

Для подготовки к опросу обучающемуся необходимо ознакомиться с материалом, посвященным теме практического занятия, в учебнике или другой рекомендованной литературе, конспекте лекции, обратить внимание на усвоение основных понятий дисциплины, выявить неясные вопросы и подобрать дополнительную литературу для их освещения.

Критерии оценки опроса

«Отлично»:

- дан полный, развернутый ответ на поставленный вопрос;
- в ответе прослеживается четкая структура, логическая последовательность, отражающая сущность раскрываемых понятий, теорий, явлений;
- знание по предмету демонстрируется на фоне понимания его в системе данной науки и междисциплинарных связей;
- свободное владение терминологией;
- ответы на дополнительные вопросы четкие, краткие;

«Хорошо»:

- дан полный, развернутый ответ на поставленный вопрос, показано умение выделять существенные и несущественные признаки, причинно-следственные связи;
- ответ недостаточно логичен с единичными ошибками в частностях, исправленные студентом с помощью преподавателя;
- единичные ошибки в терминологии;
- ответы на дополнительные вопросы правильные, недостаточно полные и четкие.

«Удовлетворительно»:

- ответ не полный, с ошибками в деталях, умение раскрыть значение обобщённых знаний не показано, речевое оформление требует поправок, коррекции;
- логика и последовательность изложения имеют нарушения, студент не способен самостоятельно выделить существенные и несущественные признаки и причинно-следственные связи;
- ошибки в раскрываемых понятиях, терминах;
- студент не ориентируется в теме, допускает серьезные ошибки;
- студент не может ответить на большую часть дополнительных вопросов.

«Неудовлетворительно»:

- ответ представляет собой разрозненные знания с существенными ошибками по вопросу;
- присутствуют фрагментарность, нелогичность изложения, студент не осознает связь обсуждаемого вопроса с другими объектами дисциплины, речь неграмотная;
- незнание терминологии;
- ответы на дополнительные вопросы неправильные.

Методические материалы по выполнению практического задания

При выполнении практического задания обучающийся придерживается следующего алгоритма:

1. Записать дату, тему и цель задания;
2. Ознакомиться с правилами и условия выполнения практического задания;

3. Повторить теоретические задания, необходимые для рациональной работы и других практических действий, используя конспекты лекций и рекомендованную литературу, представленную в программе;

4. Выполнить работу по предложенному алгоритму действий;

5. Обобщить результаты работы, сформулировать выводы / дать ответы на контрольные вопросы;

Работа должна быть выполнена грамотно, с соблюдением культуры изложения. При использовании данных из учебных, методических пособий и другой литературы, периодических изданий, Интернет-источников должны иметься ссылки на вышеперечисленные.

Критерии оценки практического задания:

«Отлично» – правильный ответ, дается четкое обоснование принятому решению; рассуждения четкие последовательные логические; используются ссылки на полученные при изучении дисциплины знания; правильно используются формулы, понятия, процедуры, имеющие прямое отношение к задаче для подтверждения принятого решения.

«Хорошо» – правильный ответ, дается обоснование принятому решению; но с не существенными ошибками, в рассуждениях отсутствует логическая последовательность; используются ссылки на полученные при изучении дисциплины знания, правильно используются формулы, понятия, процедуры, имеющие прямое отношение к задаче для подтверждения принятого решения.

«Удовлетворительно» – правильный ответ, допускаются грубые ошибки в обосновании принятого решения; рассуждения не последовательные сумбурные; используются ссылки на полученные при изучении дисциплины знания; используются формулы, процедуры, понятия, имеющие прямое значение для подтверждения принятого решения, однако, при обращении к ним допускаются серьезные ошибки, студент не может правильно ими воспользоваться.

«Неудовлетворительно, не зачтено» – ответ неверный, отсутствует обоснование принятому решению; студент демонстрирует полное непонимание сути вопроса.

Для оценки решения ситуационной задачи (аналитического задания):

Оценка «отлично» выставляется, если задача решена грамотно, ответы на вопросы сформулированы четко. Эталонный ответ полностью соответствует решению студента, которое хорошо обосновано теоретически.

Оценка «хорошо» выставляется, если задача решена, ответы на вопросы сформулированы не достаточно четко. Решение студента в целом соответствует эталонному ответу, но не достаточно хорошо обосновано теоретически.

Оценка «удовлетворительно» выставляется, если задача решена не полностью, ответы не содержат всех необходимых обоснований решения.

Оценка «неудовлетворительно» выставляется, если задача не решена или имеет грубые теоретические ошибки в ответе на поставленные вопросы.

Методические материалы по выполнению лабораторного задания

При выполнении лабораторного задания обучающийся придерживается следующего алгоритма:

1. Записать дату, тему и цель задания;

2. Ознакомиться с правилами и условия выполнения задания;

3. Повторить теоретические задания, необходимые для рациональной работы и других практических действий, используя конспекты лекций и рекомендованную литературу, представленную в программе;

4. Выполнить работу по предложенному алгоритму действий;

5. Обобщить результаты работы, сформулировать выводы / дать ответы на контрольные вопросы;

Работа должна быть выполнена грамотно, с соблюдением культуры изложения. При использовании данных из учебных, методических пособий и другой литературы, периодических изданий, Интернет-источников должны иметься ссылки на вышеперечисленные.

Критерии оценки лабораторного задания:

«Отлично» – правильный ответ, дается четкое обоснование принятому решению; рассуждения четкие последовательные логические; используются ссылки на полученные при изучении дисциплины знания; правильно используются формулы, понятия, процедуры, имеющие прямое отношение к задаче для подтверждения принятого решения.

«Хорошо» – правильный ответ, дается обоснование принятому решению; но с не существенными ошибками, в рассуждениях отсутствует логическая последовательность; используются ссылки на полученные при изучении дисциплины знания, правильно используются формулы, понятия, процедуры, имеющие прямое отношение к задаче для подтверждения принятого решения.

«Удовлетворительно» – правильный ответ, допускаются грубые ошибки в обосновании принятого решения; рассуждения не последовательные сумбурные; используются ссылки на полученные при изучении дисциплины знания; используются формулы, процедуры, понятия, имеющие прямое значение для подтверждения принятого решения, однако, при обращении к ним допускаются серьезные ошибки, студент не может правильно ими воспользоваться.

«Неудовлетворительно, не зачтено» – ответ неверный, отсутствует обоснование принятому решению; студент демонстрирует полное непонимание сути вопроса.

Методические указания для подготовки к промежуточной аттестации.

Изучение учебных дисциплин (модулей) завершается зачетом/зачетом с оценкой или экзаменом. Подготовка к промежуточной аттестации способствует закреплению, углублению и обобщению знаний, получаемых, в процессе обучения, а также применению их к решению практических задач. Готовясь к экзамену, студент ликвидирует имеющиеся пробелы в знаниях, углубляет, систематизирует и упорядочивает свои знания. На зачете или экзамене студент демонстрирует то, что он освоил в процессе обучения по дисциплине (модулю).

Вначале следует просмотреть весь материал по дисциплине (модулю), отметить для себя трудные вопросы. Обязательно в них разобраться. В заключение еще раз целесообразно повторить основные положения, используя при этом листы опорных сигналов. Систематическая подготовка к занятиям в течение семестра позволит использовать время промежуточной аттестации для систематизации знаний.

3. МЕТОДИЧЕСКИЕ МАТЕРИАЛЫ, ОПРЕДЕЛЯЮЩИЕ ПРОЦЕДУРЫ ОЦЕНИВАНИЯ ЗНАНИЙ, УМЕНИЙ, НАВЫКОВ И (ИЛИ) ОПЫТА ДЕЯТЕЛЬНОСТИ, ХАРАКТЕРИЗУЮЩИХ ЭТАПЫ ФОРМИРОВАНИЯ КОМПЕТЕНЦИЙ

3.1. Организационные основы применения балльно-рейтинговой системы оценки успеваемости обучающихся по дисциплине (модулю)

Оценка качества освоения обучающимися дисциплины (модуля) реализуется в формате балльно-рейтинговой системы оценки успеваемости обучающихся (БРСО).

БРСО в ходе текущего контроля успеваемости и промежуточной аттестации осуществляется по 100-балльной шкале.

Академический рейтинг обучающегося по дисциплине (модулю) складывается из результатов:

– текущего контроля успеваемости (максимальный текущий рейтинг обучающегося 80 рейтинговых баллов);

– промежуточной аттестации (максимальный рубежный рейтинг обучающегося 20 рейтинговых баллов).

Условия оценки освоения обучающимся дисциплины (модуля) в формате БРСО доводятся преподавателем до сведения обучающихся на первом учебном занятии, а также размещены в свободном доступе в электронной информационно-образовательной среде Университета.

3.2. Проведение текущего контроля успеваемости обучающихся по дисциплине (модулю) в соответствии с балльно-рейтинговой системой оценки успеваемости обучающегося

В течение учебного семестра до промежуточной аттестации на основании утвержденной рабочей программы дисциплины (модуля) формируется текущий рейтинг обучающегося. Текущий рейтинг обучающегося складывается как сумма рейтинговых баллов, полученных им в течение учебного семестра по всем видам учебных занятий по учебной дисциплине.

В процессе текущего контроля оцениваются следующие действия обучающегося, направленные на освоение компетенций в рамках изучения учебной дисциплины:

– академическая активность (посещаемость учебных занятий, самостоятельное изучение содержания учебной дисциплины в электронной информационно-образовательной среде, соблюдение сроков сдачи практических заданий и текущих контрольных мероприятий и др.);

– выполнение и сдача текущих и итогового практических заданий (эссе, рефераты, творческие задания, кейс-задания, лабораторные работы, расчетные задания и др., активное участие в групповых интерактивных занятиях (дискуссии, WiKi-проекты и др.), защита проектов и др.);

– прохождение рубежей текущего контроля, включая соблюдение графика их прохождения в электронной информационно-образовательной среде.

Для планирования расчета текущего рейтинга обучающегося используются следующие пропорции:

Вид учебного действия	Максимальная рейтинговая оценка, баллов
академическая активность	10
практические задания	40
<i>из них: текущие практические задания</i>	20
<i>итоговое практическое задание</i>	20
рубежи текущего контроля	30
ИТОГО:	80

В течение учебного семестра по дисциплине (модулю) обучающимся должен быть накоплен текущий рейтинг не менее 52 рейтинговых баллов (65% от максимального значения текущего рейтинга).

Необходимыми условиями допуска обучающегося к промежуточной аттестации по дисциплине являются положительное прохождение обучающимся не менее 65% рубежей текущего контроля с накоплением не менее 65% максимального рейтингового балла за каждый рубеж текущего контроля и положительное выполнение итогового практического задания с накоплением не менее 65% максимального рейтингового балла, установленного за итоговое практическое задание.

Невыполнение вышеуказанных условий является текущей академической задолженностью, которая должна быть ликвидирована обучающимся до контрольного мероприятия промежуточной аттестации.

Сведения о наличии у обучающихся текущей академической задолженности, сроках и порядке добора рейтинговых баллов для её ликвидации доводятся до обучающихся педагогическим работником.

В случае неликвидации текущей академической задолженности, педагогический работник обязан во время контрольного мероприятия промежуточной аттестации поставить обучающемуся 0 рейтинговых баллов. В этом случае ликвидация текущей академической задолженности возможна в периоды проведения повторной промежуточной аттестации.

3.3. Проведение промежуточной аттестации обучающихся по дисциплине (модулю) в соответствии с балльно-рейтинговой системой оценки успеваемости обучающегося

Промежуточная аттестация по дисциплине (модулю) проводится в соответствии с Положением о промежуточной аттестации обучающихся по основным профессиональным образовательным программам высшего образования – программ специалитета в Российском государственном социальном университете и Положением о балльно-рейтинговой системе оценки успеваемости обучающихся по основным профессиональным образовательным программам высшего образования - программам бакалавриата, программам специалитета, программам магистратуры в Российском государственном социальном университете.

На промежуточную аттестацию отводится 20 рейтинговых баллов.

Ответы обучающегося на контрольном мероприятии промежуточной аттестации оцениваются педагогическим работником по 20 - балльной шкале, а итоговая оценка по дисциплине (модулю) выставляется по системе зачтено/не зачтено.

Критерии выставления оценки определяются Положением о балльно-рейтинговой системе оценки успеваемости обучающихся по основным профессиональным образовательным программам высшего образования - программам бакалавриата, программам специалитета, программам магистратуры в Российском государственном социальном университете.

В процессе определения рубежного рейтинга обучающегося используется следующая шкала:

Рубежный рейтинг	Критерии оценки освоения обучающимся учебной дисциплины в ходе контрольных мероприятий промежуточной аттестации
19-20 рейтинговых баллов	обучающийся глубоко и прочно усвоил программный материал, исчерпывающе, последовательно, грамотно и логически стройно его излагает, тесно увязывает с задачами и будущей деятельностью, не затрудняется с ответом при видоизменении задания, свободно справляется с задачами и практическими заданиями, правильно обосновывает принятые решения, умеет самостоятельно обобщать и излагать материал, не допуская
16-18 рейтинговых баллов	обучающийся твердо знает программный материал, грамотно и по существу излагает его, не допуская существенных неточностей в ответе на вопрос, может правильно применять теоретические положения и владеет необходимыми умениями и навыками при выполнении практических
13-15 рейтинговых баллов	обучающийся освоил основной материал, но не знает отдельных деталей, допускает неточности, недостаточно правильные формулировки, нарушает последовательность в изложении программного материала и испытывает затруднения в выполнении практических заданий
1-12 рейтинговых баллов	обучающийся не знает значительной части программного материала, допускает существенные ошибки, с большими затруднениями выполняет практические задания
0 рейтинговых баллов	не аттестован

Если результат контроля успеваемости в рамках проведения контрольных мероприятий промежуточной аттестации (рубежный рейтинг обучающегося) неудовлетворительный (получено менее 13 рейтинговых баллов), то промежуточная аттестация по учебной дисциплине (модулю) невозможна даже при наличии высокого текущего рейтинга, полученного по итогам текущего контроля по учебной дисциплине (модулю).

ЛИСТ РЕГИСТРАЦИИ ИЗМЕНЕНИЙ

№ п/ п	Содержание изменения	Реквизиты документа об утверждении изменения	Дата введения изменения
1.	Утверждены и введены в действие решением Ученого совета факультета на основании Федерального государственного образовательного стандарта (указываем реквизиты ФГОС)	Протокол заседания Ученого совета факультета № ____ от « ____ » ____ 20 ____ года	__ . __ . ____
2.	*	Протокол заседания Ученого совета факультета № ____ от « ____ » ____ 20 ____ года	__ . __ . ____
3.	*	Протокол заседания Ученого совета факультета № ____ от « ____ » ____ 20 ____ года	__ . __ . ____
4.	*	Протокол заседания Ученого совета факультета № ____ от « ____ » ____ 20 ____ года	__ . __ . ____



**Министерство науки и высшего образования Российской Федерации
Федеральное государственное бюджетное образовательное учреждение
высшего образования
«Российский государственный социальный университет»**

УТВЕРЖДАЮ
Заведующий кафедрой комплекса естественно-
научных дисциплин

_____/ С.В. Пивнева
«28» февраля 2023 г.

**МЕТОДИЧЕСКИЕ МАТЕРИАЛЫ ПО ДИСЦИПЛИНЕ (МОДУЛЮ)
«ФИЗИЧЕСКАЯ ЗАЩИТА ОБЪЕКТОВ ИНФОРМАТИЗАЦИИ»**

**Направление подготовки (специальность)
10.03.01 «Информационная безопасность»**

**Направленность (специализация)
«Организация и технологии защиты информации (по отрасли или в сфере
профессиональной деятельности)»**

**ОБРАЗОВАТЕЛЬНАЯ ПРОГРАММА ВЫСШЕГО ОБРАЗОВАНИЯ - ПРОГРАММА
БАКАЛАВРИАТА**

**Форма обучения
Очная**

Москва, 2023 г.

Методические материалы по дисциплине (модулю) «Физическая защита объектов информатизации» разработаны на основании федерального государственного образовательного стандарта высшего образования – бакалавриата по направлению подготовки 10.03.01 Информационная безопасность, утвержденного приказом Министерства образования и науки Российской Федерации от 17.11.2020г. № 1427, учебного плана по основной профессиональной образовательной программе высшего образования - программе бакалавриата по направлению подготовки 10.03.01 Информационная безопасность (далее – «ОПОП»).

Методические материалы по дисциплине (модулю) разработаны рабочей группой в составе: канд. техн. Наук, доцент С.М. Бобровский, старший преподаватель Н.В. Мальцев.

Методические материалы по дисциплине (модулю) обсуждены и утверждены на заседании кафедры информационных технологий, искусственного интеллекта и общественно-социальных технологий цифрового общества факультета социальных и политических технологий.

Протокол № 7 от «28» марта 2023 г.

Заведующий кафедрой
канд. пед. наук, доцент



(подпись)

С.В. Пивнева

СОДЕРЖАНИЕ

1. МЕТОДИЧЕСКИЕ МАТЕРИАЛЫ К ЛЕКЦИОННЫМ И ЛАБОРАТОРНЫМ ЗАНЯТИЯМ.....	4
1.1. Методические материалы к проведению лекционных занятий по дисциплине (модулю).....	4
1.2. Методические материалы по подготовке к лабораторным занятиям по дисциплине (модулю).....	6
2. МЕТОДИЧЕСКИЕ РЕКОМЕНДАЦИИ ДЛЯ ОБУЧАЮЩИХСЯ ПО ОСВОЕНИЮ ДИСЦИПЛИНЫ (МОДУЛЯ) И САМОСТОЯТЕЛЬНОЙ РАБОТЕ.....	9
3. МЕТОДИЧЕСКИЕ МАТЕРИАЛЫ, ОПРЕДЕЛЯЮЩИЕ ПРОЦЕДУРЫ ОЦЕНИВАНИЯ ЗНАНИЙ, УМЕНИЙ, НАВЫКОВ И (ИЛИ) ОПЫТА ДЕЯТЕЛЬНОСТИ, ХАРАКТЕРИЗУЮЩИХ ЭТАПЫ ФОРМИРОВАНИЯ КОМПЕТЕНЦИЙ.....	18
3.1. Организационные основы применения балльно-рейтинговой системы оценки успеваемости обучающихся по дисциплине (модулю).....	18
3.2. Проведение текущего контроля успеваемости обучающихся по дисциплине (модулю) в соответствии с балльно-рейтинговой системой оценки успеваемости обучающегося.....	18
3.3. Проведение промежуточной аттестации обучающихся по дисциплине (модулю) в соответствии с балльно-рейтинговой системой оценки успеваемости обучающегося.....	19
ЛИСТ РЕГИСТРАЦИИ ИЗМЕНЕНИЙ.....	21

1. МЕТОДИЧЕСКИЕ МАТЕРИАЛЫ К ЛЕКЦИОННЫМ И ЛАБОРАТОРНЫМ ЗАНЯТИЯМ

1.1. Методические материалы к проведению лекционных занятий по дисциплине (модулю)

Лекция - один из методов обучения, одна из основных системообразующих форм организации учебного процесса в вузе. Лекционное занятие представляет собой систематическое, последовательное, монологическое изложение педагогическим работником учебного материала, как правило, теоретического характера. Такое занятие представляет собой элемент технологии представления учебного материала путем логически стройного, систематически последовательного и ясного изложения.

Цель лекции – организация целенаправленной познавательной деятельности обучающихся по овладению программным материалом дисциплины (модуля). Чтение курса лекций позволяет дать связанное, последовательное изложение материала в соответствии с новейшими данными науки, сообщить слушателям основное содержание предмета в целостном, систематизированном виде. В ряде случаев лекция выполняет функцию основного источника информации: при отсутствии учебников и учебных пособий, чаще по новым курсам; в случае, когда новые научные данные по той или иной теме не нашли отражения в учебниках; отдельные разделы и темы очень сложны для самостоятельного изучения. В таких случаях только лектор может методически помочь обучающимся в освоении сложного материала.

Возможные формы проведения лекций:

- Вводная лекция – один из наиболее важных и трудных видов лекции при чтении систематических курсов. От успеха этой лекции во многом зависит успех усвоения всего курса. Она может содержать: определение дисциплины (модуля); краткую историческую справку о дисциплине (модуле); цели и задачи дисциплины (модуля), ее роль в общей системе обучения и связь со смежными дисциплинами (модулями); основные проблемы (понятия и определения) данной науки; основную и дополнительную учебную литературу; особенности самостоятельной работы обучающихся над дисциплиной (модулем) и формы участия в научно-исследовательской работе; отчетность по курсу.

- Информационная лекция ориентирована на изложение и объяснение обучающимся научной информации, подлежащей осмыслению и запоминанию. Это самый традиционный тип лекций в практике высшей школы.

- Заключительная лекция предназначена для обобщения полученных знаний и раскрытия перспектив дальнейшего развития данной науки.

- Обзорная лекция – это систематизация научных знаний на высоком уровне, допускающая большое число ассоциативных связей в процессе осмысления информации, излагаемой при раскрытии внутрисубъектной и межпредметной связей, исключая детализацию и конкретизацию. Как правило, стержень излагаемых теоретических положений составляет научно-понятийная и концептуальная основа всего курса или крупных его разделов.

- Лекция-беседа - непосредственный контакт педагогического работника с аудиторией - диалог. По ходу лекции педагогический работник задает вопросы для выяснения мнений и уровня осведомленности обучающихся по рассматриваемой проблеме.

- Лекция-дискуссия - свободный обмен мнениями в ходе изложения лекционного материала. Педагогический работник активизирует участие в обсуждении отдельными вопросами, сопоставляет между собой различные мнения и тем самым развивает дискуссию, стремясь направить ее в нужное русло.

- Лекция с применением обратной связи включает в себе то, что в начале и конце каждого раздела лекции задаются вопросы. Первый - для того, чтобы узнать, насколько обучающиеся ориентируются в излагаемом материале, вопрос в конце раздела предназначен для выяснения степени усвоения только что изложенного материала. При

неудовлетворительных результатах контрольного опроса педагогический работник возвращается к уже прочитанному разделу, изменив при этом методику подачи материала.

- Проблемная лекция опирается на логику последовательно моделируемых проблемных ситуаций путем постановки проблемных вопросов или предъявления проблемных задач. Проблемный вопрос - это диалектическое противоречие, требующее для своего решения размышления, сравнения, поиска, приобретения и применения новых знаний. Проблемная задача содержит дополнительную вводную информацию и при необходимости некоторые ориентиры поиска ее решения.

- Программированная лекция - консультация – педагогический работник сам составляет и предлагает обучающимся вопросы. На подготовленные вопросы педагогический работник сначала просит ответить обучающихся, а затем проводит анализ и обсуждение неправильных ответов. В лекциях можно использовать наглядные материалы, а также подготовить презентацию. Что касается презентации, то в качестве визуальной поддержки ее можно органично интегрировать во все вышеупомянутые лекции. В то же время лекцию-презентацию возможно выделить и в качестве самостоятельной формы. Лекция-презентация должна отражать суть основных и (или) проблемных вопросов лекции, на которые особо следует обратить внимание обучающихся. В условиях применения активного метода проведения занятий презентация представляется весьма удачным способом донесения информации до слушателей. Единственное, на что следует обратить внимание при подготовке слайдов, - это их оформление и текст. Слайд не должен быть перегружен картинками и лишней информацией, которая будет отвлекать от основного аспекта того или иного вопроса лекции. Во время лекции можно задавать вопросы аудитории в отношении того или иного слайда, тем самым еще больше вовлекая обучающихся в проблематику.

Краткое содержание лекционных занятий

Наименование разделов	Содержание учебного материала
<p>Раздел 1. Структура физической защиты объекта информатизации, обеспечивающая контролируемое предотвращение несанкционированного проникновения нарушителя к объекту информатизации</p>	<p>1. Место и роль системы физической защиты объектов информатизации в структуре комплексного обеспечения информационной безопасности. Характеристики потенциальных нарушителей и угроз личности, информации и имуществу, которые призваны нейтрализовать, или минимизировать системы физической защиты.</p> <p>2. Основные принципы построения системы физической защиты объекта информатизации.</p> <p>3. Классификация средств инженерно-технической укрепленности объектов информатизации по функциональному назначению, конструктивному исполнению и уровню обеспечения охраны.</p> <p>4. Классификация, состав и области применения систем контроля и управления доступом, как компонента физической защиты</p>

<p>Раздел 2. Структура физической защиты объекта информатизации, обеспечивающая комплексный подход к обнаружению и контролю динамики развития угроз, воздействующих на защищаемый объект.</p>	<p>объектов информатизации.</p> <ol style="list-style-type: none"> 1. Состав и классификация комплексной системы безопасности (КСБ), по функциональному назначению и выполняемым функциям 2. Классификация технических средства охраны по физическим принципам обнаружения и зонам контроля за развитием потенциальной угрозы объекту информатизации. 3. Изучение принципов построения и конструктивных особенностей применения систем охранной и пожарной сигнализации для превентивного обнаружения угрозы объекту информатизации. 4. Изучение принципов построения и конструктивных особенностей применения систем охранного телевидения для превентивного обнаружения и контроля за динамикой развития угрозы объекту информатизации. 5. Классификация интегрированных систем охраны (ИСБ) по способу интеграции, составу оборудования и функциональным возможностям систем.
--	---

1.2. Методические материалы по подготовке к лабораторным занятиям по дисциплине (модулю)

Лабораторные занятия - одна из форм учебного занятия, направленная на развитие самостоятельности обучающихся и приобретение умений и навыков. Данные учебные занятия углубляют, расширяют, детализируют полученные ранее знания. Лабораторное занятие предполагает выполнение обучающимися по заданию и под руководством преподавателей одной или нескольких работ.

Цель лабораторных занятий состоит в развитии познавательных способностей, самостоятельности мышления и творческой активности обучающихся; углублении, расширении, детализировании знаний, полученных на лекции в обобщенной форме, и содействии выработке навыков профессиональной деятельности. В отдельных случаях на лабораторных занятиях руководителем занятия сообщаются дополнительные знания.

Для достижения поставленных целей и решения требуемого перечня задач лабораторные занятия проводятся традиционными технологиями или с использованием активных и интерактивных образовательных технологий.

При подготовке и работе во время проведения лабораторных занятий следует обратить внимание на следующие моменты: на процесс предварительной подготовки, на работу во время занятия, обработку полученных результатов, исправление полученных замечаний.

Предварительная подготовка к лабораторному занятию заключается в изучении теоретического материала в отведенное для самостоятельной работы время, ознакомление с инструктивными материалами с целью осознания задач занятия, техники безопасности при работе с приборами, веществами.

Работа во время проведения занятия включает:

- консультирование студентов преподавателями и вспомогательным персоналом с целью предоставления исчерпывающей информации, необходимой для самостоятельного выполнения предложенных преподавателем задач.
- самостоятельное выполнение заданий согласно обозначенной рабочей программой дисциплины (модуля) тематики.

Задания для самостоятельной работы к Разделу 1

Вопросы для самостоятельной работы к Разделу 1

1. Основные принципы построения системы физической защиты объекта информатизации.
2. Классификация средств инженерно-технической укрепленности объектов информатизации по функциональному назначению, конструктивному исполнению и уровню обеспечения охраны.
3. Классификация, состав и области применения систем контроля и управления доступом, как компонента физической защиты объектов информатизации
4. Роль система физической защиты в обеспечении информационной безопасности.
5. Классификация зон обеспечения безопасности объекта информатизации.
6. Препграждающие устройства.
7. Замки, запорные устройства. Классификация. Конструктивное исполнение
8. Структура системы контроля и управления доступом (СКУД). Роль и место системы контроля и управления доступом в общей системе безопасности объектов.
9. Изучение принципов построения и конструктивных особенностей применения систем контроля и управления доступом людей и транспортных средств на защищаемые территории предприятия.
10. Изучение принципов построения и конструктивных особенностей применения систем электронной идентификации личности и контроля за логистикой грузов.

Литература для самостоятельного изучения к Разделу 1

Основная литература:

1. Петров, С. В. Обеспечение безопасности образовательной организации : учебное пособие для вузов / С. В. Петров, П. А. Кисляков. — 3-е изд., испр. и доп. — Москва : Издательство Юрайт, 2023. — 189 с. — (Высшее образование). — ISBN 978-5-534-14077-4. — Текст : электронный // Образовательная платформа Юрайт [сайт]. — URL: <https://urait.ru/bcode/513485> (дата обращения: 20.05.2023).
2. Чернова, Е. В. Информационная безопасность человека: учебное пособие для вузов / Е. В. Чернова. — 2-е изд., испр. и доп. — Москва : Издательство Юрайт, 2023. — 243 с. — (Высшее образование). — ISBN 978-5-534-12774-4. — Текст: электронный // Образовательная платформа Юрайт [сайт]. — URL: <https://urait.ru/bcode/518441>

Дополнительная литература

1. Егошина, И. Л. Средства и методы обеспечения безопасности объектов и защиты информации : практикум : [16+] / И. Л. Егошина ; Поволжский государственный технологический университет. — Йошкар-Ола : Поволжский государственный технологический университет, 2021. — 158 с. : схем., табл., ил. — Режим доступа: по подписке. — URL: <https://biblioclub.ru/index.php?page=book&id=696349> (дата обращения: 15.05.2023). — Библиогр. в кн. — ISBN 978-5-8158-2240-5. — Текст : электронный.
2. Комплексные системы защиты информации на предприятиях : учебное пособие / составители Д. С. Алексеев, О. В. Щечкочихин. — Кострома : КГУ им. Н.А. Некрасова, 2021. — 167 с. — ISBN 978-5-8285-1164-8. — Текст : электронный // Лань : электронно-

библиотечная система. — URL: <https://e.lanbook.com/book/201884> (дата обращения: 06.03.2023). — Режим доступа: для авториз. пользователей.

Задания для самостоятельной работы к Разделу 2

Вопросы для самостоятельной работы к Разделу 3

1. Системы сигнализации. Назначение. Классификация по функциональному назначению.
2. Конструктивные и физические принципы, построения извещателей пожарной сигнализации.
3. Классификация охранных извещателей по физическому принципу фиксирования наличия угрозы и расположению зон контроля
4. Конструктивные и физические принципы, построения поверхностных извещателей охранной сигнализации.
5. Конструктивные и физические принципы, построения периметровых извещателей охранной сигнализации.
6. Конструктивные и физические принципы, построения объемных извещателей охранной сигнализации.
7. Классификация телевизионных систем. Системы замкнутого телевидения (ССТV). Системы промышленного и охранного телевидения. Общность и различие.
8. Основные задачи, состав и структура системы охранного телевидения (СОТ).
9. Параметры видеокамеры системы охранного телевидения (СОТ), влияющие на зоны контроля.
10. Классификация объективов видеокамеры.
11. Основные требования к вспомогательным системам технических средств физической защиты объекта информатизации, например, охранное освещение, системы оповещение персонала и систем электропитание оборудования.

Литература для самостоятельного изучения к Разделу 2

Основная литература:

1. Петров, С. В. Обеспечение безопасности образовательной организации : учебное пособие для вузов / С. В. Петров, П. А. Кисляков. — 3-е изд., испр. и доп. — Москва : Издательство Юрайт, 2023. — 189 с. — (Высшее образование). — ISBN 978-5-534-14077-4. — Текст : электронный // Образовательная платформа Юрайт [сайт]. — URL: <https://urait.ru/bcode/513485> (дата обращения: 20.05.2023).
2. Чернова, Е. В. Информационная безопасность человека: учебное пособие для вузов / Е. В. Чернова. — 2-е изд., испр. и доп. — Москва : Издательство Юрайт, 2023. — 243 с. — (Высшее образование). — ISBN 978-5-534-12774-4. — Текст: электронный // Образовательная платформа Юрайт [сайт]. — URL: <https://urait.ru/bcode/518441>

Дополнительная литература

1. Егошина, И. Л. Средства и методы обеспечения безопасности объектов и защиты информации : практикум : [16+] / И. Л. Егошина ; Поволжский государственный технологический университет. — Йошкар-Ола : Поволжский государственный технологический университет, 2021. — 158 с. : схем., табл., ил. — Режим доступа: по подписке. — URL: <https://biblioclub.ru/index.php?page=book&id=696349> (дата обращения: 15.05.2023). — Библиогр. в кн. — ISBN 978-5-8158-2240-5. — Текст : электронный.
2. Комплексные системы защиты информации на предприятиях : учебное пособие / составители Д. С. Алексеев, О. В. Щекочихин. — Кострома : КГУ им. Н.А. Некрасова, 2021. — 167 с. — ISBN 978-5-8285-1164-8. — Текст : электронный // Лань : электронно-

2. МЕТОДИЧЕСКИЕ РЕКОМЕНДАЦИИ ДЛЯ ОБУЧАЮЩИХСЯ ПО ОСВОЕНИЮ ДИСЦИПЛИНЫ (МОДУЛЯ) И САМОСТОЯТЕЛЬНОЙ РАБОТЕ

Освоение обучающимся дисциплины (модуля) «Технологии возможностей и безбарьерной среды» предполагает изучение материалов дисциплины на аудиторных занятиях и в ходе самостоятельной работы. Аудиторные занятия проходят в форме лекций, семинаров, практических и лабораторных занятий. Самостоятельная работа включает разнообразный комплекс видов и форм работы обучающихся.

Для успешного освоения дисциплины (модуля) и достижения поставленных целей необходимо внимательно ознакомиться с рабочей программы дисциплины (модуля), доступной в электронной информационно-образовательной среде РГСУ.

Следует обратить внимание на списки основной и дополнительной литературы, на предлагаемые преподавателем ресурсы информационно-телекоммуникационной сети Интернет. Эта информация необходима для самостоятельной работы обучающегося.

При подготовке к аудиторным занятиям необходимо помнить особенности каждой формы его проведения.

Подготовка к учебному занятию лекционного типа заключается в следующем.

С целью обеспечения успешного обучения обучающийся должен готовиться к лекции, поскольку она является важнейшей формой организации учебного процесса, поскольку:

- знакомит с новым учебным материалом;
- разъясняет учебные элементы, трудные для понимания;
- систематизирует учебный материал;
- ориентирует в учебном процессе.

С этой целью:

- внимательно прочитайте материал предыдущей лекции;
- ознакомьтесь с учебным материалом по учебнику и учебным пособиям с темой прочитанной лекции;
- внесите дополнения к полученным ранее знаниям по теме лекции на полях лекционной тетради;
- запишите возможные вопросы, которые вы зададите лектору на лекции по материалу изученной лекции;
- постарайтесь уяснить место изучаемой темы в своей подготовке;
- узнайте тему предстоящей лекции (по тематическому плану, по информации лектора) и запишите информацию, которой вы владеете по данному вопросу.

Подготовка к занятию семинарского типа.

При подготовке и работе во время проведения занятий семинарского типа следует обратить внимание на следующие моменты: на процесс предварительной подготовки, на работу во время занятия, обработку полученных результатов, исправление полученных замечаний.

Предварительная подготовка к учебному занятию семинарского типа заключается в изучении теоретического материала в отведенное для самостоятельной работы время, ознакомление с инструктивными материалами с целью осознания задач практического занятия, техники безопасности при работе с приборами, веществами.

Работа во время проведения учебного занятия семинарского типа включает:

- консультирование студентов преподавателями и вспомогательным персоналом с целью предоставления исчерпывающей информации, необходимой для самостоятельного выполнения предложенных преподавателем задач.
- самостоятельное выполнение заданий согласно обозначенной рабочей программой дисциплины (модуля) тематики.

Самостоятельная работа.

Самостоятельная работа - планируемая учебная, учебно-исследовательская, научно-исследовательская работа студентов, выполняемая во внеаудиторное (аудиторное) время по заданию и при методическом руководстве преподавателя, но без его непосредственного участия (при частичном непосредственном участии преподавателя, оставляющем ведущую роль за работой студентов).

Для более углубленного изучения темы задания для самостоятельной работы рекомендуется выполнять параллельно с изучением данной темы. При выполнении заданий по возможности используйте наглядное представление материала.

Самостоятельная работа студентов в ВУЗе является важным видом учебной и научной деятельности студента. Самостоятельная работа студентов играет значительную роль в рейтинговой технологии обучения.

К современному специалисту в области медицины общество предъявляет достаточно широкий перечень требований, среди которых немаловажное значение имеет наличие у выпускников определенных навыков (компетенций) и умения самостоятельно добывать знания из различных источников, систематизировать полученную информацию, давать оценку конкретной профессиональной ситуации. Формирование такого умения происходит в течение всего периода обучения.

В процессе самостоятельной работы студент приобретает необходимые для будущей специальности компетенции, навыки самоорганизации, самоконтроля, самоуправления, саморефлексии и становится активным самостоятельным субъектом учебной деятельности.

Самостоятельная работа студентов должна оказывать важное влияние на формирование личности будущего специалиста, его компетентность. Каждый студент самостоятельно определяет режим своей работы и меру труда, затрачиваемого на овладение учебным содержанием по каждой дисциплине. Он выполняет внеаудиторную работу по личному индивидуальному плану, в зависимости от его подготовки, времени и других условий.

Виды самостоятельной работы.

Работа с литературой.

При работе с книгой необходимо подобрать литературу, научиться правильно ее читать, вести записи. Для подбора литературы в библиотеке используются алфавитный и систематический каталоги. Важно помнить, что рациональные навыки работы с книгой - это всегда большая экономия времени и сил. Правильный подбор учебников рекомендуется преподавателем, читающим лекционный курс. Необходимая литература может быть также указана в методических разработках по данному курсу. Изучая материал по учебнику, следует переходить к следующему вопросу только после правильного уяснения предыдущего, описывая на бумаге все выкладки и вычисления (в том числе те, которые в учебнике опущены или на лекции даны для самостоятельного вывода). При изучении любой дисциплины большую и важную роль играет самостоятельная индивидуальная работа. Особое внимание следует обратить на определение основных понятий курса. Студент должен подробно разбирать примеры, которые поясняют такие определения, и уметь строить аналогичные примеры самостоятельно. Нужно добиваться точного представления о том, что изучаешь. Полезно составлять опорные конспекты. При изучении материала по учебнику полезно в тетради (на специально отведенных полях) дополнять конспект лекций. Там же следует отмечать вопросы, выделенные студентом для консультации с преподавателем. Выводы, полученные в результате изучения, рекомендуется в конспекте выделять, чтобы они при перечитывании записей лучше запоминались. Опыт показывает, что многим студентам помогает составление листа опорных сигналов, содержащего важнейшие и наиболее часто употребляемые формулы и понятия. Такой лист помогает запомнить формулы, основные положения лекции, а также может служить постоянным справочником для студента. Различают два вида чтения: первичное и вторичное. Первичное - это внимательное, неторопливое чтение, при котором можно остановиться на трудных местах.

Задача вторичного чтения - полное усвоение смысла целого (по счету это чтение может быть и не вторым, а третьим или четвертым). Самостоятельная работа с учебниками и

книгами (а также самостоятельное теоретическое исследование проблем, обозначенных преподавателем на лекциях) – это важнейшее условие формирования у себя научного способа познания.

Чтение научного текста является частью познавательной деятельности. Ее цель – извлечение из текста необходимой информации. От того насколько осознанна читающим собственная внутренняя установка при обращении к печатному слову (найти нужные сведения, усвоить информацию полностью или частично, критически проанализировать материал и т.п.) во многом зависит эффективность осуществляемого действия.

Методические рекомендации по составлению конспекта:

1. Внимательно прочитайте текст. Уточните в справочной литературе непонятные слова. При записи не забудьте вынести справочные данные на поля конспекта;
2. Выделите главное, составьте план;
3. Кратко сформулируйте основные положения текста, отметьте аргументацию автора;
4. Законспектируйте материал, четко следуя пунктам плана. При конспектировании старайтесь выразить мысль своими словами. Записи следует вести четко, ясно.

5. Грамотно записывайте цитаты. Цитируя, учитывайте лаконичность, значимость мысли. В тексте конспекта желательно приводить не только тезисные положения, но и их доказательства. При оформлении конспекта необходимо стремиться к емкости каждого предложения. Мысли автора книги следует излагать кратко, заботясь о стиле и выразительности написанного. Число дополнительных элементов конспекта должно быть логически обоснованным, записи должны распределяться в определенной последовательности, отвечающей логической структуре произведения. Для уточнения и дополнения необходимо оставлять поля. Овладение навыками конспектирования требует от студента целеустремленности, повседневной самостоятельной работы.

Методические материалы по самостоятельному решению задач

При самостоятельном решении задач нужно обосновывать каждый этап решения, исходя из теоретических положений курса. Если студент видит несколько путей решения проблемы (задачи), то нужно сравнить их и выбрать самый рациональный. Полезно до начала вычислений составить краткий план решения проблемы (задачи). Решение проблемных задач или примеров следует излагать подробно, вычисления располагать в строгом порядке, отделяя вспомогательные вычисления от основных. Решения при необходимости нужно сопровождать комментариями, схемами, чертежами и рисунками. Следует помнить, что решение каждой учебной задачи должно доводиться до окончательного логического ответа, которого требует условие, и по возможности с выводом. Полученный ответ следует проверить способами, вытекающими из существа данной задачи. Полезно также (если возможно) решать несколькими способами и сравнить полученные результаты. Решение задач данного типа нужно продолжать до приобретения твердых навыков в их решении.

Методические материалы к выполнению реферата

Реферат (от лат. referre – сообщать) – краткое изложение в письменном виде или в форме публикации доклада, содержания научного труда (трудов), литературы по теме. Работа над рефератом условно разделяется на выбор темы, подбор литературы, подготовку и защиту плана; написание теоретической части и всего текста с указанием библиографических данных используемых источников, подготовку доклада, выступление с ним. Тематика рефератов полностью связана с основными вопросами изучаемого курса.

Список литературы к темам не дается, и обучающиеся самостоятельно ведут библиографический поиск, причем им не рекомендуется ограничиваться университетской библиотекой.

Важно учитывать, что написание реферата требует от обучающихся определенных усилий. Особое внимание следует уделить подбору литературы, методике ее изучения с целью отбора и обработки собранного материала, обоснованию актуальности темы и теоретического уровня обоснованности используемых в качестве примеров фактов какой-либо деятельности.

Выбрав тему реферата, начав работу над литературой, необходимо составить план. Изучая литературу, продолжается обдумывание темы, осмысливание прочитанного, делаются выписки, сопоставляются точки зрения разных авторов и т.д. Реферативная работа сводится к тому, чтобы в ней выделились две взаимосвязанные стороны: во-первых, ее следует рассматривать как учебное задание, которое должен выполнить обучаемый, а во-вторых, как форму научной работы, творческого воображения при выполнении учебного задания.

Наличие плана реферата позволяет контролировать ход работы, избежать формального переписывания текстов из первоисточников.

Оформление реферата включает титульный лист, оглавление и краткий список использованной литературы. Список использованной литературы размещается на последней странице рукописи или печатной форме реферата. Реферат выполняется в письменной или печатной форме на белых листах формата А4 (210 x 297 мм). Шрифт Times New Roman, кегель 14, через 1,5 интервала при соблюдении следующих размеров текста: верхнее поле – 25 мм, нижнее – 20 мм, левое – 30 мм, правое – 15 мм. Нумерация страниц производится вверху листа, по центру. Титульный лист нумерации не подлежит.

Рефераты должны быть написаны простым, ясным языком, без претензий на наукообразность. Следует избегать сложных грамматических оборотов, непривычных терминов и символов. Если же такие термины и символы все-таки приводятся, то необходимо разъяснять их значение при первом упоминании в тексте реферата.

Объем реферата предполагает тщательный отбор информации, необходимой для краткого изложения вопроса. Важнейший этап – редактирование готового текста реферата и подготовка к обсуждению. Обсуждение требует хорошей ориентации в материале темы, умения выделить главное, поставить дискуссионный вопрос, привлечь внимание слушателей к интересной литературе, логично и убедительно изложить свои мысли.

Рефераты обязательно подлежат защите. Процедура защиты начинается с определения оппонентов защищающего свою работу. Они стремятся дать основательный анализ работы обучающимся, обращают внимание на положительные моменты и недостатки реферата, дают общую оценку содержанию, форме преподнесения материала, характеру использованной литературы. Иногда они дополняют тот или иной раздел реферата. Последнее особенно ценно, ибо говорит о глубоком знании обучающимся-оппонентом изучаемой проблемы.

Обсуждение не ограничивается выслушиванием оппонентов. Другие обучающиеся имеют право уточнить или опровергнуть какое-либо утверждение. Преподаватель предлагает любому обучающемуся задать вопрос по существу доклада или попытаться подвести итог обсуждению.

Алгоритм работы над рефератом

1. Выбор темы

Тема должна быть сформулирована грамотно (с литературной точки зрения);

В названии реферата следует поставить четкие рамки рассмотрения темы;

Желательно избегать слишком длинных названий;

Следует по возможности воздерживаться от использования в названии спорных с научной точки зрения терминов, излишней наукообразности, а также чрезмерного упрощения формулировок.

2. Реферат следует составлять из пяти основных частей: введения; основной части; заключения; списка литературы; приложений.

3. Основные требования к введению:

Во введении не следует концентрироваться на содержании; введение должно включать краткое обоснование актуальности темы реферата, где требуется показать, почему данный вопрос может представлять научный интерес и есть ли связь представляемого материала с современностью. Таким образом, тема реферата должна быть актуальна либо с научной точки зрения, либо с современных позиций.

Очень важно выделить цель, а также задачи, которые требуется решить для выполнения цели.

Введение должно содержать краткий обзор изученной литературы, в котором указывается взятый из того или иного источника материал, кратко анализируются изученные источники, показываются их сильные и слабые стороны;

Объем введения составляет две страницы текста.

4. Требования к основной части реферата:

Основная часть содержит материал, отобранный для рассмотрения проблемы;

Также основная часть должна включать в себя собственно мнение обучающихся и сформулированные самостоятельные выводы, опирающиеся на приведенные факты;

Материал, представленный в основной части, должен быть логически изложен и распределен по параграфам, имеющим свои названия;

В изложении основной части необходимо использовать сноски (в первую очередь, когда приводятся цифры и чьи-то цитаты);

Основная часть должна содержать иллюстративный материал (графики, таблицы и т. д.);

Объем основной части составляет около 10 страниц.

5. Требования к заключению:

В заключении формулируются выводы по параграфам, обращается внимание на выдвинутые во введении задачи и цели;

Заключение должно быть четким, кратким, вытекающим из содержания основной части.

6. Требования к оформлению списка литературы (по ГОСТу):

Необходимо соблюдать правильность последовательности записи источников: сначала следует писать фамилию, а после инициалы; название работы не ставится в кавычки; после названия сокращенно пишется место издания; затем идет год издания; наконец, называется процитированная страница.

Критерии оценки реферата

Обучающийся, защищающий реферат, должен рассказать о его актуальности, поставленных целях и задачах, изученной литературе, структуре основной части, сделанных в ходе работы выводах.

По окончании выступления ему может быть задано несколько вопросов по представленной проблеме.

Оценка складывается из соблюдения требований к реферату, грамотного раскрытия темы, умения четко рассказывать о представленном реферате, способности понять суть задаваемых по работе вопросов и найти точные ответы на них.

Методические материалы к выполнению эссе

Эссе – литературное произведение небольшого объема, обычно прозаическое, свободной композиции, передающее индивидуальные впечатления, суждения, соображения автора о той или иной проблеме, теме, о том или ином событии или явлении. Это вид самостоятельной исследовательской работы обучающихся, с целью углубления и закрепления теоретических знаний и освоения практических навыков. Цель эссе состоит в развитии самостоятельного творческого мышления и письменного изложения собственных мыслей. При написании эссе обучающийся должен представить развернутый письменный ответ на теоретический или практический актуальный вопрос, объявленный преподавателем в аудитории непосредственно перед ее написанием. В процессе написания эссе разрешается пользоваться нормативно-правовыми актами, конспектом лекций (в печатном виде). Использование интернет-ресурсов не допускается. Темы эссе преподаватель предлагает из числа тех, которые обучающиеся уже рассматривали на лекциях или семинарских занятиях, исходя из содержания заданий в составе оценочных средств. По решению преподавателя, в качестве темы эссе может быть выбрана одна или несколько тем, которые могут быть распределены между обучающимися по желанию.

Требования к выполнению эссе:

1. Проводится письменно.

2. Эссе выполняется на компьютере (гарнитура Times New Roman, шрифт 14) через 1,5 интервала с полями: верхнее, нижнее – 2; правое – 3; левое – 1,5. Отступ первой строки абзаца – 1,25. Сноски – постраничные. Таблицы и рисунки встраиваются в текст работы. При этом обязательный заголовок таблицы надо размещать над табличным полем, а рисунки сопровождать подрисовочными подписями. При включении в эссе нескольких таблиц и/или рисунков их нумерация обязательна. Обязательна и нумерация страниц. Их целесообразно проставлять внизу страницы – по середине или в правом углу. Номер страницы не ставится на титульном листе, но в общее число страниц он включается. Объем эссе, без учета приложений, не должен превышать 5 страниц. Значительное превышение установленного объема является недостатком работы и указывает на то, что обучающийся не сумел отобрать и переработать необходимый материал.

3. Работа должна содержать собственные умозаключения по сути поставленной проблемы, включать самостоятельно проведенный анализ по сути этой проблемы, выводы, обобщающие авторскую позицию по поставленной проблеме.

Критерии оценки эссе:

«Отлично» – исключительные знания материала, абсолютное понимание сути, безукоризненное знание основных понятий и положений, логически и лексически грамотно изложенный, содержательный, аргументированный, конкретный и исчерпывающий ответ.

«Хорошо» – глубокие знания материала, правильное понимание сути, знание основных понятий и положений, содержательный, полный и конкретный ответ.

«Удовлетворительно» – твердые, но недостаточно полные знания, верное понимание сути, в целом правильный ответ.

«Неудовлетворительно» – непонимание сущности задания, грубые ошибки в ответе.

Методические материалы по выполнению тестирования.

Тестовые задания содержат вопросы и 3-4 варианта ответа по базовым положениям изучаемой темы/раздела, составлены с расчетом на знания, полученные обучающимся в процессе изучения темы/раздела.

Тестовые задания выполняются в письменной форме и сдаются преподавателю, ведущему дисциплину (модуль). На выполнение тестовых заданий обучающимся отводится 45 минут.

При обработке результатов оценочной процедуры используются: критерии оценки по содержанию и качеству полученных ответов, ключи, оценочные листы.

Критерии оценки теста:

«Зачтено» - если обучающийся правильно выполнил не менее 2/3 всей работы или допустил не более одной грубой ошибки и двух недочетов, не более одной грубой и одной негрубой ошибки, не более трех негрубых ошибок, одной негрубой ошибки и трех недочетов, при наличии четырех-пяти недочетов.

«Не зачтено» - если число ошибок и недочетов превысило норму для оценки 3 или правильно выполнено менее 2/3 всей работы.

Методические материалы по выполнению доклада.

Рекомендуется следующая структура доклада:

1. титульный лист, содержание доклада;
2. краткое изложение;
3. цели и задачи;
4. изложение характера исследований и рассмотренных проблем, гипотезы, спорные вопросы;
5. источники информации, методы сбора и анализа данных, степень их полноты и достоверности;
6. анализ и толкование полученных в работе результатов;
7. выводы и оценки;
8. библиография и приложения.

Время выступления докладчика не должно превышать 10 минут.

Основные требования к оформлению доклада:

- титульный лист должен включать название доклада, наименование предметной (цикловой) комиссии, фамилию обучающегося;
- все использованные литературные источники сопровождаются библиографическим описанием;
- приводимая цитата из источника берется в кавычки (оформляются сноски);
- единицы измерения должны применяться в соответствии с действующими стандартами;
- все названия литературных источников следует приводить в соответствии с новейшими изданиями;
- рекомендуется включение таблиц, графиков, схем, если они отражают основное содержание или улучшают ее наглядность;
- названия фирм, учреждений, организаций и предприятий должны именоваться так, как они указываются в источнике;

Критерии оценки доклада

При выполнении доклада обучающийся должен продемонстрировать умение кратко излагать прочитанный материал, а также умение обобщать и анализировать материал по теме доклада.

Презентация

Методические материалы к презентациям

1. Объем презентации 10 -20 слайдов.
2. На титульном слайде должно быть отражено:
 - наименование факультета;
 - тема презентации;
 - фамилия, имя, отчество, направление подготовки/ специальность, направленность (профиль)/ специализация, форма обучения, номер группы автора презентации;
 - фамилия, имя, отчество, степень, звание, должность руководитель работы;
 - год выполнения работы.
3. В презентации должны быть отражены обоснование актуальности представляемого материала, цели и задачи работы.
4. Содержание презентации должно включать наиболее значимый материал доклада, а также, при необходимости, таблицы, диаграммы, рисунки, фотографии, карты, видео – вставки, звуковое сопровождение.
5. Заключительный слайд должен содержать информацию об источниках информации для презентации.

Критерии оценки презентации

1. Объем презентации 10 -20 слайдов.
2. Правильность оформления титульного слайда.
3. Актуальность отобранного материала, обоснованность формулировки цели и задач работы.
4. Наглядность и логичность презентации, обоснованность использования таблиц, диаграмм, рисунков, фотографий, карт, видео – вставок, звукового сопровождения; правильный выбор шрифтов, фона, других элементов дизайна слайда.
5. Объем и качество источников информации (не менее 2-х интернет – источников и не менее 2-х литературных источников).

Методические материалы по подготовке к опросу

Самостоятельная работа обучающихся включает подготовку к опросу на практических занятиях. Для этого обучающийся изучает лекции, основную и дополнительную литературу, публикации, информацию из Интернет-ресурсов.

Тема и вопросы к практическим занятиям, вопросы для самоконтроля содержатся в рабочей программе и доводятся до студентов заранее.

Для подготовки к опросу обучающемуся необходимо ознакомиться с материалом, посвященным теме практического занятия, в учебнике или другой рекомендованной литературе, конспекте лекции, обратить внимание на усвоение основных понятий дисциплины, выявить неясные вопросы и подобрать дополнительную литературу для их освещения.

Критерии оценки опроса

«Отлично»:

- дан полный, развернутый ответ на поставленный вопрос;
- в ответе прослеживается четкая структура, логическая последовательность, отражающая сущность раскрываемых понятий, теорий, явлений;
- знание по предмету демонстрируется на фоне понимания его в системе данной науки и междисциплинарных связей;
- свободное владение терминологией;
- ответы на дополнительные вопросы четкие, краткие;

«Хорошо»:

- дан полный, развернутый ответ на поставленный вопрос, показано умение выделять существенные и несущественные признаки, причинно-следственные связи;
- ответ недостаточно логичен с единичными ошибками в частностях, исправленные студентом с помощью преподавателя;
- единичные ошибки в терминологии;
- ответы на дополнительные вопросы правильные, недостаточно полные и четкие.

«Удовлетворительно»:

- ответ не полный, с ошибками в деталях, умение раскрыть значение обобщенных знаний не показано, речевое оформление требует поправок, коррекции;
- логика и последовательность изложения имеют нарушения, студент не способен самостоятельно выделить существенные и несущественные признаки и причинно-следственные связи;
- ошибки в раскрываемых понятиях, терминах;
- студент не ориентируется в теме, допускает серьезные ошибки;
- студент не может ответить на большую часть дополнительных вопросов.

«Неудовлетворительно»:

- ответ представляет собой разрозненные знания с существенными ошибками по вопросу;
- присутствуют фрагментарность, нелогичность изложения, студент не осознает связь обсуждаемого вопроса с другими объектами дисциплины, речь неграмотная;
- незнание терминологии;
- ответы на дополнительные вопросы неправильные.

Методические материалы по выполнению практического задания

При выполнении практического задания обучающийся придерживается следующего алгоритма:

1. Записать дату, тему и цель задания;
2. Ознакомиться с правилами и условия выполнения практического задания;
3. Повторить теоретические задания, необходимые для рациональной работы и других практических действий, используя конспекты лекций и рекомендованную литературу, представленной в программе;
4. Выполнить работу по предложенному алгоритму действий;
5. Обобщить результаты работы, сформулировать выводы / дать ответы на контрольные вопросы;

Работа должна быть выполнена грамотно, с соблюдением культуры изложения. При использовании данных из учебных, методических пособий и другой литературы, периодических изданий, Интернет-источников должны иметься ссылки на вышеперечисленные.

Критерии оценки практического задания:

«Отлично» – правильный ответ, дается четкое обоснование принятому решению; рассуждения четкие последовательные логические; используются ссылки на полученные при изучении дисциплины знания; правильно используются формулы, понятия, процедуры, имеющие прямое отношение к задаче для подтверждения принятого решения.

«Хорошо» – правильный ответ, дается обоснование принятому решению; но с не существенными ошибками, в рассуждениях отсутствует логическая последовательность; используются ссылки на полученные при изучении дисциплины знания, правильно используются формулы, понятия, процедуры, имеющие прямое отношение к задаче для подтверждения принятого решения.

«Удовлетворительно» – правильный ответ, допускаются грубые ошибки в обосновании принятого решения; рассуждения не последовательные сумбурные; используются ссылки на полученные при изучении дисциплины знания; используются формулы, процедуры, понятия, имеющие прямое значение для подтверждения принятого решения, однако, при обращении к ним допускаются серьезные ошибки, студент не может правильно ими воспользоваться.

«Неудовлетворительно, не зачтено» – ответ неверный, отсутствует обоснование принятому решению; студент демонстрирует полное непонимание сути вопроса.

Для оценки решения ситуационной задачи (аналитического задания):

Оценка «отлично» выставляется, если задача решена грамотно, ответы на вопросы сформулированы четко. Эталонный ответ полностью соответствует решению студента, которое хорошо обосновано теоретически.

Оценка «хорошо» выставляется, если задача решена, ответы на вопросы сформулированы не достаточно четко. Решение студента в целом соответствует эталонному ответу, но не достаточно хорошо обосновано теоретически.

Оценка «удовлетворительно» выставляется, если задача решена не полностью, ответы не содержат всех необходимых обоснований решения.

Оценка «неудовлетворительно» выставляется, если задача не решена или имеет грубые теоретические ошибки в ответе на поставленные вопросы.

Методические материалы по выполнению лабораторного задания

При выполнении лабораторного задания обучающийся придерживается следующего алгоритма:

1. Записать дату, тему и цель задания;
2. Ознакомиться с правилами и условия выполнения задания;
3. Повторить теоретические задания, необходимые для рациональной работы и других практических действий, используя конспекты лекций и рекомендованную литературу, представленной в программе;
4. Выполнить работу по предложенному алгоритму действий;
5. Обобщить результаты работы, сформулировать выводы / дать ответы на контрольные вопросы;

Работа должна быть выполнена грамотно, с соблюдением культуры изложения. При использовании данных из учебных, методических пособий и другой литературы, периодических изданий, Интернет-источников должны иметься ссылки на вышеперечисленные.

Критерии оценки лабораторного задания:

«Отлично» – правильный ответ, дается четкое обоснование принятому решению; рассуждения четкие последовательные логические; используются ссылки на полученные при изучении дисциплины знания; правильно используются формулы, понятия, процедуры, имеющие прямое отношение к задаче для подтверждения принятого решения.

«Хорошо» – правильный ответ, дается обоснование принятому решению; но с не существенными ошибками, в рассуждениях отсутствует логическая последовательность; используются ссылки на полученные при изучении дисциплины знания, правильно используются формулы, понятия, процедуры, имеющие прямое отношение к задаче для подтверждения принятого решения.

«Удовлетворительно» – правильный ответ, допускаются грубые ошибки в обосновании принятого решения; рассуждения не последовательные сумбурные; используются ссылки на полученные при изучении дисциплины знания; используются формулы, процедуры, понятия, имеющие

прямое значение для подтверждения принятого решения, однако, при обращении к ним допускаются серьезные ошибки, студент не может правильно ими воспользоваться.

«Неудовлетворительно, не зачтено» – ответ неверный, отсутствует обоснование принятому решению; студент демонстрирует полное непонимание сути вопроса.

Методические указания для подготовки к промежуточной аттестации.

Изучение учебных дисциплин (модулей) завершается зачетом/зачетом с оценкой или экзаменом. Подготовка к промежуточной аттестации способствует закреплению, углублению и обобщению знаний, получаемых, в процессе обучения, а также применению их к решению практических задач. Готовясь к экзамену, студент ликвидирует имеющиеся пробелы в знаниях, углубляет, систематизирует и упорядочивает свои знания. На зачете или экзамене студент демонстрирует то, что он освоил в процессе обучения по дисциплине (модулю).

Вначале следует просмотреть весь материал по дисциплине (модулю), отметить для себя трудные вопросы. Обязательно в них разобраться. В заключение еще раз целесообразно повторить основные положения, используя при этом листы опорных сигналов. Систематическая подготовка к занятиям в течение семестра позволит использовать время промежуточной аттестации для систематизации знаний.

3. МЕТОДИЧЕСКИЕ МАТЕРИАЛЫ, ОПРЕДЕЛЯЮЩИЕ ПРОЦЕДУРЫ ОЦЕНИВАНИЯ ЗНАНИЙ, УМЕНИЙ, НАВЫКОВ И (ИЛИ) ОПЫТА ДЕЯТЕЛЬНОСТИ, ХАРАКТЕРИЗУЮЩИХ ЭТАПЫ ФОРМИРОВАНИЯ КОМПЕТЕНЦИЙ

3.1. Организационные основы применения балльно-рейтинговой системы оценки успеваемости обучающихся по дисциплине (модулю)

Оценка качества освоения обучающимися дисциплины (модуля) реализуется в формате балльно-рейтинговой системы оценки успеваемости обучающихся (БРСО).

БРСО в ходе текущего контроля успеваемости и промежуточной аттестации осуществляется по 100-балльной шкале.

Академический рейтинг обучающегося по дисциплине (модулю) складывается из результатов:

- текущего контроля успеваемости (максимальный текущий рейтинг обучающегося 80 рейтинговых баллов);
- промежуточной аттестации (максимальный рубежный рейтинг обучающегося 20 рейтинговых баллов).

Условия оценки освоения обучающимся дисциплины (модуля) в формате БРСО доводятся преподавателем до сведения обучающихся на первом учебном занятии, а также размещены в свободном доступе в электронной информационно-образовательной среде Университета.

3.2. Проведение текущего контроля успеваемости обучающихся по дисциплине (модулю) в соответствии с балльно-рейтинговой системой оценки успеваемости обучающегося

В течение учебного семестра до промежуточной аттестации на основании утвержденной рабочей программы дисциплины (модуля) формируется текущий рейтинг обучающегося. Текущий рейтинг обучающегося складывается как сумма рейтинговых баллов, полученных им в течение учебного семестра по всем видам учебных занятий по учебной дисциплине.

В процессе текущего контроля оцениваются следующие действия обучающегося, направленные на освоение компетенций в рамках изучения учебной дисциплины:

- академическая активность (посещаемость учебных занятий, самостоятельное изучение содержания учебной дисциплины в электронной информационно-образовательной среде, соблюдение сроков сдачи практических заданий и текущих контрольных мероприятий и др.);

– выполнение и сдача текущих и итогового практических заданий (эссе, рефераты, творческие задания, кейс-задания, лабораторные работы, расчетные задания и др., активное участие в групповых интерактивных занятиях (дискуссии, WiKi-проекты и др.), защита проектов и др.);

– прохождение рубежей текущего контроля, включая соблюдение графика их прохождения в электронной информационно-образовательной среде.

Для планирования расчета текущего рейтинга обучающегося используются следующие пропорции:

Вид учебного действия	Максимальная рейтинговая оценка, баллов
академическая активность	10
практические задания	40
<i>из них: текущие практические задания</i>	20
<i>итоговое практическое задание</i>	20
рубежи текущего контроля	30
ИТОГО:	80

В течение учебного семестра по дисциплине (модулю) обучающимся должен быть накоплен текущий рейтинг не менее 52 рейтинговых баллов (65% от максимального значения текущего рейтинга).

Необходимыми условиями допуска обучающегося к промежуточной аттестации по дисциплине являются положительное прохождение обучающимся не менее 65% рубежей текущего контроля с накоплением не менее 65% максимального рейтингового балла за каждый рубеж текущего контроля и положительное выполнение итогового практического задания с накоплением не менее 65% максимального рейтингового балла, установленного за итоговое практическое задание.

Невыполнение вышеуказанных условий является текущей академической задолженностью, которая должна быть ликвидирована обучающимся до контрольного мероприятия промежуточной аттестации.

Сведения о наличии у обучающихся текущей академической задолженности, сроках и порядке добора рейтинговых баллов для её ликвидации доводятся до обучающихся педагогическим работником.

В случае неликвидации текущей академической задолженности, педагогический работник обязан во время контрольного мероприятия промежуточной аттестации поставить обучающемуся 0 рейтинговых баллов. В этом случае ликвидация текущей академической задолженности возможна в периоды проведения повторной промежуточной аттестации.

3.3. Проведение промежуточной аттестации обучающихся по дисциплине (модулю) в соответствии с балльно-рейтинговой системой оценки успеваемости обучающегося

Промежуточная аттестация по дисциплине (модулю) проводится в соответствии с Положением о промежуточной аттестации обучающихся по основным профессиональным образовательным программам высшего образования – программ специалитета в Российском государственном социальном университете и Положением о балльно-рейтинговой системе оценки успеваемости обучающихся по основным профессиональным образовательным программам высшего образования - программам бакалавриата, программам специалитета, программам магистратуры в Российском государственном социальном университете.

На промежуточную аттестацию отводится 20 рейтинговых баллов.

Ответы обучающегося на контрольном мероприятии промежуточной аттестации оцениваются педагогическим работником по 20 - балльной шкале, а итоговая оценка по дисциплине (модулю) выставляется по системе зачтено/не зачтено.

Критерии выставления оценки определяются Положением о балльно-рейтинговой системе оценки успеваемости обучающихся по основным профессиональным образовательным программам высшего образования - программам бакалавриата, программам специалитета, программам магистратуры в Российском государственном социальном университете.

В процессе определения рубежного рейтинга обучающегося используется следующая шкала:

Рубежный рейтинг	Критерии оценки освоения обучающимся учебной дисциплины в ходе контрольных мероприятий промежуточной аттестации
19-20 рейтинговых баллов	обучающийся глубоко и прочно усвоил программный материал, исчерпывающе, последовательно, грамотно и логически стройно его излагает, тесно увязывает с задачами и будущей деятельностью, не затрудняется с ответом при видоизменении задания, свободно справляется с задачами и практическими заданиями, правильно обосновывает принятые решения, умеет самостоятельно обобщать и излагать материал, не допуская
16-18 рейтинговых баллов	обучающийся твердо знает программный материал, грамотно и по существу излагает его, не допуская существенных неточностей в ответе на вопрос, может правильно применять теоретические положения и владеет необходимыми умениями и навыками при выполнении практических
13-15 рейтинговых баллов	обучающийся освоил основной материал, но не знает отдельных деталей, допускает неточности, недостаточно правильные формулировки, нарушает последовательность в изложении программного материала и испытывает затруднения в выполнении практических заданий
1-12 рейтинговых баллов	обучающийся не знает значительной части программного материала, допускает существенные ошибки, с большими затруднениями выполняет практические задания
0 рейтинговых баллов	не аттестован

Если результат контроля успеваемости в рамках проведения контрольных мероприятий промежуточной аттестации (рубежный рейтинг обучающегося) неудовлетворительный (получено менее 13 рейтинговых баллов), то промежуточная аттестация по учебной дисциплине (модулю) невозможна даже при наличии высокого текущего рейтинга, полученного по итогам текущего контроля по учебной дисциплине (модулю).

ЛИСТ РЕГИСТРАЦИИ ИЗМЕНЕНИЙ

№ п/ п	Содержание изменения	Реквизиты документа об утверждении изменения	Дата введения изменения
1.	Утверждены и введены в действие решением Ученого совета факультета на основании Федерального государственного образовательного стандарта (указываем реквизиты ФГОС)	Протокол заседания Ученого совета факультета № ____ от « ____ » ____ 20 ____ года	__ . __ . ____
2.	*	Протокол заседания Ученого совета факультета № ____ от « ____ » ____ 20 ____ года	__ . __ . ____
3.	*	Протокол заседания Ученого совета факультета № ____ от « ____ » ____ 20 ____ года	__ . __ . ____
4.	*	Протокол заседания Ученого совета факультета № ____ от « ____ » ____ 20 ____ года	__ . __ . ____



Министерство науки и высшего образования Российской Федерации
Федеральное государственное бюджетное образовательное учреждение
высшего образования
«Российский государственный социальный университет»

УТВЕРЖДАЮ

и.о. декана факультета политических и
социальных технологий

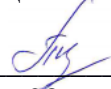
 / С.В. Пивнева
«28» марта 2023 г.

МЕТОДИЧЕСКИЕ МАТЕРИАЛЫ ПО ДИСЦИПЛИНЕ (МОДУЛЮ)
«КОНТРОЛЬ БЕЗОПАСНОСТИ В КОМПЬЮТЕРНЫХ СЕТЯХ»

Направление подготовки
«Информационная безопасность»

Направленность
«Организация и технологии защиты информации (по отрасли или в сфере профессиональной деятельности)»

**ОБРАЗОВАТЕЛЬНАЯ ПРОГРАММА ВЫСШЕГО ОБРАЗОВАНИЯ – ПРОГРАММА
СПЕЦИАЛИТЕТА**

Форма обучения
Очная

Москва, 2023 г.

Методические материалы по дисциплине (модулю) «Контроль безопасности в компьютерных сетях» разработаны на основании федерального государственного образовательного стандарта высшего образования – *бакалавриата* по направлению подготовки 10.03.01 Информационная безопасность, утвержденного приказом Министерства образования и науки Российской Федерации от 17.11.2020г. № 1427, учебного плана по основной профессиональной образовательной программе высшего образования - программе *бакалавриата* по направлению подготовки 10.03.01 Информационная безопасность (далее – «ОПОП»).

Методические материалы по дисциплине (модулю) разработаны в составе: канд. пед. наук, доцентом С.В. Крапивкой, д.ф.-м.н., проф. Краснова А.Е., к.т.н., доцент Бобровский С.В., ст. преподаватель, Скорыходов С.В.

Методические материалы по дисциплине (модулю) обсуждены и утверждены на заседании кафедры информационных технологий, искусственного интеллекта и общественно-социальных технологий цифрового общества факультета социальных и политических технологий.

Протокол № 7 от «28» марта 2023 г.

Заведующий кафедрой
канд. пед. наук, доцент



(подпись)

С.В. Крапивка

Методические материалы по дисциплине (модулю) рецензированы и рекомендованы к утверждению:

ФГБОУ ВО «Московский
политехнический университет», НОЦ
инфокогнитивных технологий, д-р техн.
наук, профессор



(подпись)

Н.И. Гданский

канд. техн. наук, доцент кафедры
информационных технологий,
искусственного интеллекта и
общественно-социальных технологий
цифрового общества факультета
политических и социальных технологий



(подпись)

В.Л. Симонов

Согласовано

Научная библиотека, директор



(подпись)

И.Г. Маляр

СОДЕРЖАНИЕ

1. МЕТОДИЧЕСКИЕ МАТЕРИАЛЫ К ЛЕКЦИОННЫМ И ЛАБОРАТОРНЫМ ЗАНЯТИЯМ	4
1.1. Методические материалы к проведению лекционных занятий по дисциплине (модулю).....	4
1.2. Методические материалы по подготовке к лабораторным занятиям по дисциплине (модулю).....	16
2. МЕТОДИЧЕСКИЕ РЕКОМЕНДАЦИИ ДЛЯ ОБУЧАЮЩИХСЯ ПО ОСВОЕНИЮ ДИСЦИПЛИНЫ (МОДУЛЯ) И САМОСТОЯТЕЛЬНОЙ РАБОТЕ	39
3. МЕТОДИЧЕСКИЕ МАТЕРИАЛЫ, ОПРЕДЕЛЯЮЩИЕ ПРОЦЕДУРЫ ОЦЕНИВАНИЯ ЗНАНИЙ, УМЕНИЙ, НАВЫКОВ И (ИЛИ) ОПЫТА ДЕЯТЕЛЬНОСТИ, ХАРАКТЕРИЗУЮЩИХ ЭТАПЫ ФОРМИРОВАНИЯ КОМПЕТЕНЦИЙ	48
3.1. Организационные основы применения балльно-рейтинговой системы оценки успеваемости обучающихся по дисциплине (модулю)	48
3.2. Проведение текущего контроля успеваемости обучающихся по дисциплине (модулю) в соответствии с балльно-рейтинговой системой оценки успеваемости обучающегося	48
3.3. Проведение промежуточной аттестации обучающихся по дисциплине (модулю) в соответствии с балльно-рейтинговой системой оценки успеваемости обучающегося	49
ЛИСТ РЕГИСТРАЦИИ ИЗМЕНЕНИЙ	51

1. МЕТОДИЧЕСКИЕ МАТЕРИАЛЫ К ЛЕКЦИОННЫМ И ЛАБОРАТОРНЫМ ЗАНЯТИЯМ

1.1. Методические материалы к проведению лекционных занятий по дисциплине (модулю)

Лекция - один из методов обучения, одна из основных системообразующих форм организации учебного процесса в вузе. Лекционное занятие представляет собой систематическое, последовательное, монологическое изложение педагогическим работником учебного материала, как правило, теоретического характера. Такое занятие представляет собой элемент технологии представления учебного материала путем логически стройного, систематически последовательного и ясного изложения.

Цель лекции – организация целенаправленной познавательной деятельности обучающихся по овладению программным материалом дисциплины (модуля). Чтение курса лекций позволяет дать связанное, последовательное изложение материала в соответствии с новейшими данными науки, сообщить слушателям основное содержание предмета в целостном, систематизированном виде. В ряде случаев лекция выполняет функцию основного источника информации: при отсутствии учебников и учебных пособий, чаще по новым курсам; в случае, когда новые научные данные по той или иной теме не нашли отражения в учебниках; отдельные разделы и темы очень сложны для самостоятельного изучения. В таких случаях только лектор может методически помочь обучающимся в освоении сложного материала.

Возможные формы проведения лекций:

- Вводная лекция – один из наиболее важных и трудных видов лекции при чтении систематических курсов. От успеха этой лекции во многом зависит успех усвоения всего курса. Она может содержать: определение дисциплины (модуля); краткую историческую справку о дисциплине (модуле); цели и задачи дисциплины (модуля), ее роль в общей системе обучения и связь со смежными дисциплинами (модулями); основные проблемы (понятия и определения) данной науки; основную и дополнительную учебную литературу; особенности самостоятельной работы обучающихся над дисциплиной (модулем) и формы участия в научно-исследовательской работе; отчетность по курсу.

- Информационная лекция ориентирована на изложение и объяснение обучающимся научной информации, подлежащей осмыслению и запоминанию. Это самый традиционный тип лекций в практике высшей школы.

- Заключительная лекция предназначена для обобщения полученных знаний и раскрытия перспектив дальнейшего развития данной науки.

- Обзорная лекция – это систематизация научных знаний на высоком уровне, допускающая большое число ассоциативных связей в процессе осмысления информации, излагаемой при раскрытии внутрипредметной и межпредметной связей, исключая детализацию и конкретизацию. Как правило, стержень излагаемых теоретических положений составляет научно-понятийная и концептуальная основа всего курса или крупных его разделов.

- Лекция-беседа - непосредственный контакт педагогического работника с аудиторией - диалог. По ходу лекции педагогический работник задает вопросы для выяснения мнений и уровня осведомленности обучающихся по рассматриваемой проблеме.

- Лекция-дискуссия - свободный обмен мнениями в ходе изложения лекционного материала. Педагогический работник активизирует участие в обсуждении отдельными вопросами, сопоставляет между собой различные мнения и тем самым развивает дискуссию, стремясь направить ее в нужное русло.

- Лекция с применением обратной связи включает в себе то, что в начале и конце каждого раздела лекции задаются вопросы. Первый - для того, чтобы узнать, насколько обучающиеся ориентируются в излагаемом материале, вопрос в конце раздела предназначен для выяснения степени усвоения только что изложенного материала. При

неудовлетворительных результатах контрольного опроса педагогический работник возвращается к уже прочитанному разделу, изменив при этом методику подачи материала.

- Проблемная лекция опирается на логику последовательно моделируемых проблемных ситуаций путем постановки проблемных вопросов или предъявления проблемных задач. Проблемный вопрос - это диалектическое противоречие, требующее для своего решения размышления, сравнения, поиска, приобретения и применения новых знаний. Проблемная задача содержит дополнительную вводную информацию и при необходимости некоторые ориентиры поиска ее решения.

- Программированная лекция - консультация – педагогический работник сам составляет и предлагает обучающимся вопросы. На подготовленные вопросы педагогический работник сначала просит ответить обучающихся, а затем проводит анализ и обсуждение неправильных ответов. В лекциях можно использовать наглядные материалы, а также подготовить презентацию. Что касается презентации, то в качестве визуальной поддержки ее можно органично интегрировать во все вышеупомянутые лекции. В то же время лекцию-презентацию возможно выделить и в качестве самостоятельной формы. Лекция-презентация должна отражать суть основных и (или) проблемных вопросов лекции, на которые особо следует обратить внимание обучающихся. В условиях применения активного метода проведения занятий презентация представляется весьма удачным способом донесения информации до слушателей. Единственное, на что следует обратить внимание при подготовке слайдов, - это их оформление и текст. Слайд не должен быть перегружен картинками и лишней информацией, которая будет отвлекать от основного аспекта того или иного вопроса лекции. Во время лекции можно задавать вопросы аудитории в отношении того или иного слайда, тем самым еще больше вовлекая обучающихся в проблематику.

Краткое содержание лекционных занятий

Наименование разделов и тем	Содержание учебного материала
МОДУЛЬ 1	
Раздел 1. Вычислительные (компьютерные) сети как объекты защиты	
Тема 1.1. Компьютерные сети.	Эволюция вычислительных сетей: мини-компьютеры; создание стандартных сетевых технологий; роль персональных компьютеров в эволюции сетей; современные тенденции. Основные задачи построения сетей (Связь компьютера с периферийными устройствами: внешние интерфейсы или порты; контроллер и драйвер периферийного устройств. Связь двух компьютеров: клиент, ридиректор и сервер; Физическая передача сигналов по линиям связи; элементы физической связи). Связь нескольких компьютеров (топология физических связей, адресация сетевых интерфейсов, адреса и широковещательные адреса, адресные пространства). Обобщенная задача коммутации: маршрут как последовательность транзитных узлов; информационный поток и его признаки; последовательность байтов, пакеты, кадры, ячейки; потоки и подпотоки данных; определение маршрутов, критерии выбора; сообщение о маршруте, таблица коммутации. Коммутация и мультиплексирование (коммутатор – switch, коммутационная сеть, демультимплексирование и мультиплексирование, демультимплексор и мультиплексор). Разделяемая среда передачи данных. Коммутация каналов и коммутация пакетов (коэффициент пульсации трафика. пакетная структура сообщений, буферная память коммутаторов пакетов, коммутация сообщений). Технология Ethernet: разделяемая среда передачи данных, кадр, коллизии. Дейтаграммная передача данных. Виртуальные каналы. Коммутационное оборудование (концентраторы и коммутаторы, модемы и адаптер, коаксиальные кабели и витая пара). MAC-адрес компьютера. Структуризации транспортной инфраструктуры сетей (физическая и логическая структуризация сете, многослойная модель сети, функциональные роли компьютеров в сети). Одноранговая сеть. Сети с выделенным сервером. Гибридная сеть. Сетевые

	службы и операционная система. Конвергенция компьютерных и телекоммуникационных услуг (общая структура телекоммуникационной сети, сеть доступа, магистральная сеть, информационные центры). Сети операторов связи (услуги, провайдеры услуг и сетевая инфраструктура, клиенты, территория покрытия). Глобальные (WAN), локальные (LAN) и городские (MAN) сети. Корпоративные сети. Сети отделов, кампусов и масштаба предприятия.
Тема 1.2. Модель OSI, стек протоколов.	Пакет и его основные компоненты. Протокол, интерфейс, стек протоколов (взаимодействие двух узлов, многоуровневое взаимодействие предприятий). Модель OSI (общая характеристика, модель взаимодействия открытых систем): физический уровень; канальный уровень (функции канального уровня); сетевой уровень; транспортный уровень; сеансовый уровень; представительный уровень; прикладной уровень. Сетезависимые и сетезависимые уровни. Соответствие функций различных типов коммуникационного оборудования уровням модели OSI. Наиболее популярные стандартные стеки коммуникационных протоколов: TCP/IP; IPX/SPX; NetBIOS/SMB; DECnet; SNA; OSI. Преобразование MAC-адресов в адреса сетевого уровня (протоколы, например, ARP и RARP в сетях IPv4, и NDP в сетях на основе IPv6).
Тема 1.3. Стандартизация и требования к компьютерным сетям.	Стандартизация сетей (понятие «открытая система», модульность и стандартизация). Источники стандартов. Стадии стандартизации протокола на примере разработки стандартов Internet. Требования к компьютерным сетям. Производительность: время реакции; скорость передачи трафика; пропускная способность; задержка передачи и вариация задержки передачи. Надежность и безопасность. Показатели надежности сетевых устройств: среднее время наработки на отказ; вероятность отказа; интенсивность отказов. Характеристики надёжности сложных систем: готовность или коэффициент готовности; сохранность данных; согласованность (непротиворечивость) данных; вероятность доставки данных; безопасность; отказоустойчивость. Расширяемость и масштабируемость. Прозрачность. Поддержка разных видов трафика. Управляемость. Совместимость. Качество обслуживания: пропускная способность; задержки передачи пакетов; уровень потерь и искажений пакетов.
Раздел 2. Сети TCP/IP	
Тема 2.1. Адресация в сетях TCP/IP.	Типы сетей (Token Ring, Ethernet, X.25 и др.). Типы адресов для идентификации сетевых интерфейсов: локальные (аппаратные); сетевые (IP-адреса); символьные (доменные) имена. номер сети и номер узла. IP-адрес – сетевой адрес в технологии TCP/IP. Идентификация IP-адресом не отдельного компьютера или маршрутизатора, а одного сетевого соединения. Система доменных имен (Domain Name System, DNS), устанавливающая соответствие между доменным именем и IP-адресом узла в виде таблицы. Представление IP-адреса в виде записи из четырех чисел, представляющих значения каждого байта в десятичной форме и разделенных точками (128.10.2.30 или 10000000 00001010 00000010 00011110 или 80.0A.02.1d). Классы адресов для фиксации номера сети и номера узлов. Неопределенный, ограниченный широковещательный и широковещательный адреса. Адрес обратной петли. Групповые адреса. Использование масок при IP-адресации. Частные адреса, рекомендуемые для автономного использования. Централизованное распределение адресов. Адресация и технология CIDR. Префикс адресов. Отображение IP-адресов на локальные адреса. Работа протокола разрешения адресов (Address Resolution Protocol, ARP) в локальных сетях с широковещанием. ARP-таблица. Тенденция автоматизации работы протокола ARP в глобальных сетях, ARP-сервер. Протокол Proxy-ARP. Система DNS. Иерархические символьные имена, доменная система имен: www1.zil.mmt.ru, ftp.zil.mmt.ru, yandex.ru и sl.mgu.ru входят в домен ru. Краткое, относительное и полное доменное имя. Схема работы DNS. Централизованная служба DNS (Domain Name System – система доменных имен), основанная на распределенной базе отображений «доменное имя – IP-адрес». Создание DNS-сервера для каждого домена имен. Рекурсивная процедура разрешения DNS-имен. Обратная зона – система таблиц, хранящая соответствие между IP-адресами и DNS-имена хостов некоторой сети. Протокол динамического конфигурирования хостов (Dynamic

<p>Тема 2.2. Протокол межсетевого взаимодействия.</p>	<p>Host Configuration Protocol, DHCP).</p> <p>Протокол IP (Internet Protocol – межсетевой протокол), описанный в документе RFC 751. В каждой очередной сети, лежащей на пути перемещения пакета, протокол IP обращается к средствам транспортировки этой сети, чтобы с их помощью передать пакет на маршрутизатор, ведущий к следующей сети, или непосредственно на узел-получатель. Одной из важнейших функций IP является поддержание интерфейса с нижележащими технологиями сетей, образующих составную сеть. В функции протокола IP входит поддержание интерфейса с протоколами вышележащего транспортного уровня, в частности с протоколом TCP, который решает все вопросы обеспечения надежной доставки данных по составной сети в стеке TCP/IP. Поля заголовка IP-пакета: номера версии IPv4, IPv6 (4 бита); длина заголовка (от 20 до 60 байт); типа сервиса или байт дифференцированного обслуживания, DS-байт; общей длины (2 байта), характеризует общую длину пакета с учетом заголовка и поля данных; идентификатор пакета (2 байта) для распознавания пакетов, образовавшихся путем их деления на части (фрагментации); флаги (3 бита) содержат признаки, связанные с фрагментацией; смещения фрагмента (13 бит) задает смещение в байтах поля данных этого фрагмента относительно начала поля данных исходного нефрагментированного пакета; времени жизни (один байт) для задания предельного срока, в течение которого пакет может перемещаться по сети; протокола верхнего уровня (один байт) содержит идентификатор, указывающий, какому протоколу верхнего уровня принадлежит информация, размещенная в поле данных пакета (документ RFC 1700, http://www.iana.org); контрольная сумма заголовка (2 байта) рассчитывается только по заголовку; IP-адресов источника и приемника (по 32 бита). Схема IP-маршрутизации. Интерфейсы маршрутизаторов. Блок управления маршрутизатора. Длина маршрута (хопы). Специфический маршрут, маршрут по умолчанию. Таблицы маршрутизации разных форматов. Фрагментация пакетов. IPv6. 16 байтный адрес IPv6, снижение затрат на маршрутизацию. Три основных типа адресов IPv6: индивидуальные адреса, групповые адреса и адреса произвольной рассылки. Преобразования адресов между двумя версиями протокола IP: IPv4-совместимые IPv6-адресам; IPv4-отображенный IPv6-адрес. Снижение нагрузки на маршрутизаторы: перенесение функций фрагментации с маршрутизаторов на конечные узлы; агрегирование адресов, ведущее к уменьшению размера адресных таблиц маршрутизаторов; широкое использование маршрутизации от источника; отказ от обработки не обязательных параметров заголовка; использование в качестве номера узла его MAC-адреса. Встроенные средства обеспечения безопасности IPSec (Security Internet Protocol – защищенный протокол IP). Магистраль 6Bone.</p>
<p>Тема 2.3. Базовые протоколы TCP/IP</p>	<p>Протоколы транспортного уровня TCP и UDP (передачи данных между прикладными процессами). Протокол управления передачей (Transmission Control Protocol, TCP), описанный в RFC 793, и протокол пользовательских дейтаграмм (User Datagram Protocol, UDP), описанный в RFC 768. Прямая и обратная задачи протоколов TCP и UDP (мультиплексирование и демультиплексирование). Порты, как системные очереди. Централизованное назначение номеров портов службой Интернет. Динамические номера портов. Заголовок UDP (четыре 2-байтовых поля): Source Port = 0x0035; Destination Port = 0x0411; Total length = 132 (0x84) bytes; Checksum = 0x5333. UDP-сокет (UDP socket) = (IP-адрес, номер порта UDP). Заголовок TCP-сегмента: порт источника (source port) – 2 байта; порт приемника (destination port) – 2 байта; последовательный номер (sequence number) – 4 байта – номер первого байта данных в сегменте; Подтвержденный номер (acknowledgement number) – 4 байта – максимальный номер байта в полученном сегменте, увеличенный на единицу (контрольный бит ACK); длина заголовка (hlen) – 4 бита (длина заголовка TCP-сегмента, измеренная в 32-битовых словах); резерв (reserved) занимает 6 бит; кодовые биты (code bits) – 6 (тип сегмента): URG – срочное сообщение; ACK – квитанция на принятый сегмент; PSH – запрос на отправку сообщения без ожидания заполнения буфера; RST – запрос на восстановление соединения; SYN – сообщение, используемое для синхронизации</p>

	<p>счетчиков переданных данных при установлении соединения; FIN – признак достижения передающей стороной последнего байта в потоке передаваемых данных. Окно (window) – 2 байта (количество байтов данных, ожидаемых отправителем данного сегмента, начиная с байта, номер которого указан в поле подтвержденного номера); контрольная сумма (checksum) – 2 байта; указатель срочности (urgent pointer) – 2 байта (указывает на конец данных, которые необходимо срочно принять, несмотря на переполнение буфера, используется совместно с кодовым битом URG); параметры (options) имеют переменную длину и могут вообще отсутствовать (например, для выбора максимального размера сегмента); заполнитель (padding) переменной длины (фиктивное поле, используемое для доведения размера заголовка до целого числа 32-битовых слов). Логические соединения – основа надежности TCP: максимальный размер сегмента; максимальный объем данных (возможно несколько сегментов), которые одна сторона разрешает другой стороне передавать, даже если та еще не получила квитанцию на предыдущую порцию данных (размер окна); начальный порядковый номер байта, с которого начинается отсчет потока данных в рамках соединения. Пара сокетов {(IP1, n1), (IP3, n3)}. Особенности реализации алгоритма скользящего окна в протоколе TCP. Накопительный принцип квитирования. Время ожидания (тайм-аут) очередной квитанции. Действующий размера окна как минимальное из двух значений – значения, диктуемого приемной стороной, и значения, определяемого «на месте» отправителем. Время конвергенции для согласования таблиц маршрутизации. Классификация протоколов маршрутизации. Протоколы RIP, OSPF и IS-IS для внутри автономных систем. Протокол BGP для выбора маршрута между автономными системами. Маршрутизация без таблиц (лавинная маршрутизация, маршрутизация, управляемая событиями, маршрутизация от источника). Маршрутизация с таблицами (статическая, адаптивная/динамическая). Автономная система как совокупность сетей под единым административным управлением. Протокол маршрутизации BGPv4. Протокол OSPF (Open Shortest Path First – выбор кратчайшего пути первым). Два этапа построения таблицы маршрутизации. Сообщения HELLO и корректировка таблиц маршрутизации. Связи маршрутизатор-маршрутизатор и маршрутизатор-сеть. Протокол BGP, основные принципы работы. Протокол межсетевых управляющих сообщений (Internet Control Message Protocol, ICMP), RFC 792. Типы ICMP-сообщений: диагностические сообщения об ошибках; информационные сообщения типа запрос/ответ. Защита сети от внешних атак IP-маршрутизаторами: фильтрация трафика в соответствии с разнообразными признаками, передаваемыми в IP-пакетах (адреса отправителя и получателя, идентификатор типа протокола, идентификатор типа приложения, генерирующего трафик).</p>
<p>Раздел 3. Виртуальные каналы в глобальных сетях</p>	
<p>Тема 3.1. Техника виртуальных каналов.</p>	<p>Два типа виртуальных каналов: коммутируемый виртуальный канал (Switched Virtual Circuit, SVC), создание которого происходит по инициативе конечного узла сети с помощью автоматической процедуры; постоянный виртуальный канал (Permanent Virtual Circuit, PVC), создание которого происходит заранее, настройкой вручную администратором сети, возможно, с привлечением централизованной системы сетевого администрирования и некоторого служебного фирменного протокола. Пример создания виртуального канала. Таблица коммутации: номера входного порта; входной метки (SVC) в поступающих на входной порт пакетах; номера выходного порта; выходной метки (SVC) в передаваемых через выходной порт пакетах. Сравнение технологий виртуальных каналов и дейтаграмм (кратковременные потоки, когда время установления виртуального канала может быть соизмеримым со временем передачи данных; продвижении пакета быстрее благодаря меньшему размеру таблиц коммутации; существенно сокращение адресной части в пакетах, снижение доля служебной информации и возрастание скорость передачи данных; в виртуальных каналах конечные узлы обмениваются пакетами другого формата – пакетами данных, в которых адреса получателя и отправителя уже не указываются, в качестве</p>

	<p>адресной информации используется только короткий номер LCN). Номер виртуального канала обычно не превышает 10-12 бит, а адреса конечных узлов в глобальных сетях обычно имеют достаточно большую длину –14-15 десятичных цифр, которые занимают до 20 байт в служебном поле пакета. Эффективность PVC по критерию производительности. Отличие PVC от выделенной линии. Эффективность передачи агрегированных потоков трафика. Отказ коммутатора или линии связи на пути виртуального канала. Технология ATM обеспечивает: передачу трафика любого типа, как компьютерного, так и мультимедийного (голос, видео, управление в реальном времени); иерархию скоростей передачи данных, от десятков мегабит до нескольких гигабит в секунду с гарантированной пропускной способностью для критически важных приложений; возможность использования имеющейся инфраструктуры линий связи и физических протоколов (PDH, SDH, High-speed LAN); взаимодействие с унаследованными протоколами локальных и глобальных сетей (IP, SNA, Ethernet, ISDN). Протокол маршрутизации PNNI (Private NNI – частный интерфейс NNI) для ATM. Масштабируемость сетей ATM до любого уровня за счет иерархической структуры адресов. Реализация физического уровня ATM на технологии SDH/SONET. Скорости доступа пользователя сети – Мбит/с (STM-1/OC-3 155), 622 Мбит/с и 2,5 Гбит/с для магистрального оборудования STM-4 и STM-16. Комплексная поддержка параметров QoS для всех основных видов трафика. При размере поля данных в 48 байт одна ячейка ATM обычно переносит 48 замеров голоса, которые делаются с интервалом в 125 мкс. Набор основных количественных параметров для трафика виртуального соединения в технологии ATM: пиковая скорость передачи ячеек (Peak Cell Rate, PCR); средняя скорость передачи ячеек (Sustained Cell Rate, SCR); минимальная скорость передачи ячеек (Minimum Cell Rate, MCR); максимальная величина пульсаций (Maximum Burst Size, MBS); доля потерянных ячеек (Cell Loss Ratio, CLR); задержка передачи ячеек (Cell Transfer Delay, CTD); вариация задержек ячеек (Cell Delay Variation, CDV). Параметрами QoS в ATM: CTD, CDV и CLR. Трафика с неопределенной битовой скоростью (UBR). Стек протоколов ATM, распределение протоколов по конечным узлам и коммутаторам ATM. Протокол ATM занимает в стеке протоколов ATM примерно то же место, что и протокол IP в стеке TCP/IP. Коммутация по номеру виртуального соединения: идентификация виртуального пути (Virtual Path Identifier, VPI); идентификация виртуального канала (Virtual Channel Identifier, VCI). Формат ячеек протокола ATM. Коммутация виртуального пути и виртуального канала. Пять категорий услуг на уровне протокола ATM.</p>
<p>Тема 3.2. Технология IP в глобальных сетях.</p>	<p>Многоуровневая структура глобальной IP-сети, в которой под уровнем IP в качестве компонентных сетей используются сети ATM и FR. Технология MPLS для интеграции IP с технологиями виртуальных каналов. Четырехуровневая структура современной глобальной сети: технология DWDM, образующая спектральные каналы со скоростями 10 Гбит/с и выше; технология SDH (с сетью доступа PDH), делящая спектральные каналы на более мелкие TDM-подканалы, связывающие интерфейсы коммутаторов пакетной сети (или телефонных коммутаторов); постоянный цифровой канал между точками подключения оборудования – наложенная сеть (пакетная или телефонная); IP-сеть. Применение ATM под уровнем IP позволяет не только обеспечить для пользовательского трафика необходимое качество обслуживания, но и дает возможность оператору решить задачу инжиниринга трафика, предоставив сбалансированную загрузку всех линий связи первичной сети. Чистая» IP-сеть, ее структура. Процедуры протоколов канального уровня при работе в глобальных сетях: управление потоком данных; взаимная аутентификация удаленных устройств, часто необходимая для защиты сети от «ложного» маршрутизатора, перехватывающего и перенаправляющего трафик для его прослушивания; согласование параметров обмена данными на канальном и сетевом уровнях – при удаленном взаимодействии, когда два устройства расположены в разных городах, перед началом обмена часто необходимо автоматически согласовывать такие параметры, например, как MTU. Двухточечные протоколы HDLC и PPP протокола IP.</p>

	<p>Протоколы семейства HDLC (High-level Data Link Control – высокоуровневое управление линией связи) представляет целое семейство протоколов, образующих канальный уровень для следующих сетей и устройств: LAP-B – сетей X.25, LAP-D – сетей ISDN, LAP-M – асинхронно-синхронных модемов, LAP-F – сетей Frame Relay. Протокол PPP (Point-to-Point Protocol) стандартный протокол Интернета, так же, как и HDLC, представляет собой целое семейство протоколов, в которое, в частности, входят: протокол управления линией связи (Link Control Protocol, LCP); протокол управления сетью (Network Control Protocol, NCP); многоканальный протокол PPP (Multi Link PPP, MLPPP); протокол аутентификации по паролю (Password Authentication Protocol, PAP); протокол аутентификации по квитированию вызова (Challenge Handshake Authentication Protocol, CHAP). Многоканальный протокол MLPPP. Использование выделенных линий IP-маршрутизаторами. Взаимодействие слоя IP со слоем ATM. Конфигурирование интерфейсов маршрутизаторов. Транспортная технология многопротокольной коммутации с помощью меток (Multiprotocol Label Switching, MPLS), объединяющая технику виртуальных каналов с функциональностью стека TCP/IP. Технологию MPLS для объединения IP-маршрутизации и виртуальной коммутации. Архитектура комбинированного устройства LSR, поддерживающего технологию MPLS. MPLS-сеть. Стек меток. Использование стека меток иерархией путей. Области применения MPLS, получившие наибольшее распространение. Технология MPLS IGP. Технология MPLS TE.</p>
<p>Тема 3.3. Сетевое управление в IP-сетях.</p>	<p>Пять функциональных групп системы управления: - управление конфигурацией сети и именованьем (Configuration Management); - обработка ошибок включает выявление, определение и устранение последствий сбоев и отказов в работе сети; - анализ производительности и надежности; - управление безопасностью; - учет работы сети. Система управления системой (System Management System, SMS) – управление сетевыми компьютерами. Архитектуры систем управления сетями: схема взаимодействия «менеджер – агент – управляемый объект». Модель управляемого объекта или база данных управляющей информации (Management Information Base, MIB). Модель маршрутизатора: количество портов, их тип, таблица маршрутизации, количество кадров и пакетов протоколов канального, сетевого и транспортного уровней, прошедших через эти порты. Агент как посредник между управляемым объектом и менеджером (поставляет менеджеру только те данные, которые предусматриваются MIB). Внутриполосное и внеполосное управление. Одноранговые связи между менеджерами. Иерархическое построение связей между менеджерами. Стандарты систем управления на основе протокола SNMP (Simple Management Network Protocol – простой протокол сетевого администрирования). SNMP – это протокол типа «запрос-ответ», включающий в себя несколько команд: Get-request для получения от агента значения какого-либо объекта по его имени; GetNext-request для извлечения значения следующего объекта (без указания его имени); Get-response передача менеджеру ответа на команду Get-request или GetNext-request; Set позволяет менеджеру изменять значения какого-либо объекта; GetBulk позволяет менеджеру получить несколько переменных за один запрос. Структура SNMP MIB, древовидной структуры базы объектов MIB. Стандарт RMON MIB, ориентированный на сбор детальной статистики по протоколу Ethernet. Древовидная иерархическая структура пространства имен объектов ISO. Резервирование группы объектов private (4) для частных компаний (Cisco, Hewlett-Packard и т. п.). Независимый от протокола сетевого уровня стандарт RMON MIB, определяющий около 200 объектов в 10 группах (Statistics (1); History (2); ...), зафиксированных в двух документах – RFC 1271 для сетей Ethernet и RFC 1513 для сетей Token Ring. Недостатки протокола SNMP (отсутствие средств взаимной аутентификации агентов и менеджеров, работа через ненадежный протокол UDP).</p>
<p>МОДУЛЬ 2</p>	
<p>Раздел 4. Сервисы защиты передаваемой информации</p>	
<p>Тема 4.1.</p>	<p>Деление средств защиты информации на два класса: средства компьютерной безопасности предназначены для защиты внутренних информационных ресурсов,</p>

<p>Компьютерная и сетевая безопасность.</p>	<p>находящихся в локальной сети или на отдельном компьютере пользователя; средства сетевой безопасности предназначены для защиты информации в процессе ее передачи через сеть. Брандмауэр (firewall) или межсетевой экран, контролирующий обмен сообщениями, ведущийся по протоколам всех уровней, и не пропускающий подозрительный трафик в сеть. Встроенные средства безопасности операционных систем и приложений, таких как базы данных, а также встроенные аппаратные средства компьютера. Контролируемое проникновение (четко определенные права на доступ к информации каждого пользователя сети, внешним устройствам, на выполнение системных действий на каждом из компьютеров сети). Перехват и анализ передаваемых по сети сообщений, созданию «ложного» трафика. Конфиденциальность (confidentiality) – гарантия того, что секретные данные будут доступны только тем пользователям, которым этот доступ разрешен (такие пользователи называются авторизованными). Доступность (availability) – гарантия того, что авторизованные пользователи всегда получают доступ к данным. Целостность (integrity) – гарантия сохранности данными правильных значений, которая обеспечивается запретом для неавторизованных пользователей каким-либо образом изменять, модифицировать, разрушать или создавать данные. Сервисы сетевой безопасности. Криптосистема – шифрование и дешифрование данных. Аутентификация (установление подлинности), взаимной аутентификация, электронная подпись. Идентификация – сообщении пользователем системе своего идентификатора. Авторизация – процедура контроля доступа легальных пользователей к ресурсам системы с предоставлением каждому из них именно тех прав, которые определены ему администратором. Аудит – фиксация в системном журнале событий, связанных с доступом к защищаемым системным ресурсам. Технология защищенного канала обеспечивает безопасность передачи данных по открытой транспортной сети, например, по Интернету, за счет: взаимной аутентификации абонентов при установлении соединения; защиты передаваемых по каналу сообщений от несанкционированного доступа; обеспечения целостности поступающих по каналу сообщений.</p>
<p>Тема 4.2. Технологии защищенного канала.</p>	<p>Методы аутентификации пользователей и шифрования их трафика. Технологии защищенного канала – SSL и IPSec. Протокол SSL уровня представления модели OSI. Протокол SSL сетевого уровня представления модели OSI. Технологии VPN шифрования данных (IPSec VPN) и технологии VPN разделения трафика (постоянные виртуальные каналы (PVC), технологии ATM, Frame Relay и MPLS). Сети MPLS VPN. Гарантия целостности, аутентичности и конфиденциальности данных в протоколе IPSec (Internet Protocol Security – защищенный протокол IP) на основе шифрования. Протоколы, формирующие защищенный канал на разных уровнях модели OSI. Протоколы ядра IPSec: AH (Authentication Header – заголовок аутентификации) – гарантирует целостность и аутентичность данных; ESP (Encapsulating Security Payload – инкапсуляция зашифрованных данных) – шифрует передаваемые данные, обеспечивая конфиденциальность, поддерживает аутентификацию и целостность данных; IKE (Internet Key Exchange – обмен ключами Интернета) – решает вспомогательную задачу автоматического предоставления конечным точкам защищенного канала секретных ключей, необходимых для работы протоколов аутентификации и шифрования данных. Безопасная ассоциация (Security Association, SA): взаимная аутентификация сторон (выбор дайджест-функции); протокол, AH или ESP; секретный ключ (алгоритм шифрования). Три схемы применения протокола IPSec: хост – хост (транспортный режим защиты); шлюз – шлюз (туннельный режим защиты); хост – шлюз. Использование в протоколе IPSec алгоритмов шифрования: DES, Triple DES, Blowfish, Cast, CDMF, Idea, RC5. Протокол AH, позволяющий приемной стороне убедиться, что: пакет был отправлен стороной, с которой установлена безопасная ассоциация; содержимое пакета не было искажено в процессе его передачи по сети; пакет не является дубликатом уже полученного пакета. Формат заголовка протокол AH. Структуры IP-пакетов, обработанных протоколом AH в транспортном и туннельном режимах. Структура IP-пакета, обработанного</p>

	<p>протоколом ESP в транспортном режиме. Два типа баз данных, поддерживающих протокол ESP: SAD (безопасных ассоциаций – Security Associations Database) и SPD (политики безопасности (Security Policy Database, SPD). SAD для исходящих и входящих ассоциаций. Два типа полей записи SPD: поля селектора пакета и поля политики защиты для пакета с данным значением селектора (со ссылкой на запись в базе данных SAD, в которой помещен набор параметров безопасной ассоциации для данного пакета). Роль поля SPI.</p>
<p>Тема 4.3. Сервис виртуальных частных сетей.</p>	<p>Главное отличие частной сети от общедоступной: независимый выбор сетевых технологий, ограниченный только возможностями производителей оборудования; независимая система адресации, которые могут быть любыми; предсказуемая производительность, гарантируемая заранее известной пропускной способностью между узлами предприятия (для глобальных соединений) или коммуникационными устройствами (для локальных соединений); максимально возможная безопасность из-за отсутствия связей с внешним миром (ограждение от атак извне и существенное снижение вероятности «прослушивания» трафика по пути следования). Два вида виртуальных частных сетей (VPN): поддерживаемая клиентом (Customer Provided VPN, CPVPN); поддерживаемая поставщиком (Provider Provisioned VPN, PPVPN). Построение VPN: на базе оборудования, установленного на территории потребителя (Customer Premises Equipment based VPN, CPE-based VPN, или Customer Edge based VPN, CE-based VPN); на базе собственной инфраструктуры поставщика (Network-based VPN или Provider Edge based VPN, PE-based VPN). Критерии оценки и сравнения VPN. Intranet, extranet. Выделенные каналы. Предоставление не только физических каналов, но и определенной технологии канального уровня (ATM или Frame Relay), а при использовании IP – и сетевого при применении пакетных сетей для построения VPN клиента. Сеть VPN, способная поддерживать IP-трафик клиента с созданием эффекта изолированной IP-сети. Имитация сервисов прикладного уровня в сети VPN: веб-сайты, почтовая система или специализированные приложения управления предприятием. Эшелонированная оборона в сети VPN путем комбинации технологий: шифрование трафика, аутентификация пользователей и устройств, изоляция адресных пространств (например, на основе техники NAT), использования виртуальных каналов и двухточечных туннелей, затрудняющих подключение к ним несанкционированных пользователей. Отличие разных пакетных технологий уровнем поддержки параметров QoS (наиболее совершенные и отработанные механизмы ATM, внедрение механизмов в IP-сетях). Независимость адресного пространства. Два класса обеспечения безопасности передачи данных в VPN: технологии разграничения трафика; технологии шифрования. Сети VPN на основе разграничения трафика – техника постоянных виртуальных каналов: ATM VPN; Frame Relay VPN; MPLS VPN. Имитация сервиса выделенных каналов, проходя от пограничного устройства (Client Edge, CE) одного сайта клиента через поставщика к CE другого сайта клиента. «Родовое» преимущество техники виртуальных каналов по сравнению с дейтаграммной техникой. Технология MPLS VPN. Два варианта сетей MPLS VPN: в сетях MPLS L3VPN доставка трафика от клиента до пограничного устройства сети поставщика услуг осуществляется с помощью технологии IP (третий уровень); сети MPLS L2VPN передают клиентский трафик в сеть поставщика услуг с помощью какой-либо технологии второго уровня, которой может быть Ethernet, Frame Relay или ATM. Обеспечение изолированности при сохранении связности в сети MPLS. Компоненты сети MPLS VPN: IP-сети клиентов; магистральная сеть MPLS поставщика услуг. Пограничные маршрутизаторы PE (Provider Edge router), к которым через маршрутизаторы CE подключаются сайты клиентов и маршрутизаторы магистральной сети поставщика P (Provider router P). Политики импорта/экспорта маршрутных объявлений. Разграничение маршрутной информации, маршрутизаторы PE. Схема разграничения маршрутной информации. Два типа таблиц маршрутизации: глобальная таблица маршрутизации на основе объявлений из магистральной сети поставщика услуг; таблицы маршрутизации и продвижения сети VPN (VPN Routing and Forwarding</p>

	<p>instance, VRF) PE на основе объявлений, поступающих из сайтов клиентов. Многопротокольное расширение для протокола BGP (Multiprotocol extensions for BGP, MP-BGP). Однозначные адреса нового типа VPN-IPv4; различитель маршрутов (Route Distinguisher, RD), который уникально идентифицирует сеть (на маршрутизаторе PE все адреса, относящиеся к разным сетям VPN, будут отличаться друг от друга, даже если они имеют совпадающую часть – адрес IPv4). Формат RD (8 байт): поле типа (2 байта), определяющее тип и разрядность второго поля; поле администратора, однозначно идентифицирующее поставщика. Значение 0 в поле типа говорит о том, что в поле администратора указан IP-адрес интерфейса маршрутизатора PE, и длина данного поля составляет 4 байт. Если же значение поля типа равно 1, то в качестве идентификатора поставщика выбрано значение номера его автономной системы, так что длина поля администратора составит уже 2 байт; поле назначенного номера, служащее для обеспечения уникальности адресов VPN в пределах сети поставщика. Назначенные номера выбирает сам поставщик, это могут быть произвольные числа, главное, чтобы существовало однозначное соответствие между ними и VPN поставщика. Пример преобразования адресов формата IPv4. Атрибуты маршрутного объявления MP-BGP: адрес сети назначения в формате VPN-IPv4; адрес следующего маршрутизатора (NextHop). Протокол BGP указывает в данном случае адрес одного из внутренних (идущих к маршрутизаторам P) интерфейсов того маршрутизатора PE, на котором он работает; метка виртуальной частной сети (VPN Label, LVPN) уникально определяющая внешний интерфейс маршрутизатора PE и подключенный к нему сайт клиента, куда ведет объявляемый маршрут. Назначается маршруту входным маршрутизатором PE при получении им локального маршрута от присоединенного маршрутизатора CE; расширенные атрибуты сообщества (extended community attributes), один из которых – маршрутная цель (Route Target, RT) – является обязательным. Атрибут идентифицирует набор сайтов (VRF), входящих в данную сеть VPN, которым маршрутизатор PE должен посылать маршруты. Перемещение пакета по сети MPLS VPN. Механизм формирования топологии VPN. Степень защищенности.</p>
<p>Раздел 5. Сетевые атаки</p>	
<p>Тема 5.1. Классификация сетевых атак.</p>	<p>Перехват пакетов (сниффер пакетов): программа, как полезная для диагностики трафика, так и опасная для текстовых форматов (Telnet, FTP, SMTP, POP3 и т.д.), перехвата логинов и паролей. IP-спуфинг (spoof - мистификация): использование IP-адреса, находящегося в пределах диапазона санкционированных IP-адресов; использование авторизованного внешнего IP-адреса, вставка ложной информации или вредоносных команд в обычный поток данных. Отказ в обслуживании (от англ. Denial of Service, сокращенно DoS наиболее распространенная форма сетевых атак: занятие всех соединений, использование обычных интернет-протоколов (TCP и ICMP). Распределенная атака DoS (от англ. distributed DoS, сокращенно DDoS): DoS атака через множество устройств. Парольные атаки: простой перебор (brute force attack), троянский конь, IP-спуфинг и сниффинг пакетов. Человек посередине (Man-in-the-Middle): перехват текущей сессии и получения доступа к частным сетевым ресурсам. Атаки на уровне приложений: использование в ходе атаки TCP порта 80, в обход межсетевого экрана, для которого атака рассматривается как стандартный трафик для порта 80. Сетевая разведка в форме запросов DNS, эхо-тестирования и сканирования портов. Злоупотребление доверием: доступ к ресурсам взаимодействующих серверов, путем взлома одного из них. Переадресация портов: взломанный хост используется для передачи через межсетевой экран трафика, который в противном случае был бы обязательно отбракован. Вирус, как вредоносная программная вставка (например, в файл command.com – интерпретаторе систем Windows). Троянский конь – программа, например, игра, размножающаяся через</p>

	<p>электронную почту и лавинообразно заражающая компьютеры. Сетевые аномалии (аномальное поведение сетевого трафика): программно-аппаратные отклонения (ошибки программного обеспечения, конфигурирования компонентов информационной системы, аппаратные неисправности, нарушения производительности); нарушения безопасности обращение с одного IP адреса сканера на определенный IP адрес по множеству портов, множество пакетов с одного IP адреса сканера по множеству IP адресов исследуемой подсети, sniffеры). Ложный ARP-сервер в сети Internet. Удаленный поиск в сети: широковещательный ARP-запрос на Ethernet-адрес FFFFFFFFh (Ethernet-адрес, отвечающий IP-адресу маршрутизатора в сети или его сегменте). Удаленная атака "Ложный объект ВС": перехват широковещательного ARP-запроса и ложный ARP-ответ.</p>
<p>Тема 5.2. Методы обнаружения вторжений.</p>	<p>Обнаружение аномалий и злоупотреблений, комбинированные решения. Обнаружение аномалий: обучение с учителем (моделирование правил, описательная статистика, нейронные сети); обучение без учителя (моделирование множества состояний, описательная статистика). Обнаружение злоупотреблений, обучение с учителем (моделирование состояний, методы экспертных систем, моделирование правил, синтаксический анализ), как этапы реализации вторжения. Способы построения «образа» нормального трафика: множество параметров оценки, несоответствие набора параметров оценки множеству типов вторжений. Статистика Байеса. Сети доверия (сети Байеса). Типы измерений в профайле: показатель активности (среднее число записей аудита); распределение активности (например, доступ к файлам, операции ввода-вывода); распределение определенной активности в категории, например, относительная частота регистрации в системе из каждого физического места нахождения, предпочтения в использовании программного обеспечения (почтовые службы, компиляторы, командные интерпретаторы, редакторы и т.д.); порядковые измерения – например, количество операций ввода-вывода, инициируемых каждым пользователем. Обучение нейронной сети значениями параметров оценки. Генерация паттернов: последовательность появления событий; зависимости между событиями. Анализ методов обнаружения злоупотреблений, сигнатуры вторжений. Продукционные правила. Анализ изменения состояний. Поверхностный анализ пакетов (Shallow Packet Inspection, SPI): заголовков пакетов физического, канального и сетевого уровней (для межсетевых экранов, блокировка). Средний анализ пакетов (Medium Packet Inspection, MPI): сессий и сеансов связи транспортного и сеансового уровней, инициированных приложением, но устанавливаемых шлюзом-посредником (сигнатуры не используются, подключение в режиме прокси, широкий спектр ответов). Глубокий анализ пакетов (Packet Inspection, DPI): модификация, фильтрация или перенаправление пакетов (статистический анализ, например, частоты встречи определённых символов, длин пакетов, расстояние между метками времени последовательных пакетов и т.д.). Поток пакетов: <srcIP, srcPort, dstIP, dstPort, protocol>. SPI-брандмауэры, пример автомата состояний протокола HTTP. Концепция «DPI как сервис», программно-конфигурируемые сети (Software Defined Networks, SDN). Общая анализа сетевого трафика: захват пакетов (слайсинг, сэмплинг, перехват всех данных всего поступающего трафика без потерь – lossless capture или deep packet capture, DPC); агрегирование пакетов в потоки по некоторым адресным признакам – flow generation («анализ потоков» - flow</p>

	based analysis): IP адреса источника и адресата, протокол транспортного уровня, номера портов источника/адресата для протоколов TCP/UDP, набор счётчиков (количество переданных пакетов и байт, время создания и завершения потока); классификация по протоколу прикладного уровня или конкретному сетевому приложению. Группировка сетевых пакетов в потоки. Метод детерминированных конечных автоматов – ДКА, регулярные выражения. Статистическое детектирование аномалий – statistical anomaly-based detection.
Тема 5.3. Системы обнаружения вторжений.	Структура СОВ: подсистема сбора информации, подсистемы анализа и представления данных. Классификация датчики СОВ по характеру собираемой информации: датчики приложений – данные о работе программного обеспечения защищаемой системы; датчики хоста – функционирование рабочей станции защищаемой системы; датчики сети – сбор данных для оценки сетевого трафика; межсетевые датчики – содержат характеристики данных, циркулирующих между сетями. Модульная структура подсистемы анализа – каждый модуль (анализатор) выполняет поиск атак или вторжений определенного типа. Классические модели разграничения доступа, элементы разрешения или запрета: например, адреса или флаги, находящиеся в заголовке пакета. Структура и общий принцип функционирования СОВ Snort, ее компоненты. Режимы запуска Snort на виртуальной машине. Конфигурирование системы обнаружения вторжений Snort. Сигнатурные правила. Учет этапов осуществления атаки (поиск уязвимостей, реализация и завершение атаки). Адаптивная безопасность сети. Семейство RealSecure компании Internet Security Systems (ISS: обнаружение атак, направленных на сетевое оборудование (RealSecure Network Sensor и RealSecure Appliance), операционные системы (RealSecure OS Sensor и RealSecure Server Sensor), базы данных (RealSecure OS Sensor и RealSecure Server Sensor) и т.д. Классификация систем анализа по способу подключения к сети передачи данных. Масштабирование системы анализа. NetFlow протокол от Cisco Systems. Ключевые поля для оценивания, принадлежности трафика тому или иному потоку/записи: 1. ipv4 tos: 0; 2. ipv4 protocol: tcp; 3. ipv4 source address: 10.200.100.4; 4. ipv4 destination address: 10.200.0.1; 5. transport source-port: 80; 6. transport destination-port: 1921; 7. interface: gig 0/1; количество байт: 1200000. Графическая интерпритация механизма работы NetFlow.
Раздел 6. Описание состояний сетевого трафика	
Тема 6.1. Агрегирование пакетов данных сетевого трафика.	Временное агрегирование пакетов сетевого трафика, поступающих на один приемник хоста с различных источников. Декомпозиция пакетов по флаговой сигнатуре (битовым флагам из TCP-заголовка сетевого пакета протокола TCP/IP). Объединение пакетов с одинаковыми флагами в отдельные потоки. Агрегирование пакетов на заданном временном интервале, формирование поля виртуальных агрегатов. Длина и информационная емкость виртуального агрегата. Выполнение преобразование Гильберта для каждого потока виртуальных агрегатов с заданным флаговым состоянием. Формирование комплексного представления поля виртуальных агрегированных сетевых пакетов данных.
Тема 6.2. Формирование вектора состояния сетевого трафика.	Введение понятия напряженности поля виртуальных агрегированных пакетов сетевого трафика по аналогии с электромагнитным полем. Нормализация виртуального поля напряжённости агрегатов. Описание динамики состояний сетевого трафика фазовыми портретами виртуального поля напряжённости агрегатов. Редукция фазовых портретов. Фазопортретные паттерны состояний сетевого трафика.
Тема 6.3. Оператор	Дифференциальное уравнение состояния виртуального поля напряжённости сетевых агрегатов. Переход от дифференциального

эволюции и статистический информационный оператор сетевого трафика.	уравнения к дифференциально-разностному уравнению состояния виртуального поля напряжённости сетевых агрегатов. Введение оператора эволюции и статистического информационного операторов сетевого трафика.
Раздел 7. Обнаружение и защита от DDoS атак	
Тема 7.1. Формирование парциальных корреляций сетевого трафика.	Классификация и способы защиты от DDoS атак. Введение корреляционной характеристики оператора эволюции путем его усреднения по статистическому информационному оператору сетевого трафика. Парциальные (частичные) корреляции виртуального поля напряжённости агрегатов сетевого трафика.
Тема 7.2. Формирование паттернов состояний сетевого трафика.	Построение гистограмм значений парциальных корреляций виртуального поля напряжённости агрегатов сетевого трафика. Корреляционные паттерны состояний сетевого трафика, как плотности вероятности значений его парциальных корреляций.
Тема 7.3. Обнаружение аномалий и нейросетевая защита сетевого трафика.	Байесовская статистическая теория решений. Метод Вальда последовательных статистических испытаний. Применение метода Вальда и теории Байеса для идентификации состояний сетевого трафика. Применение нейросетевого подхода для защиты сетевого трафика.

1.2. Методические материалы по подготовке к лабораторным занятиям по дисциплине (модулю)

Лабораторные занятия - одна из форм учебного занятия, направленная на развитие самостоятельности обучающихся и приобретение умений и навыков. Данные учебные занятия углубляют, расширяют, детализируют полученные ранее знания. Лабораторное занятие предполагает выполнение обучающимися по заданию и под руководством преподавателей одной или нескольких работ.

Цель лабораторных занятий состоит в развитии познавательных способностей, самостоятельности мышления и творческой активности обучающихся; углублении, расширении, детализировании знаний, полученных на лекции в обобщенной форме, и содействии выработке навыков профессиональной деятельности. В отдельных случаях на лабораторных занятиях руководителем занятия сообщаются дополнительные знания.

Для достижения поставленных целей и решения требуемого перечня задач лабораторные занятия проводятся традиционными технологиями или с использованием активных и интерактивных образовательных технологий.

При подготовке и работе во время проведения лабораторных занятий следует обратить внимание на следующие моменты: на процесс предварительной подготовки, на работу во время занятия, обработку полученных результатов, исправление полученных замечаний.

Предварительная подготовка к лабораторному занятию заключается в изучении теоретического материала в отведенное для самостоятельной работы время, ознакомление с инструктивными материалами с целью осознания задач занятия, техники безопасности при работе с приборами, веществами.

Работа во время проведения занятия включает:

- консультирование студентов преподавателями и вспомогательным персоналом с целью предоставления исчерпывающей информации, необходимой для самостоятельного выполнения предложенных преподавателем задач.
- самостоятельное выполнение заданий согласно обозначенной рабочей программой дисциплины (модуля) тематики.

Задания для самостоятельной работы к Разделу 1

Вопросы и задания для самостоятельной работы с Разделом 1

1. Какие свойства многотерминальной системы отличают ее от компьютерной сети?
2. Когда впервые были получены значимые практические результаты по объединению компьютеров с помощью глобальных связей?
3. Что такое ARPANET?
4. Какое из этих событий произошло позже других:
5. изобретение Web;
6. появление стандартных технологий LAN;
7. начало передачи голоса в цифровой форме по телефонным сетям.
8. Какое событие послужило стимулом к активизации работ по созданию LAN?
9. Когда была стандартизована технология Ethernet? Token Ring? FDDI?
10. По каким направлениям идет сближение компьютерных и телекоммуникационных сетей?
11. Поясните термины «мультисервисная сеть», «инфокоммуникационная сеть», «интеллектуальная сеть».
12. Поясните, почему сети WAN появились раньше, чем сети LAN.
13. Найдите исторические связи между технологией X.25 и сетью ARPANET, пользуясь источниками информации в Интернете.
14. Считаете ли вы, что история компьютерных сетей может быть сведена к истории Интернета? Обоснуйте свое мнение.
15. Какая информация передается по каналу, связывающему внешние интерфейсы компьютера и периферийного устройства?
16. Какие компоненты включает интерфейс устройства?
17. Какие задачи решает ОС при обмене с периферийным устройством?
18. Какие функции возлагаются на драйвер периферийного устройства?
19. Дайте определение понятия «топология».
20. К какому типу топологии можно отнести структуру, образованную тремя связанными друг с другом узлами (в виде треугольника)?
21. К какому типу топологии можно отнести структуру, образованную четырьмя связанными друг с другом узлами (в виде квадрата)?
22. К какому типу топологии можно отнести структуру, образованную тремя последовательно соединенными друг с другом узлами (последний не связан с первым)?
23. Частным случаем какой топологии является общая шина:
 - полносвязная;
 - кольцо;
 - звезда.
24. Какая из известных топологий обладает повышенной надежностью?
25. Какой тип топологии наиболее распространен сегодня в локальных сетях?
26. Какие требования предъявляются к системе адресации?
27. К какому типу можно отнести следующие адреса:
 - www.olifer.net;
 - 20-34-a2-00-c2-27;
 - 128.145.23.170.
28. Чем неравномерный поток данных отличается от равномерного?

29. Какие параметры передаваемых данных могут служить признаком потока?
30. Какие из утверждений о маршруте, на ваш взгляд, не всегда верны:
- маршрут – это последовательность промежуточных узлов (интерфейсов), которые проходят данные по пути от отправителя к получателю;
 - при определении маршрута всегда выбирается один из нескольких возможных путей;
 - каждый маршрут назначается для определенного потока данных;
 - из нескольких возможных маршрутов всегда выбирается оптимальный.
31. Опишите основные подходы и критерии, используемые при выборе маршрута.
32. Какие из этих утверждений могут быть в некоторых случаях верными:
- маршруты фиксируются в коммутаторах путем жесткого соединения пар интерфейсов;
 - маршруты определяются администратором и заносятся вручную в специальную таблицу;
 - таблица маршрутов строится автоматически сетевым программно-аппаратным обеспечением;
 - для каждого коммутатора строится своя таблица маршрутов, которая на нем и хранится.
33. Какое из этих устройств можно назвать коммутатором:
- электрический выключатель;
 - автоматическая телефонная станция;
 - маршрутизатор;
 - мост;
 - мультиплексор;
 - ни одно из названных.
34. Какие методы используются при мультиплексировании?
35. Объясните различия между разделением среды передачи и мультиплексированием.
36. Опишите, какие основные задачи нужно решить, чтобы обеспечить информационное взаимодействие любой пары абонентов в коммуникационной сети любого типа.
37. Как представление общего городского трафика в виде нескольких различных потоков позволяет рационализировать управление городским транспортом?
38. Пусть в сети существует несколько маршрутов между двумя конечными узлами А и В. Перечислите достоинства и недостатки следующих вариантов передачи данных между этими узлами:
- использовать все имеющиеся маршруты для параллельной передачи данных;
 - передавать все данные по одному оптимальному по некоторому критерию маршруту;
 - использовать несколько маршрутов из набора всех возможных маршрутов и разделять между ними передаваемые данные.
39. Какое правило можно применить для определения маршрута передачи очередного пакета в последнем из перечисленных случаев?
40. Какие типы мультиплексирования и коммутации используются в телефонных сетях?
41. Какие свойства сетей с коммутацией каналов свидетельствуют об их недостатках?
42. Какие свойства сетей с коммутацией пакетов негативно сказываются на передаче мультимедийной информации?
43. Используется ли буферизация в сетях с коммутацией каналов?
44. Какой элемент сети с коммутацией каналов может отказать узлу в запросе на установление составного канала?
45. Какие концепции характерны для сетевой технологии Ethernet?
46. Учитывается ли в дейтаграммных сетях существование потоков данных?

47. Дайте определение логического соединения.
48. Можно ли организовать надежную передачу данных между двумя конечными узлами без установления логического соединения?
49. Какое логическое соединение может быть названо виртуальным каналом?
50. В каких сетях используется технология виртуальных каналов?
51. Укажите, какие из перечисленных устройств являются функционально подобными:
- хаб;
 - коммутатор;
 - концентратор;
 - повторитель;
 - маршрутизатор;
 - мост.
52. Чем отличается мост от коммутатора?
53. Верно ли следующее утверждение: «Сеть Ethernet, имеющая звездообразную топологию с концентратором в центре, надежнее, чем та же сеть на коаксиальном кабеле, имеющая топологию общей шины?»
54. Как можно повысить пропускную способность, приходящуюся на компьютер каждого конечного пользователя, в сети, построенной на основе концентраторов?
55. Определите, на сколько увеличится время передачи данных в сети с коммутацией пакетов по сравнению с сетью коммутации каналов, если известно:
- общий объем передаваемых данных – 200 Кбайт;
 - суммарная длина канала – 5000 км;
 - скорость передачи сигнала – 0,66 скорости света;
 - пропускная способность канала – 2 Мбит/с;
 - размер пакета без учета заголовка – 4 Кбайт;
 - размер заголовка – 40 байт;
 - интервал между пакетами – 1 мс;
 - количество промежуточных коммутаторов – 10;
 - время коммутации на каждом коммутаторе – 2 мс.
- Считайте, что сеть работает в недогруженном режиме, так что очереди в коммутаторах отсутствуют.

56. Если все коммуникационные устройства в приведенном на рисунке фрагменте сети являются концентраторами, то на каких портах появится кадр, если его отправил компьютер А компьютеру В?



Рис. Фрагмент сети.

57. Если все коммуникационные устройства в приведенном выше на рисунке фрагменте сети являются коммутаторами, то на каких портах появится кадр, если его отправил компьютер А компьютеру В?

58. Если все коммуникационные устройства в приведенном выше на рисунке фрагменте сети являются коммутаторами, кроме одного концентратора, к которому подключены компьютеры А и В, то на каких портах появится кадр, если его отправил компьютер А компьютеру D?

59. В дейтаграммной сети между узлами А и В существует три потока и три альтернативных маршрута. Можно ли направить каждый поток по отдельному маршруту?

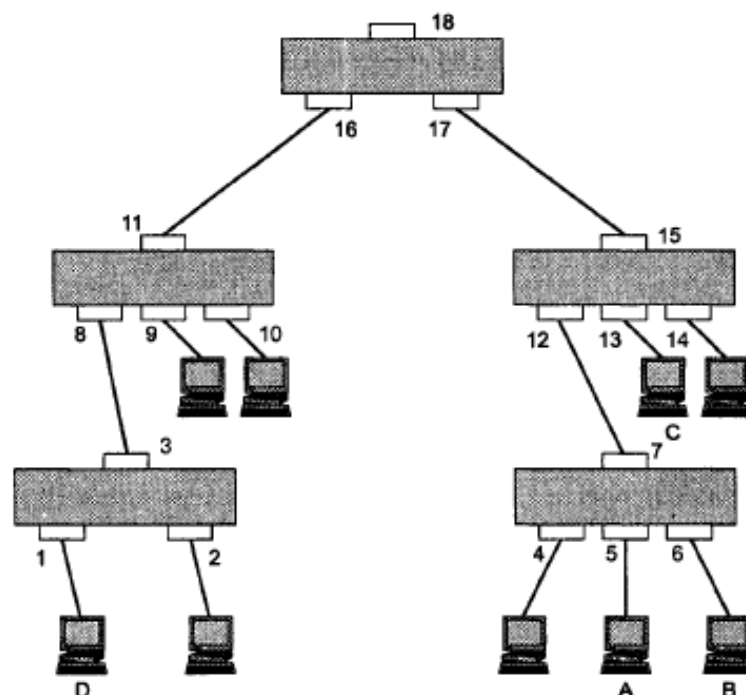
60. В сети, поддерживающей технику виртуальных каналов, между узлами А и В существует три потока и три альтернативных маршрута. Можно ли направить каждый поток по отдельному маршруту?

61. Сеть построена на разделяемой среде с пропускной способностью 10 Мбит/с и состоит из 100 узлов. С какой максимальной скоростью могут обмениваться данными два узла в сети?

62. Сеть может передавать данные в двух режимах: с помощью дейтаграмм и по виртуальным каналам. Какие соображения вы бы приняли во внимание при выборе того или иного режима для передачи ваших данных, если главным критерием выбора для вас является скорость и надежность доставки?

63. Считаете ли вы, что сети с коммутацией каналов в ближайшем будущем будут заменены сетями с коммутацией пакетов? Или же напротив, сети с коммутацией пакетов будут вытеснены сетями с коммутацией каналов? Или же эти технологии будут сосуществовать? Приведите аргументы в пользу вашего мнения. Рассмотрите разные области использования этих технологий.

64. Что стандартизирует модель OSI?

65. Можно ли представить еще один вариант модели взаимодействия открытых систем с другим количеством уровней, например, 8 или 5?

66. Ниже перечислены оригинальные (англоязычные) названия семи уровней модели OSI. Отметьте, какие из названий уровней не соответствуют стандарту:

- physical layer;
- data-link layer;
- network layer;
- transport layer;
- seances layer;
- presentation layer;
- application layer.

67. Какие из приведенных утверждений вы считаете ошибочными:

- протокол – это программный модуль, решающий задачу взаимодействия систем;
- протокол – это формализованное описание правил взаимодействия, включающих последовательность обмена сообщениями и их форматы;
- термины «интерфейс» и «протокол», в сущности, являются синонимами.

68. На каком уровне модели OSI работает прикладная программа?

69. Как вы считаете, протоколы транспортного уровня устанавливаются только на конечных узлах, только на промежуточном коммуникационном оборудовании (маршрутизаторах) или и там, и там?

70. На каком уровне модели OSI работают сетевые службы?

71. Ниже перечислены некоторые сетевые устройства:

- маршрутизатор;
- коммутатор;
- мост;
- повторитель;
- сетевой адаптер;
- концентратор.

В каком из этих устройств реализуются функции физического уровня модели OSI? Канального уровня? Сетевого уровня?

72. Какое название традиционно используется для единицы передаваемых данных на каждом из уровней? Заполните таблицу.

	Пакет	Сообщение	Кадр	Поток	Сегмент
Канальный уровень					
Сетевой уровень					
Транспортный уровень					
Сеансовый уровень					
Уровень представления					
Прикладной уровень					

айте

определение открытой системы. усть малоизвестная небольшая компания предлагает нужный вам продукт с характеристиками, превосходящими характеристики аналогичных продуктов известных фирм. В каком из перечисленных вариантов ваши действия можно считать согласующимися с принципом открытых систем:

- приму предложение, проверив прилагаемую документацию и убедившись, что в ней указаны характеристики, превосходящие известные аналоги;
- приму предложение только после того, как проведу тестирование и удостоверюсь, что характеристики действительно лучше;
- в любом случае откажусь в пользу продукта известной фирмы, так как последняя наверняка следует стандартам, а значит, будет меньше проблем с совместимостью;
- откажусь от продукта неизвестной компании, так как есть риск ее исчезновения, а значит, могут быть проблемы с поддержкой.

75. Какая организация разработала стандарты сетей Ethernet?

76. Какое из административных подразделений Интернета непосредственно занимается стандартизацией?

77. Какие из перечисленных терминов являются синонимами:

- стандарт;
- спецификация;
- RFC;
- никакие.

78. К какому типу стандартов могут относиться современные документы RFC:

- к стандартам отдельных фирм;
- к государственным стандартам;
- к национальным стандартам;
- к международным стандартам.

79. Какая организация стояла у истоков создания и стандартизации стека TCP/IP?

80. Определите основные особенности стека TCP/IP.

81. Сравните функции самых нижних уровней моделей TCP/IP и OSI.

82. Дайте определение транспортных и информационных услуг.

83. Какие протоколы относятся к слою управления (control plane)? А к слою

менеджмента (management plane)?

84. Должны ли маршрутизаторами поддерживаться протоколы транспортного уровня?

85. Пусть на двух компьютерах установлено идентичное программное и аппаратное обеспечение за исключением того, что драйверы сетевых адаптеров Ethernet поддерживают отличающиеся интерфейсы с протоколом сетевого уровня IP. Будут ли эти компьютеры нормально взаимодействовать, если их соединить в сеть?

86. Как организовать взаимодействие двух компьютеров, если у них отличаются протоколы:

- физического и канального уровней;
- сетевого уровня;
- прикладного уровня.

87. В чем состоят позитивные и негативные эффекты применения очередей в коммутаторах пакетов?

88. Какой параметр в наибольшей степени влияет на размер очереди? Какой параметр является вторым по значимости?

89. Какие типы трафика передает сеть с коммутацией пакетов? Какие требования эти типы трафика предъявляют к сети?

90. В чем состоят достоинства и недостатки приоритетного обслуживания?

91. Для трафика какого типа в наибольшей степени подходит взвешенное обслуживание?

92. Можно ли комбинировать приоритетное и взвешенное обслуживание?

93. Назовите отличия между резервированием пропускной способности в сетях с коммутацией каналов и пакетов?

94. Из каких компонентов состоит система обеспечения параметров QoS, базирующаяся на резервировании?

95. Какую задачу решают методы инжиниринга трафика?

96. Какой параметр трафика меняется при инжиниринге трафика?

97. Пусть некоторый поток данных принадлежит классу CBR. Данные передаются пакетами размером в 125 байт по каналу 100 Мбит/с. Профиль трафика имеет следующие параметры: пиковая скорость передачи данных (PIR) на периоде пульсаций равна 25 Мбит/с, максимальное отклонение периода следования пакетов составляет 10 мкс, период пульсации равен 600 мкс.

Если трафик соответствует своему профилю, то какова максимальная величина пульсации?

98. Какой из 5 потоков будет меньше в среднем задерживаться в очереди к выходному интерфейсу 100 Мбит/с, если потоки обслуживаются взвешенными очередями, при этом потокам отведено 40, 15, 10, 30 и 5 % пропускной способности интерфейса. Потоки имеют средние скорости: 35, 2, 8, 3 и 4 Мбит/с соответственно. Коэффициент вариации интервалов следования пакетов одинаков у всех потоков.

99. Что является причиной того, что поток, который обслуживается в очереди самого высокого приоритета, все равно сталкивается с необходимостью ожидания в очереди:

- очереди более низких приоритетов;
- собственная пульсация;
- пульсации низкоприоритетного трафика.

100. К выходному интерфейсу 10 Мбит/с организовано три очереди, которые обслуживаются по алгоритму взвешенных очередей.

- В первой очереди имеется три пакета: пакет 1 размером 1500 байт, пакет 2 размером 625 байт и пакет 3 размером 750 байт.

- Во второй очереди тоже находятся три пакета: пакет 4 размером 500 байт, пакет 5 размером 1500 байт и пакет 6 размером 1500 байт.

- В третьей очереди находятся четыре пакета: пакет 7 размером 100 байт, пакет 8 размером 275 байт, пакет 9 размером 1500 байт и пакет 10 размером 1500 байт.

В очередях пакеты размещены в порядке возрастания номеров, то есть в первой очереди первым стоит пакет 1, во второй — пакет 4, в третьей — пакет 7.

В каком порядке появятся на выходе интерфейса 2 Мбит/с пакеты, если цикл работы алгоритма равен 10 мс и очередям отведено 50, 30 и 20 % пропускной способности ресурса соответственно? Алгоритм всегда берет из очереди пакет в каждом цикле (если очередь не пуста), даже если размер пакета таков, что его передача превысит время, отведенное данной очереди.

101. Какое время длится каждый из двух циклов обслуживания очередей в предыдущем примере? С какой скоростью обслуживается каждый поток на этом интервале, состоящем из двух циклов?

102. Как нужно изменить время цикла работы алгоритма из задания 100, чтобы скорости потоков были ближе к запланированным? Увеличить или уменьшить?

103. На входе сети некоторый поток профилируется в соответствии с профилем 3 Мбит/с. Для этого же потока отведено 30 % пропускной способности выходного интерфейса 10 Мбит/с в промежуточном коммутаторе сети. Какое из приведенных ниже объяснений является правильным?

- Результат действия этих механизмов один и тот же, поэтому резервирование в коммутаторе можно не применять.

- Результат действия этих механизмов один и тот же, но резервирование в коммутаторе необходимо, так как на входе в сеть и внутри коммутатора поток конкурирует за ресурсы с другими потоками.

- Результат работы этих механизмов разный, на входе сеть ограничивает скорость потока пределом в 3 Мбит/с, а в коммутаторе для этого потока гарантируется скорость 3 Мбит/с даже в периоды перегрузок.

104. Может ли отсутствовать очередь в системе, коэффициент использования которой близок к единице?

105. Какие из перечисленных механизмов нужно использовать для качественной передачи голосового трафика через сеть с коммутацией пакетов, образующего поток 64 Кбит/с:

- резервирование пропускной способности в 64 Кбит/с на всех коммутаторах вдоль маршрута следования потока;

- обслуживание потока в приоритетной очереди всех коммутаторов вдоль маршрута следования потока;

- применение входного буфера пакетов у приемного узла сети;

- сглаживание трафика в выходных очередях всех коммутаторов вдоль маршрута следования потока.

106. Верно ли утверждение, что резервирование ресурсов в сети с коммутацией пакетов лишает ее возможности динамического перераспределения пропускной способности между потоками?

107. Какой механизм нужно применять для того, чтобы высокоприоритетный трафик не подавил низкоприоритетный?

Практическое задание к Разделу 1

Изучите элементы содержания раздела и его тем, ответив на поставленные выше вопросы и выполнив задания.

Литература для самостоятельного изучения к Разделу 1

1. Основная литература

1. Казарин, О. В. Программно-аппаратные средства защиты информации. Защита программного обеспечения: учебник и практикум для вузов / О. В. Казарин, А. С. Забабурин. — Москва: Издательство Юрайт, 2019. — 312 с. — (Специалист). — ISBN 978-5-9916-9043-0. — Текст: электронный // ЭБС Юрайт [сайт]. — URL: <https://urait.ru/bcode/437163>

2. Проскуряков, А.В. Компьютерные сети: основы построения компьютерных сетей и телекоммуникаций: [16+] / А.В. Проскуряков; Министерство науки и высшего образования Российской Федерации, Федеральное государственное автономное образовательное учреждение высшего образования «Южный федеральный университет», Инженерно-технологическая академия. — Ростов-на-Дону; Таганрог: Издательство Южного федерального университета, 2018. — 202 с.: ил. — Режим доступа: по подписке. — URL: <http://biblioclub.ru/index.php?page=book&id=561238> — Библиогр.: с. 195-196. — ISBN 978-5-9275-2792-2. — Текст: электронный.

2. Дополнительная литература

1. Сысоев, Э.В. Администрирование компьютерных сетей / Э.В. Сысоев, А.В. Терехов, Е.В. Бурцева; Министерство образования и науки Российской Федерации, Федеральное государственное бюджетное образовательное учреждение высшего образования «Тамбовский государственный технический университет». — Тамбов: Издательство ФГБОУ ВПО «ТГТУ», 2017. — 80 с.: ил. — Режим доступа: по подписке. — URL: <http://biblioclub.ru/index.php?page=book&id=499414> — Библиогр. в кн. — ISBN 978-5-8265-1802-1. — Текст : электронный.

Задания для самостоятельной работы к Разделу 2

Вопросы и задания для самостоятельной работы с Разделом 2

1. В чем состоит отличие процедур назначения аппаратных и сетевых адресов?
2. Какие из адресов могли бы в составной IP-сети являться локальными, а какие нет?

Варианты ответов:

- 6-байтовый MAC-адрес, например, **12-B3-3B-51-A2-10**;
- адрес X.25, например, **25012112654987**;
- 12-байтовый IPX-адрес, например, **13.34.B4.0A.C5.10.11.32.54.C5.3B.01**;
- адрес VPI/VCI сети ATM.

3. Какие из следующих утверждений верны всегда?
 - Каждый интерфейс моста/коммутатора имеет MAC-адрес;
 - Каждый мост/коммутатор имеет сетевой адрес;
 - Каждый интерфейс моста/коммутатора имеет сетевой адрес;
 - Каждый маршрутизатор имеет сетевой адрес;
 - Каждый интерфейс маршрутизатора имеет MAC-адрес;
 - Каждый интерфейс маршрутизатора имеет сетевой адрес.

4. Какие из приведенных адресов не могут быть использованы в качестве IP-адресов сетевого интерфейса для узлов Интернета? Для синтаксически правильных адресов определите их класс: А, В, С, D или E. Варианты адресов:

- **127.0.0.1**;
- **201.13.123.245**;
- **226.4.37.105**;
- **103.24.254.0**;
- **10.234.17.25**;
- **154.12.255.255**;
- **13.13.13.13**;
- **204.0.3.1**;
- **193.256.1.16**;
- **194.87.45.0**;
- **195.34.116.255**;

- 161.23.45.305.

5. Пусть IP-адрес некоторого узла подсети равен **198.65.12.67**, а значение маски для этой подсети — **255.255.255.240**. Определите номер подсети. Какое максимальное число узлов может быть в этой подсети?

6. Пусть вам известно соответствие между IP-адресами и доменными именами для всех компьютеров в сети, кроме одного. Для этого компьютера вы знаете только доменное имя. Можете ли вы, обладая всей этой информацией, с уверенностью определить его IP-адрес?

7. Сколько ARP-таблиц имеет компьютер? Маршрутизатор? Коммутатор?

8. Протокол ARP функционально можно разделить на клиентскую и серверную части. Опишите, какие функции вы отнесли бы к клиентской части, а какие — к серверной?

9. Какие адреса и с какой целью заносит администратор в ARP-таблицу?

10. В каких случаях полезно использовать протокол Rtoхy-ARP?

11. Можно ли определить по доменным именам компьютеров, насколько близко (территориально) они находятся?

12. Известно, что компьютер с адресом **204.35.101.24** имеет доменное имя **new.firm.net**. Определите, если это возможно, какое из доменных имен имеет компьютер с адресом **204.35.101.25**. Варианты ответов:

- **new1.firm.net**;

- **new.firm1.net**;

- **new.1firm.net**.

13. Что общего между системой DNS и файловой системой?

14. Сколько DHCP-серверов достаточно, чтобы обслужить сеть, разделенную двумя маршрутизаторами?

15. Если в сети для надежности установлено два DHCP-сервера, то каким образом следует администратору назначать для каждого из них пул распределяемых адресов: выделить каждому из них неперекрывающиеся части общего пула или назначить каждому из них один и тот же общий пул?

16. Пусть поставщик услуг Интернета имеет в своем распоряжении адрес сети класса В. Для адресации узлов собственной сети он использует 254 адреса. Определите максимально возможное число абонентов этого поставщика услуг, если размеры требуемых для них сетей соответствуют классу С? Какая маска должна быть установлена на маршрутизаторе поставщика услуг, соединяющем его сеть с сетями абонентов?

17. Какое максимальное количество подсетей теоретически можно организовать, если в вашем распоряжении имеется сеть класса С? Какое значение должна при этом иметь маска?

18. Почему для решения обратной задачи — поиска IP-адресов по известным именам — не используют тот же подход, что и для решения прямой задачи, то есть те же файлы зон и доменов, организованных в дерево, соответствующее иерархии имен?

19. В чем проявляется ненадежность протокола IP?

20. Сравните таблицу моста или коммутатора с таблицей маршрутизатора. Каким образом формируются эти таблицы? Какую информацию содержат? От чего зависит их объем?

21. Рассмотрим маршрутизатор на магистрали Интернета. Какие записи содержатся в поле адреса назначения его таблицы маршрутизации? Варианты ответов:

- номера всех сетей Интернета;

- номера некоторых сетей Интернета;

- номера некоторых сетей и полные адреса некоторых конечных узлов Интернета, для которых определены специфические маршруты;

- специальные адреса типа 127.0.0.0 или 255.255.255.255.

22. Сколько записей о маршрутах по умолчанию может включать таблица маршрутизации?

23. Приведите примеры, когда может возникнуть необходимость в использовании специфических маршрутов.

24. Передается ли в IP-пакете маска в тех случаях, когда маршрутизация реализуется с использованием масок?

25. Какие преимущества дает технология CIDR? Что мешает ее широкому внедрению?

26. Имеется ли связь между длиной префикса непрерывного пула IP-адресов и числом адресов, входящих в этот пул?

27. Почему в записи о маршруте по умолчанию в качестве адреса сети назначения часто указывается 0.0.0.0 с маской 0.0.0.0?

28. Какие элементы сети могут выполнять фрагментацию? Варианты ответов:

- только компьютеры;
- только маршрутизаторы;
- компьютеры, маршрутизаторы, мосты, коммутаторы;
- компьютеры и маршрутизаторы.

29. Что произойдет, если при передаче пакета он был фрагментирован и один из фрагментов не дошел до узла назначения после истечения тайм-аута? Варианты ответов:

- модуль IP узла-отправителя повторит передачу недошедшего фрагмента;
- модуль IP узла-отправителя повторит передачу всего пакета, в состав которого входил недошедший фрагмент;
- модуль IP узла-получателя отбросит все полученные фрагменты пакета, в котором потерялся один фрагмент, а модуль IP узла-отправителя не будет предпринимать никаких действий по повторной передаче данного пакета.

30. Ниже на рисунке показан компьютер с двумя сетевыми адаптерами, к которым подсоединены два сегмента. Компьютер работает под управлением Windows 2000. Может ли компьютер А в одном сегменте обмениваться данными с компьютером В, принадлежащем другому сегменту?



Рисунок. Два сетевых сегмента, соединенные компьютером.

31. Может ли изменить ответ на предыдущий вопрос тот факт, что в сегментах используются разные каналные протоколы, например, Ethernet и Token Ring?

32. Каково отношение администратора IPv6-сети к маскам? Варианты ответов:

- полностью игнорирует как ненужное средство;
- использует при объединении подсетей;
- использует при разделении на подсети;
- использует и при объединении подсетей, и при разделении на подсети.

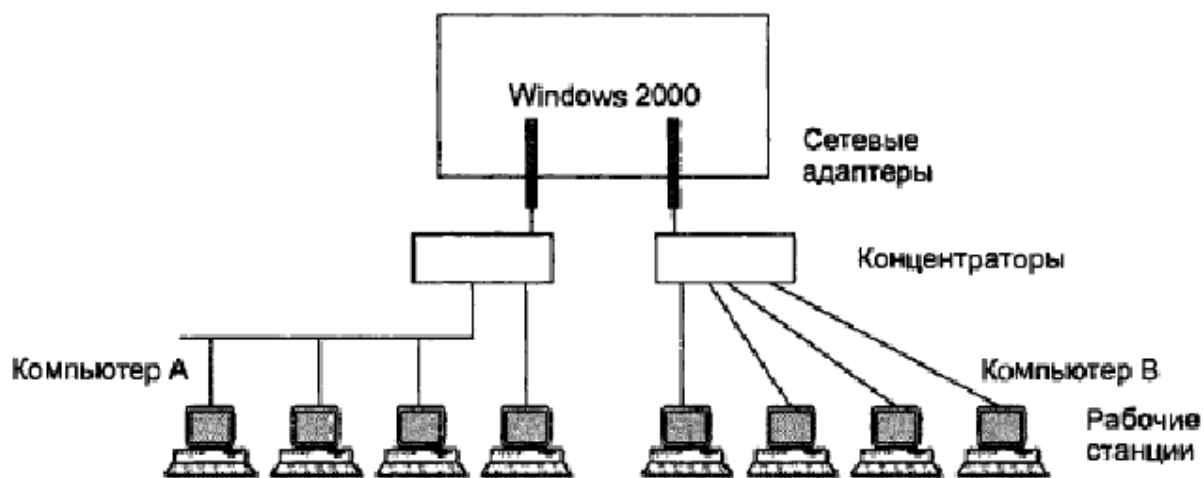
33. Верно ли утверждение, что широковещательная рассылка является частным случаем групповой рассылки? Произвольной рассылки?

34. Может ли один сетевой интерфейс иметь одновременно несколько IPv6-адресов разных типов: уникальный адрес, адрес произвольной рассылки, групповой адрес?

35. Администратор, планируя сеть своего предприятия, решил, что для сети Ethernet ему требуется 600 адресов, для сети Token Ring — 200, для DMZ — 10 и для соединительной сети — 4. Решите ту же задачу по планированию сети, но для случая, когда в сети Token Ring планируется 300 рабочих мест. Какой пул адресов необходимо получить у поставщика услуг на этот раз? (Для определенности будем считать, что поставщик услуг выделит непрерывный пул адресов). Как администратор распределит адреса между своими четырьмя сетями? Как будут выглядеть таблицы маршрутизации R1 и R2?

36. Когда разработчики программного обеспечения предпочитают использовать протокол UDP, а когда TCP?

37. Какой объем данных (с точностью до одного байта) получен в течение TCP-сеанса отправителем TCP-сегмента, в заголовке которого в поле квитанции помещено значение 1845685? Известно, что первый полученный байт имел номер 50046.

38. Можно ли продвигать IP-пакеты, если в маршрутизаторе отсутствует таблица маршрутизации? Варианты ответов:

- нет, это невозможно;
- можно, если использовать маршрутизацию от источника;
- можно, если в маршрутизаторе задан маршрут по умолчанию.

39. Можно ли обойтись в сети без протоколов маршрутизации?

40. В чем заключаются недостатки дистанционно-векторных протоколов маршрутизации? Варианты ответов:

- интенсивный дополнительный трафик в крупных сетях;
- выбранные маршруты не всегда обладают минимальной метрикой;
- большое время сходимости сети к согласованным таблицам маршрутизации.

41. В чем заключается основной принцип работы протоколов маршрутизации, основанных на алгоритмах состояния связей?

42. В чем разница между внутренними и внешними шлюзовыми протоколами?

43. Какая метрика используется в протоколе RIP?

44. По какой причине в протоколе RIP расстояние в 16 хопов между сетями полагается недостижимым? Варианты ответов:

- из-за того, что поле, отведенное для хранения значения расстояния, имеет длину 4 двоичных разряда;

- сети, в которых работает RIP, редко бывают большими;
- для получения приемлемого времени сходимости алгоритма.

45. Какие существуют способы ускорения сходимости протокола RIP?

46. Назовите основные этапы построения таблицы маршрутизации по протоколу OSPF.

47. Какую роль играют сообщения HELLO в протоколе OSPF? Варианты ответов:

- устанавливают соединение между двумя маршрутизаторами;
- проверяют состояние линий связи и соседних маршрутизаторов;
- информируют о том, что в сети работает протокол OSPF.

48. Какие типы метрик поддерживает протокол OSPF?

49. Для чего сеть маршрутизаторов, поддерживающих протокол OSPF, разбивают на области?

50. Что можно отнести к недостаткам протокола OSPF?

51. Почему протокол EGP больше не применяется в Интернете?

52. За счет какого механизма протокол BGP может работать в сетях, где между автономными системами существуют петли?

53. Какие параметры в объявлении, полученном от какой-либо автономной системы, меняет BGP-маршрутизатор, когда передает его в другую автономную систему?

54. В каких случаях ICMP-сообщение об ошибке не может быть послано при возникновении проблемы с IP-пакетом?

55. Кому адресовано ICMP-сообщение? Какой программный модуль обрабатывает его?

56. Каким образом ICMP-сообщение повышает надежность передачи данных по IP-сети?

57. Сколько времени в худшем случае будет продолжаться период несогласованного состояния таблиц маршрутизации в сети, изображенной на рис. 19.15, после потери маршрутизатором R1 связи с сетью 201.36.14.0. Считайте, что все маршрутизаторы поддерживают механизм расщепления горизонта.

58. Предложите варианты метрики, которая одновременно учитывает пропускную способность, надежность и задержку линий связи.

59. Какие параметры пакета могут использоваться при фильтрации трафика маршрутизатором? Варианты ответов:

- IP-адрес источника;
- протокол, переносимый в IP-пакете;
- номер TCP- или UDP-порта;
- IP-адрес источника предыдущего пакета.

60. Чем результат фильтрации объявлений маршрутизации отличается от результата фильтрации пользовательского трафика?

61. Какую смысловую нагрузку несет термин «интегрированные» в названии технологии IntServ?

62. За счет какого параметра можно ограничить пульсацию входного потока пакетов, профилируемого по алгоритму ведра маркеров?

Практическое задание к Разделу 2

Изучите элементы содержания раздела и его тем, ответив на поставленные выше вопросы и выполнив задания.

Литература для самостоятельного изучения к Разделу 2

1. Основная литература

1. Казарин, О. В. Программно-аппаратные средства защиты информации. Защита программного обеспечения: учебник и практикум для вузов / О. В. Казарин, А. С. Забабурин. — Москва: Издательство Юрайт, 2019. — 312 с. — (Специалист). — ISBN 978-5-9916-9043-0. — Текст: электронный // ЭБС Юрайт [сайт]. — URL: <https://urait.ru/bcode/437163>

2. Проскуряков, А.В. Компьютерные сети: основы построения компьютерных сетей и телекоммуникаций: [16+] / А.В. Проскуряков; Министерство науки и высшего образования Российской Федерации, Федеральное государственное автономное образовательное учреждение высшего образования «Южный федеральный университет», Инженерно-технологическая академия. — Ростов-на-Дону; Таганрог: Издательство Южного федерального университета, 2018. — 202 с.: ил. — Режим доступа: по подписке. — URL: <http://biblioclub.ru/index.php?page=book&id=561238> — Библиогр.: с. 195-196. — ISBN 978-5-9275-2792-2. — Текст: электронный.

2. Дополнительная литература

1. Сысоев, Э.В. Администрирование компьютерных сетей / Э.В. Сысоев, А.В. Терехов, Е.В. Бурцева; Министерство образования и науки Российской Федерации, Федеральное государственное бюджетное образовательное учреждение высшего образования «Тамбовский государственный технический университет». – Тамбов: Издательство ФГБОУ ВПО «ТГТУ», 2017. – 80 с.: ил. – Режим доступа: по подписке. – URL: <http://biblioclub.ru/index.php?page=book&id=499414> – Библиогр. в кн. – ISBN 978-5-8265-1802-1. – Текст : электронный.

Задания для самостоятельной работы к Разделу 3

Вопросы и задания для самостоятельной работы с Разделом 3

1. С помощью каких параметров можно описать виртуальный канал?
2. Что нужно делать, если линия связи (физический канал), по которой проходит виртуальный канал, отказала?
3. Перечислите все основные этапы установления виртуального канала.
4. Может ли сеть X.25 работать без устройств PAD?
5. Что может произойти с трафиком, обслуживаемым с максимальными усилиями, если приоритетный трафик на входном интерфейсе Frame Relay не будет ограничен по средней интенсивности?
6. Каким образом пользователь может подключиться к встроенному устройству PAD через телефонную сеть, если он работает за терминалом, который не поддерживает процедуры вызова абонента через телефонную сеть автоматически?
7. Если у вашего предприятия появилась необходимость соединить многочисленные сети филиалов с центральной сетью и между собой, но в распоряжении имеются только выделенные аналоговые линии связи с установленными синхронными модемами 19,2 Кбит/с, то какую технологию вы выберете, X.25, Frame Relay или ATM? Обоснуйте факторы, которые повлияют на ваше решение.
8. Какую функцию алгоритма ведра маркеров не поддерживает алгоритм дырявого ведра?
9. Перечислите 5 классов трафика в соответствии с классификацией ATM.
10. Какую категорию услуг целесообразно выбрать для передачи голоса через сеть ATM?
11. Сколько виртуальных каналов должно быть установлено в каждом направлении между каждой парой коммутаторов ATM, если необходимо передавать три класса трафика с разными уровнями качества обслуживания?
12. Для какой из категорий услуг сеть ATM явно управляет потоком данных? Почему для других категорий услуг управление потоком данных не используется?
13. Вы хотите вручную настроить постоянный виртуальный канал в двух корпоративных сетях ATM, соединенных публичной сетью ATM. Вы не хотите, чтобы ваши номера VCI зависели от номеров виртуальных каналов, используемых администратором в публичной сети ATM. Какой вид коммутации вы закажете у поставщика услуг публичной сети ATM?
14. Вы соединили две локальные сети удаленным мостом, работающим через постоянный виртуальный канал в сети Frame Relay. Сеанс протокола NetBEUI между компьютерами разных сетей часто разрывается, в то же время в том случае, когда компьютеры принадлежат одной локальной сети, их взаимодействие протекает без проблем. В чем может быть причина такой ситуации?
15. Сравните количество кадров, которое порождает обмен двумя TCP-сообщениями (посылка данных и получение квитанции) между двумя конечными хостами, соединенными

одним промежуточным коммутатором для случаев, когда этот коммутатор является коммутатором X.25 и когда этот коммутатор является коммутатором Frame Relay?

16. В каком случае процент дошедших кадров через сеть Frame Relay до конечного узла будет выше: когда услуга заказана на основании параметров CIR, Bc и Be или, когда услуга заказана на основании только параметров CIR и Bc (подразумевается, что значения параметров CIR и Bc в обоих случаях совпадают) при условии, что сеть Frame Relay недогружена, а узел-источник отправляет данные со скоростью, часто значительно превышающей CIR?

17. Пусть коммутатор Frame Relay и IP-маршрутизатор реализованы на основе одной и той же архитектуры и процессорах одного и того же быстродействия. Будет ли коммутатор Frame Relay обладать большей производительностью, чем IP-маршрутизатор? Обоснуйте свое мнение.

18. Решите задачу инжиниринга трафика для сети ATM, изображенной ниже на первом рисунке. Вы должны обеспечить наиболее равномерную загрузку всех ресурсов сети для предложенной нагрузки, приведенной ниже на втором рисунке.



Рисунок. Сеть ATM.



Рисунок. Предложенная нагрузка.

19. Какие причины привели к созданию нескольких моделей IP WAN («чистые» IP-сети, IP поверх ATM, IP поверх Frame Relay и IP поверх MPLS)?

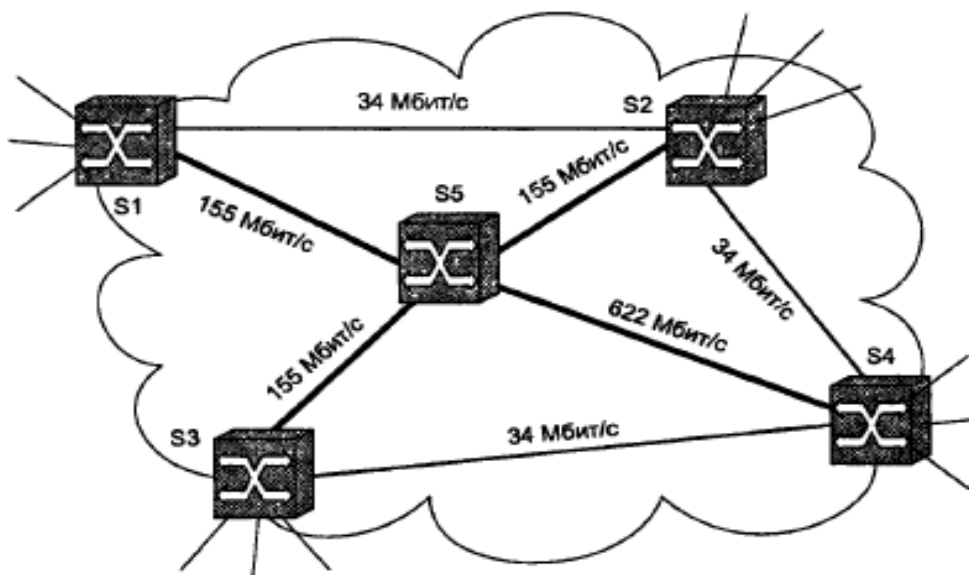
20. Корректно ли утверждение, что IP-сети поверх ATM или IP-сети поверх Frame Relay состоят из двух уровней сетей с коммутацией пакетов, а IP-сети поверх MPLS состоят только из одного уровня сети с коммутацией пакетов? Обоснуйте свой ответ.

21. Какие функции выполняет уровень ATM в модели IP поверх ATM?

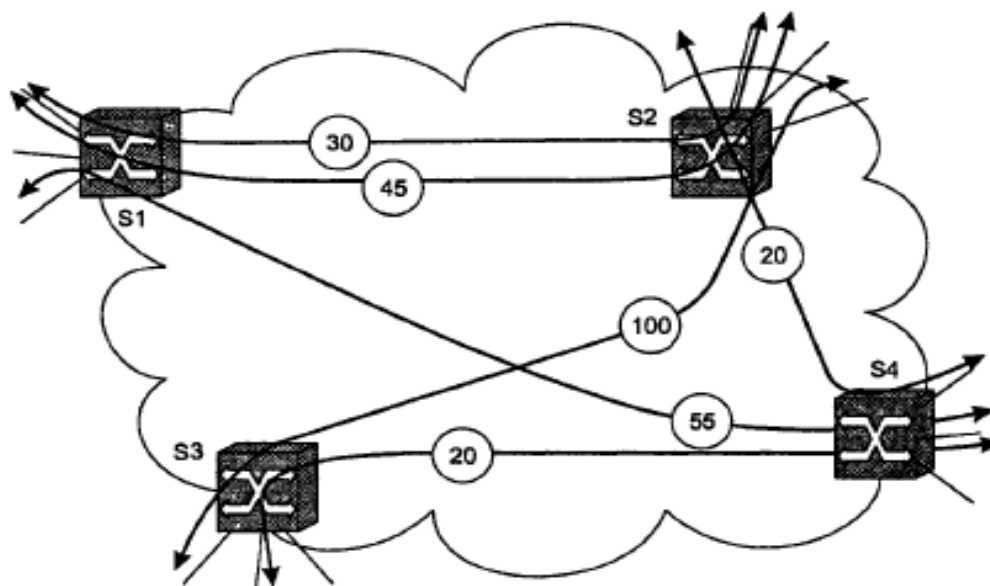
22. Сравните главные свойства HDLC и PPP.

23. В чем состоят цели процедуры установления соединения в протоколе HDLC и протоколе PPP?

24. Какой механизм использует протокол HDLC для восстановления утерянных или искаженных кадров?

25. Почему протокол PPP называется многопротокольным?

26. В чем необходимость включения функции взаимной аутентификации в протокол PPP?

27. Перечислите основные этапы конфигурирования маршрутизатора при использовании выделенной линии.

28. Какие новые идеи были реализованы в технологии IP-коммутации?

29. Какие концепции технологии IP-коммутации были сохранены в MPLS в неизменном виде, а какие были модифицированы?

30. Перечислите функциональные модули IP-маршрутизатора, которые используются в LSR.

31. Какие новые возможности дает использование стека меток MPLS?

32. Предположим, что LSR использует формат кадров Ethernet. Означает ли это, что LSR продвигает кадры на основе таблицы продвижения, полученной в соответствии со стандартом IEEE 802.ID?

33. Каким образом можно установить путь LSP, проходящий через несколько доменов MPLS?

34. В чем состоит отличие между MPLS IGP и MPLS TE?

35. Что является аналогом туннелей MPLS TE в технологиях ATM и Frame Relay?

36. Можно ли в сети, поддерживающей MPLS, передавать часть трафика с помощью обычного IP-продвижения?

37. Перечислите группы функций системы управления сетью в соответствии со стандартом X.700.

38. Есть ли отличия между системами управления сетями и системами управления системами? Если да, то в чем они состоят?

39. Какие функции системы управления сетью выполняются агентами и какие — менеджерами?

40. Перечислите стандартные типы MIB.

41. Какие типы имен используются протоколом SNMP для именования переменных MIB?

42. Когда используется команда Trap?

43. Предположим, что вы являетесь архитектором глобальной IP-сети. Какие вопросы вы должны задать заказчику, чтобы понять, какой тип многоуровневой модели («чистые» IP-сети, IP поверх ATM, IP поверх Frame Relay и IP поверх MPLS) вам целесообразно применить?

44. Измерения показали, что уровень битовых ошибок в линии связи равен 10⁻⁴. Какой тип протокола вы выберете для этой линии — HDLC или PPP?

45. Сформируйте таблицу продвижения для устройства LSR1, изображенного ниже на рисунке.



Рисунок. Прокладка пути коммутации по меткам с помощью протокола LDP.

46. Какие исходные данные необходимы проектировщику, чтобы решить проблемы инжиниринга трафика в сети, показанной ниже на рисунке? Предложите свой вариант таких данных и решите эту задачу.

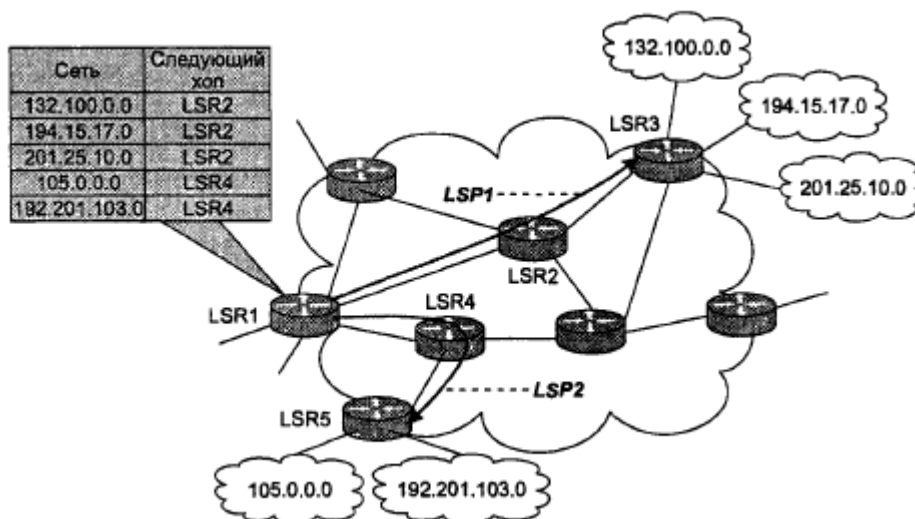

Рисунок. Два типа TE-туннелей в технологии MPLS.

Практическое задание к Разделу 3

Изучите элементы содержания раздела и его тем, ответив на поставленные выше вопросы и выполнив задания.

Литература для самостоятельного изучения к Разделу 3

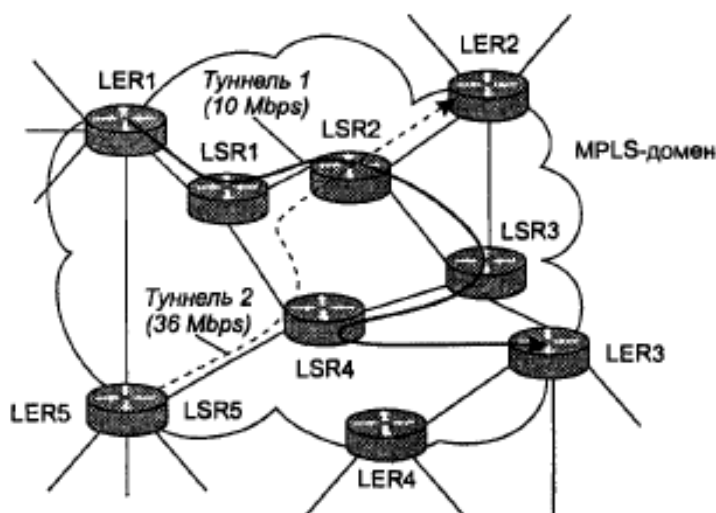
Основная литература

1. Казарин, О. В. Программно-аппаратные средства защиты информации. Защита программного обеспечения: учебник и практикум для вузов / О. В. Казарин, А. С. Забаурин. — Москва: Издательство Юрайт, 2019. — 312 с. — (Специалист). — ISBN 978-5-9916-9043-0. — Текст: электронный // ЭБС Юрайт [сайт]. — URL: <https://urait.ru/bcode/437163>

2. Проскуряков, А.В. Компьютерные сети: основы построения компьютерных сетей и телекоммуникаций: [16+] / А.В. Проскуряков; Министерство науки и высшего образования Российской Федерации, Федеральное государственное автономное образовательное учреждение высшего образования «Южный федеральный университет», Инженерно-технологическая академия. – Ростов-на-Дону; Таганрог: Издательство Южного федерального университета, 2018. – 202 с.: ил. – Режим доступа: по подписке. – URL: <http://biblioclub.ru/index.php?page=book&id=561238> – Библиогр.: с. 195-196. – ISBN 978-5-9275-2792-2. – Текст: электронный.

2. Дополнительная литература

1. Сысоев, Э.В. Администрирование компьютерных сетей / Э.В. Сысоев, А.В. Терехов, Е.В. Бурцева; Министерство образования и науки Российской Федерации, Федеральное государственное бюджетное образовательное учреждение высшего образования «Тамбовский государственный технический университет». – Тамбов: Издательство ФГБОУ ВПО «ТГТУ», 2017. – 80 с.: ил. – Режим доступа: по подписке. – URL: <http://biblioclub.ru/index.php?page=book&id=499414> – Библиогр. в кн. – ISBN 978-5-8265-1802-1. – Текст : электронный.

Задания для самостоятельной работы к Разделу 4

Вопросы и задания для самостоятельной работы с Разделом 4

1. Можно ли, не внося никаких изменений в прикладную программу, использовать протокол IPSec для безопасной передачи данных, генерируемых этой программой?
2. Зачем в системе IPSec наряду с протоколом AH, обеспечивающим целостность и аутентификацию, предусмотрен протокол ESP, также выполняющий эти функции?
3. Чтобы получатель имел возможность проверить целостность данных, многие протоколы помещают в пакет контрольную сумму. В IPSec для обеспечения целостности используется дайджест. Поясните, в чем разница этих двух подходов.
4. Предположим, на вашем компьютере работают три приложения, данные которых вы хотите передавать в зашифрованном виде своему партнеру, используя для этого протокол IPSec. Сколько безопасных ассоциаций необходимо создать для этого?
5. Сравните транспортный и туннельный режимы IPSec. Какой из них обеспечивает более высокую безопасность? Какой лучше масштабируется? Какой экономичней?
6. Приведите примеры того, как злоумышленник может воспользоваться информацией из заголовка IP.
7. Повышает ли безопасность передаваемых данных использование протокола AH в туннельном, а не в транспортном режиме?
8. Какой механизм защиты от дубликатов, навязываемых злоумышленниками, используется в IPSec?
9. Заполнитель является еще одним средством обеспечения конфиденциальности. Поясните почему.
10. Каким образом шлюз безопасности (SG) определяет, какой вид обработки необходимо применять к каждому из поступающих на него пакетов?
11. Какие свойства реальных частных сетей могут поддерживаться виртуальными частными сетями?
12. Предложите классификацию VPN.

13. Какие технологии в сетях VPN используются, чтобы обеспечить безопасность разграничения трафика?

14. В чем состоят достоинства и недостатки сети VPN уровня 3 по сравнению с сетью VPN уровня 2?

15. Какой недостаток вы считаете основным в сети IPSec VPN?

16. Опишите механизм, применяемый в технологии MPLS VPN для разграничения адресных пространств сетей разных клиентов.

17. Как формируется таблица VRF?

18. В сети MPLS VPN пакет снабжается двумя метками — внутренней LVPN и внешней L. Какую роль играет каждая из этих меток в продвижении пакета?

19. Вы изучили принципы работы сети MPLS VPN уровня 3 для случая, когда все сайты всех клиентов соединены с магистралью одного поставщика. Попробуйте развить эти принципы для более общего случая, когда магистраль поддерживается несколькими поставщиками (см., рисунок ниже).



Рисунок. Сеть VPN, построенная на основе сетей трех поставщиков.

На этом рисунке сайты трех клиентов, А, В и С, присоединены к сетям поставщиков ISP2 и ISP3. Сети этих поставщиков, в свою очередь, соединяются друг с другом с помощью сети поставщика ISP1. Примените для решения задания иерархический подход, сделав ISP1 поставщиком верхнего уровня. В этом случае ISP2 и ISP3 будут исполнять для поставщика ISP1 роль клиентов из схемы MPLS VPN. Предложите возможную реализацию идеи иерархии поставщиков MPLS VPN, приняв в качестве основы возможности протокола BGP и идею стека меток MPLS.

20. Сравните количество необходимых виртуальных каналов и путей LSP, которые нужно проложить поставщику услуг VPN для двух случаев:

- поставщик использует сеть Frame Relay для предоставления услуг VPN;

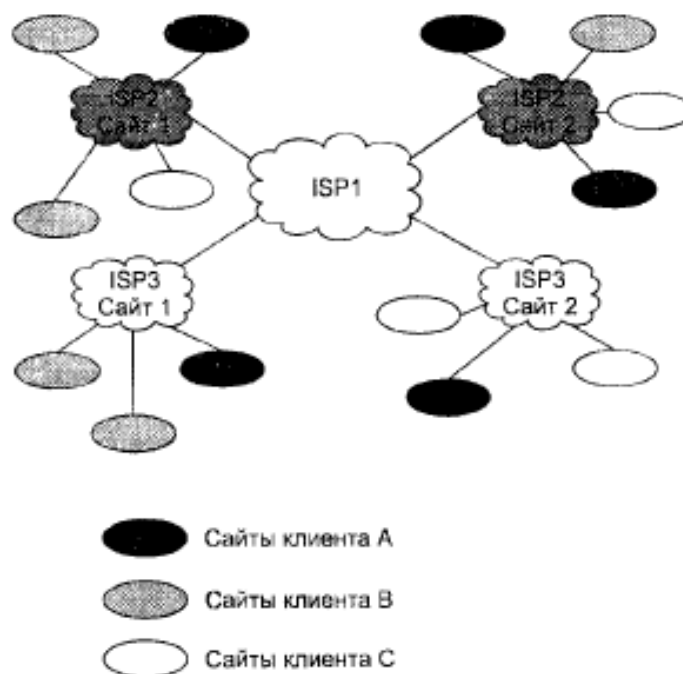
- поставщик использует сеть IP/MPLS для предоставления услуг VPN.

У поставщика имеется 25 клиентов, сети каждого клиента состоят из 10 сайтов, соединенных с сетью поставщика услуг. Клиентам нужны услуги Интернета, то есть соединения между сайтами клиентов не предусматриваются.

Практическое задание к Разделу 4

Изучите элементы содержания раздела и его тем, ответив на поставленные выше вопросы и выполнив задания.

Литература для самостоятельного изучения к Разделу 4

1. Основная литература

1. Казарин, О. В. Программно-аппаратные средства защиты информации. Защита программного обеспечения: учебник и практикум для вузов / О. В. Казарин, А. С. Забабурин. — Москва: Издательство Юрайт, 2019. — 312 с. — (Специалист). — ISBN 978-5-9916-9043-0. — Текст: электронный // ЭБС Юрайт [сайт]. — URL: <https://urait.ru/bcode/437163>

2. Проскуряков, А.В. Компьютерные сети: основы построения компьютерных сетей и телекоммуникаций: [16+] / А.В. Проскуряков; Министерство науки и высшего образования Российской Федерации, Федеральное государственное автономное образовательное учреждение высшего образования «Южный федеральный университет», Инженерно-технологическая академия. — Ростов-на-Дону; Таганрог: Издательство Южного федерального университета, 2018. — 202 с.: ил. — Режим доступа: по подписке. — URL: <http://biblioclub.ru/index.php?page=book&id=561238> — Библиогр.: с. 195-196. — ISBN 978-5-9275-2792-2. — Текст: электронный.

2. Дополнительная литература

1. Сысоев, Э.В. Администрирование компьютерных сетей / Э.В. Сысоев, А.В. Терехов, Е.В. Бурцева; Министерство образования и науки Российской Федерации, Федеральное государственное бюджетное образовательное учреждение высшего образования «Тамбовский государственный технический университет». — Тамбов: Издательство ФГБОУ ВПО «ТГТУ», 2017. — 80 с.: ил. — Режим доступа: по подписке. — URL: <http://biblioclub.ru/index.php?page=book&id=499414> — Библиогр. в кн. — ISBN 978-5-8265-1802-1. — Текст : электронный.

Задания для самостоятельной работы к Разделу 5

Вопросы и задания для самостоятельной работы с Разделом 5

1. Что понимается под компьютерной сетью?
2. Что такое сетевая безопасность?
3. Что подразумевается под риском, уязвимостью и угрозой в контексте сетевой безопасности?
4. Каково потенциальное воздействие компьютерной сетевой атаки?
5. Как защищается беспроводная точка доступа?
7. Различные типы брандмауэров и как они используются?
8. Что означает AAA с точки зрения сетевой безопасности?
9. Какие существуют разновидности VPN и когда их можно использовать?
10. Где найти новости о сетевой безопасности?
11. Какие способы аутентификации пользователей самые безопасные?
12. Какие шаги необходимо предпринять для защиты беспроводной сети?
13. Какие меры наиболее эффективны против атаки методом грубой силы?
14. Что такое CIA в информационной безопасности?
15. Чем отличаются симметричное и асимметричное шифрование?
16. Что отличает прокси-сервер от брандмауэра?
17. Что подразумевается под IPS?
18. Что такое система предотвращения вторжений с точки зрения сетевой безопасности?

19. Приведите пример, когда Вам приходилось устранять неполадки в сети.
21. Что эффективнее HTTPS или SSL с точки зрения безопасности?
22. Как бы Вы отреагировали, если бы увидели сомнительное поведение в своих сетевых журналах?
23. Опишите цель Засолки и связанные с этим процедуры.
24. Опишите брандмауэр UTM.
25. Почему сетевые брандмауэры несовместимы с активным FTP?
26. Как реагировать на атаку «Человек Посередине»?
27. Что включают политики информационной безопасности?
28. Что такое технология брандмауэра с отслеживанием состояния?
29. Что подразумевается под программами-вымогателями?
30. Опишите DDoS-Атаку.
31. Что такое шпионское ПО?
32. Опишите вредоносное ПО.
33. Что такое фишинг?
34. Что такое рекламное ПО?
35. Какая контрмера лучше всего сработает против CSRF?
36. На каких областях следует сосредоточиться для усиления кибербезопасности?
37. Какая частота мониторинга сети рекомендуется?
38. Что такое ботнет?
39. Опишите трассировку.
40. Какие три ключевых действия необходимо выполнить для защиты сервера Linux?

Практическое задание к Разделу 5

Реферат по одной из тем раздела:

1. Иерархическая классификация сетевых атак и возможные методы борьбы с ними.
2. DDoS атаки и традиционные методы борьбы с ними.
3. Иерархическая классификация методов обнаружения аномалий.
4. Иерархическая классификация методов обнаружения злоупотреблений.
5. Структура построения систем обнаружения вторжений, принципы их работы.
6. NetFlow протокол от Cisco Systems, механизма работы NetFlow.

Литература для самостоятельного изучения к Разделу 5

1. Основная литература

1. Казарин, О. В. Программно-аппаратные средства защиты информации. Защита программного обеспечения: учебник и практикум для вузов / О. В. Казарин, А. С. Забабурин. — Москва: Издательство Юрайт, 2019. — 312 с. — (Специалист). — ISBN 978-5-9916-9043-0. — Текст: электронный // ЭБС Юрайт [сайт]. — URL: <https://urait.ru/bcode/437163>
2. Проскураков, А.В. Компьютерные сети: основы построения компьютерных сетей и телекоммуникаций: [16+] / А.В. Проскураков; Министерство науки и высшего образования Российской Федерации, Федеральное государственное автономное образовательное учреждение высшего образования «Южный федеральный университет», Инженерно-технологическая академия. — Ростов-на-Дону; Таганрог: Издательство Южного федерального университета, 2018. — 202 с.: ил. — Режим доступа: по подписке. — URL: <http://biblioclub.ru/index.php?page=book&id=561238> — Библиогр.: с. 195-196. — ISBN 978-5-9275-2792-2. — Текст: электронный.

2. Дополнительная литература

1. Сысоев, Э.В. Администрирование компьютерных сетей / Э.В. Сысоев, А.В. Терехов, Е.В. Бурцева; Министерство образования и науки Российской Федерации, Федеральное государственное бюджетное образовательное учреждение высшего образования «Тамбовский

государственный технический университет». – Тамбов: Издательство ФГБОУ ВПО «ТГТУ», 2017. – 80 с.: ил. – Режим доступа: по подписке. – URL: <http://biblioclub.ru/index.php?page=book&id=499414> – Библиогр. в кн. – ISBN 978-5-8265-1802-1. – Текст : электронный.

Задания для самостоятельной работы к Разделу 6

Вопросы и задания для самостоятельной работы с Разделом 6

1. Зачем нужно проводить временное агрегирование сетевых пакетов телекоммуникационного трафика?
2. Как формируется преобразование Гильберта, как его реально вычисляют?
3. Как сетевой трафик переводится в комплексное представление виртуального поля агрегированных сетевых пакетов?
4. Какие поля заголовков пакетов сетевого трафика используют для формирования виртуального поля агрегированных сетевых пакетов?
5. Как вводится понятие напряженности поля виртуальных агрегированных пакетов сетевого трафика по аналогии с электромагнитным полем?
6. Как проводится нормализация виртуального поля напряжённости агрегатов сетевого трафика?
7. Как описывается динамика состояний сетевого трафика фазовыми портретами?
8. Как производится редукция фазовых портретов?
9. Что такое фазопортретные паттерны состояний сетевого трафика?
10. Как записывается дифференциальное уравнение состояния виртуального поля напряжённости сетевых агрегатов?
11. Как вводятся оператор эволюции и статистического информационного операторов сетевого трафика? В чем их физический смысл?
12. Приведите примеры классификации DDoS атак.

Практическое задание к Разделу 6

Изучите элементы содержания раздела и его тем, ответив на поставленные выше вопросы и выполнив задания.

Литература для самостоятельного изучения к Разделу 6

1. Основная литература

1. Казарин, О. В. Программно-аппаратные средства защиты информации. Защита программного обеспечения: учебник и практикум для вузов / О. В. Казарин, А. С. Забабурин. — Москва: Издательство Юрайт, 2019. — 312 с. — (Специалист). — ISBN 978-5-9916-9043-0. — Текст: электронный // ЭБС Юрайт [сайт]. — URL: <https://urait.ru/bcode/437163>

2. Проскуряков, А.В. Компьютерные сети: основы построения компьютерных сетей и телекоммуникаций: [16+] / А.В. Проскуряков; Министерство науки и высшего образования Российской Федерации, Федеральное государственное автономное образовательное учреждение высшего образования «Южный федеральный университет», Инженерно-технологическая академия. – Ростов-на-Дону; Таганрог: Издательство Южного федерального университета, 2018. – 202 с.: ил. – Режим доступа: по подписке. – URL: <http://biblioclub.ru/index.php?page=book&id=561238> – Библиогр.: с. 195-196. – ISBN 978-5-9275-2792-2. – Текст: электронный.

2. Дополнительная литература

1. Сысоев, Э.В. Администрирование компьютерных сетей / Э.В. Сысоев, А.В. Терехов, Е.В. Бурцева; Министерство образования и науки Российской Федерации, Федеральное государственное бюджетное образовательное учреждение высшего образования «Тамбовский государственный технический университет». – Тамбов: Издательство ФГБОУ ВПО «ТГТУ», 2017. – 80 с.: ил. – Режим доступа: по подписке. – URL: <http://biblioclub.ru/index.php?page=book&id=499414> – Библиогр. в кн. – ISBN 978-5-8265-1802-1. – Текст : электронный.

Задания для самостоятельной работы к Разделу 7

Вопросы и задания для самостоятельной работы с Разделом 7

1. Приведите примеры DDoS атак?
2. Приведите примеры защиты от DDoS атак?
3. Как проводится вычисление корреляционной характеристики оператора эволюции сетевого трафика?
4. Как формируются корреляционные паттерны состояний сетевого трафика?
5. Опишите байесовскую статистическая теория решений.
6. Опишите метод Вальда последовательных статистических испытаний.
7. Как применяются метод Вальда и теория Байеса для идентификации состояний сетевого трафика?
8. Опишите применение нейросетевого подхода для защиты сетевого трафика.

Практическое задание к Разделу 7

Изучите элементы содержания раздела и его тем, ответив на поставленные выше вопросы и выполнив задания.

Литература для самостоятельного изучения к Разделу 7

1. Основная литература

1. Казарин, О. В. Программно-аппаратные средства защиты информации. Защита программного обеспечения: учебник и практикум для вузов / О. В. Казарин, А. С. Забабурин. — Москва: Издательство Юрайт, 2019. — 312 с. — (Специалист). — ISBN 978-5-9916-9043-0. — Текст: электронный // ЭБС Юрайт [сайт]. — URL: <https://urait.ru/bcode/437163>

2. Проскуряков, А.В. Компьютерные сети: основы построения компьютерных сетей и телекоммуникаций: [16+] / А.В. Проскуряков; Министерство науки и высшего образования Российской Федерации, Федеральное государственное автономное образовательное учреждение высшего образования «Южный федеральный университет», Инженерно-технологическая академия. – Ростов-на-Дону; Таганрог: Издательство Южного федерального университета, 2018. – 202 с.: ил. – Режим доступа: по подписке. – URL: <http://biblioclub.ru/index.php?page=book&id=561238> – Библиогр.: с. 195-196. – ISBN 978-5-9275-2792-2. – Текст: электронный.

2. Дополнительная литература

1. 1. Сысоев, Э.В. Администрирование компьютерных сетей / Э.В. Сысоев, А.В. Терехов, Е.В. Бурцева; Министерство образования и науки Российской Федерации, Федеральное государственное бюджетное образовательное учреждение высшего образования «Тамбовский государственный технический университет». – Тамбов: Издательство ФГБОУ ВПО «ТГТУ», 2017. – 80 с.: ил. – Режим доступа: по подписке. – URL: <http://biblioclub.ru/index.php?page=book&id=499414> – Библиогр. в кн. – ISBN 978-5-8265-1802-1. – Текст : электронный.

2. МЕТОДИЧЕСКИЕ РЕКОМЕНДАЦИИ ДЛЯ ОБУЧАЮЩИХСЯ ПО ОСВОЕНИЮ ДИСЦИПЛИНЫ (МОДУЛЯ) И САМОСТОЯТЕЛЬНОЙ РАБОТЕ

Освоение обучающимся дисциплины (модуля) «Технологии возможностей и безбарьерной среды» предполагает изучение материалов дисциплины на аудиторных занятиях и в ходе самостоятельной работы. Аудиторные занятия проходят в форме лекций, семинаров, практических и лабораторных занятий. Самостоятельная работа включает разнообразный комплекс видов и форм работы обучающихся.

Для успешного освоения дисциплины (модуля) и достижения поставленных целей необходимо внимательно ознакомиться с рабочей программы дисциплины (модуля), доступной в электронной информационно-образовательной среде РГСУ.

Следует обратить внимание на списки основной и дополнительной литературы, на предлагаемые преподавателем ресурсы информационно-телекоммуникационной сети Интернет. Эта информация необходима для самостоятельной работы обучающегося.

При подготовке к аудиторным занятиям необходимо помнить особенности каждой формы его проведения.

Подготовка к учебному занятию лекционного типа заключается в следующем.

С целью обеспечения успешного обучения обучающийся должен готовиться к лекции, поскольку она является важнейшей формой организации учебного процесса, поскольку:

- знакомит с новым учебным материалом;
- разъясняет учебные элементы, трудные для понимания;
- систематизирует учебный материал;
- ориентирует в учебном процессе.

С этой целью:

- внимательно прочитайте материал предыдущей лекции;
- ознакомьтесь с учебным материалом по учебнику и учебным пособиям с темой прочитанной лекции;
- внесите дополнения к полученным ранее знаниям по теме лекции на полях лекционной тетради;
- запишите возможные вопросы, которые вы зададите лектору на лекции по материалу изученной лекции;
- постарайтесь уяснить место изучаемой темы в своей подготовке;
- узнайте тему предстоящей лекции (по тематическому плану, по информации лектора) и запишите информацию, которой вы владеете по данному вопросу.

Подготовка к занятию семинарского типа.

При подготовке и работе во время проведения занятий семинарского типа следует обратить внимание на следующие моменты: на процесс предварительной подготовки, на работу во время занятия, обработку полученных результатов, исправление полученных замечаний.

Предварительная подготовка к учебному занятию семинарского типа заключается в изучении теоретического материала в отведенное для самостоятельной работы время, ознакомление с инструктивными материалами с целью осознания задач практического занятия, техники безопасности при работе с приборами, веществами.

Работа во время проведения учебного занятия семинарского типа включает:

- консультирование студентов преподавателями и вспомогательным персоналом с целью предоставления исчерпывающей информации, необходимой для самостоятельного выполнения предложенных преподавателем задач.
- самостоятельное выполнение заданий согласно обозначенной рабочей программой дисциплины (модуля) тематики.

Самостоятельная работа.

Самостоятельная работа - планируемая учебная, учебно-исследовательская, научно-исследовательская работа студентов, выполняемая во внеаудиторное (аудиторное) время по

заданию и при методическом руководстве преподавателя, но без его непосредственного участия (при частичном непосредственном участии преподавателя, оставляющем ведущую роль за работой студентов).

Для более углубленного изучения темы задания для самостоятельной работы рекомендуется выполнять параллельно с изучением данной темы. При выполнении заданий по возможности используйте наглядное представление материала.

Самостоятельная работа студентов в ВУЗе является важным видом учебной и научной деятельности студента. Самостоятельная работа студентов играет значительную роль в рейтинговой технологии обучения.

К современному специалисту в области медицины общество предъявляет достаточно широкий перечень требований, среди которых немаловажное значение имеет наличие у выпускников определенных навыков (компетенций) и умения самостоятельно добывать знания из различных источников, систематизировать полученную информацию, давать оценку конкретной профессиональной ситуации. Формирование такого умения происходит в течение всего периода обучения.

В процессе самостоятельной работы студент приобретает необходимые для будущей специальности компетенции, навыки самоорганизации, самоконтроля, самоуправления, саморефлексии и становится активным самостоятельным субъектом учебной деятельности.

Самостоятельная работа студентов должна оказывать важное влияние на формирование личности будущего специалиста, его компетентность. Каждый студент самостоятельно определяет режим своей работы и меру труда, затрачиваемого на овладение учебным содержанием по каждой дисциплине. Он выполняет внеаудиторную работу по личному индивидуальному плану, в зависимости от его подготовки, времени и других условий.

Виды самостоятельной работы.

Работа с литературой.

При работе с книгой необходимо подобрать литературу, научиться правильно ее читать, вести записи. Для подбора литературы в библиотеке используются алфавитный и систематический каталоги. Важно помнить, что рациональные навыки работы с книгой - это всегда большая экономия времени и сил. Правильный подбор учебников рекомендуется преподавателем, читающим лекционный курс. Необходимая литература может быть также указана в методических разработках по данному курсу. Изучая материал по учебнику, следует переходить к следующему вопросу только после правильного уяснения предыдущего, описывая на бумаге все выкладки и вычисления (в том числе те, которые в учебнике опущены или на лекции даны для самостоятельного вывода). При изучении любой дисциплины большую и важную роль играет самостоятельная индивидуальная работа. Особое внимание следует обратить на определение основных понятий курса. Студент должен подробно разбирать примеры, которые поясняют такие определения, и уметь строить аналогичные примеры самостоятельно. Нужно добиваться точного представления о том, что изучаешь. Полезно составлять опорные конспекты. При изучении материала по учебнику полезно в тетради (на специально отведенных полях) дополнять конспект лекций. Там же следует отмечать вопросы, выделенные студентом для консультации с преподавателем. Выводы, полученные в результате изучения, рекомендуется в конспекте выделять, чтобы они при перечитывании записей лучше запоминались. Опыт показывает, что многим студентам помогает составление листа опорных сигналов, содержащего важнейшие и наиболее часто употребляемые формулы и понятия. Такой лист помогает запомнить формулы, основные положения лекции, а также может служить постоянным справочником для студента. Различают два вида чтения: первичное и вторичное. Первичное - это внимательное, неторопливое чтение, при котором можно остановиться на трудных местах.

Задача вторичного чтения - полное усвоение смысла целого (по счету это чтение может быть и не вторым, а третьим или четвертым). Самостоятельная работа с учебниками и книгами (а также самостоятельное теоретическое исследование проблем, обозначенных

преподавателем на лекциях) – это важнейшее условие формирования у себя научного способа познания.

Чтение научного текста является частью познавательной деятельности. Ее цель – извлечение из текста необходимой информации. От того насколько осознанна читающим собственная внутренняя установка при обращении к печатному слову (найти нужные сведения, усвоить информацию полностью или частично, критически проанализировать материал и т.п.) во многом зависит эффективность осуществляемого действия.

Методические рекомендации по составлению конспекта:

1. Внимательно прочитайте текст. Уточните в справочной литературе непонятные слова. При записи не забудьте вынести справочные данные на поля конспекта;

2. Выделите главное, составьте план;

3. Кратко сформулируйте основные положения текста, отметьте аргументацию автора;

4. Законспектируйте материал, четко следуя пунктам плана. При конспектировании старайтесь выразить мысль своими словами. Записи следует вести четко, ясно.

5. Грамотно записывайте цитаты. Цитируя, учитывайте лаконичность, значимость мысли. В тексте конспекта желательно приводить не только тезисные положения, но и их доказательства. При оформлении конспекта необходимо стремиться к емкости каждого предложения. Мысли автора книги следует излагать кратко, заботясь о стиле и выразительности написанного. Число дополнительных элементов конспекта должно быть логически обоснованным, записи должны распределяться в определенной последовательности, отвечающей логической структуре произведения. Для уточнения и дополнения необходимо оставлять поля. Овладение навыками конспектирования требует от студента целеустремленности, повседневной самостоятельной работы.

Методические материалы по самостоятельному решению задач

При самостоятельном решении задач нужно обосновывать каждый этап решения, исходя из теоретических положений курса. Если студент видит несколько путей решения проблемы (задачи), то нужно сравнить их и выбрать самый рациональный. Полезно до начала вычислений составить краткий план решения проблемы (задачи). Решение проблемных задач или примеров следует излагать подробно, вычисления располагать в строгом порядке, отделяя вспомогательные вычисления от основных. Решения при необходимости нужно сопровождать комментариями, схемами, чертежами и рисунками. Следует помнить, что решение каждой учебной задачи должно доводиться до окончательного логического ответа, которого требует условие, и по возможности с выводом. Полученный ответ следует проверить способами, вытекающими из существа данной задачи. Полезно также (если возможно) решать несколькими способами и сравнить полученные результаты. Решение задач данного типа нужно продолжать до приобретения твердых навыков в их решении.

Методические материалы к выполнению реферата

Реферат (от лат. referre – сообщать) – краткое изложение в письменном виде или в форме публикации доклада, содержания научного труда (трудов), литературы по теме. Работа над рефератом условно разделяется на выбор темы, подбор литературы, подготовку и защиту плана; написание теоретической части и всего текста с указанием библиографических данных используемых источников, подготовку доклада, выступление с ним. Тематика рефератов полностью связана с основными вопросами изучаемого курса.

Список литературы к темам не дается, и обучающиеся самостоятельно ведут библиографический поиск, причем им не рекомендуется ограничиваться университетской библиотекой.

Важно учитывать, что написание реферата требует от обучающихся определенных усилий. Особое внимание следует уделить подбору литературы, методике ее изучения с целью отбора и обработки собранного материала, обоснованию актуальности темы и теоретического уровня обоснованности используемых в качестве примеров фактов какой-либо деятельности.

Выбрав тему реферата, начав работу над литературой, необходимо составить план. Изучая литературу, продолжается обдумывание темы, осмысливание прочитанного, делаются

выписки, сопоставляются точки зрения разных авторов и т.д. Реферативная работа сводится к тому, чтобы в ней выделились две взаимосвязанные стороны: во-первых, ее следует рассматривать как учебное задание, которое должен выполнить обучаемый, а во-вторых, как форму научной работы, творческого воображения при выполнении учебного задания.

Наличие плана реферата позволяет контролировать ход работы, избежать формального переписывания текстов из первоисточников.

Оформление реферата включает титульный лист, оглавление и краткий список использованной литературы. Список использованной литературы размещается на последней странице рукописи или печатной форме реферата. Реферат выполняется в письменной или печатной форме на белых листах формата А4 (210 x 297 мм). Шрифт Times New Roman, кегель 14, через 1,5 интервала при соблюдении следующих размеров текста: верхнее поле – 25 мм, нижнее – 20 мм, левое – 30 мм, правое – 15 мм. Нумерация страниц производится вверху листа, по центру. Титульный лист нумерации не подлежит.

Рефераты должны быть написаны простым, ясным языком, без претензий на наукообразность. Следует избегать сложных грамматических оборотов, непривычных терминов и символов. Если же такие термины и символы все-таки приводятся, то необходимо разъяснить их значение при первом упоминании в тексте реферата.

Объем реферата предполагает тщательный отбор информации, необходимой для краткого изложения вопроса. Важнейший этап – редактирование готового текста реферата и подготовка к обсуждению. Обсуждение требует хорошей ориентации в материале темы, умения выделить главное, поставить дискуссионный вопрос, привлечь внимание слушателей к интересной литературе, логично и убедительно изложить свои мысли.

Рефераты обязательно подлежат защите. Процедура защиты начинается с определения оппонентов защищающего свою работу. Они стремятся дать основательный анализ работы обучающимся, обращают внимание на положительные моменты и недостатки реферата, дают общую оценку содержанию, форме преподнесения материала, характеру использованной литературы. Иногда они дополняют тот или иной раздел реферата. Последнее особенно ценно, ибо говорит о глубоком знании обучающимся-оппонентом изучаемой проблемы.

Обсуждение не ограничивается выслушиванием оппонентов. Другие обучающиеся имеют право уточнить или опровергнуть какое-либо утверждение. Преподаватель предлагает любому обучающемуся задать вопрос по существу доклада или попытаться подвести итог обсуждению.

Алгоритм работы над рефератом

1. Выбор темы

Тема должна быть сформулирована грамотно (с литературной точки зрения);

В названии реферата следует поставить четкие рамки рассмотрения темы;

Желательно избегать слишком длинных названий;

Следует по возможности воздерживаться от использования в названии спорных с научной точки зрения терминов, излишней наукообразности, а также чрезмерного упрощения формулировок.

2. Реферат следует составлять из пяти основных частей: введения; основной части; заключения; списка литературы; приложений.

3. Основные требования к введению:

Во введении не следует концентрироваться на содержании; введение должно включать краткое обоснование актуальности темы реферата, где требуется показать, почему данный вопрос может представлять научный интерес и есть ли связь представляемого материала с современностью. Таким образом, тема реферата должна быть актуальна либо с научной точки зрения, либо с современных позиций.

Очень важно выделить цель, а также задачи, которые требуется решить для выполнения цели.

Введение должно содержать краткий обзор изученной литературы, в котором указывается взятый из того или иного источника материал, кратко анализируются изученные источники, показываются их сильные и слабые стороны;

Объем введения составляет две страницы текста.

4. Требования к основной части реферата:

Основная часть содержит материал, отобранный для рассмотрения проблемы;

Также основная часть должна включать в себя собственно мнение обучающихся и сформулированные самостоятельные выводы, опирающиеся на приведенные факты;

Материал, представленный в основной части, должен быть логически изложен и распределен по параграфам, имеющим свои названия;

В изложении основной части необходимо использовать сноски (в первую очередь, когда приводятся цифры и чьи-то цитаты);

Основная часть должна содержать иллюстративный материал (графики, таблицы и т. д.);

Объем основной части составляет около 10 страниц.

5. Требования к заключению:

В заключении формулируются выводы по параграфам, обращается внимание на выдвинутые во введении задачи и цели;

Заключение должно быть четким, кратким, вытекающим из содержания основной части.

6. Требования к оформлению списка литературы (по ГОСТу):

Необходимо соблюдать правильность последовательности записи источников: сначала следует писать фамилию, а после инициалы; название работы не ставится в кавычки; после названия сокращенно пишется место издания; затем идет год издания; наконец, называется процитированная страница.

Критерии оценки реферата

Обучающийся, защищающий реферат, должен рассказать о его актуальности, поставленных целях и задачах, изученной литературе, структуре основной части, сделанных в ходе работы выводах.

По окончании выступления ему может быть задано несколько вопросов по представленной проблеме.

Оценка складывается из соблюдения требований к реферату, грамотного раскрытия темы, умения четко рассказывать о представленном реферате, способности понять суть задаваемых по работе вопросов и найти точные ответы на них.

Методические материалы к выполнению эссе

Эссе – литературное произведение небольшого объема, обычно прозаическое, свободной композиции, передающее индивидуальные впечатления, суждения, соображения автора о той или иной проблеме, теме, о том или ином событии или явлении. Это вид самостоятельной исследовательской работы обучающихся, с целью углубления и закрепления теоретических знаний и освоения практических навыков. Цель эссе состоит в развитии самостоятельного творческого мышления и письменного изложения собственных мыслей. При написании эссе обучающийся должен представить развернутый письменный ответ на теоретический или практический актуальный вопрос, объявленный преподавателем в аудитории непосредственно перед ее написанием. В процессе написания эссе разрешается пользоваться нормативно-правовыми актами, конспектом лекций (в печатном виде). Использование интернет-ресурсов не допускается. Темы эссе преподаватель предлагает из числа тех, которые обучающиеся уже рассматривали на лекциях или семинарских занятиях, исходя из содержания заданий в составе оценочных средств. По решению преподавателя, в качестве темы эссе может быть выбрана одна или несколько тем, которые могут быть распределены между обучающимися по желанию.

Требования к выполнению эссе:

1. Проводится письменно.

2. Эссе выполняется на компьютере (гарнитура Times New Roman, шрифт 14) через 1,5 интервала с полями: верхнее, нижнее – 2; правое – 3; левое – 1,5. Отступ первой строки абзаца – 1,25. Сноски – постраничные. Таблицы и рисунки встраиваются в текст работы. При этом обязательный заголовок таблицы надо размещать над табличным полем, а рисунки сопровождать подрисовочными подписями. При включении в эссе нескольких таблиц и/или рисунков их нумерация обязательна. Обязательна и нумерация страниц. Их целесообразно проставлять внизу страницы – по середине или в правом углу. Номер страницы не ставится на титульном листе, но в общее число страниц он включается. Объем эссе, без учета приложений, не должен превышать 5 страниц. Значительное превышение установленного объема является недостатком работы и указывает на то, что обучающийся не сумел отобрать и переработать необходимый материал.

3. Работа должна содержать собственные умозаключения по сути поставленной проблемы, включать самостоятельно проведенный анализ по сути этой проблемы, выводы, обобщающие авторскую позицию по поставленной проблеме.

Критерии оценки эссе:

«Отлично» – исключительные знания материала, абсолютное понимание сути, безукоризненное знание основных понятий и положений, логически и лексически грамотно изложенный, содержательный, аргументированный, конкретный и исчерпывающий ответ.

«Хорошо» – глубокие знания материала, правильное понимание сути, знание основных понятий и положений, содержательный, полный и конкретный ответ.

«Удовлетворительно» – твердые, но недостаточно полные знания, верное понимание сути, в целом правильный ответ.

«Неудовлетворительно» – непонимание сущности задания, грубые ошибки в ответе.

Методические материалы по выполнению тестирования.

Тестовые задания содержат вопросы и 3-4 варианта ответа по базовым положениям изучаемой темы/раздела, составлены с расчетом на знания, полученные обучающимся в процессе изучения темы/раздела.

Тестовые задания выполняются в письменной форме и сдаются преподавателю, ведущему дисциплину (модуль). На выполнение тестовых заданий обучающимся отводится 45 минут.

При обработке результатов оценочной процедуры используются: критерии оценки по содержанию и качеству полученных ответов, ключи, оценочные листы.

Критерии оценки теста:

«Зачтено» - если обучающийся правильно выполнил не менее 2/3 всей работы или допустил не более одной грубой ошибки и двух недочетов, не более одной грубой и одной негрубой ошибки, не более трех негрубых ошибок, одной негрубой ошибки и трех недочетов, при наличии четырех-пяти недочетов.

«Не зачтено» - если число ошибок и недочетов превысило норму для оценки 3 или правильно выполнено менее 2/3 всей работы.

Методические материалы по выполнению доклада.

Рекомендуется следующая структура доклада:

1. титульный лист, содержание доклада;
2. краткое изложение;
3. цели и задачи;
4. изложение характера исследований и рассмотренных проблем, гипотезы, спорные вопросы;
5. источники информации, методы сбора и анализа данных, степень их полноты и достоверности;
6. анализ и толкование полученных в работе результатов;
7. выводы и оценки;
8. библиография и приложения.

Время выступления докладчика не должно превышать 10 минут.

Основные требования к оформлению доклада:

- титульный лист должен включать название доклада, наименование предметной (цикловой) комиссии, фамилию обучающегося;
- все использованные литературные источники сопровождаются библиографическим описанием;
- приводимая цитата из источника берется в кавычки (оформляются сноски);
- единицы измерения должны применяться в соответствии с действующими стандартами;
- все названия литературных источников следует приводить в соответствии с новейшими изданиями;
- рекомендуется включение таблиц, графиков, схем, если они отражают основное содержание или улучшают ее наглядность;
- названия фирм, учреждений, организаций и предприятий должны именоваться так, как они указываются в источнике;

Критерии оценки доклада

При выполнении доклада обучающийся должен продемонстрировать умение кратко излагать прочитанный материал, а также умение обобщать и анализировать материал по теме доклада.

Презентация

Методические материалы к презентациям

1. Объем презентации 10 -20 слайдов.
2. На титульном слайде должно быть отражено:
 - наименование факультета;
 - тема презентации;
 - фамилия, имя, отчество, направление подготовки/ специальность, направленность (профиль)/ специализация, форма обучения, номер группы автора презентации;
 - фамилия, имя, отчество, степень, звание, должность руководитель работы;
 - год выполнения работы.
3. В презентации должны быть отражены обоснование актуальности представляемого материала, цели и задачи работы.
4. Содержание презентации должно включать наиболее значимый материал доклада, а также, при необходимости, таблицы, диаграммы, рисунки, фотографии, карты, видео – вставки, звуковое сопровождение.
5. Заключительный слайд должен содержать информацию об источниках информации для презентации.

Критерии оценки презентации

1. Объем презентации 10 -20 слайдов.
2. Правильность оформления титульного слайда.
3. Актуальность отобранного материала, обоснованность формулировки цели и задач работы.
4. Наглядность и логичность презентации, обоснованность использования таблиц, диаграмм, рисунков, фотографий, карт, видео – вставок, звукового сопровождения; правильный выбор шрифтов, фона, других элементов дизайна слайда.
5. Объем и качество источников информации (не менее 2-х интернет – источников и не менее 2-х литературных источников).

Методические материалы по подготовке к опросу

Самостоятельная работа обучающихся включает подготовку к опросу на практических занятиях. Для этого обучающийся изучает лекции, основную и дополнительную литературу, публикации, информацию из Интернет-ресурсов.

Тема и вопросы к практическим занятиям, вопросы для самоконтроля содержатся в рабочей программе и доводятся до студентов заранее.

Для подготовки к опросу обучающемуся необходимо ознакомиться с материалом, посвященным теме практического занятия, в учебнике или другой рекомендованной литературе, конспекте лекции, обратить внимание на усвоение основных понятий дисциплины, выявить неясные вопросы и подобрать дополнительную литературу для их освещения.

Критерии оценки опроса

«Отлично»:

- дан полный, развернутый ответ на поставленный вопрос;
- в ответе прослеживается четкая структура, логическая последовательность, отражающая сущность раскрываемых понятий, теорий, явлений;
- знание по предмету демонстрируется на фоне понимания его в системе данной науки и междисциплинарных связей;
- свободное владение терминологией;
- ответы на дополнительные вопросы четкие, краткие;

«Хорошо»:

- дан полный, развернутый ответ на поставленный вопрос, показано умение выделять существенные и несущественные признаки, причинно-следственные связи;
- ответ недостаточно логичен с единичными ошибками в частностях, исправленные студентом с помощью преподавателя;
- единичные ошибки в терминологии;
- ответы на дополнительные вопросы правильные, недостаточно полные и четкие.

«Удовлетворительно»:

- ответ не полный, с ошибками в деталях, умение раскрыть значение обобщенных знаний не показано, речевое оформление требует поправок, коррекции;
- логика и последовательность изложения имеют нарушения, студент не способен самостоятельно выделить существенные и несущественные признаки и причинно-следственные связи;
- ошибки в раскрываемых понятиях, терминах;
- студент не ориентируется в теме, допускает серьезные ошибки;
- студент не может ответить на большую часть дополнительных вопросов.

«Неудовлетворительно»:

- ответ представляет собой разрозненные знания с существенными ошибками по вопросу;
- присутствуют фрагментарность, нелогичность изложения, студент не осознает связь обсуждаемого вопроса с другими объектами дисциплины, речь неграмотная;
- незнание терминологии;
- ответы на дополнительные вопросы неправильные.

Методические материалы по выполнению практического задания

При выполнении практического задания обучающийся придерживается следующего алгоритма:

1. Записать дату, тему и цель задания;
2. Ознакомиться с правилами и условия выполнения практического задания;
3. Повторить теоретические задания, необходимые для рациональной работы и других практических действий, используя конспекты лекций и рекомендованную литературу, представленную в программе;
4. Выполнить работу по предложенному алгоритму действий;
5. Обобщить результаты работы, сформулировать выводы / дать ответы на контрольные вопросы;

Работа должна быть выполнена грамотно, с соблюдением культуры изложения. При использовании данных из учебных, методических пособий и другой литературы, периодических изданий, Интернет-источников должны иметься ссылки на вышеперечисленные.

Критерии оценки практического задания:

«Отлично» – правильный ответ, дается четкое обоснование принятому решению; рассуждения четкие последовательные логические; используются ссылки на полученные при изучении дисциплины знания; правильно используются формулы, понятия, процедуры, имеющие прямое отношение к задаче для подтверждения принятого решения.

«Хорошо» – правильный ответ, дается обоснование принятому решению; но с не существенными ошибками, в рассуждениях отсутствует логическая последовательность; используются ссылки на полученные при изучении дисциплины знания, правильно используются формулы, понятия, процедуры, имеющие прямое отношение к задаче для подтверждения принятого решения.

«Удовлетворительно» – правильный ответ, допускаются грубые ошибки в обосновании принятого решения; рассуждения не последовательные сумбурные; используются ссылки на полученные при изучении дисциплины знания; используются формулы, процедуры, понятия, имеющие прямое значение для подтверждения принятого решения, однако, при обращении к ним допускаются серьезные ошибки, студент не может правильно ими воспользоваться.

«Неудовлетворительно, не зачтено» – ответ неверный, отсутствует обоснование принятому решению; студент демонстрирует полное непонимание сути вопроса.

Для оценки решения ситуационной задачи (аналитического задания):

Оценка «отлично» выставляется, если задача решена грамотно, ответы на вопросы сформулированы четко. Эталонный ответ полностью соответствует решению студента, которое хорошо обосновано теоретически.

Оценка «хорошо» выставляется, если задача решена, ответы на вопросы сформулированы не достаточно четко. Решение студента в целом соответствует эталонному ответу, но не достаточно хорошо обосновано теоретически.

Оценка «удовлетворительно» выставляется, если задача решена не полностью, ответы не содержат всех необходимых обоснований решения.

Оценка «неудовлетворительно» выставляется, если задача не решена или имеет грубые теоретические ошибки в ответе на поставленные вопросы.

Методические материалы по выполнению лабораторного задания

При выполнении лабораторного задания обучающийся придерживается следующего алгоритма:

1. Записать дату, тему и цель задания;
2. Ознакомиться с правилами и условия выполнения задания;
3. Повторить теоретические задания, необходимые для рациональной работы и других практических действий, используя конспекты лекций и рекомендованную литературу, представленной в программе;
4. Выполнить работу по предложенному алгоритму действий;
5. Обобщить результаты работы, сформулировать выводы / дать ответы на контрольные вопросы;

Работа должна быть выполнена грамотно, с соблюдением культуры изложения. При использовании данных из учебных, методических пособий и другой литературы, периодических изданий, Интернет-источников должны иметься ссылки на вышеперечисленные.

Критерии оценки лабораторного задания:

«Отлично» – правильный ответ, дается четкое обоснование принятому решению; рассуждения четкие последовательные логические; используются ссылки на полученные при изучении дисциплины знания; правильно используются формулы, понятия, процедуры, имеющие прямое отношение к задаче для подтверждения принятого решения.

«Хорошо» – правильный ответ, дается обоснование принятому решению; но с не существенными ошибками, в рассуждениях отсутствует логическая последовательность; используются ссылки на полученные при изучении дисциплины знания, правильно используются формулы, понятия, процедуры, имеющие прямое отношение к задаче для подтверждения принятого решения.

«Удовлетворительно» – правильный ответ, допускаются грубые ошибки в обосновании принятого решения; рассуждения не последовательные сумбурные; используются ссылки на полученные при изучении дисциплины знания; используются формулы, процедуры, понятия, имеющие

прямое значение для подтверждения принятого решения, однако, при обращении к ним допускаются серьезные ошибки, студент не может правильно ими воспользоваться.

«Неудовлетворительно, не зачтено» – ответ неверный, отсутствует обоснование принятому решению; студент демонстрирует полное непонимание сути вопроса.

Методические указания для подготовки к промежуточной аттестации.

Изучение учебных дисциплин (модулей) завершается зачетом/зачетом с оценкой или экзаменом. Подготовка к промежуточной аттестации способствует закреплению, углублению и обобщению знаний, получаемых, в процессе обучения, а также применению их к решению практических задач. Готовясь к экзамену, студент ликвидирует имеющиеся пробелы в знаниях, углубляет, систематизирует и упорядочивает свои знания. На зачете или экзамене студент демонстрирует то, что он освоил в процессе обучения по дисциплине (модулю).

Вначале следует просмотреть весь материал по дисциплине (модулю), отметить для себя трудные вопросы. Обязательно в них разобраться. В заключение еще раз целесообразно повторить основные положения, используя при этом листы опорных сигналов. Систематическая подготовка к занятиям в течение семестра позволит использовать время промежуточной аттестации для систематизации знаний.

3. МЕТОДИЧЕСКИЕ МАТЕРИАЛЫ, ОПРЕДЕЛЯЮЩИЕ ПРОЦЕДУРЫ ОЦЕНИВАНИЯ ЗНАНИЙ, УМЕНИЙ, НАВЫКОВ И (ИЛИ) ОПЫТА ДЕЯТЕЛЬНОСТИ, ХАРАКТЕРИЗУЮЩИХ ЭТАПЫ ФОРМИРОВАНИЯ КОМПЕТЕНЦИЙ

3.1. Организационные основы применения балльно-рейтинговой системы оценки успеваемости обучающихся по дисциплине (модулю)

Оценка качества освоения обучающимися дисциплины (модуля) реализуется в формате балльно-рейтинговой системы оценки успеваемости обучающихся (БРСО).

БРСО в ходе текущего контроля успеваемости и промежуточной аттестации осуществляется по 100-балльной шкале.

Академический рейтинг обучающегося по дисциплине (модулю) складывается из результатов:

- текущего контроля успеваемости (максимальный текущий рейтинг обучающегося 80 рейтинговых баллов);
- промежуточной аттестации (максимальный рубежный рейтинг обучающегося 20 рейтинговых баллов).

Условия оценки освоения обучающимся дисциплины (модуля) в формате БРСО доводятся преподавателем до сведения обучающихся на первом учебном занятии, а также размещены в свободном доступе в электронной информационно-образовательной среде Университета.

3.2. Проведение текущего контроля успеваемости обучающихся по дисциплине (модулю) в соответствии с балльно-рейтинговой системой оценки успеваемости обучающегося

В течение учебного семестра до промежуточной аттестации на основании утвержденной рабочей программы дисциплины (модуля) формируется текущий рейтинг обучающегося. Текущий рейтинг обучающегося складывается как сумма рейтинговых баллов, полученных им в течение учебного семестра по всем видам учебных занятий по учебной дисциплине.

В процессе текущего контроля оцениваются следующие действия обучающегося, направленные на освоение компетенций в рамках изучения учебной дисциплины:

- академическая активность (посещаемость учебных занятий, самостоятельное изучение содержания учебной дисциплины в электронной информационно-образовательной среде, соблюдение сроков сдачи практических заданий и текущих контрольных мероприятий и др.);

– выполнение и сдача текущих и итогового практических заданий (эссе, рефераты, творческие задания, кейс-задания, лабораторные работы, расчетные задания и др., активное участие в групповых интерактивных занятиях (дискуссии, WiKi-проекты и др.), защита проектов и др.);

– прохождение рубежей текущего контроля, включая соблюдение графика их прохождения в электронной информационно-образовательной среде.

Для планирования расчета текущего рейтинга обучающегося используются следующие пропорции:

Вид учебного действия	Максимальная рейтинговая оценка, баллов
академическая активность	10
практические задания	40
<i>из них: текущие практические задания</i>	20
<i>итоговое практическое задание</i>	20
рубежи текущего контроля	30
ИТОГО:	80

В течение учебного семестра по дисциплине (модулю) обучающимся должен быть накоплен текущий рейтинг не менее 52 рейтинговых баллов (65% от максимального значения текущего рейтинга).

Необходимыми условиями допуска обучающегося к промежуточной аттестации по дисциплине являются положительное прохождение обучающимся не менее 65% рубежей текущего контроля с накоплением не менее 65% максимального рейтингового балла за каждый рубеж текущего контроля и положительное выполнение итогового практического задания с накоплением не менее 65% максимального рейтингового балла, установленного за итоговое практическое задание.

Невыполнение вышеуказанных условий является текущей академической задолженностью, которая должна быть ликвидирована обучающимся до контрольного мероприятия промежуточной аттестации.

Сведения о наличии у обучающихся текущей академической задолженности, сроках и порядке добора рейтинговых баллов для её ликвидации доводятся до обучающихся педагогическим работником.

В случае неликвидации текущей академической задолженности, педагогический работник обязан во время контрольного мероприятия промежуточной аттестации поставить обучающемуся 0 рейтинговых баллов. В этом случае ликвидация текущей академической задолженности возможна в периоды проведения повторной промежуточной аттестации.

3.3. Проведение промежуточной аттестации обучающихся по дисциплине (модулю) в соответствии с балльно-рейтинговой системой оценки успеваемости обучающегося

Промежуточная аттестация по дисциплине (модулю) проводится в соответствии с Положением о промежуточной аттестации обучающихся по основным профессиональным образовательным программам высшего образования – программ специалитета в Российском государственном социальном университете и Положением о балльно-рейтинговой системе оценки успеваемости обучающихся по основным профессиональным образовательным программам высшего образования - программам бакалавриата, программам специалитета, программам магистратуры в Российском государственном социальном университете.

На промежуточную аттестацию отводится 20 рейтинговых баллов.

Ответы обучающегося на контрольном мероприятии промежуточной аттестации оцениваются педагогическим работником по 20 - балльной шкале, а итоговая оценка по дисциплине (модулю) выставляется по системе зачтено/не зачтено.

Критерии выставления оценки определяются Положением о балльно-рейтинговой системе оценки успеваемости обучающихся по основным профессиональным образовательным программам высшего образования - программам бакалавриата, программам специалитета, программам магистратуры в Российском государственном социальном университете.

В процессе определения рубежного рейтинга обучающегося используется следующая шкала:

Рубежный рейтинг	Критерии оценки освоения обучающимся учебной дисциплины в ходе контрольных мероприятий промежуточной аттестации
19-20 рейтинговых баллов	обучающийся глубоко и прочно усвоил программный материал, исчерпывающе, последовательно, грамотно и логически стройно его излагает, тесно увязывает с задачами и будущей деятельностью, не затрудняется с ответом при видоизменении задания, свободно справляется с задачами и практическими заданиями, правильно обосновывает принятые решения, умеет самостоятельно обобщать и излагать материал, не допуская
16-18 рейтинговых баллов	обучающийся твердо знает программный материал, грамотно и по существу излагает его, не допуская существенных неточностей в ответе на вопрос, может правильно применять теоретические положения и владеет необходимыми умениями и навыками при выполнении практических
13-15 рейтинговых баллов	обучающийся освоил основной материал, но не знает отдельных деталей, допускает неточности, недостаточно правильные формулировки, нарушает последовательность в изложении программного материала и испытывает затруднения в выполнении практических заданий
1-12 рейтинговых баллов	обучающийся не знает значительной части программного материала, допускает существенные ошибки, с большими затруднениями выполняет практические задания
0 рейтинговых баллов	не аттестован

Если результат контроля успеваемости в рамках проведения контрольных мероприятий промежуточной аттестации (рубежный рейтинг обучающегося) неудовлетворительный (получено менее 13 рейтинговых баллов), то промежуточная аттестация по учебной дисциплине (модулю) невозможна даже при наличии высокого текущего рейтинга, полученного по итогам текущего контроля по учебной дисциплине (модулю).

ЛИСТ РЕГИСТРАЦИИ ИЗМЕНЕНИЙ

№ п/п	Содержание изменения	Реквизиты документа об утверждении изменения	Дата введения изменения
1.	Утверждены и введены в действие решением Ученого совета факультета на основании Федерального государственного образовательного стандарта (указываем реквизиты ФГОС)	Протокол заседания Ученого совета факультета № _____ от «____» _____ 20__ года	____.____.____
2.	*	Протокол заседания Ученого совета факультета № _____ от «____» _____ 20__ года	____.____.____
3.	*	Протокол заседания Ученого совета факультета № _____ от «____» _____ 20__ года	____.____.____
4.	*	Протокол заседания Ученого совета факультета № _____ от «____» _____ 20__ года	____.____.____



Министерство науки и высшего образования Российской Федерации
Федеральное государственное бюджетное образовательное учреждение
высшего образования
«Российский государственный социальный университет»

УТВЕРЖДАЮ
и.о. декана факультета политических и
социальных технологий

 / С.В. Пивнева
«28» марта 2023 г.

МЕТОДИЧЕСКИЕ МАТЕРИАЛЫ ПО ДИСЦИПЛИНЕ (МОДУЛЮ)

«МЕТОДЫ ОБНАРУЖЕНИЯ СЕТЕВЫХ АТАК»

Направление подготовки (специальность)
10.03.01 «Информационная безопасность»

Направленность (специализация)
«Организация и технологии защиты информации
(по отрасли или в сфере профессиональной деятельности)»

ОБРАЗОВАТЕЛЬНАЯ ПРОГРАММА ВЫСШЕГО ОБРАЗОВАНИЯ - ПРОГРАММА
БАКАЛАВРИАТА

Форма обучения
Очная

Москва, 2023 г.

Методические материалы по дисциплине (модулю) «Методы обнаружения сетевых атак» разработаны на основании федерального государственного образовательного стандарта высшего образования – бакалавриата по направлению подготовки 10.03.01 Информационная безопасность, утвержденного приказом Министерства образования и науки Российской Федерации от 17.11.2020г. № 1427, учебного плана по основной профессиональной образовательной программе высшего образования - программе бакалавриата по направлению подготовки 10.03.01 Информационная безопасность (далее – «ОПОП»).

Методические материалы по дисциплине (модулю) разработаны канд. пед. наук, доцентом С.В. Крапивкой.

Методические материалы по дисциплине (модулю) обсуждены и утверждены на заседании кафедры информационных технологий, искусственного интеллекта и общественно-социальных технологий цифрового общества факультета социальных и политических технологий.

Протокол № 7 от «28» марта 2023 г.

Заведующий кафедрой
канд. пед. наук, доцент

(подпись)

С.В. Крапивка

Методические материалы по дисциплине (модулю) рецензированы и рекомендованы к утверждению:

ФГБОУ ВО «Московский
политехнический университет», НОЦ
инфокогнитивных технологий, д-р техн.
наук, профессор

(подпись)

Н.И. Гданский

канд. техн. наук, доцент кафедры
информационных технологий,
искусственного интеллекта и
общественно-социальных технологий
цифрового общества факультета
политических и социальных технологий

(подпись)

В.Л. Симонов

Согласовано

Научная библиотека, директор



И.Г. Маляр

СОДЕРЖАНИЕ

1. МЕТОДИЧЕСКИЕ МАТЕРИАЛЫ К ЛЕКЦИОННЫМ И ЛАБОРАТОРНЫМ ЗАНЯТИЯМ	4
1.1. Методические материалы к проведению лекционных занятий по дисциплине (модулю).....	4
1.2. Методические материалы по подготовке к лабораторным занятиям по дисциплине (модулю).....	6
2. МЕТОДИЧЕСКИЕ РЕКОМЕНДАЦИИ ДЛЯ ОБУЧАЮЩИХСЯ ПО ОСВОЕНИЮ ДИСЦИПЛИНЫ (МОДУЛЯ) И САМОСТОЯТЕЛЬНОЙ РАБОТЕ	9
3. МЕТОДИЧЕСКИЕ МАТЕРИАЛЫ, ОПРЕДЕЛЯЮЩИЕ ПРОЦЕДУРЫ ОЦЕНИВАНИЯ ЗНАНИЙ, УМЕНИЙ, НАВЫКОВ И (ИЛИ) ОПЫТА ДЕЯТЕЛЬНОСТИ, ХАРАКТЕРИЗУЮЩИХ ЭТАПЫ ФОРМИРОВАНИЯ КОМПЕТЕНЦИЙ	18
3.1. Организационные основы применения балльно-рейтинговой системы оценки успеваемости обучающихся по дисциплине (модулю)	18
3.2. Проведение текущего контроля успеваемости обучающихся по дисциплине (модулю) в соответствии с балльно-рейтинговой системой оценки успеваемости обучающегося	19
3.3. Проведение промежуточной аттестации обучающихся по дисциплине (модулю) в соответствии с балльно-рейтинговой системой оценки успеваемости обучающегося	20
ЛИСТ РЕГИСТРАЦИИ ИЗМЕНЕНИЙ	22

1. МЕТОДИЧЕСКИЕ МАТЕРИАЛЫ К ЛЕКЦИОННЫМ И ЛАБОРАТОРНЫМ ЗАНЯТИЯМ

1.1. Методические материалы к проведению лекционных занятий по дисциплине (модулю)

Лекция - один из методов обучения, одна из основных системообразующих форм организации учебного процесса в вузе. Лекционное занятие представляет собой систематическое, последовательное, монологическое изложение педагогическим работником учебного материала, как правило, теоретического характера. Такое занятие представляет собой элемент технологии представления учебного материала путем логически стройного, систематически последовательного и ясного изложения.

Цель лекции – организация целенаправленной познавательной деятельности обучающихся по овладению программным материалом дисциплины (модуля). Чтение курса лекций позволяет дать связанное, последовательное изложение материала в соответствии с новейшими данными науки, сообщить слушателям основное содержание предмета в целостном, систематизированном виде. В ряде случаев лекция выполняет функцию основного источника информации: при отсутствии учебников и учебных пособий, чаще по новым курсам; в случае, когда новые научные данные по той или иной теме не нашли отражения в учебниках; отдельные разделы и темы очень сложны для самостоятельного изучения. В таких случаях только лектор может методически помочь обучающимся в освоении сложного материала.

Возможные формы проведения лекций:

- Вводная лекция – один из наиболее важных и трудных видов лекции при чтении систематических курсов. От успеха этой лекции во многом зависит успех усвоения всего курса. Она может содержать: определение дисциплины (модуля); краткую историческую справку о дисциплине (модуле); цели и задачи дисциплины (модуля), ее роль в общей системе обучения и связь со смежными дисциплинами (модулями); основные проблемы (понятия и определения) данной науки; основную и дополнительную учебную литературу; особенности самостоятельной работы обучающихся над дисциплиной (модулем) и формы участия в научно-исследовательской работе; отчетность по курсу.

- Информационная лекция ориентирована на изложение и объяснение обучающимся научной информации, подлежащей осмыслению и запоминанию. Это самый традиционный тип лекций в практике высшей школы.

- Заключительная лекция предназначена для обобщения полученных знаний и раскрытия перспектив дальнейшего развития данной науки.

- Обзорная лекция – это систематизация научных знаний на высоком уровне, допускающая большое число ассоциативных связей в процессе осмысления информации, излагаемой при раскрытии внутрисубъектной и межпредметной связей, исключая детализацию и конкретизацию. Как правило, стержень излагаемых теоретических положений составляет научно-понятийная и концептуальная основа всего курса или крупных его разделов.

- Лекция-беседа - непосредственный контакт педагогического работника с аудиторией - диалог. По ходу лекции педагогический работник задает вопросы для выяснения мнений и уровня осведомленности обучающихся по рассматриваемой проблеме.

- Лекция-дискуссия - свободный обмен мнениями в ходе изложения лекционного материала. Педагогический работник активизирует участие в обсуждении отдельными вопросами, сопоставляет между собой различные мнения и тем самым развивает дискуссию, стремясь направить ее в нужное русло.

- Лекция с применением обратной связи включает в себе то, что в начале и конце каждого раздела лекции задаются вопросы. Первый - для того, чтобы узнать, насколько обучающиеся ориентируются в излагаемом материале, вопрос в конце раздела предназначен для выяснения степени усвоения только что изложенного материала. При

неудовлетворительных результатах контрольного опроса педагогический работник возвращается к уже прочитанному разделу, изменив при этом методику подачи материала.

- Проблемная лекция опирается на логику последовательно моделируемых проблемных ситуаций путем постановки проблемных вопросов или предъявления проблемных задач. Проблемный вопрос - это диалектическое противоречие, требующее для своего решения размышления, сравнения, поиска, приобретения и применения новых знаний. Проблемная задача содержит дополнительную вводную информацию и при необходимости некоторые ориентиры поиска ее решения.

- Программированная лекция - консультация – педагогический работник сам составляет и предлагает обучающимся вопросы. На подготовленные вопросы педагогический работник сначала просит ответить обучающихся, а затем проводит анализ и обсуждение неправильных ответов. В лекциях можно использовать наглядные материалы, а также подготовить презентацию. Что касается презентации, то в качестве визуальной поддержки ее можно органично интегрировать во все вышеупомянутые лекции. В то же время лекцию-презентацию возможно выделить и в качестве самостоятельной формы. Лекция-презентация должна отражать суть основных и (или) проблемных вопросов лекции, на которые особо следует обратить внимание обучающихся. В условиях применения активного метода проведения занятий презентация представляется весьма удачным способом донесения информации до слушателей. Единственное, на что следует обратить внимание при подготовке слайдов, - это их оформление и текст. Слайд не должен быть перегружен картинками и лишней информацией, которая будет отвлекать от основного аспекта того или иного вопроса лекции. Во время лекции можно задавать вопросы аудитории в отношении того или иного слайда, тем самым еще больше вовлекая обучающихся в проблематику.

Краткое содержание лекционных занятий

Наименование разделов	Содержание учебного материала
<p>Раздел 1. Сетевые атаки, информативные признаки и статистические характеристики сетевого трафика.</p>	<p>Виды и классификация сетевых атак (аномалии, вторжения, DDoS атаки). Информативные признаки, описывающие профиль $f(tk)$ или временную структуру сетевого трафика ($k = 0, 1, 2, \dots, K$). Сетевой трафик, как флуктуирующий процесс. Статистические характеристики, описывающие стационарный случайный процесс и случайные последовательности (среднее значение, корреляционная функция, спектральная интенсивность, дисперсия). Корреляционная матрица с элементами R_{fgh} и обратная ей матрица с элементами Q_{fgh}. Аддитивная модель процесса (сигнал + помеха). Три типа стационарной линейной фильтрации случайного процесса. Нестационарность сетевого трафика, вызванная сетевыми атаками. Статистическое описание нестационарного случайного процесса фазовым портретом (преобразование Гильберта, комплексное представление сетевого трафика). Нестационарная линейная фильтрация. Описание динамики сетевого трафика оператором эволюции. Модель профиля $f(tk)$ сетевого трафика, как аддитивная смесь «нормальной» $n(tk)$ и «аномальной/атакующей» $m(tk)$ случайных последовательностей, $f(tk) = n(tk) + m(tk)$. Многомерная плотность вероятности величин $f(tk)$ при отсутствии $m(tk)$ и в предположении нормальности многомерной плотности вероятности величин $n(tk)$.</p>
<p>Раздел 2. Оптимальное детектирование сетевых атак.</p>	<p>Статистическая теория оптимального детектирования сетевой атаки. Оптимальный детектор, как устройство (алгоритм), которое при подаче на его вход известной функции $f(tk)$ образует на выходе условные апостериорные вероятности: вероятность $P_f(m)$ присутствия аномалии/ атаки m; вероятность $P_f(0) = 1 - P_f(m)$ ее отсутствия. Задача идентификации (различения) различных видов аномалий m ($r = 1, 2, \dots, R$). Априорные вероятности $P(m)$ и $P(0) = 1 - P(m)$ появления и отсутствия аномалии m при детектировании. Гипотезы, формула Байеса или формула обратных вероятностей. Вероятность $P(f) = P(m) P_m(f) + P(0) P_0(f)$ сложного события f. Апостериорная вероятность $P_f(m) = P(m) P_m(f) /$</p>

	<p>$P(f) = \frac{P(m)}{P(m) + P(0)}$. Коэффициентом правдоподобия $\frac{P(m)}{P(0)}$. Простейшее правило решения: если $P(f) \geq P^*$, то аномалия m есть; если $P(f) < P^*$, то аномалия m нет. Простейшее правило решения в отсутствии априорных вероятностей: если $\frac{P(m)}{P(m) + P(0)} \geq \frac{P(0)}{P(0) + P(m)}$, то аномалия m есть; если $\frac{P(m)}{P(m) + P(0)} < \frac{P(0)}{P(0) + P(m)}$, то аномалия m нет, где $P^* = \frac{P(0)}{P(0) + P(m)}$. Вероятность F ложной тревоги (принять n за $n + m$), вероятность пропуска D_0 (принять $n + m$ за n). Вероятность D правильного обнаружения m, вероятность F_0 правильного необнаружения (вероятность принять n за n). Соотношения $D_0 = 1 - D$ и $F_0 = 1 - F$. Полная вероятность принять правильное решение $W = P(m) D + P(0) [1 - F]$. Корреляционные матрицы с элементами R_{ngh} (с элементами Q_{ngh} обратной матрицы) и элементами R_{fgh} (с элементами Q_{fgh} обратной матрицы) для последовательностей $n(t_k)$ и $f(t_k)$. Пороговое принятие решения обнаружения наличия сетевой аномалии /атаки m по величине $\frac{L_{gh}}{L_{gh} + F_{gh}}$, где $L_{gh} = Q_{ngh} - Q_{fgh}$. Простейшие методы обнаружения атак: сравнение форм автокорреляционных функций последовательностей $n(t_k)$ и $f(t_k) = n(t_k) + m(t_k)$; увеличение показателя фрактальности Херста.</p>
<p>Раздел 3. Обнаружение с помощью последовательно го статистического анализа сетевого трафика.</p>	<p>Статистики в виде частот распределения информативных признаков. Статистические гипотезы: H_0 – сетевой трафик имеет нормальный характер $f(t_k) = n(t_k)$; H_1 – сетевой трафик имеет аномальный характер $f(t_k) = n(t_k) + m(t_k)$. Вероятности $p(\{f\}_K, H_0)$ и $p(\{f\}_K, H_1)$ получения выборок $f(t_k) = n(t_k)$ и $f(t_k) = n(t_k) + m(t_k)$ из первых K ($k = 1, 2, \dots, K$) наблюдений сетевого трафика: $p(\{f\}_K, H_0) = p(f_1, H_0) p(f_2, H_0) \dots p(f_K, H_0)$ и $p(\{f\}_K, H_1) = p(f_1, H_1) p(f_2, H_1) \dots p(f_K, H_1)$. Отношение правдоподобий $Lik_K = \frac{p(\{f\}_K, H_1) + b}{p(\{f\}_K, H_0) + b}$, где $b = 10^{-10}$. Критерий Вальда для принятия решений: если $Lik_K \geq A$, то принимается гипотеза H_1; если $Lik_K \leq B$, то принимается гипотеза H_0; если $B < Lik_K < A$, то проводятся дополнительные исследования: увеличение K и пересчет $Lik_{K+1} = Lik_K \frac{p(f_{K+1}, H_1)}{p(f_{K+1}, H_0)}$. Пороги $A = (1 - \alpha)/\beta$ и $B = \beta/(1 - \alpha)$, где α – вероятность того, что гипотеза H_0 (что трафик является нормальным) будет отвергнута, когда она верна – вероятность ошибки первого рода, а β – вероятность принятия гипотезы H_0, когда верна гипотеза H_1 (что трафик является аномальным) – вероятность ошибки второго рода. Байесовская идентификация вида атаки.</p>

1.2. Методические материалы по подготовке к лабораторным занятиям по дисциплине (модулю)

Лабораторные занятия - одна из форм учебного занятия, направленная на развитие самостоятельности обучающихся и приобретение умений и навыков. Данные учебные занятия углубляют, расширяют, детализируют полученные ранее знания. Лабораторное занятие предполагает выполнение обучающимися по заданию и под руководством преподавателей одной или нескольких работ.

Цель лабораторных занятий состоит в развитии познавательных способностей, самостоятельности мышления и творческой активности обучающихся; углублении, расширении, детализировании знаний, полученных на лекции в обобщенной форме, и содействии выработке навыков профессиональной деятельности. В отдельных случаях на лабораторных занятиях руководителем занятия сообщаются дополнительные знания.

Для достижения поставленных целей и решения требуемого перечня задач лабораторные занятия проводятся традиционными технологиями или с использованием активных и интерактивных образовательных технологий.

При подготовке и работе во время проведения лабораторных занятий следует обратить внимание на следующие моменты: на процесс предварительной подготовки, на работу во время занятия, обработку полученных результатов, исправление полученных замечаний.

Предварительная подготовка к лабораторному занятию заключается в изучении теоретического материала в отведенное для самостоятельной работы время, ознакомление с

инструктивными материалами с целью осознания задач занятия, техники безопасности при работе с приборами, веществами.

Работа во время проведения занятия включает:

– консультирование студентов преподавателями и вспомогательным персоналом с целью предоставления исчерпывающей информации, необходимой для самостоятельного выполнения предложенных преподавателем задач.

– самостоятельное выполнение заданий согласно обозначенной рабочей программой дисциплины (модуля) тематики.

Вопросы для самостоятельной работы к Разделу 1

1. *Виды и классификация сетевых атак (аномалии, вторжения, DDoS атаки).*
2. *Формирование информативных признаков, описывающих профиль или временную структуру сетевого трафика.*
3. *Статистические характеристики, описывающие стационарный случайный процесс и случайные последовательности.*
4. *Корреляционная и обратная ей матрица.*
5. *Стационарная линейная фильтрация.*
6. *Нестационарность сетевого трафика, вызванная сетевыми атаками.*
7. *Статистическое описание нестационарного случайного процесса фазовым портретом (преобразование Гильберта, комплексное представление сетевого трафика).*
8. *Нестационарная линейная фильтрация. Описание динамики сетевого трафика оператором эволюции.*
9. *Модель профиля сетевого трафика, как аддитивная смесь «нормальной» и «аномальной/атакующей» случайных последовательностей.*
10. *Многомерная нормальная плотность вероятности случайного процесса.*

Литература для самостоятельного изучения к Разделу 1.

Основная литература

1. Платонов, В. В. Методы обнаружения сетевых атак. Технологии машинного обучения в кибербезопасности: учебное пособие для студентов высших учебных заведений, обучающихся по УГСН 10.00.00 «Информационная безопасность» по программам подготовки бакалавров, магистров, специалистов. Санкт-Петербург: ПОЛИТЕХ-ПРЕСС, 2022.
2. Гутгарц, Р. Д. Проектирование автоматизированных систем обработки информации и управления: учебное пособие для вузов / Р. Д. Гутгарц. — 2-е изд., перераб. и доп. — Москва: Издательство Юрайт, 2023. — 351 с. — (Высшее образование). — ISBN 978-5-534-15761-1. — Текст: электронный // Образовательная платформа Юрайт [сайт]. — URL: <https://urait.ru/bcode/509638>

Дополнительная литература

1. Касперский, Крис. Техника сетевых атак [Интернет-ресурс]. — URL: <https://coollib.com/b/70667/read>
2. Проектирование информационных систем: учебник и практикум для вузов / Д. В. Чистов, П. П. Мельников, А. В. Золотарюк, Н. Б. Ничепорук; под общей редакцией Д. В. Чистова. — 2-е изд., перераб. и доп. — Москва: Издательство Юрайт, 2023. — 293 с. — (Высшее

образование). — ISBN 978-5-534-15923-3. — Текст: электронный // Образовательная платформа Юрайт [сайт]. — URL: <https://urait.ru/bcode/510287>

Вопросы для самостоятельной работы к Разделу 2

1. *Статистическая теория оптимального детектирования сетевой атаки.*
2. Оптимальный детектор, как устройство (алгоритм), которое при подаче на его вход известной функции образует на выходе условные апостериорные вероятности: вероятность присутствия аномалии/ атаки; вероятность ее отсутствия.
3. Гипотезы, формула Байеса или формула обратных вероятностей.
4. *Вероятность сложного события.*
5. Апостериорная вероятность.
6. Коэффициент правдоподобия.
7. Простейшее правило решения.
8. Простейшее правило решения в отсутствии априорных вероятностей.
9. *Пороговое принятие решения обнаружения наличия сетевой аномалии /атаки.*
10. Простейшие методы обнаружения атак: сравнение форм автокорреляционных функций сетевого трафика; увеличение показателя фрактальности Херста.

Литература для самостоятельного изучения к Разделу 2.

Основная литература

1. Платонов, В. В. Методы обнаружения сетевых атак. Технологии машинного обучения в кибербезопасности: учебное пособие для студентов высших учебных заведений, обучающихся по УГСН 10.00.00 «Информационная безопасность» по программам подготовки бакалавров, магистров, специалистов. Санкт-Петербург: ПОЛИТЕХ-ПРЕСС, 2022.
2. Гутгарц, Р. Д. Проектирование автоматизированных систем обработки информации и управления: учебное пособие для вузов / Р. Д. Гутгарц. — 2-е изд., перераб. и доп. — Москва: Издательство Юрайт, 2023. — 351 с. — (Высшее образование). — ISBN 978-5-534-15761-1. — Текст: электронный // Образовательная платформа Юрайт [сайт]. — URL: <https://urait.ru/bcode/509638>

Дополнительная литература

1. Касперский, Крис. Техника сетевых атак [Интернет-ресурс]. — URL: <https://coollib.com/b/70667/read>
2. Проектирование информационных систем: учебник и практикум для вузов / Д. В. Чистов, П. П. Мельников, А. В. Золотарюк, Н. Б. Ничепорук; под общей редакцией Д. В. Чистова. — 2-е изд., перераб. и доп. — Москва: Издательство Юрайт, 2023. — 293 с. — (Высшее образование). — ISBN 978-5-534-15923-3. — Текст: электронный // Образовательная платформа Юрайт [сайт]. — URL: <https://urait.ru/bcode/510287>

Вопросы для самостоятельной работы к Разделу 3

1. Статистические гипотезы о нормальности и аномальности сетевого трафика.
2. Вероятности получения выборок при разных гипотезах по серии наблюдений.
3. Отношение правдоподобий.
4. Критерий Вальда для принятия решений.
5. Пороги принятия решений.
6. Байесовская идентификация вида атаки.
7. Статистики в виде частот распределения информативных признаков.
8. Применение метода Вальда к фазопортретным статистикам.
9. Применение метода Вальда к парциальным корреляциям сетевого трафика.

Литература для самостоятельного изучения к Разделу 3.

Основная литература

1. Платонов, В. В. Методы обнаружения сетевых атак. Технологии машинного обучения в кибербезопасности: учебное пособие для студентов высших учебных заведений, обучающихся по УГСН 10.00.00 «Информационная безопасность» по программам подготовки бакалавров, магистров, специалистов. Санкт-Петербург: ПОЛИТЕХ-ПРЕСС, 2022.
2. Гутгарц, Р. Д. Проектирование автоматизированных систем обработки информации и управления: учебное пособие для вузов / Р. Д. Гутгарц. — 2-е изд., перераб. и доп. — Москва: Издательство Юрайт, 2023. — 351 с. — (Высшее образование). — ISBN 978-5-534-15761-1. — Текст: электронный // Образовательная платформа Юрайт [сайт]. — URL: <https://urait.ru/bcode/509638>

Дополнительная литература

1. Касперский, Крис. Техника сетевых атак [Интернет-ресурс]. — URL: <https://coollib.com/b/70667/read>
Проектирование информационных систем: учебник и практикум для вузов / Д. В. Чистов, П. П. Мельников, А. В. Золотарюк, Н. Б. Ничепорук; под общей редакцией Д. В. Чистова. — 2-е изд., перераб. и доп. — Москва: Издательство Юрайт, 2023. — 293 с. — (Высшее образование). — ISBN 978-5-534-15923-3. — Текст: электронный // Образовательная платформа Юрайт [сайт]. — URL: <https://urait.ru/bcode/510287>

2. МЕТОДИЧЕСКИЕ РЕКОМЕНДАЦИИ ДЛЯ ОБУЧАЮЩИХСЯ ПО ОСВОЕНИЮ ДИСЦИПЛИНЫ (МОДУЛЯ) И САМОСТОЯТЕЛЬНОЙ РАБОТЕ

Освоение обучающимся дисциплины (модуля) «Технологии возможностей и безбарьерной среды» предполагает изучение материалов дисциплины на аудиторных занятиях и в ходе самостоятельной работы. Аудиторные занятия проходят в форме лекций, семинаров, практических и лабораторных занятий. Самостоятельная работа включает разнообразный комплекс видов и форм работы обучающихся.

Для успешного освоения дисциплины (модуля) и достижения поставленных целей необходимо внимательно ознакомиться с рабочей программы дисциплины (модуля), доступной в электронной информационно-образовательной среде РГСУ.

Следует обратить внимание на списки основной и дополнительной литературы, на предлагаемые преподавателем ресурсы информационно-телекоммуникационной сети Интернет. Эта информация необходима для самостоятельной работы обучающегося.

При подготовке к аудиторным занятиям необходимо помнить особенности каждой формы его проведения.

Подготовка к учебному занятию лекционного типа заключается в следующем.

С целью обеспечения успешного обучения обучающийся должен готовиться к лекции, поскольку она является важнейшей формой организации учебного процесса, поскольку:

- знакомит с новым учебным материалом;
- разъясняет учебные элементы, трудные для понимания;
- систематизирует учебный материал;
- ориентирует в учебном процессе.

С этой целью:

- внимательно прочитайте материал предыдущей лекции;
- ознакомьтесь с учебным материалом по учебнику и учебным пособиям с темой прочитанной лекции;
- внесите дополнения к полученным ранее знаниям по теме лекции на полях лекционной тетради;
- запишите возможные вопросы, которые вы зададите лектору на лекции по материалу изученной лекции;
- постарайтесь уяснить место изучаемой темы в своей подготовке;

– узнайте тему предстоящей лекции (по тематическому плану, по информации лектора) и запишите информацию, которой вы владеете по данному вопросу.

Подготовка к занятию семинарского типа.

При подготовке и работе во время проведения занятий семинарского типа следует обратить внимание на следующие моменты: на процесс предварительной подготовки, на работу во время занятия, обработку полученных результатов, исправление полученных замечаний.

Предварительная подготовка к учебному занятию семинарского типа заключается в изучении теоретического материала в отведенное для самостоятельной работы время, ознакомление с инструктивными материалами с целью осознания задач практического занятия, техники безопасности при работе с приборами, веществами.

Работа во время проведения учебного занятия семинарского типа включает:

– консультирование студентов преподавателями и вспомогательным персоналом с целью предоставления исчерпывающей информации, необходимой для самостоятельного выполнения предложенных преподавателем задач.

– самостоятельное выполнение заданий согласно обозначенной рабочей программой дисциплины (модуля) тематики.

Самостоятельная работа.

Самостоятельная работа - планируемая учебная, учебно-исследовательская, научно-исследовательская работа студентов, выполняемая во внеаудиторное (аудиторное) время по заданию и при методическом руководстве преподавателя, но без его непосредственного участия (при частичном непосредственном участии преподавателя, оставляющем ведущую роль за работой студентов).

Для более углубленного изучения темы задания для самостоятельной работы рекомендуется выполнять параллельно с изучением данной темы. При выполнении заданий по возможности используйте наглядное представление материала.

Самостоятельная работа студентов в ВУЗе является важным видом учебной и научной деятельности студента. Самостоятельная работа студентов играет значительную роль в рейтинговой технологии обучения.

К современному специалисту в области медицины общество предъявляет достаточно широкий перечень требований, среди которых немаловажное значение имеет наличие у выпускников определенных навыков (компетенций) и умения самостоятельно добывать знания из различных источников, систематизировать полученную информацию, давать оценку конкретной профессиональной ситуации. Формирование такого умения происходит в течение всего периода обучения.

В процессе самостоятельной работы студент приобретает необходимые для будущей специальности компетенции, навыки самоорганизации, самоконтроля, самоуправления, саморефлексии и становится активным самостоятельным субъектом учебной деятельности.

Самостоятельная работа студентов должна оказывать важное влияние на формирование личности будущего специалиста, его компетентность. Каждый студент самостоятельно определяет режим своей работы и меру труда, затрачиваемого на овладение учебным содержанием по каждой дисциплине. Он выполняет внеаудиторную работу по личному индивидуальному плану, в зависимости от его подготовки, времени и других условий.

Виды самостоятельной работы.

Работа с литературой.

При работе с книгой необходимо подобрать литературу, научиться правильно ее читать, вести записи. Для подбора литературы в библиотеке используются алфавитный и систематический каталоги. Важно помнить, что рациональные навыки работы с книгой - это всегда большая экономия времени и сил. Правильный подбор учебников рекомендуется преподавателем, читающим лекционный курс. Необходимая литература может быть также указана в методических разработках по данному курсу. Изучая материал по учебнику, следует переходить к следующему вопросу только после правильного уяснения предыдущего,

описывая на бумаге все выкладки и вычисления (в том числе те, которые в учебнике опущены или на лекции даны для самостоятельного вывода). При изучении любой дисциплины большую и важную роль играет самостоятельная индивидуальная работа. Особое внимание следует обратить на определение основных понятий курса. Студент должен подробно разбирать примеры, которые поясняют такие определения, и уметь строить аналогичные примеры самостоятельно. Нужно добиваться точного представления о том, что изучаешь. Полезно составлять опорные конспекты. При изучении материала по учебнику полезно в тетради (на специально отведенных полях) дополнять конспект лекций. Там же следует отмечать вопросы, выделенные студентом для консультации с преподавателем. Выводы, полученные в результате изучения, рекомендуется в конспекте выделять, чтобы они при перечитывании записей лучше запоминались. Опыт показывает, что многим студентам помогает составление листа опорных сигналов, содержащего важнейшие и наиболее часто употребляемые формулы и понятия. Такой лист помогает запомнить формулы, основные положения лекции, а также может служить постоянным справочником для студента. Различают два вида чтения: первичное и вторичное. Первичное - это внимательное, неторопливое чтение, при котором можно остановиться на трудных местах.

Задача вторичного чтения - полное усвоение смысла целого (по счету это чтение может быть и не вторым, а третьим или четвертым). Самостоятельная работа с учебниками и книгами (а также самостоятельное теоретическое исследование проблем, обозначенных преподавателем на лекциях) – это важнейшее условие формирования у себя научного способа познания.

Чтение научного текста является частью познавательной деятельности. Ее цель – извлечение из текста необходимой информации. От того насколько осознанно читающим собственная внутренняя установка при обращении к печатному слову (найти нужные сведения, усвоить информацию полностью или частично, критически проанализировать материал и т.п.) во многом зависит эффективность осуществляемого действия.

Методические рекомендации по составлению конспекта:

1. Внимательно прочитайте текст. Уточните в справочной литературе непонятные слова. При записи не забудьте вынести справочные данные на поля конспекта;
2. Выделите главное, составьте план;
3. Кратко сформулируйте основные положения текста, отметьте аргументацию автора;
4. Законспектируйте материал, четко следуя пунктам плана. При конспектировании старайтесь выразить мысль своими словами. Записи следует вести четко, ясно.
5. Грамотно записывайте цитаты. Цитируя, учитывайте лаконичность, значимость мысли. В тексте конспекта желательно приводить не только тезисные положения, но и их доказательства. При оформлении конспекта необходимо стремиться к емкости каждого предложения. Мысли автора книги следует излагать кратко, заботясь о стиле и выразительности написанного. Число дополнительных элементов конспекта должно быть логически обоснованным, записи должны распределяться в определенной последовательности, отвечающей логической структуре произведения. Для уточнения и дополнения необходимо оставлять поля. Овладение навыками конспектирования требует от студента целеустремленности, повседневной самостоятельной работы.

Методические материалы по самостоятельному решению задач

При самостоятельном решении задач нужно обосновывать каждый этап решения, исходя из теоретических положений курса. Если студент видит несколько путей решения проблемы (задачи), то нужно сравнить их и выбрать самый рациональный. Полезно до начала вычислений составить краткий план решения проблемы (задачи). Решение проблемных задач или примеров следует излагать подробно, вычисления располагать в строгом порядке, отделяя вспомогательные вычисления от основных. Решения при необходимости нужно сопровождать комментариями, схемами, чертежами и рисунками. Следует помнить, что решение каждой учебной задачи должно доводиться до окончательного логического ответа, которого требует условие, и по возможности с выводом. Полученный ответ следует проверить способами,

вытекающими из существа данной задачи. Полезно также (если возможно) решать несколькими способами и сравнить полученные результаты. Решение задач данного типа нужно продолжать до приобретения твердых навыков в их решении.

Методические материалы к выполнению реферата

Реферат (от лат. referre – сообщать) – краткое изложение в письменном виде или в форме публикации доклада, содержания научного труда (трудов), литературы по теме. Работа над рефератом условно разделяется на выбор темы, подбор литературы, подготовку и защиту плана; написание теоретической части и всего текста с указанием библиографических данных используемых источников, подготовку доклада, выступление с ним. Тематика рефератов полностью связана с основными вопросами изучаемого курса.

Список литературы к темам не дается, и обучающиеся самостоятельно ведут библиографический поиск, причем им не рекомендуется ограничиваться университетской библиотекой.

Важно учитывать, что написание реферата требует от обучающихся определенных усилий. Особое внимание следует уделить подбору литературы, методике ее изучения с целью отбора и обработки собранного материала, обоснованию актуальности темы и теоретического уровня обоснованности используемых в качестве примеров фактов какой-либо деятельности.

Выбрав тему реферата, начав работу над литературой, необходимо составить план. Изучая литературу, продолжается обдумывание темы, осмысливание прочитанного, делаются выписки, сопоставляются точки зрения разных авторов и т.д. Реферативная работа сводится к тому, чтобы в ней выделились две взаимосвязанные стороны: во-первых, ее следует рассматривать как учебное задание, которое должен выполнить обучаемый, а во-вторых, как форму научной работы, творческого воображения при выполнении учебного задания.

Наличие плана реферата позволяет контролировать ход работы, избежать формального переписывания текстов из первоисточников.

Оформление реферата включает титульный лист, оглавление и краткий список использованной литературы. Список использованной литературы размещается на последней странице рукописи или печатной форме реферата. Реферат выполняется в письменной или печатной форме на белых листах формата А4 (210 x 297 мм). Шрифт Times New Roman, кегель 14, через 1,5 интервала при соблюдении следующих размеров текста: верхнее поле – 25 мм, нижнее – 20 мм, левое – 30 мм, правое – 15 мм. Нумерация страниц производится вверху листа, по центру. Титульный лист нумерации не подлежит.

Рефераты должны быть написаны простым, ясным языком, без претензий на наукообразность. Следует избегать сложных грамматических оборотов, непривычных терминов и символов. Если же такие термины и символы все-таки приводятся, то необходимо разъяснять их значение при первом упоминании в тексте реферата.

Объем реферата предполагает тщательный отбор информации, необходимой для краткого изложения вопроса. Важнейший этап – редактирование готового текста реферата и подготовка к обсуждению. Обсуждение требует хорошей ориентации в материале темы, умения выделить главное, поставить дискуссионный вопрос, привлечь внимание слушателей к интересной литературе, логично и убедительно изложить свои мысли.

Рефераты обязательно подлежат защите. Процедура защиты начинается с определения оппонентов защищающего свою работу. Они стремятся дать основательный анализ работы обучающимся, обращают внимание на положительные моменты и недостатки реферата, дают общую оценку содержанию, форме преподнесения материала, характеру использованной литературы. Иногда они дополняют тот или иной раздел реферата. Последнее особенно ценно, ибо говорит о глубоком знании обучающимся-оппонентом изучаемой проблемы.

Обсуждение не ограничивается выслушиванием оппонентов. Другие обучающиеся имеют право уточнить или опровергнуть какое-либо утверждение. Преподаватель предлагает любому обучающемуся задать вопрос по существу доклада или попытаться подвести итог обсуждению.

Алгоритм работы над рефератом

1. Выбор темы

Тема должна быть сформулирована грамотно (с литературной точки зрения);

В названии реферата следует поставить четкие рамки рассмотрения темы;

Желательно избегать слишком длинных названий;

Следует по возможности воздерживаться от использования в названии спорных с научной точки зрения терминов, излишней наукообразности, а также чрезмерного упрощения формулировок.

2. Реферат следует составлять из пяти основных частей: введения; основной части; заключения; списка литературы; приложений.

3. Основные требования к введению:

Во введении не следует концентрироваться на содержании; введение должно включать краткое обоснование актуальности темы реферата, где требуется показать, почему данный вопрос может представлять научный интерес и есть ли связь представляемого материала с современностью. Таким образом, тема реферата должна быть актуальна либо с научной точки зрения, либо с современных позиций.

Очень важно выделить цель, а также задачи, которые требуется решить для выполнения цели.

Введение должно содержать краткий обзор изученной литературы, в котором указывается взятый из того или иного источника материал, кратко анализируются изученные источники, показываются их сильные и слабые стороны;

Объем введения составляет две страницы текста.

4. Требования к основной части реферата:

Основная часть содержит материал, отобранный для рассмотрения проблемы;

Также основная часть должна включать в себя собственно мнение обучающихся и сформулированные самостоятельные выводы, опирающиеся на приведенные факты;

Материал, представленный в основной части, должен быть логически изложен и распределен по параграфам, имеющим свои названия;

В изложении основной части необходимо использовать сноски (в первую очередь, когда приводятся цифры и чьи-то цитаты);

Основная часть должна содержать иллюстративный материал (графики, таблицы и т. д.);

Объем основной части составляет около 10 страниц.

5. Требования к заключению:

В заключении формулируются выводы по параграфам, обращается внимание на выдвинутые во введении задачи и цели;

Заключение должно быть четким, кратким, вытекающим из содержания основной части.

6. Требования к оформлению списка литературы (по ГОСТу):

Необходимо соблюдать правильность последовательности записи источников: сначала следует писать фамилию, а после инициалы; название работы не ставится в кавычки; после названия сокращенно пишется место издания; затем идет год издания; наконец, называется процитированная страница.

Критерии оценки реферата

Обучающийся, защищающий реферат, должен рассказать о его актуальности, поставленных целях и задачах, изученной литературе, структуре основной части, сделанных в ходе работы выводах.

По окончании выступления ему может быть задано несколько вопросов по представленной проблеме.

Оценка складывается из соблюдения требований к реферату, грамотного раскрытия темы, умения четко рассказывать о представленном реферате, способности понять суть задаваемых по работе вопросов и найти точные ответы на них.

Методические материалы к выполнению эссе

Эссе – литературное произведение небольшого объема, обычно прозаическое, свободной композиции, передающее индивидуальные впечатления, суждения, соображения автора о той или иной проблеме, теме, о том или ином событии или явлении. Это вид самостоятельной исследовательской работы обучающихся, с целью углубления и закрепления теоретических знаний и освоения практических навыков. Цель эссе состоит в развитии самостоятельного творческого мышления и письменного изложения собственных мыслей. При написании эссе обучающийся должен представить развернутый письменный ответ на теоретический или практический актуальный вопрос, объявленный преподавателем в аудитории непосредственно перед ее написанием. В процессе написания эссе разрешается пользоваться нормативно-правовыми актами, конспектом лекций (в печатном виде). Использование интернет-ресурсов не допускается. Темы эссе преподаватель предлагает из числа тех, которые обучающиеся уже рассматривали на лекциях или семинарских занятиях, исходя из содержания заданий в составе оценочных средств. По решению преподавателя, в качестве темы эссе может быть выбрана одна или несколько тем, которые могут быть распределены между обучающимися по желанию.

Требования к выполнению эссе:

1. Проводится письменно.

2. Эссе выполняется на компьютере (гарнитура Times New Roman, шрифт 14) через 1,5 интервала с полями: верхнее, нижнее – 2; правое – 3; левое – 1,5. Отступ первой строки абзаца – 1,25. Сноски – постраничные. Таблицы и рисунки встраиваются в текст работы. При этом обязательный заголовок таблицы надо размещать над табличным полем, а рисунки сопровождать подрисуночными подписями. При включении в эссе нескольких таблиц и/или рисунков их нумерация обязательна. Обязательна и нумерация страниц. Их целесообразно проставлять внизу страницы – по середине или в правом углу. Номер страницы не ставится на титульном листе, но в общее число страниц он включается. Объем эссе, без учета приложений, не должен превышать 5 страниц. Значительное превышение установленного объема является недостатком работы и указывает на то, что обучающийся не сумел отобрать и переработать необходимый материал.

3. Работа должна содержать собственные умозаключения по сути поставленной проблемы, включать самостоятельно проведенный анализ по сути этой проблемы, выводы, обобщающие авторскую позицию по поставленной проблеме.

Критерии оценки эссе:

«Отлично» – исключительные знания материала, абсолютное понимание сути, безукоризненное знание основных понятий и положений, логически и лексически грамотно изложенный, содержательный, аргументированный, конкретный и исчерпывающий ответ.

«Хорошо» – глубокие знания материала, правильное понимание сути, знание основных понятий и положений, содержательный, полный и конкретный ответ.

«Удовлетворительно» – твердые, но недостаточно полные знания, верное понимание сути, в целом правильный ответ.

«Неудовлетворительно» – непонимание сущности задания, грубые ошибки в ответе.

Методические материалы по выполнению тестирования.

Тестовые задания содержат вопросы и 3-4 варианта ответа по базовым положениям изучаемой темы/раздела, составлены с расчетом на знания, полученные обучающимся в процессе изучения темы/раздела.

Тестовые задания выполняются в письменной форме и сдаются преподавателю, ведущему дисциплину (модуль). На выполнение тестовых заданий обучающимся отводится 45 минут.

При обработке результатов оценочной процедуры используются: критерии оценки по содержанию и качеству полученных ответов, ключи, оценочные листы.

Критерии оценки теста:

«Зачтено» - если обучающийся правильно выполнил не менее 2/3 всей работы или допустил не более одной грубой ошибки и двух недочетов, не более одной грубой и одной

негрубой ошибки, не более трех негрубых ошибок, одной негрубой ошибки и трех недочетов, при наличии четырех-пяти недочетов.

«*Не зачтено*» - если число ошибок и недочетов превысило норму для оценки 3 или правильно выполнено менее 2/3 всей работы.

Методические материалы по выполнению доклада.

Рекомендуется следующая структура доклада:

1. титульный лист, содержание доклада;
2. краткое изложение;
3. цели и задачи;
4. изложение характера исследований и рассмотренных проблем, гипотезы, спорные вопросы;
5. источники информации, методы сбора и анализа данных, степень их полноты и достоверности;
6. анализ и толкование полученных в работе результатов;
7. выводы и оценки;
8. библиография и приложения.

Время выступления докладчика не должно превышать 10 минут.

Основные требования к оформлению доклада:

- титульный лист должен включать название доклада, наименование предметной (цикловой) комиссии, фамилию обучающегося;
- все использованные литературные источники сопровождаются библиографическим описанием;
- приводимая цитата из источника берется в кавычки (оформляются сноски);
- единицы измерения должны применяться в соответствии с действующими стандартами;
- все названия литературных источников следует приводить в соответствии с новейшими изданиями;
- рекомендуется включение таблиц, графиков, схем, если они отражают основное содержание или улучшают ее наглядность;
- названия фирм, учреждений, организаций и предприятий должны именоваться так, как они указываются в источнике;

Критерии оценки доклада

При выполнении доклада обучающийся должен продемонстрировать умение кратко излагать прочитанный материал, а также умение обобщать и анализировать материал по теме доклада.

Презентация

Методические материалы к презентациям

1. Объем презентации 10 -20 слайдов.
2. На титульном слайде должно быть отражено:
 - наименование факультета;
 - тема презентации;
 - фамилия, имя, отчество, направление подготовки/ специальность, направленность (профиль)/ специализация, форма обучения, номер группы автора презентации;
 - фамилия, имя, отчество, степень, звание, должность руководитель работы;
 - год выполнения работы.
3. В презентации должны быть отражены обоснование актуальности представляемого материала, цели и задачи работы.
4. Содержание презентации должно включать наиболее значимый материал доклада, а также, при необходимости, таблицы, диаграммы, рисунки, фотографии, карты, видео – вставки, звуковое сопровождение.
5. Заключительный слайд должен содержать информацию об источниках информации для презентации.

Критерии оценки презентации

1. Объем презентации 10 -20 слайдов.
2. Правильность оформления титульного слайда.
3. Актуальность отобранного материала, обоснованность формулировки цели и задач работы.
4. Наглядность и логичность презентации, обоснованность использования таблиц, диаграмм, рисунков, фотографий, карт, видео – вставок, звукового сопровождения; правильный выбор шрифтов, фона, других элементов дизайна слайда.
5. Объем и качество источников информации (не менее 2-х интернет – источников и не менее 2-х литературных источников).

Методические материалы по подготовке к опросу

Самостоятельная работа обучающихся включает подготовку к опросу на практических занятиях. Для этого обучающийся изучает лекции, основную и дополнительную литературу, публикации, информацию из Интернет-ресурсов.

Тема и вопросы к практическим занятиям, вопросы для самоконтроля содержатся в рабочей программе и доводятся до студентов заранее.

Для подготовки к опросу обучающемуся необходимо ознакомиться с материалом, посвященным теме практического занятия, в учебнике или другой рекомендованной литературе, конспекте лекции, обратить внимание на усвоение основных понятий дисциплины, выявить неясные вопросы и подобрать дополнительную литературу для их освещения.

Критерии оценки опроса

«Отлично»:

- дан полный, развернутый ответ на поставленный вопрос;
- в ответе прослеживается четкая структура, логическая последовательность, отражающая сущность раскрываемых понятий, теорий, явлений;
- знание по предмету демонстрируется на фоне понимания его в системе данной науки и междисциплинарных связей;
- свободное владение терминологией;
- ответы на дополнительные вопросы четкие, краткие;

«Хорошо»:

- дан полный, развернутый ответ на поставленный вопрос, показано умение выделять существенные и несущественные признаки, причинно-следственные связи;
- ответ недостаточно логичен с единичными ошибками в частности, исправленные студентом с помощью преподавателя;
- единичные ошибки в терминологии;
- ответы на дополнительные вопросы правильные, недостаточно полные и четкие.

«Удовлетворительно»:

- ответ не полный, с ошибками в деталях, умение раскрыть значение обобщенных знаний не показано, речевое оформление требует поправок, коррекции;
- логика и последовательность изложения имеют нарушения, студент не способен самостоятельно выделить существенные и несущественные признаки и причинно-следственные связи;
- ошибки в раскрываемых понятиях, терминах;
- студент не ориентируется в теме, допускает серьезные ошибки;
- студент не может ответить на большую часть дополнительных вопросов.

«Неудовлетворительно»:

- ответ представляет собой разрозненные знания с существенными ошибками по вопросу;
- присутствуют фрагментарность, нелогичность изложения, студент не осознает связь обсуждаемого вопроса с другими объектами дисциплины, речь неграмотная;
- незнание терминологии;

– ответы на дополнительные вопросы неправильные.

Методические материалы по выполнению практического задания

При выполнении практического задания обучающийся придерживается следующего алгоритма:

1. Записать дату, тему и цель задания;
2. Ознакомиться с правилами и условия выполнения практического задания;
3. Повторить теоретические задания, необходимые для рациональной работы и других практических действий, используя конспекты лекций и рекомендованную литературу, представленной в программе;
4. Выполнить работу по предложенному алгоритму действий;
5. Обобщить результаты работы, сформулировать выводы / дать ответы на контрольные вопросы;

Работа должна быть выполнена грамотно, с соблюдением культуры изложения. При использовании данных из учебных, методических пособий и другой литературы, периодических изданий, Интернет-источников должны иметься ссылки на вышеперечисленные.

Критерии оценки практического задания:

«Отлично» – правильный ответ, дается четкое обоснование принятому решению; рассуждения четкие последовательные логические; используются ссылки на полученные при изучении дисциплины знания; правильно используются формулы, понятия, процедуры, имеющие прямое отношение к задаче для подтверждения принятого решения.

«Хорошо» – правильный ответ, дается обоснование принятому решению; но с не существенными ошибками, в рассуждениях отсутствует логическая последовательность; используются ссылки на полученные при изучении дисциплины знания, правильно используются формулы, понятия, процедуры, имеющие прямое отношение к задаче для подтверждения принятого решения.

«Удовлетворительно» – правильный ответ, допускаются грубые ошибки в обосновании принятого решения; рассуждения не последовательные сумбурные; используются ссылки на полученные при изучении дисциплины знания; используются формулы, процедуры, понятия, имеющие прямое значение для подтверждения принятого решения, однако, при обращении к ним допускаются серьезные ошибки, студент не может правильно ими воспользоваться.

«Неудовлетворительно, не зачтено» – ответ неверный, отсутствует обоснование принятому решению; студент демонстрирует полное непонимание сути вопроса.

Для оценки решения ситуационной задачи (аналитического задания):

Оценка «отлично» выставляется, если задача решена грамотно, ответы на вопросы сформулированы четко. Эталонный ответ полностью соответствует решению студента, которое хорошо обосновано теоретически.

Оценка «хорошо» выставляется, если задача решена, ответы на вопросы сформулированы не достаточно четко. Решение студента в целом соответствует эталонному ответу, но не достаточно хорошо обосновано теоретически.

Оценка «удовлетворительно» выставляется, если задача решена не полностью, ответы не содержат всех необходимых обоснований решения.

Оценка «неудовлетворительно» выставляется, если задача не решена или имеет грубые теоретические ошибки в ответе на поставленные вопросы.

Методические материалы по выполнению лабораторного задания

При выполнении лабораторного задания обучающийся придерживается следующего алгоритма:

1. Записать дату, тему и цель задания;
2. Ознакомиться с правилами и условия выполнения задания;
3. Повторить теоретические задания, необходимые для рациональной работы и других практических действий, используя конспекты лекций и рекомендованную литературу, представленной в программе;
4. Выполнить работу по предложенному алгоритму действий;

5. Обобщить результаты работы, сформулировать выводы / дать ответы на контрольные вопросы;

Работа должна быть выполнена грамотно, с соблюдением культуры изложения. При использовании данных из учебных, методических пособий и другой литературы, периодических изданий, Интернет-источников должны иметься ссылки на вышеперечисленные.

Критерии оценки лабораторного задания:

«Отлично» – правильный ответ, дается четкое обоснование принятому решению; рассуждения четкие последовательные логические; используются ссылки на полученные при изучении дисциплины знания; правильно используются формулы, понятия, процедуры, имеющие прямое отношение к задаче для подтверждения принятого решения.

«Хорошо» – правильный ответ, дается обоснование принятому решению; но с не существенными ошибками, в рассуждениях отсутствует логическая последовательность; используются ссылки на полученные при изучении дисциплины знания, правильно используются формулы, понятия, процедуры, имеющие прямое отношение к задаче для подтверждения принятого решения.

«Удовлетворительно» – правильный ответ, допускаются грубые ошибки в обосновании принятого решения; рассуждения не последовательные сумбурные; используются ссылки на полученные при изучении дисциплины знания; используются формулы, процедуры, понятия, имеющие прямое значение для подтверждения принятого решения, однако, при обращении к ним допускаются серьезные ошибки, студент не может правильно ими воспользоваться.

«Неудовлетворительно, не зачтено» – ответ неверный, отсутствует обоснование принятому решению; студент демонстрирует полное непонимание сути вопроса.

Методические указания для подготовки к промежуточной аттестации.

Изучение учебных дисциплин (модулей) завершается зачетом/зачетом с оценкой или экзаменом. Подготовка к промежуточной аттестации способствует закреплению, углублению и обобщению знаний, получаемых, в процессе обучения, а также применению их к решению практических задач. Готовясь к экзамену, студент ликвидирует имеющиеся пробелы в знаниях, углубляет, систематизирует и упорядочивает свои знания. На зачете или экзамене студент демонстрирует то, что он освоил в процессе обучения по дисциплине (модулю).

Вначале следует просмотреть весь материал по дисциплине (модулю), отметить для себя трудные вопросы. Обязательно в них разобраться. В заключение еще раз целесообразно повторить основные положения, используя при этом листы опорных сигналов. Систематическая подготовка к занятиям в течение семестра позволит использовать время промежуточной аттестации для систематизации знаний.

3. МЕТОДИЧЕСКИЕ МАТЕРИАЛЫ, ОПРЕДЕЛЯЮЩИЕ ПРОЦЕДУРЫ ОЦЕНИВАНИЯ ЗНАНИЙ, УМЕНИЙ, НАВЫКОВ И (ИЛИ) ОПЫТА ДЕЯТЕЛЬНОСТИ, ХАРАКТЕРИЗУЮЩИХ ЭТАПЫ ФОРМИРОВАНИЯ КОМПЕТЕНЦИЙ

3.1. Организационные основы применения балльно-рейтинговой системы оценки успеваемости обучающихся по дисциплине (модулю)

Оценка качества освоения обучающимися дисциплины (модуля) реализуется в формате балльно-рейтинговой системы оценки успеваемости обучающихся (БРСО).

БРСО в ходе текущего контроля успеваемости и промежуточной аттестации осуществляется по 100-балльной шкале.

Академический рейтинг обучающегося по дисциплине (модулю) складывается из результатов:

– текущего контроля успеваемости (максимальный текущий рейтинг обучающегося 80 рейтинговых баллов);

– промежуточной аттестации (максимальный рубежный рейтинг обучающегося 20 рейтинговых баллов).

Условия оценки освоения обучающимся дисциплины (модуля) в формате БРСО доводятся преподавателем до сведения обучающихся на первом учебном занятии, а также

размещены в свободном доступе в электронной информационно-образовательной среде Университета.

3.2. Проведение текущего контроля успеваемости обучающихся по дисциплине (модулю) в соответствии с балльно-рейтинговой системой оценки успеваемости обучающегося

В течение учебного семестра до промежуточной аттестации на основании утвержденной рабочей программы дисциплины (модуля) формируется текущий рейтинг обучающегося. Текущий рейтинг обучающегося складывается как сумма рейтинговых баллов, полученных им в течение учебного семестра по всем видам учебных занятий по учебной дисциплине.

В процессе текущего контроля оцениваются следующие действия обучающегося, направленные на освоение компетенций в рамках изучения учебной дисциплины:

– академическая активность (посещаемость учебных занятий, самостоятельное изучение содержания учебной дисциплины в электронной информационно-образовательной среде, соблюдение сроков сдачи практических заданий и текущих контрольных мероприятий и др.);

– выполнение и сдача текущих и итогового практических заданий (эссе, рефераты, творческие задания, кейс-задания, лабораторные работы, расчетные задания и др., активное участие в групповых интерактивных занятиях (дискуссии, WiKi-проекты и др.), защита проектов и др.);

– прохождение рубежей текущего контроля, включая соблюдение графика их прохождения в электронной информационно-образовательной среде.

Для планирования расчета текущего рейтинга обучающегося используются следующие пропорции:

Вид учебного действия	Максимальная рейтинговая оценка, баллов
академическая активность	10
практические задания	40
<i>из них: текущие практические задания</i>	20
<i>итоговое практическое задание</i>	20
рубежи текущего контроля	30
ИТОГО:	80

В течение учебного семестра по дисциплине (модулю) обучающимся должен быть накоплен текущий рейтинг не менее 52 рейтинговых баллов (65% от максимального значения текущего рейтинга).

Необходимыми условиями допуска обучающегося к промежуточной аттестации по дисциплине являются положительное прохождение обучающимся не менее 65% рубежей текущего контроля с накоплением не менее 65% максимального рейтингового балла за каждый рубеж текущего контроля и положительное выполнение итогового практического задания с накоплением не менее 65% максимального рейтингового балла, установленного за итоговое практическое задание.

Невыполнение вышеуказанных условий является текущей академической задолженностью, которая должна быть ликвидирована обучающимся до контрольного мероприятия промежуточной аттестации.

Сведения о наличии у обучающихся текущей академической задолженности, сроках и порядке добора рейтинговых баллов для её ликвидации доводятся до обучающихся педагогическим работником.

В случае неликвидации текущей академической задолженности, педагогический работник обязан во время контрольного мероприятия промежуточной аттестации поставить

обучающемуся 0 рейтинговых баллов. В этом случае ликвидация текущей академической задолженности возможна в периоды проведения повторной промежуточной аттестации.

3.3. Проведение промежуточной аттестации обучающихся по дисциплине (модулю) в соответствии с балльно-рейтинговой системой оценки успеваемости обучающегося

Промежуточная аттестация по дисциплине (модулю) проводится в соответствии с Положением о промежуточной аттестации обучающихся по основным профессиональным образовательным программам высшего образования – программ специалитета в Российском государственном социальном университете и Положением о балльно-рейтинговой системе оценки успеваемости обучающихся по основным профессиональным образовательным программам высшего образования - программам бакалавриата, программам специалитета, программам магистратуры в Российском государственном социальном университете.

На промежуточную аттестацию отводится 20 рейтинговых баллов.

Ответы обучающегося на контрольном мероприятии промежуточной аттестации оцениваются педагогическим работником по 20 - балльной шкале, а итоговая оценка по дисциплине (модулю) выставляется по системе зачтено/не зачтено.

Критерии выставления оценки определяются Положением о балльно-рейтинговой системе оценки успеваемости обучающихся по основным профессиональным образовательным программам высшего образования - программам бакалавриата, программам специалитета, программам магистратуры в Российском государственном социальном университете.

В процессе определения рубежного рейтинга обучающегося используется следующая шкала:

Рубежный рейтинг	Критерии оценки освоения обучающимся учебной дисциплины в ходе контрольных мероприятий промежуточной аттестации
19-20 рейтинговых баллов	обучающийся глубоко и прочно усвоил программный материал, исчерпывающе, последовательно, грамотно и логически стройно его излагает, тесно увязывает с задачами и будущей деятельностью, не затрудняется с ответом при видоизменении задания, свободно справляется с задачами и практическими заданиями, правильно обосновывает принятые решения, умеет самостоятельно обобщать и излагать материал, не допуская
16-18 рейтинговых баллов	обучающийся твердо знает программный материал, грамотно и по существу излагает его, не допуская существенных неточностей в ответе на вопрос, может правильно применять теоретические положения и владеет необходимыми умениями и навыками при выполнении практических
13-15 рейтинговых баллов	обучающийся освоил основной материал, но не знает отдельных деталей, допускает неточности, недостаточно правильные формулировки, нарушает последовательность в изложении программного материала и испытывает затруднения в выполнении практических заданий
1-12 рейтинговых баллов	обучающийся не знает значительной части программного материала, допускает существенные ошибки, с большими затруднениями выполняет практические задания
0 рейтинговых баллов	не аттестован

Если результат контроля успеваемости в рамках проведения контрольных мероприятий промежуточной аттестации (рубежный рейтинг обучающегося) неудовлетворительный (получено менее 13 рейтинговых баллов), то промежуточная аттестация по учебной

дисциплине (модулю) невозможна даже при наличии высокого текущего рейтинга, полученного по итогам текущего контроля по учебной дисциплине (модулю).

ЛИСТ РЕГИСТРАЦИИ ИЗМЕНЕНИЙ

№ п/п	Содержание изменения	Реквизиты документа об утверждении изменения	Дата введения изменения
1.	Утверждены и введены в действие решением Ученого совета факультета на основании Федерального государственного образовательного стандарта (указываем реквизиты ФГОС)	Протокол заседания Ученого совета факультета № _____ от « _____ » _____ 20____ года	____.____.____
2.	*	Протокол заседания Ученого совета факультета № _____ от « _____ » _____ 20____ года	____.____.____
3.	*	Протокол заседания Ученого совета факультета № _____ от « _____ » _____ 20____ года	____.____.____
4.	*	Протокол заседания Ученого совета факультета № _____ от « _____ » _____ 20____ года	____.____.____



**Министерство науки и высшего образования Российской Федерации
Федеральное государственное бюджетное образовательное учреждение
высшего образования
«Российский государственный социальный университет»**

УТВЕРЖДАЮ
Декан факультета политических и
социальных технологий

/ С.В. Пивнева

«28» марта 2023 г

**МЕТОДИЧЕСКИЕ МАТЕРИАЛЫ ПО ДИСЦИПЛИНЕ (МОДУЛЮ)
«МОДЕЛИРОВАНИЕ ПРОЦЕССОВ И СИСТЕМ ЗАЩИТЫ ИНФОРМАЦИИ»**

**Направление подготовки (специальность)
10.03.01 «Информационная безопасность»**

**Направленность (специализация)
«Организация и технологии защиты информации (по отрасли или в сфере
профессиональной деятельности)»**

**ОБРАЗОВАТЕЛЬНАЯ ПРОГРАММА ВЫСШЕГО ОБРАЗОВАНИЯ - ПРОГРАММА
БАКАЛАВРИАТА**

**Форма обучения
Очная**

Москва, 2023 г.

Методические материалы по дисциплине (модулю) «Моделирование процессов и систем защиты информации» разработаны на основании федерального государственного образовательного стандарта высшего образования – бакалавриата по направлению подготовки 10.03.01 Информационная безопасность, утвержденного приказом Министерства образования и науки Российской Федерации от 17.11.2020г. № 1427, учебного плана по основной профессиональной образовательной программе высшего образования - программе бакалавриата по направлению подготовки 10.03.01 Информационная безопасность (далее – «ОПОП»).

Методические материалы по дисциплине (модулю) разработаны д.б.н. Ларионов М.В.

Методические материалы по дисциплине (модулю) обсуждены и утверждены на заседании кафедры информационных технологий, искусственного интеллекта и общественно-социальных технологий цифрового общества факультета социальных и политических технологий.

Протокол № 7 «28» марта 2023 г 2023 г.

Заведующий кафедрой
канд. пед. наук, доцент

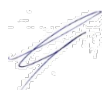

(подпись)

С.В. Крапивка

Методические материалы по дисциплине (модулю) рецензированы и рекомендована к утверждению:

ФГБОУ ВО «Московский
политехнический университет», НОЦ
инфокогнитивных технологий, доктор
технических наук, профессор



(подпись)

Н.И. Гданский

канд. техн. наук, доцент кафедры
информационных технологий,
искусственного интеллекта и
общественно-социальных технологий
цифрового общества факультета
политических и социальных
технологий



(подпись)

В.Л. Симонов

Согласовано
Научная библиотека, директор



И.Г. Маляр

СОДЕРЖАНИЕ

1. МЕТОДИЧЕСКИЕ МАТЕРИАЛЫ К ЛЕКЦИОННЫМ И ЛАБОРАТОРНЫМ ЗАНЯТИЯМ.....	4
1.1. Методические материалы к проведению лекционных занятий по дисциплине (модулю).....	4
1.2. Методические материалы по подготовке к лабораторным занятиям по дисциплине (модулю).....	11
2. МЕТОДИЧЕСКИЕ РЕКОМЕНДАЦИИ ДЛЯ ОБУЧАЮЩИХСЯ ПО ОСВОЕНИЮ ДИСЦИПЛИНЫ (МОДУЛЯ) И САМОСТОЯТЕЛЬНОЙ РАБОТЕ.....	15
3. МЕТОДИЧЕСКИЕ МАТЕРИАЛЫ, ОПРЕДЕЛЯЮЩИЕ ПРОЦЕДУРЫ ОЦЕНИВАНИЯ ЗНАНИЙ, УМЕНИЙ, НАВЫКОВ И (ИЛИ) ОПЫТА ДЕЯТЕЛЬНОСТИ, ХАРАКТЕРИЗУЮЩИХ ЭТАПЫ ФОРМИРОВАНИЯ КОМПЕТЕНЦИЙ.....	24
3.1. Организационные основы применения балльно-рейтинговой системы оценки успеваемости обучающихся по дисциплине (модулю).....	25
3.2. Проведение текущего контроля успеваемости обучающихся по дисциплине (модулю) в соответствии с балльно-рейтинговой системой оценки успеваемости обучающегося.....	25
3.3. Проведение промежуточной аттестации обучающихся по дисциплине (модулю) в соответствии с балльно-рейтинговой системой оценки успеваемости обучающегося.....	26
ЛИСТ РЕГИСТРАЦИИ ИЗМЕНЕНИЙ.....	28

1. МЕТОДИЧЕСКИЕ МАТЕРИАЛЫ К ЛЕКЦИОННЫМ И ЛАБОРАТОРНЫМ ЗАНЯТИЯМ

1.1. Методические материалы к проведению лекционных занятий по дисциплине (модулю)

Лекция - один из методов обучения, одна из основных системообразующих форм организации учебного процесса в вузе. Лекционное занятие представляет собой систематическое, последовательное, монологическое изложение педагогическим работником учебного материала, как правило, теоретического характера. Такое занятие представляет собой элемент технологии представления учебного материала путем логически стройного, систематически последовательного и ясного изложения.

Цель лекции – организация целенаправленной познавательной деятельности обучающихся по овладению программным материалом дисциплины (модуля). Чтение курса лекций позволяет дать связанное, последовательное изложение материала в соответствии с новейшими данными науки, сообщить слушателям основное содержание предмета в целостном, систематизированном виде. В ряде случаев лекция выполняет функцию основного источника информации: при отсутствии учебников и учебных пособий, чаще по новым курсам; в случае, когда новые научные данные по той или иной теме не нашли отражения в учебниках; отдельные разделы и темы очень сложны для самостоятельного изучения. В таких случаях только лектор может методически помочь обучающимся в освоении сложного материала.

Возможные формы проведения лекций:

- Вводная лекция – один из наиболее важных и трудных видов лекции при чтении систематических курсов. От успеха этой лекции во многом зависит успех усвоения всего курса. Она может содержать: определение дисциплины (модуля); краткую историческую справку о дисциплине (модуле); цели и задачи дисциплины (модуля), ее роль в общей системе обучения и связь со смежными дисциплинами (модулями); основные проблемы (понятия и определения) данной науки; основную и дополнительную учебную литературу; особенности самостоятельной работы обучающихся над дисциплиной (модулем) и формы участия в научно-исследовательской работе; отчетность по курсу.

- Информационная лекция ориентирована на изложение и объяснение обучающимся научной информации, подлежащей осмыслению и запоминанию. Это самый традиционный тип лекций в практике высшей школы.

- Заключительная лекция предназначена для обобщения полученных знаний и раскрытия перспектив дальнейшего развития данной науки.

- Обзорная лекция – это систематизация научных знаний на высоком уровне, допускающая большое число ассоциативных связей в процессе осмысления информации, излагаемой при раскрытии внутрисубъектной и межпредметной связей, исключая детализацию и конкретизацию. Как правило, стержень излагаемых теоретических положений составляет научно-понятийная и концептуальная основа всего курса или крупных его разделов.

- Лекция-беседа - непосредственный контакт педагогического работника с аудиторией - диалог. По ходу лекции педагогический работник задает вопросы для выяснения мнений и уровня осведомленности обучающихся по рассматриваемой проблеме.

- Лекция-дискуссия - свободный обмен мнениями в ходе изложения лекционного материала. Педагогический работник активизирует участие в обсуждении отдельными вопросами, сопоставляет между собой различные мнения и тем самым развивает дискуссию, стремясь направить ее в нужное русло.

- Лекция с применением обратной связи включает в себе то, что в начале и конце каждого раздела лекции задаются вопросы. Первый - для того, чтобы узнать, насколько обучающиеся ориентируются в излагаемом материале, вопрос в конце раздела предназначен для выяснения степени усвоения только что изложенного материала. При

неудовлетворительных результатах контрольного опроса педагогический работник возвращается к уже прочитанному разделу, изменив при этом методику подачи материала.

- Проблемная лекция опирается на логику последовательно моделируемых проблемных ситуаций путем постановки проблемных вопросов или предъявления проблемных задач. Проблемный вопрос - это диалектическое противоречие, требующее для своего решения размышления, сравнения, поиска, приобретения и применения новых знаний. Проблемная задача содержит дополнительную вводную информацию и при необходимости некоторые ориентиры поиска ее решения.

- Программированная лекция - консультация – педагогический работник сам составляет и предлагает обучающимся вопросы. На подготовленные вопросы педагогический работник сначала просит ответить обучающихся, а затем проводит анализ и обсуждение неправильных ответов. В лекциях можно использовать наглядные материалы, а также подготовить презентацию. Что касается презентации, то в качестве визуальной поддержки ее можно органично интегрировать во все вышеупомянутые лекции. В то же время лекцию-презентацию возможно выделить и в качестве самостоятельной формы. Лекция-презентация должна отражать суть основных и (или) проблемных вопросов лекции, на которые особо следует обратить внимание обучающихся. В условиях применения активного метода проведения занятий презентация представляется весьма удачным способом донесения информации до слушателей. Единственное, на что следует обратить внимание при подготовке слайдов, - это их оформление и текст. Слайд не должен быть перегружен картинками и лишней информацией, которая будет отвлекать от основного аспекта того или иного вопроса лекции. Во время лекции можно задавать вопросы аудитории в отношении того или иного слайда, тем самым еще больше вовлекая обучающихся в проблематику.

Краткое содержание лекционных занятий

Наименование разделов	Содержание учебного материала
Раздел 1. Общие понятия и назначение моделирования процессов и систем защиты информации	
Тема 1.1. Общие понятия и назначение моделирования информационной безопасности	Общие понятия «информационных процессов», «информационных систем», «информационно-аналитических систем», «информационной безопасности», «защиты информации», «модели», «моделирования», «моделирования защиты информации». Подходы в обеспечении защиты информационных и информационно-аналитических систем. Типовые архитектуры безопасности информационных и информационно-аналитических систем. Разнообразие и особенности систем защиты информации. Становление моделирования для обеспечения информационной безопасности. Теоретические основы моделирования информационных процессов и систем. Актуальные задачи моделирования процессов и систем

	<p>защиты информации. Концепция моделирования информационной безопасности. Комплексность и системность в моделировании защиты информационных процессов и систем. Актуальные направления моделирования информационной безопасности. Условия безопасности при применении инструментов моделирования процессов и систем защиты информации. Перспективы развития технологий защищаемых информационных систем. Задачи и примеры оценки защищаемых информационных систем в народном хозяйстве. Назначение моделирования процессов и систем защиты информации для народного хозяйства. Значение моделирования защиты информационных ресурсов для цифровой экономики.</p>
<p>Тема 1.2. Содержание моделирования информационной безопасности</p>	<p>Объекты моделирования информационной безопасности. Функции моделирования информационной безопасности. Элементы защищаемых систем. Последующий анализ выявленных уязвимостей и угроз. Типовое содержание модели защиты информации. Основные этапы построения модели защиты информационных объектов. Концептуальная и методологическая основа моделирования в системах защиты информационных объектов. Содержание оценки уровней защищенности информационных ресурсов. Анализ теории и практики моделирования для контроля и обеспечения информационной безопасности. Виды моделирования защищаемых информационных объектов, их задачи и особенности реализации. Разнообразие информационных объектов защиты и их элементы. Автоматизированные и неавтоматизированные информационные системы как объекты для моделирования и</p>

	<p>оценки уровней защищенности. Отбор и анализ методов моделирования для оценки защищенности информационных и информационно-вычислительных систем. Эффективность программных и инженерно-технических средств обеспечения информационной безопасности. Содержание моделирования технологических и информационных процессов. Содержание и методология аналитического моделирования в информационных системах. Назначение и разнообразие методов математического моделирования информационных процессов. Методы статистического анализа. Общая математическая модель информационного процесса. Роль и методология регрессионных моделей. Компьютерные программы в моделировании технологических и информационных процессов и систем. Содержание моделей систем защиты сетей массового обслуживания. Разнообразие и содержание имитационных моделей защиты информационных процессов и систем. Основные этапы создания имитационных моделей систем. Назначение и инструментарий в имитации угроз информационным системам. Примеры и особенности реализации дискретно-событийного моделирования. Примеры и особенности реализации многоагентного моделирования.</p>
<p align="center">Раздел 2. Организационная основа моделирования для обеспечения информационной безопасности</p>	
<p>Тема 2.1. Источники и организационная основа моделирования для обеспечения информационной безопасности</p>	<p>Актуальность моделирования для контроля информационной безопасности. Проблемы применимости моделирования для оценки информационной безопасности. Заинтересованные стороны в моделировании информационных процессов и систем. Обзор проблем, возникающих в процессе моделирования сбоев и угроз</p>

	<p>информационным системам. Роль особенностей свойств и структуры процессов и систем для выбора моделей оценки их уязвимости. Примеры применяемых информационных систем и оборудования для моделирования защищенности. Условия, обуславливающие состояние защищенности информационных продуктов. Возможности моделирования в оценке лимитирующих уровень защиты информационных процессов и систем. Возможности моделирования в оценке уровня защиты информационных ресурсов ограниченного доступа. Возможности моделирования в оценке уровня защиты информационных ресурсов из сфер разных наименований «тайны». Выбор модели для выявления уязвимости автоматизированных информационных систем. Выбор модели для выявления уязвимости неавтоматизированных информационных систем. Общие сведения о разнообразии программных и программно-аппаратных средств и ресурсов для моделирования информационной защищенности. Общие сведения об учете и тестировании функций отдельных программных и программно-аппаратных средств в деле защиты информационных систем и ее моделирования. Общие сведения о средствах и технологиях моделирования при обработке, хранении и передаче информации различного назначения. Общие сведения о средствах и технологиях моделирования при обработке, хранении и передаче информации ограниченного доступа. Автоматизированные системы как объекты обеспечения и моделирования информационной безопасности. Возможности моделирования в оценке уровня защиты геоинформационных систем</p>
--	---

	<p>(ГИС). ГИС-технологии в качестве источника и инструмента для моделирования в экономике. ГИС-технологии в качестве источника и инструмента для моделирования в промышленности, энергетике, системах связи и сферы услуг, на транспорте и в городском хозяйстве. ГИС-технологии в качестве источника и инструмента для моделирования ресурсопотребления и эффективности защиты окружающей среды. Эффективность внедрения моделирования угроз в автоматизированных системах. Своевременность и оценка эффективности отбора кадров для обеспечения информационной безопасности в сфере автоматизированных и неавтоматизированных информационных систем. Теория и практика моделирования в цифровизации народного хозяйства. Возникающие проблемы при построении моделей защищенности информационных систем при цифровизации экономики. Цифровизация как источник и универсальный инструмент моделирования информационной безопасности. Сетевые ресурсы для моделирования информационной безопасности. Электронное моделирование как форма регулирования производственным циклом, ресурсопотреблением, цифровыми природозащитными технологиями.</p>
<p>Тема 2.2. Основные принципы моделирования для обеспечения информационной безопасности</p>	<p>Обобщенное понимание моделирования информационной безопасности. Общие принципы и технологии моделирования процессов и систем защиты информации. Использование достижений теории и практики моделирования информационной безопасности на современном этапе. Исторический аспект в трансформации принципов моделирования для обеспечения информационной безопасности.</p>

	<p>Современные модели как способ достижения качественного уровня в защите процессов и систем информатизации. Комплексность и системность в моделях защиты информационных продуктов и систем. Основные этапы разработки модели уровня защиты информационных процессов и систем. Вариативность моделирования в оценке защищенности объектов защиты. Методологическая основа моделирования в оценке защищенности объектов защиты. Общие требования к выбору моделей в системе обеспечения безопасности информационных процессов и систем. Нормативно-правовая основа для моделирования в системе обеспечения информационной безопасности. Практика применимости нормативных, экономических, управленческих и организационных инструментов в моделировании безопасности информационных процессов и систем. Общие принципы идентификации и оценки выявленных угроз и уязвимостей информационным системам. Основные инструменты в оценке нежелательных и вредоносных качеств защищаемой информационной системы. Принципы снижения уровня уязвимости информационных систем по итогам моделирования. Принципы оценки ущерба от вредоносных программ и опасных сетевых ресурсов. Разнообразие алгоритмов в построении моделей защиты информационных систем. Особенности систем для контроля и моделирования защищенности информационных процессов и систем. Функционал моделирования в свете государственных подходов к обеспечению информационной безопасности общества и народа. Использование моделирования для тестирования защищенности</p>
--	---

	<p>государственных информационных порталов. Использование моделирования для тестирования защищенности коммерческих информационных порталов. Использование моделирования для тестирования защищенности общественно-культурологических информационных порталов. Экономический смысл в моделировании уязвимостей в системе обеспечения информационной безопасности. Принципы и требования административного инструмента защиты информации в контексте выбора и реализации соответствующих моделей.</p>
--	---

1.2. Методические материалы по подготовке к лабораторным занятиям по дисциплине (модулю)

Лабораторные занятия - одна из форм учебного занятия, направленная на развитие самостоятельности обучающихся и приобретение умений и навыков. Данные учебные занятия углубляют, расширяют, детализируют полученные ранее знания. Лабораторное занятие предполагает выполнение обучающимися по заданию и под руководством преподавателей одной или нескольких работ.

Цель лабораторных занятий состоит в развитии познавательных способностей, самостоятельности мышления и творческой активности обучающихся; углублении, расширении, детализировании знаний, полученных на лекции в обобщенной форме, и содействии выработке навыков профессиональной деятельности. В отдельных случаях на лабораторных занятиях руководителем занятия сообщаются дополнительные знания.

Для достижения поставленных целей и решения требуемого перечня задач лабораторные занятия проводятся традиционными технологиями или с использованием активных и интерактивных образовательных технологий.

При подготовке и работе во время проведения лабораторных занятий следует обратить внимание на следующие моменты: на процесс предварительной подготовки, на работу во время занятия, обработку полученных результатов, исправление полученных замечаний.

Предварительная подготовка к лабораторному занятию заключается в изучении теоретического материала в отведенное для самостоятельной работы время, ознакомление с инструктивными материалами с целью осознания задач занятия, техники безопасности при работе с приборами, веществами.

Работа во время проведения занятия включает:

- консультирование студентов преподавателями и вспомогательным персоналом с целью предоставления исчерпывающей информации, необходимой для самостоятельного выполнения предложенных преподавателем задач.
- самостоятельное выполнение заданий согласно обозначенной рабочей программой дисциплины (модуля) тематики.

Задания для самостоятельной работы к Разделу 1

Вопросы для самостоятельной работы к Разделу 1

1. Общие понятия «информационных процессов», «информационных систем», «информационно-аналитических систем».
2. Общие понятия «информационной безопасности», «защиты информации», «модели», «моделирования», «моделирования защиты информации».
3. Подходы в обеспечении защиты информационных и информационно-аналитических систем.
4. Типовые архитектуры безопасности информационных и информационно-аналитических систем.
5. Разнообразие и особенности систем защиты информации.
6. Становление моделирования для обеспечения информационной безопасности.
7. Теоретические основы моделирования информационных процессов и систем.
8. Актуальные задачи моделирования процессов и систем защиты информации.
9. Концепция моделирования информационной безопасности.
10. Комплексность и системность в моделировании защиты информационных процессов и систем.
11. Понятие «вспомогательных программных средств защиты информации».
12. Примеры утечек информации.
Программы уничтожения остаточной информации.
13. Программы имитации работы с нарушителем.
14. Протоколы информационной безопасности.
15. Функции сигнатур в операционных системах.
16. Приемы оценок уязвимости коммутируемого доступа.

Перечень тем рефератов / эссе к Разделу 1

1. Объекты моделирования информационной безопасности.
2. Функции моделирования информационной безопасности.
3. Элементы защищаемых систем.
4. Последующий анализ выявленных уязвимостей и угроз.
5. Типовое содержание модели защиты информации.
6. Основные этапы построения модели защиты информационных объектов.
7. Концептуальная и методологическая основа моделирования в системах защиты информационных объектов.
8. Содержание оценки уровней защищенности информационных ресурсов.
9. Анализ теории и практики моделирования для контроля и обеспечения информационной безопасности.
10. Виды моделирования защищаемых информационных объектов, их задачи и особенности реализации.
11. Разнообразие информационных объектов защиты и их элементы.
12. Автоматизированные информационные системы как объекты для моделирования и оценки уровней защищенности.
13. Неавтоматизированные информационные системы как объекты для моделирования и оценки уровней защищенности.
14. Отбор и анализ методов моделирования для оценки защищенности информационных и информационно-вычислительных систем.
15. Эффективность программных и инженерно-технических средств обеспечения информационной безопасности.
16. Понимание «дружественного взлома» информационной системы.

Название кейс-заданий к Разделу 1

1. Кейс «Привести и охарактеризовать функции моделирования технологических и информационных процессов».
2. Кейс «Представить и проанализировать схему имитационной модели» (любой на выбор).
3. Кейс «Представить и проанализировать схему математической модели» (любой на выбор).
4. Кейс «Сделать анализ общего плана моделирования несанкционированного доступа к информационной системе».

Темы проектов к Разделу 1

1. Характеристика дискретно-событийной модели в форме иллюстраций, схем, таблиц.
2. Характеристика имитационной модели в форме иллюстраций, схем, таблиц.
3. Представление и характеристика примера многоагентного моделирования.
4. Составление регрессионной модели.
5. Общий план анализа архитектуры безопасности компьютерной сети.

Литература для самостоятельного изучения к Разделу 1

Основная литература

Моделирование процессов и систем : учебник и практикум для вузов / Е. В. Стельмашонок, В. Л. Стельмашонок, Л. А. Еникеева, С. А. Соколовская ; под редакцией Е. В. Стельмашонок. — Москва : Издательство Юрайт, 2023. — 289 с. — (Высшее образование). — ISBN 978-5-534-04653-3. — Текст : электронный // Образовательная платформа Юрайт [сайт]. — URL: <https://urait.ru/bcode/511904> (дата обращения: 09.03.2023).

Дополнительная литература

1. Волкова, В. Н. Теория информационных процессов и систем : учебник и практикум для вузов / В. Н. Волкова. — 2-е изд., перераб. и доп. — Москва : Издательство Юрайт, 2023. — 432 с. — (Высшее образование). — ISBN 978-5-534-05621-1. — Текст : электронный // Образовательная платформа Юрайт [сайт]. — URL: <https://urait.ru/bcode/511112> (дата обращения: 09.03.2023).

2. Боев, В. Д. Имитационное моделирование систем : учебное пособие для вузов / В. Д. Боев. — Москва : Издательство Юрайт, 2023. — 253 с. — (Высшее образование). — ISBN 978-5-534-04734-9. — Текст : электронный // Образовательная платформа Юрайт [сайт]. — URL: <https://urait.ru/bcode/514932> (дата обращения: 09.03.2023).

Задания для самостоятельной работы к Разделу 2

Вопросы для самостоятельной работы к Разделу 2

1. Актуальность моделирования для контроля информационной безопасности.
2. Место моделирования в системе защиты информации.
3. Проблемы применимости моделирования для оценки информационной безопасности.
4. Заинтересованные стороны в моделировании информационных процессов и систем.
5. Проблемы, возникающие в процессе моделирования сбоев и угроз информационным системам.
6. Роль особенностей свойств и структуры процессов и систем для выбора моделей оценки их уязвимости.
7. Примеры применяемых информационных систем и оборудования для моделирования защищенности.
8. Условия, обуславливающие состояние защищенности информационных продуктов.
9. Перспективные модели для защиты информационных систем.

10. Примеры компьютерного моделирования информационных процессов и систем.
11. Технологии организации и проведения имитационного моделирования информационных систем.
12. Примеры моделей защиты ресурсов в глобальной сети.
13. Примеры моделей защиты ресурсов с ограничением пользования.
14. Возможности моделирования в оценке лимитирующего уровня защиты информационных процессов и систем.
15. Возможности моделирования в оценке уровня защиты информационных ресурсов ограниченного доступа.
16. Возможности моделирования в оценке уровня защиты информационных ресурсов из сфер разных наименований «тайны».

Перечень тем рефератов / эссе к Разделу 2

1. Автоматизированные системы как объекты обеспечения и моделирования информационной безопасности.
2. Эффективность внедрения моделирования угроз в автоматизированных системах.
3. Сетевые ресурсы для моделирования информационной безопасности.
4. Детерминированные и стохастические (вероятностные) модели в системе защиты информационных систем.
5. Примеры псевдослучайных последовательностей в системах защиты и проверки информационных систем.
6. Общий план построения и анализа моделей защиты информационных систем.
7. Шаблоны безопасности информационных систем.
8. Возможности моделирования в оценке уровня защиты геоинформационных систем (ГИС).
9. Теория и практика моделирования в цифровизации народного хозяйства.
10. Возникающие проблемы при построении моделей защищенности информационных систем при цифровизации экономики.
11. Цифровизация как источник и универсальный инструмент моделирования информационной безопасности.
12. ГИС-технологии в качестве источника и инструмента для моделирования в экономике.
13. ГИС-технологии в качестве источника и инструмента для моделирования в промышленности, энергетике, системах связи и сферы услуг, на транспорте и в городском хозяйстве.
14. ГИС-технологии в качестве источника и инструмента для моделирования ресурсопотребления и эффективности защиты окружающей среды.
15. Своевременность и оценка эффективности отбора кадров для обеспечения информационной безопасности в сфере автоматизированных и неавтоматизированных информационных систем.
16. Электронное моделирование как форма регулирования производственным циклом, ресурсопотреблением, цифровыми природозащитными технологиями.

Название кейс-заданий к Разделу 2

1. Кейс «Анализ псевдослучайных последовательностей».
2. Кейс «Характеристика дискреционной модели».
3. Кейс «Характеристика мандатных моделей».

Темы проектов к Разделу 2

1. Проиллюстрировать причины и условия дестабилизирующего воздействия на информационную систему.

2. Составить проект моделирования компьютерной системы.
3. Проанализировать термин «модели защищенности информационной системы» в свете обеспечения экономической безопасности предприятия.
4. Возможные действия персонала при выборе модели защиты информационной сети в условиях ограниченных материальных ресурсов.
5. Возможные действия персонала при обнаружении угроз информационной сети при использовании моделирования (на примере любой модели).
6. Какие дополнительные критерии безопасности для информационной системы на основе результатов моделирования можно предложить.
7. Моделирование несанкционированного доступа к информационной системе.

Литература для самостоятельного изучения к Разделу 2

Основная литература

Моделирование процессов и систем : учебник и практикум для вузов / Е. В. Стельмашонок, В. Л. Стельмашонок, Л. А. Еникеева, С. А. Соколовская ; под редакцией Е. В. Стельмашонок. — Москва : Издательство Юрайт, 2023. — 289 с. — (Высшее образование). — ISBN 978-5-534-04653-3. — Текст : электронный // Образовательная платформа Юрайт [сайт]. — URL: <https://urait.ru/bcode/511904> (дата обращения: 09.03.2023).

Дополнительная литература

1. Волкова, В. Н. Теория информационных процессов и систем : учебник и практикум для вузов / В. Н. Волкова. — 2-е изд., перераб. и доп. — Москва : Издательство Юрайт, 2023. — 432 с. — (Высшее образование). — ISBN 978-5-534-05621-1. — Текст : электронный // Образовательная платформа Юрайт [сайт]. — URL: <https://urait.ru/bcode/511112> (дата обращения: 09.03.2023).

2. Боев, В. Д. Имитационное моделирование систем : учебное пособие для вузов / В. Д. Боев. — Москва : Издательство Юрайт, 2023. — 253 с. — (Высшее образование). — ISBN 978-5-534-04734-9. — Текст : электронный // Образовательная платформа Юрайт [сайт]. — URL: <https://urait.ru/bcode/514932> (дата обращения: 09.03.2023).

2. МЕТОДИЧЕСКИЕ РЕКОМЕНДАЦИИ ДЛЯ ОБУЧАЮЩИХСЯ ПО ОСВОЕНИЮ ДИСЦИПЛИНЫ (МОДУЛЯ) И САМОСТОЯТЕЛЬНОЙ РАБОТЕ

Освоение обучающимся дисциплины (модуля) «Технологии возможностей и безбарьерной среды» предполагает изучение материалов дисциплины на аудиторных занятиях и в ходе самостоятельной работы. Аудиторные занятия проходят в форме лекций, семинаров, практических и лабораторных занятий. Самостоятельная работа включает разнообразный комплекс видов и форм работы обучающихся.

Для успешного освоения дисциплины (модуля) и достижения поставленных целей необходимо внимательно ознакомиться с рабочей программы дисциплины (модуля), доступной в электронной информационно-образовательной среде РГСУ.

Следует обратить внимание на списки основной и дополнительной литературы, на предлагаемые преподавателем ресурсы информационно-телекоммуникационной сети Интернет. Эта информация необходима для самостоятельной работы обучающегося.

При подготовке к аудиторным занятиям необходимо помнить особенности каждой формы его проведения.

Подготовка к учебному занятию лекционного типа заключается в следующем.

С целью обеспечения успешного обучения обучающийся должен готовиться к лекции, поскольку она является важнейшей формой организации учебного процесса, поскольку:

- знакомит с новым учебным материалом;
- разъясняет учебные элементы, трудные для понимания;
- систематизирует учебный материал;
- ориентирует в учебном процессе.

С этой целью:

- внимательно прочитайте материал предыдущей лекции;
- ознакомьтесь с учебным материалом по учебнику и учебным пособиям с темой прочитанной лекции;
- внесите дополнения к полученным ранее знаниям по теме лекции на полях лекционной тетради;
- запишите возможные вопросы, которые вы зададите лектору на лекции по материалу изученной лекции;
- постарайтесь уяснить место изучаемой темы в своей подготовке;
- узнайте тему предстоящей лекции (по тематическому плану, по информации лектора) и запишите информацию, которой вы владеете по данному вопросу.

Подготовка к занятию семинарского типа.

При подготовке и работе во время проведения занятий семинарского типа следует обратить внимание на следующие моменты: на процесс предварительной подготовки, на работу во время занятия, обработку полученных результатов, исправление полученных замечаний.

Предварительная подготовка к учебному занятию семинарского типа заключается в изучении теоретического материала в отведенное для самостоятельной работы время, ознакомление с инструктивными материалами с целью осознания задач практического занятия, техники безопасности при работе с приборами, веществами.

Работа во время проведения учебного занятия семинарского типа включает:

- консультирование студентов преподавателями и вспомогательным персоналом с целью предоставления исчерпывающей информации, необходимой для самостоятельного выполнения предложенных преподавателем задач.
- самостоятельное выполнение заданий согласно обозначенной рабочей программой дисциплины (модуля) тематики.

Самостоятельная работа.

Самостоятельная работа - планируемая учебная, учебно-исследовательская, научно-исследовательская работа студентов, выполняемая во внеаудиторное (аудиторное) время по заданию и при методическом руководстве преподавателя, но без его непосредственного участия (при частичном непосредственном участии преподавателя, оставляющем ведущую роль за работой студентов).

Для более углубленного изучения темы задания для самостоятельной работы рекомендуется выполнять параллельно с изучением данной темы. При выполнении заданий по возможности используйте наглядное представление материала.

Самостоятельная работа студентов в ВУЗе является важным видом учебной и научной деятельности студента. Самостоятельная работа студентов играет значительную роль в рейтинговой технологии обучения.

К современному специалисту в области медицины общество предъявляет достаточно широкий перечень требований, среди которых немаловажное значение имеет наличие у выпускников определенных навыков (компетенций) и умения самостоятельно добывать знания из различных источников, систематизировать полученную информацию, давать оценку конкретной профессиональной ситуации. Формирование такого умения происходит в течение всего периода обучения.

В процессе самостоятельной работы студент приобретает необходимые для будущей специальности компетенции, навыки самоорганизации, самоконтроля, самоуправления, саморефлексии и становится активным самостоятельным субъектом учебной деятельности.

Самостоятельная работа студентов должна оказывать важное влияние на формирование личности будущего специалиста, его компетентность. Каждый студент самостоятельно определяет режим своей работы и меру труда, затрачиваемого на овладение учебным содержанием по каждой дисциплине. Он выполняет внеаудиторную работу по личному индивидуальному плану, в зависимости от его подготовки, времени и других условий.

Виды самостоятельной работы.

Работа с литературой.

При работе с книгой необходимо подобрать литературу, научиться правильно ее читать, вести записи. Для подбора литературы в библиотеке используются алфавитный и систематический каталоги. Важно помнить, что рациональные навыки работы с книгой - это всегда большая экономия времени и сил. Правильный подбор учебников рекомендуется преподавателем, читающим лекционный курс. Необходимая литература может быть также указана в методических разработках по данному курсу. Изучая материал по учебнику, следует переходить к следующему вопросу только после правильного уяснения предыдущего, описывая на бумаге все выкладки и вычисления (в том числе те, которые в учебнике опущены или на лекции даны для самостоятельного вывода). При изучении любой дисциплины большую и важную роль играет самостоятельная индивидуальная работа. Особое внимание следует обратить на определение основных понятий курса. Студент должен подробно разбирать примеры, которые поясняют такие определения, и уметь строить аналогичные примеры самостоятельно. Нужно добиваться точного представления о том, что изучаешь. Полезно составлять опорные конспекты. При изучении материала по учебнику полезно в тетради (на специально отведенных полях) дополнять конспект лекций. Там же следует отмечать вопросы, выделенные студентом для консультации с преподавателем. Выводы, полученные в результате изучения, рекомендуется в конспекте выделять, чтобы они при перечитывании записей лучше запоминались. Опыт показывает, что многим студентам помогает составление листа опорных сигналов, содержащего важнейшие и наиболее часто употребляемые формулы и понятия. Такой лист помогает запомнить формулы, основные положения лекции, а также может служить постоянным справочником для студента. Различают два вида чтения: первичное и вторичное. Первичное - это внимательное, неторопливое чтение, при котором можно остановиться на трудных местах.

Задача вторичного чтения - полное усвоение смысла целого (по счету это чтение может быть и не вторым, а третьим или четвертым). Самостоятельная работа с учебниками и книгами (а также самостоятельное теоретическое исследование проблем, обозначенных преподавателем на лекциях) – это важнейшее условие формирования у себя научного способа познания.

Чтение научного текста является частью познавательной деятельности. Ее цель – извлечение из текста необходимой информации. От того насколько осознанно читающим собственная внутренняя установка при обращении к печатному слову (найти нужные сведения, усвоить информацию полностью или частично, критически проанализировать материал и т.п.) во многом зависит эффективность осуществляемого действия.

Методические рекомендации по составлению конспекта:

1. Внимательно прочитайте текст. Уточните в справочной литературе непонятные слова. При записи не забудьте вынести справочные данные на поля конспекта;
2. Выделите главное, составьте план;
3. Кратко сформулируйте основные положения текста, отметьте аргументацию автора;
4. Законспектируйте материал, четко следуя пунктам плана. При конспектировании старайтесь выразить мысль своими словами. Записи следует вести четко, ясно.

5. Грамотно записывайте цитаты. Цитируя, учитывайте лаконичность, значимость мысли. В тексте конспекта желательно приводить не только тезисные положения, но и их доказательства. При оформлении конспекта необходимо стремиться к емкости каждого предложения. Мысли автора книги следует излагать кратко, заботясь о стиле и выразительности написанного. Число дополнительных элементов конспекта должно быть логически обоснованным, записи должны распределяться в определенной последовательности, отвечающей логической структуре произведения. Для уточнения и дополнения необходимо оставлять поля. Овладение навыками конспектирования требует от студента целеустремленности, повседневной самостоятельной работы.

Методические материалы по самостоятельному решению задач

При самостоятельном решении задач нужно обосновывать каждый этап решения, исходя из теоретических положений курса. Если студент видит несколько путей решения проблемы (задачи), то нужно сравнить их и выбрать самый рациональный. Полезно до начала вычислений составить краткий план решения проблемы (задачи). Решение проблемных задач или примеров следует излагать подробно, вычисления располагать в строгом порядке, отделяя вспомогательные вычисления от основных. Решения при необходимости нужно сопровождать комментариями, схемами, чертежами и рисунками. Следует помнить, что решение каждой учебной задачи должно доводиться до окончательного логического ответа, которого требует условие, и по возможности с выводом. Полученный ответ следует проверить способами, вытекающими из существа данной задачи. Полезно также (если возможно) решать несколькими способами и сравнить полученные результаты. Решение задач данного типа нужно продолжать до приобретения твердых навыков в их решении.

Методические материалы к выполнению реферата

Реферат (от лат. referre – сообщать) – краткое изложение в письменном виде или в форме публикации доклада, содержания научного труда (трудов), литературы по теме. Работа над рефератом условно разделяется на выбор темы, подбор литературы, подготовку и защиту плана; написание теоретической части и всего текста с указанием библиографических данных используемых источников, подготовку доклада, выступление с ним. Тематика рефератов полностью связана с основными вопросами изучаемого курса.

Список литературы к темам не дается, и обучающиеся самостоятельно ведут библиографический поиск, причем им не рекомендуется ограничиваться университетской библиотекой.

Важно учитывать, что написание реферата требует от обучающихся определенных усилий. Особое внимание следует уделить подбору литературы, методике ее изучения с целью отбора и обработки собранного материала, обоснованию актуальности темы и теоретического уровня обоснованности используемых в качестве примеров фактов какой-либо деятельности.

Выбрав тему реферата, начав работу над литературой, необходимо составить план. Изучая литературу, продолжается обдумывание темы, осмысливание прочитанного, делаются выписки, сопоставляются точки зрения разных авторов и т.д. Реферативная работа сводится к тому, чтобы в ней выделились две взаимосвязанные стороны: во-первых, ее следует рассматривать как учебное задание, которое должен выполнить обучаемый, а во-вторых, как форму научной работы, творческого воображения при выполнении учебного задания.

Наличие плана реферата позволяет контролировать ход работы, избежать формального переписывания текстов из первоисточников.

Оформление реферата включает титульный лист, оглавление и краткий список использованной литературы. Список использованной литературы размещается на последней странице рукописи или печатной форме реферата. Реферат выполняется в письменной или печатной форме на белых листах формата А4 (210 x 297 мм). Шрифт Times New Roman, кегель 14, через 1,5 интервала при соблюдении следующих размеров текста: верхнее поле – 25 мм, нижнее – 20 мм, левое – 30 мм, правое – 15 мм. Нумерация страниц производится вверху листа, по центру. Титульный лист нумерации не подлежит.

Рефераты должны быть написаны простым, ясным языком, без претензий на наукообразность. Следует избегать сложных грамматических оборотов, непривычных терминов и символов. Если же такие термины и символы все-таки приводятся, то необходимо разъяснять их значение при первом упоминании в тексте реферата.

Объем реферата предполагает тщательный отбор информации, необходимой для краткого изложения вопроса. Важнейший этап – редактирование готового текста реферата и подготовка к обсуждению. Обсуждение требует хорошей ориентации в материале темы, умения выделить главное, поставить дискуссионный вопрос, привлечь внимание слушателей к интересной литературе, логично и убедительно изложить свои мысли.

Рефераты обязательно подлежат защите. Процедура защиты начинается с определения оппонентов защищающего свою работу. Они стремятся дать основательный анализ работы

обучающимся, обращают внимание на положительные моменты и недостатки реферата, дают общую оценку содержанию, форме преподнесения материала, характеру использованной литературы. Иногда они дополняют тот или иной раздел реферата. Последнее особенно ценно, ибо говорит о глубоком знании обучающимся-оппонентом изучаемой проблемы.

Обсуждение не ограничивается выслушиванием оппонентов. Другие обучающиеся имеют право уточнить или опровергнуть какое-либо утверждение. Преподаватель предлагает любому обучающемуся задать вопрос по существу доклада или попытаться подвести итог обсуждению.

Алгоритм работы над рефератом

1. Выбор темы

Тема должна быть сформулирована грамотно (с литературной точки зрения);

В названии реферата следует поставить четкие рамки рассмотрения темы;

Желательно избегать слишком длинных названий;

Следует по возможности воздерживаться от использования в названии спорных с научной точки зрения терминов, излишней наукообразности, а также чрезмерного упрощения формулировок.

2. Реферат следует составлять из пяти основных частей: введения; основной части; заключения; списка литературы; приложений.

3. Основные требования к введению:

Во введении не следует концентрироваться на содержании; введение должно включать краткое обоснование актуальности темы реферата, где требуется показать, почему данный вопрос может представлять научный интерес и есть ли связь представляемого материала с современностью. Таким образом, тема реферата должна быть актуальна либо с научной точки зрения, либо с современных позиций.

Очень важно выделить цель, а также задачи, которые требуется решить для выполнения цели.

Введение должно содержать краткий обзор изученной литературы, в котором указывается взятый из того или иного источника материал, кратко анализируются изученные источники, показывается их сильные и слабые стороны;

Объем введения составляет две страницы текста.

4. Требования к основной части реферата:

Основная часть содержит материал, отобранный для рассмотрения проблемы;

Также основная часть должна включать в себя собственно мнение обучающихся и сформулированные самостоятельные выводы, опирающиеся на приведенные факты;

Материал, представленный в основной части, должен быть логически изложен и распределен по параграфам, имеющим свои названия;

В изложении основной части необходимо использовать сноски (в первую очередь, когда приводятся цифры и чьи-то цитаты);

Основная часть должна содержать иллюстративный материал (графики, таблицы и т. д.);

Объем основной части составляет около 10 страниц.

5. Требования к заключению:

В заключении формулируются выводы по параграфам, обращается внимание на выдвинутые во введении задачи и цели;

Заключение должно быть четким, кратким, вытекающим из содержания основной части.

6. Требования к оформлению списка литературы (по ГОСТу):

Необходимо соблюдать правильность последовательности записи источников: сначала следует писать фамилию, а после инициалы; название работы не ставится в кавычки; после названия сокращенно пишется место издания; затем идет год издания; наконец, называется процитированная страница.

Критерии оценки реферата

Обучающийся, защищающий реферат, должен рассказать о его актуальности, поставленных целях и задачах, изученной литературе, структуре основной части, сделанных в ходе работы выводах.

По окончании выступления ему может быть задано несколько вопросов по представленной проблеме.

Оценка складывается из соблюдения требований к реферату, грамотного раскрытия темы, умения четко рассказывать о представленном реферате, способности понять суть задаваемых по работе вопросов и найти точные ответы на них.

Методические материалы к выполнению эссе

Эссе – литературное произведение небольшого объема, обычно прозаическое, свободной композиции, передающее индивидуальные впечатления, суждения, соображения автора о той или иной проблеме, теме, о том или ином событии или явлении. Это вид самостоятельной исследовательской работы обучающихся, с целью углубления и закрепления теоретических знаний и освоения практических навыков. Цель эссе состоит в развитии самостоятельного творческого мышления и письменного изложения собственных мыслей. При написании эссе обучающийся должен представить развернутый письменный ответ на теоретический или практический актуальный вопрос, объявленный преподавателем в аудитории непосредственно перед ее написанием. В процессе написания эссе разрешается пользоваться нормативно-правовыми актами, конспектом лекций (в печатном виде). Использование интернет-ресурсов не допускается. Темы эссе преподаватель предлагает из числа тех, которые обучающиеся уже рассматривали на лекциях или семинарских занятиях, исходя из содержания заданий в составе оценочных средств. По решению преподавателя, в качестве темы эссе может быть выбрана одна или несколько тем, которые могут быть распределены между обучающимися по желанию.

Требования к выполнению эссе:

1. Проводится письменно.

2. Эссе выполняется на компьютере (гарнитура Times New Roman, шрифт 14) через 1,5 интервала с полями: верхнее, нижнее – 2; правое – 3; левое – 1,5. Отступ первой строки абзаца – 1,25. Сноски – постраничные. Таблицы и рисунки встраиваются в текст работы. При этом обязательный заголовок таблицы надо размещать над табличным полем, а рисунки сопровождать подрисовочными подписями. При включении в эссе нескольких таблиц и/или рисунков их нумерация обязательна. Обязательна и нумерация страниц. Их целесообразно проставлять внизу страницы – по середине или в правом углу. Номер страницы не ставится на титульном листе, но в общее число страниц он включается. Объем эссе, без учета приложений, не должен превышать 5 страниц. Значительное превышение установленного объема является недостатком работы и указывает на то, что обучающийся не сумел отобрать и переработать необходимый материал.

3. Работа должна содержать собственные умозаключения по сути поставленной проблемы, включать самостоятельно проведенный анализ по сути этой проблемы, выводы, обобщающие авторскую позицию по поставленной проблеме.

Критерии оценки эссе:

«Отлично» – исключительные знания материала, абсолютное понимание сути, безукоризненное знание основных понятий и положений, логически и лексически грамотно изложенный, содержательный, аргументированный, конкретный и исчерпывающий ответ.

«Хорошо» – глубокие знания материала, правильное понимание сути, знание основных понятий и положений, содержательный, полный и конкретный ответ.

«Удовлетворительно» – твердые, но недостаточно полные знания, верное понимание сути, в целом правильный ответ.

«Неудовлетворительно» – непонимание сущности задания, грубые ошибки в ответе.

Методические материалы по выполнению тестирования.

Тестовые задания содержат вопросы и 3-4 варианта ответа по базовым положениям изучаемой темы/раздела, составлены с расчетом на знания, полученные обучающимся в процессе изучения темы/раздела.

Тестовые задания выполняются в письменной форме и сдаются преподавателю, ведущему дисциплину (модуль). На выполнение тестовых заданий обучающимся отводится 45 минут.

При обработке результатов оценочной процедуры используются: критерии оценки по содержанию и качеству полученных ответов, ключи, оценочные листы.

Критерии оценки теста:

«Зачтено» - если обучающийся правильно выполнил не менее 2/3 всей работы или допустил не более одной грубой ошибки и двух недочетов, не более одной грубой и одной негрубой ошибки, не более трех негрубых ошибок, одной негрубой ошибки и трех недочетов, при наличии четырех-пяти недочетов.

«Не зачтено» - если число ошибок и недочетов превысило норму для оценки 3 или правильно выполнено менее 2/3 всей работы.

Методические материалы по выполнению доклада.

Рекомендуется следующая структура доклада:

1. титульный лист, содержание доклада;
2. краткое изложение;
3. цели и задачи;
4. изложение характера исследований и рассмотренных проблем, гипотезы, спорные вопросы;
5. источники информации, методы сбора и анализа данных, степень их полноты и достоверности;
6. анализ и толкование полученных в работе результатов;
7. выводы и оценки;
8. библиография и приложения.

Время выступления докладчика не должно превышать 10 минут.

Основные требования к оформлению доклада:

- титульный лист должен включать название доклада, наименование предметной (цикловой) комиссии, фамилию обучающегося;
- все использованные литературные источники сопровождаются библиографическим описанием;
- приводимая цитата из источника берется в кавычки (оформляются сноски);
- единицы измерения должны применяться в соответствии с действующими стандартами;
- все названия литературных источников следует приводить в соответствии с новейшими изданиями;
- рекомендуется включение таблиц, графиков, схем, если они отражают основное содержание или улучшают ее наглядность;
- названия фирм, учреждений, организаций и предприятий должны именоваться так, как они указываются в источнике;

Критерии оценки доклада

При выполнении доклада обучающийся должен продемонстрировать умение кратко излагать прочитанный материал, а также умение обобщать и анализировать материал по теме доклада.

Презентация

Методические материалы к презентациям

1. Объем презентации 10 -20 слайдов.
2. На титульном слайде должно быть отражено:
 - наименование факультета;
 - тема презентации;

- фамилия, имя, отчество, направление подготовки/ специальность, направленность (профиль)/ специализация, форма обучения, номер группы автора презентации;
- фамилия, имя, отчество, степень, звание, должность руководитель работы;
- год выполнения работы.

3. В презентации должны быть отражены обоснование актуальности представляемого материала, цели и задачи работы.

4. Содержание презентации должно включать наиболее значимый материал доклада, а также, при необходимости, таблицы, диаграммы, рисунки, фотографии, карты, видео – вставки, звуковое сопровождение.

5. Заключительный слайд должен содержать информацию об источниках информации для презентации.

Критерии оценки презентации

1. Объём презентации 10 -20 слайдов.
2. Правильность оформления титульного слайда.
3. Актуальность отобранного материала, обоснованность формулировки цели и задач работы.

4. Наглядность и логичность презентации, обоснованность использования таблиц, диаграмм, рисунков, фотографий, карт, видео – вставок, звукового сопровождения; правильный выбор шрифтов, фона, других элементов дизайна слайда.

5. Объём и качество источников информации (не менее 2-х интернет – источников и не менее 2-х литературных источников).

Методические материалы по подготовке к опросу

Самостоятельная работа обучающихся включает подготовку к опросу на практических занятиях. Для этого обучающийся изучает лекции, основную и дополнительную литературу, публикации, информацию из Интернет-ресурсов.

Тема и вопросы к практическим занятиям, вопросы для самоконтроля содержатся в рабочей программе и доводятся до студентов заранее.

Для подготовки к опросу обучающемуся необходимо ознакомиться с материалом, посвященным теме практического занятия, в учебнике или другой рекомендованной литературе, конспекте лекции, обратить внимание на усвоение основных понятий дисциплины, выявить неясные вопросы и подобрать дополнительную литературу для их освещения.

Критерии оценки опроса

«Отлично»:

- дан полный, развернутый ответ на поставленный вопрос;
- в ответе прослеживается четкая структура, логическая последовательность, отражающая сущность раскрываемых понятий, теорий, явлений;
- знание по предмету демонстрируются на фоне понимания его в системе данной науки и междисциплинарных связей;
- свободное владение терминологией;
- ответы на дополнительные вопросы четкие, краткие;

«Хорошо»:

- дан полный, развернутый ответ на поставленный вопрос, показано умение выделять существенные и несущественные признаки, причинно-следственные связи;
- ответ недостаточно логичен с единичными ошибками в частности, исправленные студентом с помощью преподавателя;
- единичные ошибки в терминологии;
- ответы на дополнительные вопросы правильные, недостаточно полные и четкие.

«Удовлетворительно»:

- ответ не полный, с ошибками в деталях, умение раскрыть значение обобщённых знаний не показано, речевое оформление требует поправок, коррекции;

– логика и последовательность изложения имеют нарушения, студент не способен самостоятельно выделить существенные и несущественные признаки и причинно-следственные связи;

- ошибки в раскрываемых понятиях, терминах;
- студент не ориентируется в теме, допускает серьезные ошибки;
- студент не может ответить на большую часть дополнительных вопросов.

«Неудовлетворительно»:

– ответ представляет собой разрозненные знания с существенными ошибками по вопросу;

– присутствуют фрагментарность, нелогичность изложения, студент не осознает связь обсуждаемого вопроса с другими объектами дисциплины, речь неграмотная;

- незнание терминологии;
- ответы на дополнительные вопросы неправильные.

Методические материалы по выполнению практического задания

При выполнении практического задания обучающийся придерживается следующего алгоритма:

1. Записать дату, тему и цель задания;
2. Ознакомиться с правилами и условия выполнения практического задания;
3. Повторить теоретические задания, необходимые для рациональной работы и других практических действий, используя конспекты лекций и рекомендованную литературу, представленную в программе;
4. Выполнить работу по предложенному алгоритму действий;
5. Обобщить результаты работы, сформулировать выводы / дать ответы на контрольные вопросы;

Работа должна быть выполнена грамотно, с соблюдением культуры изложения. При использовании данных из учебных, методических пособий и другой литературы, периодических изданий, Интернет-источников должны иметься ссылки на вышеперечисленные.

Критерии оценки практического задания:

«Отлично» – правильный ответ, дается четкое обоснование принятому решению; рассуждения четкие последовательные логические; используются ссылки на полученные при изучении дисциплины знания; правильно используются формулы, понятия, процедуры, имеющие прямое отношение к задаче для подтверждения принятого решения.

«Хорошо» – правильный ответ, дается обоснование принятому решению; но с не существенными ошибками, в рассуждениях отсутствует логическая последовательность; используются ссылки на полученные при изучении дисциплины знания, правильно используются формулы, понятия, процедуры, имеющие прямое отношение к задаче для подтверждения принятого решения.

«Удовлетворительно» – правильный ответ, допускаются грубые ошибки в обосновании принятого решения; рассуждения не последовательные сумбурные; используются ссылки на полученные при изучении дисциплины знания; используются формулы, процедуры, понятия, имеющие прямое значение для подтверждения принятого решения, однако, при обращении к ним допускаются серьезные ошибки, студент не может правильно ими воспользоваться.

«Неудовлетворительно, не зачтено» – ответ неверный, отсутствует обоснование принятому решению; студент демонстрирует полное непонимание сути вопроса.

Для оценки решения ситуационной задачи (аналитического задания):

Оценка «отлично» выставляется, если задача решена грамотно, ответы на вопросы сформулированы четко. Эталонный ответ полностью соответствует решению студента, которое хорошо обосновано теоретически.

Оценка «хорошо» выставляется, если задача решена, ответы на вопросы сформулированы не достаточно четко. Решение студента в целом соответствует эталонному ответу, но не достаточно хорошо обосновано теоретически.

Оценка «удовлетворительно» выставляется, если задача решена не полностью, ответы не содержат всех необходимых обоснований решения.

Оценка «неудовлетворительно» выставляется, если задача не решена или имеет грубые теоретические ошибки в ответе на поставленные вопросы.

Методические материалы по выполнению лабораторного задания

При выполнении лабораторного задания обучающийся придерживается следующего алгоритма:

1. Записать дату, тему и цель задания;
2. Ознакомиться с правилами и условия выполнения задания;
3. Повторить теоретические задания, необходимые для рациональной работы и других практических действий, используя конспекты лекций и рекомендованную литературу, представленной в программе;
4. Выполнить работу по предложенному алгоритму действий;
5. Обобщить результаты работы, сформулировать выводы / дать ответы на контрольные вопросы;

Работа должна быть выполнена грамотно, с соблюдением культуры изложения. При использовании данных из учебных, методических пособий и другой литературы, периодических изданий, Интернет-источников должны иметься ссылки на вышеперечисленные.

Критерии оценки лабораторного задания:

«Отлично» – правильный ответ, дается четкое обоснование принятому решению; рассуждения четкие последовательные логические; используются ссылки на полученные при изучении дисциплины знания; правильно используются формулы, понятия, процедуры, имеющие прямое отношение к задаче для подтверждения принятого решения.

«Хорошо» – правильный ответ, дается обоснование принятому решению; но с не существенными ошибками, в рассуждениях отсутствует логическая последовательность; используются ссылки на полученные при изучении дисциплины знания, правильно используются формулы, понятия, процедуры, имеющие прямое отношение к задаче для подтверждения принятого решения.

«Удовлетворительно» – правильный ответ, допускаются грубые ошибки в обосновании принятого решения; рассуждения не последовательные сумбурные; используются ссылки на полученные при изучении дисциплины знания; используются формулы, процедуры, понятия, имеющие прямое значение для подтверждения принятого решения, однако, при обращении к ним допускаются серьезные ошибки, студент не может правильно ими воспользоваться.

«Неудовлетворительно, не зачтено» – ответ неверный, отсутствует обоснование принятому решению; студент демонстрирует полное непонимание сути вопроса.

Методические указания для подготовки к промежуточной аттестации.

Изучение учебных дисциплин (модулей) завершается зачетом/зачетом с оценкой или экзаменом. Подготовка к промежуточной аттестации способствует закреплению, углублению и обобщению знаний, получаемых, в процессе обучения, а также применению их к решению практических задач. Готовясь к экзамену, студент ликвидирует имеющиеся пробелы в знаниях, углубляет, систематизирует и упорядочивает свои знания. На зачете или экзамене студент демонстрирует то, что он освоил в процессе обучения по дисциплине (модулю).

Вначале следует просмотреть весь материал по дисциплине (модулю), отметить для себя трудные вопросы. Обязательно в них разобраться. В заключение еще раз целесообразно повторить основные положения, используя при этом листы опорных сигналов. Систематическая подготовка к занятиям в течение семестра позволит использовать время промежуточной аттестации для систематизации знаний.

3. МЕТОДИЧЕСКИЕ МАТЕРИАЛЫ, ОПРЕДЕЛЯЮЩИЕ ПРОЦЕДУРЫ ОЦЕНИВАНИЯ ЗНАНИЙ, УМЕНИЙ, НАВЫКОВ И (ИЛИ) ОПЫТА ДЕЯТЕЛЬНОСТИ, ХАРАКТЕРИЗУЮЩИХ ЭТАПЫ ФОРМИРОВАНИЯ КОМПЕТЕНЦИЙ

3.1. Организационные основы применения балльно-рейтинговой системы оценки успеваемости обучающихся по дисциплине (модулю)

Оценка качества освоения обучающимися дисциплины (модуля) реализуется в формате балльно-рейтинговой системы оценки успеваемости обучающихся (БРСО).

БРСО в ходе текущего контроля успеваемости и промежуточной аттестации осуществляется по 100-балльной шкале.

Академический рейтинг обучающегося по дисциплине (модулю) складывается из результатов:

– текущего контроля успеваемости (максимальный текущий рейтинг обучающегося 80 рейтинговых баллов);

– промежуточной аттестации (максимальный рубежный рейтинг обучающегося 20 рейтинговых баллов).

Условия оценки освоения обучающимся дисциплины (модуля) в формате БРСО доводятся преподавателем до сведения обучающихся на первом учебном занятии, а также размещены в свободном доступе в электронной информационно-образовательной среде Университета.

3.2. Проведение текущего контроля успеваемости обучающихся по дисциплине (модулю) в соответствии с балльно-рейтинговой системой оценки успеваемости обучающегося

В течение учебного семестра до промежуточной аттестации на основании утвержденной рабочей программы дисциплины (модуля) формируется текущий рейтинг обучающегося. Текущий рейтинг обучающегося складывается как сумма рейтинговых баллов, полученных им в течение учебного семестра по всем видам учебных занятий по учебной дисциплине.

В процессе текущего контроля оцениваются следующие действия обучающегося, направленные на освоение компетенций в рамках изучения учебной дисциплины:

– академическая активность (посещаемость учебных занятий, самостоятельное изучение содержания учебной дисциплины в электронной информационно-образовательной среде, соблюдение сроков сдачи практических заданий и текущих контрольных мероприятий и др.);

– выполнение и сдача текущих и итогового практических заданий (эссе, рефераты, творческие задания, кейс-задания, лабораторные работы, расчетные задания и др., активное участие в групповых интерактивных занятиях (дискуссии, WiKi-проекты и др.), защита проектов и др.);

– прохождение рубежей текущего контроля, включая соблюдение графика их прохождения в электронной информационно-образовательной среде.

Для планирования расчета текущего рейтинга обучающегося используются следующие пропорции:

Вид учебного действия	Максимальная рейтинговая оценка, баллов
академическая активность	10
практические задания	40
<i>из них: текущие практические задания</i>	20
<i>итоговое практическое задание</i>	20
рубежи текущего контроля	30
ИТОГО:	80

В течение учебного семестра по дисциплине (модулю) обучающимся должен быть накоплен текущий рейтинг не менее 52 рейтинговых баллов (65% от максимального значения текущего рейтинга).

Необходимыми условиями допуска обучающегося к промежуточной аттестации по дисциплине являются положительное прохождение обучающимся не менее 65% рубежей текущего контроля с накоплением не менее 65% максимального рейтингового балла за каждый рубеж текущего контроля и положительное выполнение итогового практического задания с накоплением не менее 65% максимального рейтингового балла, установленного за итоговое практическое задание.

Невыполнение вышеуказанных условий является текущей академической задолженностью, которая должна быть ликвидирована обучающимся до контрольного мероприятия промежуточной аттестации.

Сведения о наличии у обучающихся текущей академической задолженности, сроках и порядке добора рейтинговых баллов для её ликвидации доводятся до обучающихся педагогическим работником.

В случае неликвидации текущей академической задолженности, педагогический работник обязан во время контрольного мероприятия промежуточной аттестации поставить обучающемуся 0 рейтинговых баллов. В этом случае ликвидация текущей академической задолженности возможна в периоды проведения повторной промежуточной аттестации.

3.3. Проведение промежуточной аттестации обучающихся по дисциплине (модулю) в соответствии с балльно-рейтинговой системой оценки успеваемости обучающегося

Промежуточная аттестация по дисциплине (модулю) проводится в соответствии с Положением о промежуточной аттестации обучающихся по основным профессиональным образовательным программам высшего образования – программ специалитета в Российском государственном социальном университете и Положением о балльно-рейтинговой системе оценки успеваемости обучающихся по основным профессиональным образовательным программам высшего образования - программам бакалавриата, программам специалитета, программам магистратуры в Российском государственном социальном университете.

На промежуточную аттестацию отводится 20 рейтинговых баллов.

Ответы обучающегося на контрольном мероприятии промежуточной аттестации оцениваются педагогическим работником по 20 - балльной шкале, а итоговая оценка по дисциплине (модулю) выставляется по системе зачтено/не зачтено.

Критерии выставления оценки определяются Положением о балльно-рейтинговой системе оценки успеваемости обучающихся по основным профессиональным образовательным программам высшего образования - программам бакалавриата, программам специалитета, программам магистратуры в Российском государственном социальном университете.

В процессе определения рубежного рейтинга обучающегося используется следующая шкала:

Рубежный рейтинг	Критерии оценки освоения обучающимся учебной дисциплины в ходе контрольных мероприятий промежуточной аттестации
19-20 рейтинговых баллов	обучающийся глубоко и прочно усвоил программный материал, исчерпывающе, последовательно, грамотно и логически стройно его излагает, тесно увязывает с задачами и будущей деятельностью, не затрудняется с ответом при видоизменении задания, свободно справляется с задачами и практическими заданиями, правильно обосновывает принятые решения, умеет самостоятельно обобщать и излагать материал, не допуская
16-18 рейтинговых баллов	обучающийся твердо знает программный материал, грамотно и по существу излагает его, не допуская существенных неточностей в ответе на вопрос, может правильно применять теоретические положения и владеет необходимыми умениями и навыками при выполнении практических

13-15 рейтинговых баллов	обучающийся освоил основной материал, но не знает отдельных деталей, допускает неточности, недостаточно правильные формулировки, нарушает последовательность в изложении программного материала и испытывает затруднения в выполнении практических заданий
1-12 рейтинговых баллов	обучающийся не знает значительной части программного материала, допускает существенные ошибки, с большими затруднениями выполняет практические задания
0 рейтинговых баллов	не аттестован

Если результат контроля успеваемости в рамках проведения контрольных мероприятий промежуточной аттестации (рубежный рейтинг обучающегося) неудовлетворительный (получено менее 13 рейтинговых баллов), то промежуточная аттестация по учебной дисциплине (модулю) невозможна даже при наличии высокого текущего рейтинга, полученного по итогам текущего контроля по учебной дисциплине (модулю).

ЛИСТ РЕГИСТРАЦИИ ИЗМЕНЕНИЙ

№ п/ п	Содержание изменения	Реквизиты документа об утверждении изменения	Дата введения изменения
1.	Утверждены и введены в действие решением Ученого совета факультета на основании Федерального государственного образовательного стандарта (указываем реквизиты ФГОС)	Протокол заседания Ученого совета факультета № ____ от « ____ » ____ 20 ____ года	__ . __ . ____
2.	*	Протокол заседания Ученого совета факультета № ____ от « ____ » ____ 20 ____ года	__ . __ . ____
3.	*	Протокол заседания Ученого совета факультета № ____ от « ____ » ____ 20 ____ года	__ . __ . ____
4.	*	Протокол заседания Ученого совета факультета № ____ от « ____ » ____ 20 ____ года	__ . __ . ____



**Министерство науки и высшего образования Российской Федерации
Федеральное государственное бюджетное образовательное учреждение
высшего образования
«Российский государственный социальный университет»**

УТВЕРЖДАЮ
и.о. декана факультета политических и
социальных технологий

 / С.В. Пивнева
«28» марта 2023 г.

**МЕТОДИЧЕСКИЕ МАТЕРИАЛЫ ПО ДИСЦИПЛИНЕ (МОДУЛЮ)
«КОМПЛЕКСНАЯ ЗАЩИТА ОБЪЕКТОВ ИНФОРМАТИЗАЦИИ»**

**Направление подготовки (специальность)
10.03.01 «Информационная безопасность»**

**Направленность (специализация)
«Организация и технологии защиты информации (по отрасли или в сфере
профессиональной деятельности)»**

**ОБРАЗОВАТЕЛЬНАЯ ПРОГРАММА ВЫСШЕГО ОБРАЗОВАНИЯ - ПРОГРАММА
БАКАЛАВРИАТА**

**Форма обучения
Очная**

Москва, 2023 г.

Методические материалы по дисциплине (модулю) «Комплексная защита объектов информатизации» разработаны на основании федерального государственного образовательного стандарта высшего образования – бакалавриата по направлению подготовки 10.03.01 Информационная безопасность, утвержденного приказом Министерства образования и науки Российской Федерации от 17.11.2020г. № 1427, учебного плана по основной профессиональной образовательной программе высшего образования - программе бакалавриата по направлению подготовки 10.03.01 Информационная безопасность (далее – «ОПОП»).

Методические материалы по дисциплине (модулю) разработаны канд. тех. наук, доцентом С.М. Бобровским.

Методические материалы по дисциплине (модулю) обсуждены и утверждены на заседании кафедры информационных технологий, искусственного интеллекта и общественно-социальных технологий цифрового общества факультета социальных и политических технологий.

Протокол № 7 от «28» марта 2023 г.

Заведующий кафедрой
канд. пед. наук, доцент



(подпись)

С.В. Крапивка

Методические материалы по дисциплине (модулю) рецензированы и рекомендованы к утверждению:

ФГБОУ ВО «Московский
политехнический университет», НОЦ
инфокогнитивных технологий, д-р техн.
наук, профессор



(подпись)

Н.И. Гданский

канд. тех. наук, доцент кафедры
информационных технологий,
искусственного интеллекта и
общественно-социальных технологий
цифрового общества факультета
политических и социальных технологий



(подпись)

В.Л. Симонов

Согласовано

Научная библиотека, директор



И.Г. Маляр

СОДЕРЖАНИЕ

1. МЕТОДИЧЕСКИЕ МАТЕРИАЛЫ К ЛЕКЦИОННЫМ И ЛАБОРАТОРНЫМ ЗАНЯТИЯМ.....	4
1.1. Методические материалы к проведению лекционных занятий по дисциплине (модулю).....	4
1.2. Методические материалы по подготовке к лабораторным занятиям по дисциплине (модулю).....	9
2. МЕТОДИЧЕСКИЕ РЕКОМЕНДАЦИИ ДЛЯ ОБУЧАЮЩИХСЯ ПО ОСВОЕНИЮ ДИСЦИПЛИНЫ (МОДУЛЯ) И САМОСТОЯТЕЛЬНОЙ РАБОТЕ.....	16
3. МЕТОДИЧЕСКИЕ МАТЕРИАЛЫ, ОПРЕДЕЛЯЮЩИЕ ПРОЦЕДУРЫ ОЦЕНИВАНИЯ ЗНАНИЙ, УМЕНИЙ, НАВЫКОВ И (ИЛИ) ОПЫТА ДЕЯТЕЛЬНОСТИ, ХАРАКТЕРИЗУЮЩИХ ЭТАПЫ ФОРМИРОВАНИЯ КОМПЕТЕНЦИЙ.....	25
3.1. Организационные основы применения балльно-рейтинговой системы оценки успеваемости обучающихся по дисциплине (модулю).....	25
3.2. Проведение текущего контроля успеваемости обучающихся по дисциплине (модулю) в соответствии с балльно-рейтинговой системой оценки успеваемости обучающегося.....	26
3.3. Проведение промежуточной аттестации обучающихся по дисциплине (модулю) в соответствии с балльно-рейтинговой системой оценки успеваемости обучающегося.....	27
ЛИСТ РЕГИСТРАЦИИ ИЗМЕНЕНИЙ.....	28

1. МЕТОДИЧЕСКИЕ МАТЕРИАЛЫ К ЛЕКЦИОННЫМ И ЛАБОРАТОРНЫМ ЗАНЯТИЯМ

1.1. Методические материалы к проведению лекционных занятий по дисциплине (модулю)

Лекция - один из методов обучения, одна из основных системообразующих форм организации учебного процесса в вузе. Лекционное занятие представляет собой систематическое, последовательное, монологическое изложение педагогическим работником учебного материала, как правило, теоретического характера. Такое занятие представляет собой элемент технологии представления учебного материала путем логически стройного, систематически последовательного и ясного изложения.

Цель лекции – организация целенаправленной познавательной деятельности обучающихся по овладению программным материалом дисциплины (модуля). Чтение курса лекций позволяет дать связанное, последовательное изложение материала в соответствии с новейшими данными науки, сообщить слушателям основное содержание предмета в целостном, систематизированном виде. В ряде случаев лекция выполняет функцию основного источника информации: при отсутствии учебников и учебных пособий, чаще по новым курсам; в случае, когда новые научные данные по той или иной теме не нашли отражения в учебниках; отдельные разделы и темы очень сложны для самостоятельного изучения. В таких случаях только лектор может методически помочь обучающимся в освоении сложного материала.

Возможные формы проведения лекций:

- Вводная лекция – один из наиболее важных и трудных видов лекции при чтении систематических курсов. От успеха этой лекции во многом зависит успех усвоения всего курса. Она может содержать: определение дисциплины (модуля); краткую историческую справку о дисциплине (модуле); цели и задачи дисциплины (модуля), ее роль в общей системе обучения и связь со смежными дисциплинами (модулями); основные проблемы (понятия и определения) данной науки; основную и дополнительную учебную литературу; особенности самостоятельной работы обучающихся над дисциплиной (модулем) и формы участия в научно-исследовательской работе; отчетность по курсу.

- Информационная лекция ориентирована на изложение и объяснение обучающимся научной информации, подлежащей осмыслению и запоминанию. Это самый традиционный тип лекций в практике высшей школы.

- Заключительная лекция предназначена для обобщения полученных знаний и раскрытия перспектив дальнейшего развития данной науки.

- Обзорная лекция – это систематизация научных знаний на высоком уровне, допускающая большое число ассоциативных связей в процессе осмысления информации, излагаемой при раскрытии внутрипредметной и межпредметной связей, исключая детализацию и конкретизацию. Как правило, стержень излагаемых теоретических положений составляет научно-понятийная и концептуальная основа всего курса или крупных его разделов.

- Лекция-беседа - непосредственный контакт педагогического работника с аудиторией - диалог. По ходу лекции педагогический работник задает вопросы для выяснения мнений и уровня осведомленности обучающихся по рассматриваемой проблеме.

- Лекция-дискуссия - свободный обмен мнениями в ходе изложения лекционного материала. Педагогический работник активизирует участие в обсуждении отдельными вопросами, сопоставляет между собой различные мнения и тем самым развивает дискуссию, стремясь направить ее в нужное русло.

- Лекция с применением обратной связи включает в себе то, что в начале и конце каждого раздела лекции задаются вопросы. Первый - для того, чтобы узнать, насколько обучающиеся ориентируются в излагаемом материале, вопрос в конце раздела предназначен для выяснения степени усвоения только что изложенного материала. При

неудовлетворительных результатах контрольного опроса педагогический работник возвращается к уже прочитанному разделу, изменив при этом методику подачи материала.

- Проблемная лекция опирается на логику последовательно моделируемых проблемных ситуаций путем постановки проблемных вопросов или предъявления проблемных задач. Проблемный вопрос - это диалектическое противоречие, требующее для своего решения размышления, сравнения, поиска, приобретения и применения новых знаний. Проблемная задача содержит дополнительную вводную информацию и при необходимости некоторые ориентиры поиска ее решения.

- Программированная лекция - консультация – педагогический работник сам составляет и предлагает обучающимся вопросы. На подготовленные вопросы педагогический работник сначала просит ответить обучающихся, а затем проводит анализ и обсуждение неправильных ответов. В лекциях можно использовать наглядные материалы, а также подготовить презентацию. Что касается презентации, то в качестве визуальной поддержки ее можно органично интегрировать во все вышеупомянутые лекции. В то же время лекцию-презентацию возможно выделить и в качестве самостоятельной формы. Лекция-презентация должна отражать суть основных и (или) проблемных вопросов лекции, на которые особо следует обратить внимание обучающихся. В условиях применения активного метода проведения занятий презентация представляется весьма удачным способом донесения информации до слушателей. Единственное, на что следует обратить внимание при подготовке слайдов, - это их оформление и текст. Слайд не должен быть перегружен картинками и лишней информацией, которая будет отвлекать от основного аспекта того или иного вопроса лекции. Во время лекции можно задавать вопросы аудитории в отношении того или иного слайда, тем самым еще больше вовлекая обучающихся в проблематику.

Краткое содержание лекционных занятий

Наименование разделов	Содержание учебного материала
РАЗДЕЛ 1. СУЩНОСТЬ И ЗАДАЧИ КОМПЛЕКСНОЙ СИСТЕМЫ ЗАЩИТЫ ИНФОРМАЦИИ (КСЗИ).	<p>Сущность комплексной системой защиты информации (КСЗИ).</p> <p>Организационно-правовые мероприятия КСЗИ.</p> <p>Инженерные мероприятия КСЗИ.</p> <p>Программные средства защиты КСЗИ.</p> <p>Основные задачи КСЗИ на предприятии.</p> <p>В чем заключается комплексность защиты информации?</p> <p>Функциональные задачи защиты, решаемые КСЗИ.</p> <p>Методологические основы обеспечения информационной безопасности.</p> <p>Основные требования к КСЗИ.</p> <p>Принципы построения КСЗИ на предприятии.</p> <p>Принципы организации и этапы разработки КСЗИ.</p> <p>Факторы, влияющие на организацию КСЗИ.</p> <p>Общеметодологические принципы построения и функционирования КСЗИ.</p> <p>Архитектура КСЗИ.</p> <p>Организационное построение КСЗИ.</p> <p>Функции ядра КСЗИ.</p> <p>Разработка комплексной системы защиты информации.</p> <p>Процесс разработки КСЗИ, его основные этапы.</p> <p>Концепция информационной безопасности.</p> <p>Формирование политики безопасности и разработка</p>

	<p>организационно-распорядительных документов. Разработка технологии защиты и определение требований к составу средств защиты. Основные факторы, влияющие на организацию КСЗИ. Определение и нормативное закрепление состава защищаемой информации. Определение объектов защиты. Определение состава защищаемой информации. Критерии отнесения информации к защищаемой. Классификация информации по видам тайны и степеням конфиденциальности. Право на отнесение информации к информации, составляющей коммерческую тайну. Перечень сведений, составляющих коммерческую тайну. Сведения, которые не могут составлять коммерческую тайну. Объекты защиты информации. Методика выделения объектов защиты. Носители информации как объект правовых отношений. Носители информации как возможный источник ее утечки.</p>
<p>РАЗДЕЛ 2. АНАЛИЗ И ОЦЕНКА УГРОЗ БЕЗОПАСНОСТИ ИНФОРМАЦИИ</p>	<p>Анализ и оценка угроз безопасности информации: Выявление и оценка источников, способов и результатов дестабилизирующего воздействия на информацию. Методы выявления множества дестабилизирующих факторов. Процедура аудита безопасности ИС. Угроза безопасности информации. Источники угроз информационной безопасности. Классификация угроз информационной безопасности. Модель реализации угроз ИБ. Методы реализации угроз. Алгоритм проведения анализа и оценки. Модель нарушителя. Определение потенциальных каналов и методов несанкционированного доступа к информации. Определение возможностей несанкционированного доступа к защищаемой информации. Утечка информации. Канал утечки информации. Основные каналы утечки информации. Технический канал утечки информации. Несанкционированный доступ (НСД). Способы несанкционированного доступа. Уязвимости безопасности информации: объективные, субъективные, случайные. Выявление каналов НСД к информации.</p>

	<p>Методы и технологии несанкционированного доступа.</p>
<p>РАЗДЕЛ 3. ОПРЕДЕЛЕНИЕ КОМПОНЕНТОВ КСЗИ. РАЗРАБОТКА МОДЕЛИ КСЗИ</p>	<p>Определение условий функционирования КСЗИ. Основные подходы к проектированию структуры КСЗИ. Степень воздействия различных характеристик предприятия на организацию КСЗИ. Классификационная структура типовых компонентов КСЗИ. Деление компонентов КСЗИ по активности реагирования на несанкционированные действия. Необходимые условия функционирования КСЗИ. Требуемый уровень защиты к типовым объектам. Изучение объекта защиты. Разработка модели КСЗИ. Цели моделирования КСЗИ. Инструменты моделирования КСЗИ. Модели анализа исследуемых процессов систем и подсистем Модели синтеза (построения различных систем, подсистем и мероприятий). Модели управления исследуемыми процессами (подсистемами) с целью поиска оптимальных управленческих решений. Виды моделей по защите информации. Обобщенная модель КСЗИ. Достоинства и недостатки различных видов моделей КСЗИ. Основные стадии создания КСЗИ.</p>
<p>РАЗДЕЛ 4. ТЕХНОЛОГИЧЕСКОЕ И ОРГАНИЗАЦИОННОЕ ПОСТРОЕНИЕ КСЗИ</p>	<p>Техническая составляющая КСЗИ. Разработка технического задания. Класс защищенности автоматизированных систем от несанкционированного доступа к информации. Технико-экономическое обоснование. Структура технико-экономического обоснования. Последовательность разработки. Организационное построение КСЗИ: характеристика рабочего проекта. Технологическое построение КСЗИ на предприятии. Состав методов и моделей оценки эффективности КСЗИ. Оценка эффективности комплексной защиты информации. Оценка эффективности комплексной защиты информации на основе как количественных методов. Оценка эффективности комплексной защиты информации на основе качественных методов. Экспертная оценка эффективности защиты. Организационный контроль эффективности ЗИ. Технический контроль эффективности ЗИ. Модели оценки эффективности. Системы показателей защищенности</p>

<p>РАЗДЕЛ 5. МАТЕРИАЛЬНО-ТЕХНИЧЕСКОЕ И НОРМАТИВНО-МЕТОДИЧЕСКОЕ ОБЕСПЕЧЕНИЕ ФУНКЦИОНИРОВАНИЯ КСЗИ</p>	<p>(эффективности) КСЗИ.</p> <p>Материально-техническое обеспечение КСЗИ. Инженерно - технические средства защиты. Технические средства защиты информации. Программные средства защиты информации. Криптографические средства защиты информации. Состав нормативно-методического обеспечения. Нормативно-методическая документация. Требования, предъявляемые к нормативно-методическому обеспечению КСЗИ. Кадровое обеспечение функционирования КСЗИ. Проведение проверочных мероприятий. Обучение персонала. Развитие профессиональных знаний, умений и навыков сотрудников. Функции руководства предприятия по защите информации. Функции службы ЗИ. Взаимодействие между персоналом предприятия и службой ЗИ. Требования, предъявляемые к кадровому составу КСЗИ на предприятии. Нормативно-правовые документы, регулирующие деятельность работников по обслуживанию КСЗИ.</p>
<p>РАЗДЕЛ 6. НАЗНАЧЕНИЕ, СТРУКТУРА И СОДЕРЖАНИЕ УПРАВЛЕНИЯ КСЗИ</p>	<p>Сущность процессов и принципы управления КСЗИ. Структура и содержание общей технологии управления КСЗИ. Структура системы управления КСЗИ. Принципы и методы планирования функционирования КСЗИ. Понятие и задачи планирования функционирования КСЗИ. Методика планирования функционирования КСЗИ. Стадии планирования функционирования КСЗИ. Организация выполнения планов по КСЗИ.. Сущность и содержание контроля функционирования КСЗИ. Понятие и виды контроля функционирования КСЗИ. Мероприятия при контроле функционирования КСЗИ. Цель и методы и особенности проведения контрольных мероприятий в КСЗИ. Управление КСЗИ в условиях чрезвычайных ситуаций. Эффективные подсистемы противоаварийного упреждающего планирования. Прогнозирование возможностей возникновения ЧС и процедуры планирования. Основные мероприятия по предотвращению ЧС. Подготовка мероприятий по комплексной ЗИ на случай возникновения чрезвычайных ситуаций.</p>

1.2. Методические материалы по подготовке к лабораторным занятиям по дисциплине (модулю)

Лабораторные занятия - одна из форм учебного занятия, направленная на развитие самостоятельности обучающихся и приобретение умений и навыков. Данные учебные занятия углубляют, расширяют, детализируют полученные ранее знания. Лабораторное занятие предполагает выполнение обучающимися по заданию и под руководством преподавателей одной или нескольких работ.

Цель лабораторных занятий состоит в развитии познавательных способностей, самостоятельности мышления и творческой активности обучающихся; углублении, расширении, детализировании знаний, полученных на лекции в обобщенной форме, и содействии выработке навыков профессиональной деятельности. В отдельных случаях на лабораторных занятиях руководителем занятия сообщаются дополнительные знания.

Для достижения поставленных целей и решения требуемого перечня задач лабораторные занятия проводятся традиционными технологиями или с использованием активных и интерактивных образовательных технологий.

При подготовке и работе во время проведения лабораторных занятий следует обратить внимание на следующие моменты: на процесс предварительной подготовки, на работу во время занятия, обработку полученных результатов, исправление полученных замечаний.

Предварительная подготовка к лабораторному занятию заключается в изучении теоретического материала в отведенное для самостоятельной работы время, ознакомление с инструктивными материалами с целью осознания задач занятия, техники безопасности при работе с приборами, веществами.

Работа во время проведения занятия включает:

– консультирование студентов преподавателями и вспомогательным персоналом с целью предоставления исчерпывающей информации, необходимой для самостоятельного выполнения предложенных преподавателем задач.

– самостоятельное выполнение заданий согласно обозначенной рабочей программой дисциплины (модуля) тематики.

Вопросы для самостоятельной работы к Разделу 1

1. Сущность комплексной системой защиты информации (КСЗИ).
2. Организационно-правовые мероприятия КСЗИ.
3. Инженерные мероприятия КСЗИ.
4. Программные средства защиты КСЗИ.
5. Основные задачи КСЗИ на предприятии.
6. В чем заключается комплексность защиты информации?
7. Функциональные задачи защиты, решаемые КСЗИ.
8. Методологические основы обеспечения информационной безопасности.
9. Основные требования к КСЗИ.
10. Принципы построения КСЗИ на предприятии.
11. Принципы организации и этапы разработки КСЗИ. Факторы, влияющие на организацию КСЗИ.
12. Общеметодологические принципы построения и функционирования КСЗИ.
13. Архитектура КСЗИ.
14. Организационное построение КСЗИ.
15. Функции ядра КСЗИ..
16. Разработка комплексной системы защиты информации.
17. Процесс разработки КСЗИ, его основные этапы.
18. Концепция информационной безопасности.
19. Формирование политики безопасности и разработка организационно-распорядительных документов.
20. Разработка технологии защиты и определение требований к составу средств защиты.

21. Основные факторы, влияющие на организацию КСЗИ.
22. Определение и нормативное закрепление состава защищаемой информации.
Определение объектов защиты.
23. Определение состава защищаемой информации.
24. Критерии отнесения информации к защищаемой.
25. Классификация информации по видам тайны и степеням конфиденциальности.
26. Право на отнесение информации к информации, составляющей коммерческую тайну.
27. Перечень сведений, составляющих коммерческую тайну.
28. Сведения, которые не могут составлять коммерческую тайну.
29. Объекты защиты информации.
30. Методика выделения объектов защиты.
31. Носители информации как объект правовых отношений.
32. Носители информации как возможный источник ее утечки.

Литература для самостоятельного изучения к Разделу 1

Основная литература

1. Комплексные системы защиты информации на предприятиях : учебное пособие / составители Д. С. Алексеев, О. В. Щекочихин. — Кострома : КГУ им. Н.А. Некрасова, 2021. — 167 с. — ISBN 978-5-8285-1164-8. — Текст : электронный // Лань : электронно-библиотечная система. — URL: <https://e.lanbook.com/book/201884> (дата обращения: 06.03.2023). — Режим доступа: для авториз. пользователей.
2. Трайнев, В. А. Системный подход к обеспечению информационной безопасности предприятия (фирмы) / В. А. Трайнев ; Международная академия наук информации, информационных процессов и технологий (МАН ИПТ). — 5-е изд. — Москва : Дашков и К°, 2022. — 332 с. : схем., ил., табл. — Режим доступа: по подписке. — URL: <https://biblioclub.ru/index.php?page=book&id=698555> (дата обращения: 09.03.2023). — Библиогр. в кн. — ISBN 978-5-394-05035-0. — Текст : электронный.

Дополнительная литература

1. Егошина, И. Л. Средства и методы обеспечения безопасности объектов и защиты информации : практикум : [16+] / И. Л. Егошина ; Поволжский государственный технологический университет. — Йошкар-Ола : Поволжский государственный технологический университет, 2021. — 158 с. : схем., табл., ил. — Режим доступа: по подписке. — URL: <https://biblioclub.ru/index.php?page=book&id=696349> (дата обращения: 09.03.2023). — Библиогр. в кн. — ISBN 978-5-8158-2240-5. — Текст : электронный.
2. Никитин, В. Н. Проведение анализа защищённости информации в информационной системе : учебное пособие / В. Н. Никитин. — Хабаровск : ДВГУПС, 2020. — 79 с. — Текст : электронный // Лань : электронно-библиотечная система. — URL: <https://e.lanbook.com/book/179382> (дата обращения: 06.03.2023). — Режим доступа: для авториз. Пользователей.
3. Организационное и правовое обеспечение информационной безопасности : учебник и практикум для вузов / под редакцией Т. А. Поляковой, А. А. Стрельцова. — Москва : Издательство Юрайт, 2023. — 325 с. — (Высшее образование). — ISBN 978-5-534-03600-8. — Текст : электронный // Образовательная платформа Юрайт [сайт]. — URL: <https://urait.ru/bcode/511239> (дата обращения: 09.03.2023).

Задания для самостоятельной работы к Разделу 2

Вопросы для самостоятельной работы к Разделу 2

1. Анализ и оценка угроз безопасности информации:

2. Выявление и оценка источников, способов и результатов дестабилизирующего воздействия на информацию.
3. Методы выявления множества дестабилизирующих факторов.
4. Процедура аудита безопасности ИС.
5. Угроза безопасности информации.
6. Источники угроз информационной безопасности.
7. Классификация угроз информационной безопасности.
8. Модель реализации угроз ИБ.
9. Методы реализации угроз.
10. Алгоритм проведения анализа и оценки.
11. Модель нарушителя.
12. Определение потенциальных каналов и методов несанкционированного доступа к информации.
13. Определение возможностей несанкционированного доступа к защищаемой информации.
14. Утечка информации.
15. Канал утечки информации. Основные каналы утечки информации.
16. Технический канал утечки информации.
17. Несанкционированный доступ (НСД).
18. Способы несанкционированного доступа.
19. Уязвимости безопасности информации: объективные, субъективные, случайные.
20. Выявление каналов НСД к информации.
21. Методы и технологии несанкционированного доступа.

Литература для самостоятельного изучения к Разделу 2

Основная литература

3. Комплексные системы защиты информации на предприятиях : учебное пособие / составители Д. С. Алексеев, О. В. Щекочихин. — Кострома : КГУ им. Н.А. Некрасова, 2021. — 167 с. — ISBN 978-5-8285-1164-8. — Текст : электронный // Лань : электронно-библиотечная система. — URL: <https://e.lanbook.com/book/201884> (дата обращения: 06.03.2023). — Режим доступа: для авториз. пользователей.

4. Трайнев, В. А. Системный подход к обеспечению информационной безопасности предприятия (фирмы) / В. А. Трайнев ; Международная академия наук информации, информационных процессов и технологий (МАН ИПТ). — 5-е изд. — Москва : Дашков и К°, 2022. — 332 с. : схем., ил., табл. — Режим доступа: по подписке. — URL: <https://biblioclub.ru/index.php?page=book&id=698555> (дата обращения: 09.03.2023). — Библиогр. в кн. — ISBN 978-5-394-05035-0. — Текст : электронный.

Дополнительная литература

4. Егошина, И. Л. Средства и методы обеспечения безопасности объектов и защиты информации : практикум : [16+] / И. Л. Егошина ; Поволжский государственный технологический университет. — Йошкар-Ола : Поволжский государственный технологический университет, 2021. — 158 с. : схем., табл., ил. — Режим доступа: по подписке. — URL: <https://biblioclub.ru/index.php?page=book&id=696349> (дата обращения: 09.03.2023). — Библиогр. в кн. — ISBN 978-5-8158-2240-5. — Текст : электронный.

5. Никитин, В. Н. Проведение анализа защищённости информации в информационной системе : учебное пособие / В. Н. Никитин. — Хабаровск : ДВГУПС, 2020. — 79 с. — Текст : электронный // Лань : электронно-библиотечная система. — URL: <https://e.lanbook.com/book/179382> (дата обращения: 06.03.2023). — Режим доступа: для авториз. Пользователей.

6. Организационное и правовое обеспечение информационной безопасности : учебник и практикум для вузов / под редакцией Т. А. Поляковой, А. А. Стрельцова. — Москва : Издательство Юрайт, 2023. — 325 с. — (Высшее образование). — ISBN 978-5-534-03600-8. — Текст : электронный // Образовательная платформа Юрайт [сайт]. — URL: <https://urait.ru/bcode/511239> (дата обращения: 09.03.2023).

Здания для самостоятельной работы к Разделу 3

Вопросы для самостоятельной работы к Разделу 3

1. Определение условий функционирования КСЗИ.
2. Основные подходы к проектированию структуры КСЗИ.
3. Степень воздействия различных характеристик предприятия на организацию КСЗИ.
4. Классификационная структура типовых компонентов КСЗИ.
5. Деление компонентов КСЗИ по активности реагирования на несанкционированные действия.
6. Необходимые условия функционирования КСЗИ.
7. Требуемый уровень защиты к типовым объектам.
8. Изучение объекта защиты.
9. Разработка модели КСЗИ.
10. Цели моделирования КСЗИ.
11. Инструменты моделирования КСЗИ.
12. Модели анализа исследуемых процессов систем и подсистем.
13. Модели синтеза (построения различных систем, подсистем и мероприятий).
14. Модели управления исследуемыми процессами (подсистемами) с целью поиска оптимальных управленческих решений.
15. Виды моделей по защите информации.
16. Обобщенная модель КСЗИ.
17. Достоинства и недостатки различных видов моделей КСЗИ.
18. Основные стадии создания КСЗИ.

Литература для самостоятельного изучения к Разделу 3

Основная литература

5. Комплексные системы защиты информации на предприятиях : учебное пособие / составители Д. С. Алексеев, О. В. Щекочихин. — Кострома : КГУ им. Н.А. Некрасова, 2021. — 167 с. — ISBN 978-5-8285-1164-8. — Текст : электронный // Лань : электронно-библиотечная система. — URL: <https://e.lanbook.com/book/201884> (дата обращения: 06.03.2023). — Режим доступа: для авториз. пользователей.

6. Трайнев, В. А. Системный подход к обеспечению информационной безопасности предприятия (фирмы) / В. А. Трайнев ; Международная академия наук информации, информационных процессов и технологий (МАН ИПТ). — 5-е изд. — Москва : Дашков и К°, 2022. — 332 с. : схем., ил., табл. — Режим доступа: по подписке. — URL: <https://biblioclub.ru/index.php?page=book&id=698555> (дата обращения: 09.03.2023). — Библиогр. в кн. — ISBN 978-5-394-05035-0. — Текст : электронный.

Дополнительная литература

7. Егошина, И. Л. Средства и методы обеспечения безопасности объектов и защиты информации : практикум : [16+] / И. Л. Егошина ; Поволжский государственный технологический университет. — Йошкар-Ола : Поволжский государственный технологический университет, 2021. — 158 с. : схем., табл., ил. — Режим доступа: по подписке. — URL: <https://biblioclub.ru/index.php?page=book&id=696349> (дата обращения: 09.03.2023). — Библиогр. в кн. — ISBN 978-5-8158-2240-5. — Текст : электронный.

8. Никитин, В. Н. Проведение анализа защищённости информации в информационной системе : учебное пособие / В. Н. Никитин. — Хабаровск : ДВГУПС, 2020. — 79 с. — Текст : электронный // Лань : электронно-библиотечная система. — URL: <https://e.lanbook.com/book/179382> (дата обращения: 06.03.2023). — Режим доступа: для авториз. Пользователей.

9. Организационное и правовое обеспечение информационной безопасности : учебник и практикум для вузов / под редакцией Т. А. Поляковой, А. А. Стрельцова. — Москва : Издательство Юрайт, 2023. — 325 с. — (Высшее образование). — ISBN 978-5-534-03600-8. — Текст : электронный // Образовательная платформа Юрайт [сайт]. — URL: <https://urait.ru/bcode/511239> (дата обращения: 09.03.2023).

Задания для самостоятельной работы к Разделу 4

Вопросы для самостоятельной работы к Разделу 4

1. Техническая составляющая КСЗИ.
2. Разработка технического задания.
3. Класс защищенности автоматизированных систем от несанкционированного доступа к информации.
4. Технико-экономическое обоснование.
5. Структура технико-экономического обоснования. Последовательность разработки.
6. Организационное построение КСЗИ: характеристика рабочего проекта.
7. Технологическое построение КСЗИ на предприятии.
8. Состав методов и моделей оценки эффективности КСЗИ.
9. Оценка эффективности комплексной защиты информации.
10. Оценка эффективности комплексной защиты информации на основе как количественных методов.
11. Оценка эффективности комплексной защиты информации на основе качественных методов.
12. Экспертная оценка эффективности защиты.
13. Организационный контроль эффективности ЗИ.
14. Технический контроль эффективности ЗИ.
15. Модели оценки эффективности.
16. Системы показателей защищенности (эффективности) КСЗИ.

Литература для самостоятельного изучения к Разделу 4

Основная литература

7. Комплексные системы защиты информации на предприятиях : учебное пособие / составители Д. С. Алексеев, О. В. Щекочихин. — Кострома : КГУ им. Н.А. Некрасова, 2021. — 167 с. — ISBN 978-5-8285-1164-8. — Текст : электронный // Лань : электронно-библиотечная система. — URL: <https://e.lanbook.com/book/201884> (дата обращения: 06.03.2023). — Режим доступа: для авториз. пользователей.

8. Трайнев, В. А. Системный подход к обеспечению информационной безопасности предприятия (фирмы) / В. А. Трайнев ; Международная академия наук информации, информационных процессов и технологий (МАН ИПТ). — 5-е изд. — Москва : Дашков и К°, 2022. — 332 с. : схем., ил., табл. — Режим доступа: по подписке. — URL: <https://biblioclub.ru/index.php?page=book&id=698555> (дата обращения: 09.03.2023). — Библиогр. в кн. — ISBN 978-5-394-05035-0. — Текст : электронный.

Дополнительная литература

10. Егошина, И. Л. Средства и методы обеспечения безопасности объектов и защиты информации : практикум : [16+] / И. Л. Егошина ; Поволжский государственный

технологический университет. – Йошкар-Ола : Поволжский государственный технологический университет, 2021. – 158 с. : схем., табл., ил. – Режим доступа: по подписке. – URL: <https://biblioclub.ru/index.php?page=book&id=696349> (дата обращения: 09.03.2023). – Библиогр. в кн. – ISBN 978-5-8158-2240-5. – Текст : электронный.

11. Никитин, В. Н. Проведение анализа защищённости информации в информационной системе : учебное пособие / В. Н. Никитин. — Хабаровск : ДВГУПС, 2020. — 79 с. — Текст : электронный // Лань : электронно-библиотечная система. — URL: <https://e.lanbook.com/book/179382> (дата обращения: 06.03.2023). — Режим доступа: для авториз. Пользователей.

12. Организационное и правовое обеспечение информационной безопасности : учебник и практикум для вузов / под редакцией Т. А. Поляковой, А. А. Стрельцова. — Москва : Издательство Юрайт, 2023. — 325 с. — (Высшее образование). — ISBN 978-5-534-03600-8. — Текст : электронный // Образовательная платформа Юрайт [сайт]. — URL: <https://urait.ru/bcode/511239> (дата обращения: 09.03.2023).

Задания для самостоятельной работы к Разделу 5

Вопросы для самостоятельной работы к Разделу 5

1. Материально-техническое обеспечение КСЗИ.
2. Инженерно - технические средства защиты.
3. Технические средства защиты информации.
4. Программные средства защиты информации.
5. Криптографические средства защиты информации.
6. Состав нормативно-методического обеспечения.
7. Нормативно-методическая документация.
8. Требования, предъявляемые к нормативно-методическому обеспечению КСЗИ.
9. Кадровое обеспечение функционирования КСЗИ.
10. Проведение проверочных мероприятий.
11. Обучение персонала. Развитие профессиональных знаний, умений и навыков сотрудников.
12. Функции руководства предприятия по защите информации.
13. Функции службы ЗИ.
14. Взаимодействие между персоналом предприятия и службой ЗИ.
15. Требования, предъявляемые к кадровому составу КСЗИ на предприятии.
16. Нормативно-правовые документы, регулирующие деятельность работников по обслуживанию КСЗИ.

Литература для самостоятельного изучения к Разделу 5

Основная литература

9. Комплексные системы защиты информации на предприятиях : учебное пособие / составители Д. С. Алексеев, О. В. Щекочихин. — Кострома : КГУ им. Н.А. Некрасова, 2021. — 167 с. — ISBN 978-5-8285-1164-8. — Текст : электронный // Лань : электронно-библиотечная система. — URL: <https://e.lanbook.com/book/201884> (дата обращения: 06.03.2023). — Режим доступа: для авториз. пользователей.

10. Трайнев, В. А. Системный подход к обеспечению информационной безопасности предприятия (фирмы) / В. А. Трайнев ; Международная академия наук информации, информационных процессов и технологий (МАН ИПТ). – 5-е изд. – Москва : Дашков и К°, 2022. – 332 с. : схем., ил., табл. – Режим доступа: по подписке. – URL: <https://biblioclub.ru/index.php?page=book&id=698555> (дата обращения: 09.03.2023). – Библиогр. в кн. – ISBN 978-5-394-05035-0. – Текст : электронный.

Дополнительная литература

13. Егошина, И. Л. Средства и методы обеспечения безопасности объектов и защиты информации : практикум : [16+] / И. Л. Егошина ; Поволжский государственный технологический университет. – Йошкар-Ола : Поволжский государственный технологический университет, 2021. – 158 с. : схем., табл., ил. – Режим доступа: по подписке. – URL: <https://biblioclub.ru/index.php?page=book&id=696349> (дата обращения: 09.03.2023). – Библиогр. в кн. – ISBN 978-5-8158-2240-5. – Текст : электронный.

14. Никитин, В. Н. Проведение анализа защищённости информации в информационной системе : учебное пособие / В. Н. Никитин. — Хабаровск : ДВГУПС, 2020. — 79 с. — Текст : электронный // Лань : электронно-библиотечная система. — URL: <https://e.lanbook.com/book/179382> (дата обращения: 06.03.2023). — Режим доступа: для авториз. Пользователей.

15. Организационное и правовое обеспечение информационной безопасности : учебник и практикум для вузов / под редакцией Т. А. Поляковой, А. А. Стрельцова. — Москва : Издательство Юрайт, 2023. — 325 с. — (Высшее образование). — ISBN 978-5-534-03600-8. — Текст : электронный // Образовательная платформа Юрайт [сайт]. — URL: <https://urait.ru/bcode/511239> (дата обращения: 09.03.2023).

Вопросы для самостоятельной работы к Разделу 6

1. Назначение, структура и содержание управления КСЗИ.
2. Сущность процессов и принципы управления КСЗИ.
3. Структура и содержание общей технологии управления КСЗИ.
4. Структура системы управления КСЗИ.
5. Принципы и методы планирования функционирования КСЗИ.
6. Понятие и задачи планирования функционирования КСЗИ.
7. Методика планирования функционирования КСЗИ.
8. Стадии планирования функционирования КСЗИ.
9. Организация выполнения планов по КСЗИ.
10. Сущность и содержание контроля функционирования КСЗИ.
11. Понятие и виды контроля функционирования КСЗИ.
12. Мероприятия при контроле функционирования КСЗИ.
13. Цель и методы и особенности проведения контрольных мероприятий в КСЗИ.
14. Управление КСЗИ в условиях чрезвычайных ситуаций.
15. Эффективные подсистемы противоаварийного упреждающего планирования.
16. Прогнозирование возможностей возникновения ЧС и процедуры планирования.
17. Основные мероприятия по предотвращению ЧС.
18. Подготовка мероприятий по комплексной ЗИ на случай возникновения чрезвычайных ситуаций.

Литература для самостоятельного изучения к Разделу 6

Основная литература

11. Комплексные системы защиты информации на предприятиях : учебное пособие / составители Д. С. Алексеев, О. В. Щекочихин. — Кострома : КГУ им. Н.А. Некрасова, 2021. — 167 с. — ISBN 978-5-8285-1164-8. — Текст : электронный // Лань : электронно-библиотечная система. — URL: <https://e.lanbook.com/book/201884> (дата обращения: 06.03.2023). — Режим доступа: для авториз. пользователей.

12. Трайнев, В. А. Системный подход к обеспечению информационной безопасности предприятия (фирмы) / В. А. Трайнев ; Международная академия наук информации, информационных процессов и технологий (МАН ИПТ). – 5-е изд. – Москва : Дашков и К°, 2022. – 332 с. : схем., ил., табл. – Режим доступа: по подписке. – URL: <https://biblioclub.ru/index.php?page=book&id=698555> (дата обращения: 09.03.2023). – Библиогр. в кн. – ISBN 978-5-394-05035-0. – Текст : электронный.

Дополнительная литература

16. Егошина, И. Л. Средства и методы обеспечения безопасности объектов и защиты информации : практикум : [16+] / И. Л. Егошина ; Поволжский государственный технологический университет. – Йошкар-Ола : Поволжский государственный технологический университет, 2021. – 158 с. : схем., табл., ил. – Режим доступа: по подписке. – URL: <https://biblioclub.ru/index.php?page=book&id=696349> (дата обращения: 09.03.2023). – Библиогр. в кн. – ISBN 978-5-8158-2240-5. – Текст : электронный.

17. Никитин, В. Н. Проведение анализа защищённости информации в информационной системе : учебное пособие / В. Н. Никитин. — Хабаровск : ДВГУПС, 2020. — 79 с. — Текст : электронный // Лань : электронно-библиотечная система. — URL: <https://e.lanbook.com/book/179382> (дата обращения: 06.03.2023). — Режим доступа: для авториз. Пользователей.

18. Организационное и правовое обеспечение информационной безопасности : учебник и практикум для вузов / под редакцией Т. А. Поляковой, А. А. Стрельцова. — Москва : Издательство Юрайт, 2023. — 325 с. — (Высшее образование). — ISBN 978-5-534-03600-8. — Текст : электронный // Образовательная платформа Юрайт [сайт]. — URL: <https://urait.ru/bcode/511239> (дата обращения: 09.03.2023).

2. МЕТОДИЧЕСКИЕ РЕКОМЕНДАЦИИ ДЛЯ ОБУЧАЮЩИХСЯ ПО ОСВОЕНИЮ ДИСЦИПЛИНЫ (МОДУЛЯ) И САМОСТОЯТЕЛЬНОЙ РАБОТЕ

Освоение обучающимся дисциплины (модуля) «Технологии возможностей и безбарьерной среды» предполагает изучение материалов дисциплины на аудиторных занятиях и в ходе самостоятельной работы. Аудиторные занятия проходят в форме лекций, семинаров, практических и лабораторных занятий. Самостоятельная работа включает разнообразный комплекс видов и форм работы обучающихся.

Для успешного освоения дисциплины (модуля) и достижения поставленных целей необходимо внимательно ознакомиться с рабочей программы дисциплины (модуля), доступной в электронной информационно-образовательной среде РГСУ.

Следует обратить внимание на списки основной и дополнительной литературы, на предлагаемые преподавателем ресурсы информационно-телекоммуникационной сети Интернет. Эта информация необходима для самостоятельной работы обучающегося.

При подготовке к аудиторным занятиям необходимо помнить особенности каждой формы его проведения.

Подготовка к учебному занятию лекционного типа заключается в следующем.

С целью обеспечения успешного обучения обучающийся должен готовиться к лекции, поскольку она является важнейшей формой организации учебного процесса, поскольку:

- знакомит с новым учебным материалом;
- разъясняет учебные элементы, трудные для понимания;
- систематизирует учебный материал;
- ориентирует в учебном процессе.

С этой целью:

- внимательно прочитайте материал предыдущей лекции;
- ознакомьтесь с учебным материалом по учебнику и учебным пособиям с темой прочитанной лекции;
- внесите дополнения к полученным ранее знаниям по теме лекции на полях лекционной тетради;
- запишите возможные вопросы, которые вы зададите лектору на лекции по материалу изученной лекции;
- постарайтесь уяснить место изучаемой темы в своей подготовке;
- узнайте тему предстоящей лекции (по тематическому плану, по информации лектора) и запишите информацию, которой вы владеете по данному вопросу.

Подготовка к занятию семинарского типа.

При подготовке и работе во время проведения занятий семинарского типа следует обратить внимание на следующие моменты: на процесс предварительной подготовки, на работу во время занятия, обработку полученных результатов, исправление полученных замечаний.

Предварительная подготовка к учебному занятию семинарского типа заключается в изучении теоретического материала в отведенное для самостоятельной работы время, ознакомление с инструктивными материалами с целью осознания задач практического занятия, техники безопасности при работе с приборами, веществами.

Работа во время проведения учебного занятия семинарского типа включает:

– консультирование студентов преподавателями и вспомогательным персоналом с целью предоставления исчерпывающей информации, необходимой для самостоятельного выполнения предложенных преподавателем задач.

– самостоятельное выполнение заданий согласно обозначенной рабочей программой дисциплины (модуля) тематики.

Самостоятельная работа.

Самостоятельная работа - планируемая учебная, учебно-исследовательская, научно-исследовательская работа студентов, выполняемая во внеаудиторное (аудиторное) время по заданию и при методическом руководстве преподавателя, но без его непосредственного участия (при частичном непосредственном участии преподавателя, оставляющем ведущую роль за работой студентов).

Для более углубленного изучения темы задания для самостоятельной работы рекомендуется выполнять параллельно с изучением данной темы. При выполнении заданий по возможности используйте наглядное представление материала.

Самостоятельная работа студентов в ВУЗе является важным видом учебной и научной деятельности студента. Самостоятельная работа студентов играет значительную роль в рейтинговой технологии обучения.

К современному специалисту в области медицины общество предъявляет достаточно широкий перечень требований, среди которых немаловажное значение имеет наличие у выпускников определенных навыков (компетенций) и умения самостоятельно добывать знания из различных источников, систематизировать полученную информацию, давать оценку конкретной профессиональной ситуации. Формирование такого умения происходит в течение всего периода обучения.

В процессе самостоятельной работы студент приобретает необходимые для будущей специальности компетенции, навыки самоорганизации, самоконтроля, самоуправления, саморефлексии и становится активным самостоятельным субъектом учебной деятельности.

Самостоятельная работа студентов должна оказывать важное влияние на формирование личности будущего специалиста, его компетентность. Каждый студент самостоятельно определяет режим своей работы и меру труда, затрачиваемого на овладение учебным содержанием по каждой дисциплине. Он выполняет внеаудиторную работу по личному индивидуальному плану, в зависимости от его подготовки, времени и других условий.

Виды самостоятельной работы.

Работа с литературой.

При работе с книгой необходимо подобрать литературу, научиться правильно ее читать, вести записи. Для подбора литературы в библиотеке используются алфавитный и систематический каталоги. Важно помнить, что рациональные навыки работы с книгой - это всегда большая экономия времени и сил. Правильный подбор учебников рекомендуется преподавателем, читающим лекционный курс. Необходимая литература может быть также указана в методических разработках по данному курсу. Изучая материал по учебнику, следует переходить к следующему вопросу только после правильного уяснения предыдущего, описывая на бумаге все выкладки и вычисления (в том числе те, которые в учебнике опущены или на лекции даны для самостоятельного вывода). При изучении любой дисциплины большую и важную роль играет самостоятельная индивидуальная работа. Особое внимание

следует обратить на определение основных понятий курса. Студент должен подробно разбирать примеры, которые поясняют такие определения, и уметь строить аналогичные примеры самостоятельно. Нужно добиваться точного представления о том, что изучаешь. Полезно составлять опорные конспекты. При изучении материала по учебнику полезно в тетради (на специально отведенных полях) дополнять конспект лекций. Там же следует отмечать вопросы, выделенные студентом для консультации с преподавателем. Выводы, полученные в результате изучения, рекомендуется в конспекте выделять, чтобы они при перечитывании записей лучше запоминались. Опыт показывает, что многим студентам помогает составление листа опорных сигналов, содержащего важнейшие и наиболее часто употребляемые формулы и понятия. Такой лист помогает запомнить формулы, основные положения лекции, а также может служить постоянным справочником для студента. Различают два вида чтения: первичное и вторичное. Первичное - это внимательное, неторопливое чтение, при котором можно остановиться на трудных местах.

Задача вторичного чтения - полное усвоение смысла целого (по счету это чтение может быть и не вторым, а третьим или четвертым). Самостоятельная работа с учебниками и книгами (а также самостоятельное теоретическое исследование проблем, обозначенных преподавателем на лекциях) – это важнейшее условие формирования у себя научного способа познания.

Чтение научного текста является частью познавательной деятельности. Ее цель – извлечение из текста необходимой информации. От того насколько осознанно читающим собственная внутренняя установка при обращении к печатному слову (найти нужные сведения, усвоить информацию полностью или частично, критически проанализировать материал и т.п.) во многом зависит эффективность осуществляемого действия.

Методические рекомендации по составлению конспекта:

1. Внимательно прочитайте текст. Уточните в справочной литературе непонятные слова. При записи не забудьте вынести справочные данные на поля конспекта;
2. Выделите главное, составьте план;
3. Кратко сформулируйте основные положения текста, отметьте аргументацию автора;
4. Законспектируйте материал, четко следуя пунктам плана. При конспектировании старайтесь выразить мысль своими словами. Записи следует вести четко, ясно.

5. Грамотно записывайте цитаты. Цитируя, учитывайте лаконичность, значимость мысли. В тексте конспекта желательно приводить не только тезисные положения, но и их доказательства. При оформлении конспекта необходимо стремиться к емкости каждого предложения. Мысли автора книги следует излагать кратко, заботясь о стиле и выразительности написанного. Число дополнительных элементов конспекта должно быть логически обоснованным, записи должны распределяться в определенной последовательности, отвечающей логической структуре произведения. Для уточнения и дополнения необходимо оставлять поля. Овладение навыками конспектирования требует от студента целеустремленности, повседневной самостоятельной работы.

Методические материалы по самостоятельному решению задач

При самостоятельном решении задач нужно обосновывать каждый этап решения, исходя из теоретических положений курса. Если студент видит несколько путей решения проблемы (задачи), то нужно сравнить их и выбрать самый рациональный. Полезно до начала вычислений составить краткий план решения проблемы (задачи). Решение проблемных задач или примеров следует излагать подробно, вычисления располагать в строгом порядке, отделяя вспомогательные вычисления от основных. Решения при необходимости нужно сопровождать комментариями, схемами, чертежами и рисунками. Следует помнить, что решение каждой учебной задачи должно доводиться до окончательного логического ответа, которого требует условие, и по возможности с выводом. Полученный ответ следует проверить способами, вытекающими из существа данной задачи. Полезно также (если возможно) решать несколькими способами и сравнить полученные результаты. Решение задач данного типа нужно продолжать до приобретения твердых навыков в их решении.

Методические материалы к выполнению реферата

Реферат (от лат. referre – сообщать) – краткое изложение в письменном виде или в форме публикации доклада, содержания научного труда (трудов), литературы по теме. Работа над рефератом условно разделяется на выбор темы, подбор литературы, подготовку и защиту плана; написание теоретической части и всего текста с указанием библиографических данных используемых источников, подготовку доклада, выступление с ним. Тематика рефератов полностью связана с основными вопросами изучаемого курса.

Список литературы к темам не дается, и обучающиеся самостоятельно ведут библиографический поиск, причем им не рекомендуется ограничиваться университетской библиотекой.

Важно учитывать, что написание реферата требует от обучающихся определенных усилий. Особое внимание следует уделить подбору литературы, методике ее изучения с целью отбора и обработки собранного материала, обоснованию актуальности темы и теоретического уровня обоснованности используемых в качестве примеров фактов какой-либо деятельности.

Выбрав тему реферата, начав работу над литературой, необходимо составить план. Изучая литературу, продолжается обдумывание темы, осмысливание прочитанного, делаются выписки, сопоставляются точки зрения разных авторов и т.д. Реферативная работа сводится к тому, чтобы в ней выделились две взаимосвязанные стороны: во-первых, ее следует рассматривать как учебное задание, которое должен выполнить обучаемый, а во-вторых, как форму научной работы, творческого воображения при выполнении учебного задания.

Наличие плана реферата позволяет контролировать ход работы, избежать формального переписывания текстов из первоисточников.

Оформление реферата включает титульный лист, оглавление и краткий список использованной литературы. Список использованной литературы размещается на последней странице рукописи или печатной форме реферата. Реферат выполняется в письменной или печатной форме на белых листах формата А4 (210 x 297 мм). Шрифт Times New Roman, кегель 14, через 1,5 интервала при соблюдении следующих размеров текста: верхнее поле – 25 мм, нижнее – 20 мм, левое – 30 мм, правое – 15 мм. Нумерация страниц производится вверху листа, по центру. Титульный лист нумерации не подлежит.

Рефераты должны быть написаны простым, ясным языком, без претензий на наукообразность. Следует избегать сложных грамматических оборотов, непривычных терминов и символов. Если же такие термины и символы все-таки приводятся, то необходимо разъяснять их значение при первом упоминании в тексте реферата.

Объем реферата предполагает тщательный отбор информации, необходимой для краткого изложения вопроса. Важнейший этап – редактирование готового текста реферата и подготовка к обсуждению. Обсуждение требует хорошей ориентации в материале темы, умения выделить главное, поставить дискуссионный вопрос, привлечь внимание слушателей к интересной литературе, логично и убедительно изложить свои мысли.

Рефераты обязательно подлежат защите. Процедура защиты начинается с определения оппонентов защищающего свою работу. Они стремятся дать основательный анализ работы обучающимся, обращают внимание на положительные моменты и недостатки реферата, дают общую оценку содержанию, форме преподнесения материала, характеру использованной литературы. Иногда они дополняют тот или иной раздел реферата. Последнее особенно ценно, ибо говорит о глубоком знании обучающимся-оппонентом изучаемой проблемы.

Обсуждение не ограничивается заслушиванием оппонентов. Другие обучающиеся имеют право уточнить или опровергнуть какое-либо утверждение. Преподаватель предлагает любому обучающемуся задать вопрос по существу доклада или попытаться подвести итог обсуждению.

Алгоритм работы над рефератом

1. Выбор темы

Тема должна быть сформулирована грамотно (с литературной точки зрения);

В названии реферата следует поставить четкие рамки рассмотрения темы;

Желательно избегать слишком длинных названий;

Следует по возможности воздерживаться от использования в названии спорных с научной точки зрения терминов, излишней наукообразности, а также чрезмерного упрощения формулировок.

2. Реферат следует составлять из пяти основных частей: введения; основной части; заключения; списка литературы; приложений.

3. Основные требования к введению:

Во введении не следует концентрироваться на содержании; введение должно включать краткое обоснование актуальности темы реферата, где требуется показать, почему данный вопрос может представлять научный интерес и есть ли связь представляемого материала с современностью. Таким образом, тема реферата должна быть актуальна либо с научной точки зрения, либо с современных позиций.

Очень важно выделить цель, а также задачи, которые требуется решить для выполнения цели.

Введение должно содержать краткий обзор изученной литературы, в котором указывается взятый из того или иного источника материал, кратко анализируются изученные источники, показываются их сильные и слабые стороны;

Объем введения составляет две страницы текста.

4. Требования к основной части реферата:

Основная часть содержит материал, отобранный для рассмотрения проблемы;

Также основная часть должна включать в себя собственно мнение обучающихся и сформулированные самостоятельные выводы, опирающиеся на приведенные факты;

Материал, представленный в основной части, должен быть логически изложен и распределен по параграфам, имеющим свои названия;

В изложении основной части необходимо использовать сноски (в первую очередь, когда приводятся цифры и чьи-то цитаты);

Основная часть должна содержать иллюстративный материал (графики, таблицы и т. д.);

Объем основной части составляет около 10 страниц.

5. Требования к заключению:

В заключении формулируются выводы по параграфам, обращается внимание на выдвинутые во введении задачи и цели;

Заключение должно быть четким, кратким, вытекающим из содержания основной части.

6. Требования к оформлению списка литературы (по ГОСТу):

Необходимо соблюдать правильность последовательности записи источников: сначала следует писать фамилию, а после инициалы; название работы не ставится в кавычки; после названия сокращенно пишется место издания; затем идет год издания; наконец, называется процитированная страница.

Критерии оценки реферата

Обучающийся, защищающий реферат, должен рассказать о его актуальности, поставленных целях и задачах, изученной литературе, структуре основной части, сделанных в ходе работы выводах.

По окончанию выступления ему может быть задано несколько вопросов по представленной проблеме.

Оценка складывается из соблюдения требований к реферату, грамотного раскрытия темы, умения четко рассказывать о представленном реферате, способности понять суть задаваемых по работе вопросов и найти точные ответы на них.

Методические материалы к выполнению эссе

Эссе – литературное произведение небольшого объема, обычно прозаическое, свободной композиции, передающее индивидуальные впечатления, суждения, соображения автора о той или иной проблеме, теме, о том или ином событии или явлении. Это вид

самостоятельной исследовательской работы обучающихся, с целью углубления и закрепления теоретических знаний и освоения практических навыков. Цель эссе состоит в развитии самостоятельного творческого мышления и письменного изложения собственных мыслей. При написании эссе обучающийся должен представить развернутый письменный ответ на теоретический или практический актуальный вопрос, объявленный преподавателем в аудитории непосредственно перед ее написанием. В процессе написания эссе разрешается пользоваться нормативно-правовыми актами, конспектом лекций (в печатном виде). Использование интернет-ресурсов не допускается. Темы эссе преподаватель предлагает из числа тех, которые обучающиеся уже рассматривали на лекциях или семинарских занятиях, исходя из содержания заданий в составе оценочных средств. По решению преподавателя, в качестве темы эссе может быть выбрана одна или несколько тем, которые могут быть распределены между обучающимися по желанию.

Требования к выполнению эссе:

1. Проводится письменно.

2. Эссе выполняется на компьютере (гарнитура Times New Roman, шрифт 14) через 1,5 интервала с полями: верхнее, нижнее – 2; правое – 3; левое – 1,5. Отступ первой строки абзаца – 1,25. Сноски – постраничные. Таблицы и рисунки встраиваются в текст работы. При этом обязательный заголовок таблицы надо размещать над табличным полем, а рисунки сопровождать подрисуночными подписями. При включении в эссе нескольких таблиц и/или рисунков их нумерация обязательна. Обязательна и нумерация страниц. Их целесообразно проставлять внизу страницы – по середине или в правом углу. Номер страницы не ставится на титульном листе, но в общее число страниц он включается. Объем эссе, без учета приложений, не должен превышать 5 страниц. Значительное превышение установленного объема является недостатком работы и указывает на то, что обучающийся не сумел отобрать и переработать необходимый материал.

3. Работа должна содержать собственные умозаключения по сути поставленной проблемы, включать самостоятельно проведенный анализ по сути этой проблемы, выводы, обобщающие авторскую позицию по поставленной проблеме.

Критерии оценки эссе:

«Отлично» – исключительные знания материала, абсолютное понимание сути, безукоризненное знание основных понятий и положений, логически и лексически грамотно изложенный, содержательный, аргументированный, конкретный и исчерпывающий ответ.

«Хорошо» – глубокие знания материала, правильное понимание сути, знание основных понятий и положений, содержательный, полный и конкретный ответ.

«Удовлетворительно» – твердые, но недостаточно полные знания, верное понимание сути, в целом правильный ответ.

«Неудовлетворительно» – непонимание сущности задания, грубые ошибки в ответе.

Методические материалы по выполнению тестирования.

Тестовые задания содержат вопросы и 3-4 варианта ответа по базовым положениям изучаемой темы/раздела, составлены с расчетом на знания, полученные обучающимся в процессе изучения темы/раздела.

Тестовые задания выполняются в письменной форме и сдаются преподавателю, ведущему дисциплину (модуль). На выполнение тестовых заданий обучающимся отводится 45 минут.

При обработке результатов оценочной процедуры используются: критерии оценки по содержанию и качеству полученных ответов, ключи, оценочные листы.

Критерии оценки теста:

«Зачтено» - если обучающийся правильно выполнил не менее 2/3 всей работы или допустил не более одной грубой ошибки и двух недочетов, не более одной грубой и одной негрубой ошибки, не более трех негрубых ошибок, одной негрубой ошибки и трех недочетов, при наличии четырех-пяти недочетов.

«Не зачтено» - если число ошибок и недочетов превысило норму для оценки 3 или правильно выполнено менее 2/3 всей работы.

Методические материалы по выполнению доклада.

Рекомендуется следующая структура доклада:

1. титульный лист, содержание доклада;
2. краткое изложение;
3. цели и задачи;
4. изложение характера исследований и рассмотренных проблем, гипотезы, спорные вопросы;
5. источники информации, методы сбора и анализа данных, степень их полноты и достоверности;
6. анализ и толкование полученных в работе результатов;
7. выводы и оценки;
8. библиография и приложения.

Время выступления докладчика не должно превышать 10 минут.

Основные требования к оформлению доклада:

- титульный лист должен включать название доклада, наименование предметной (цикловой) комиссии, фамилию обучающегося;
- все использованные литературные источники сопровождаются библиографическим описанием;
- приводимая цитата из источника берется в кавычки (оформляются сноски);
- единицы измерения должны применяться в соответствии с действующими стандартами;
- все названия литературных источников следует приводить в соответствии с новейшими изданиями;
- рекомендуется включение таблиц, графиков, схем, если они отражают основное содержание или улучшают ее наглядность;
- названия фирм, учреждений, организаций и предприятий должны именоваться так, как они указываются в источнике;

Критерии оценки доклада

При выполнении доклада обучающийся должен продемонстрировать умение кратко излагать прочитанный материал, а также умение обобщать и анализировать материал по теме доклада.

Презентация

Методические материалы к презентациям

1. Объем презентации 10 -20 слайдов.
2. На титульном слайде должно быть отражено:
 - наименование факультета;
 - тема презентации;
 - фамилия, имя, отчество, направление подготовки/ специальность, направленность (профиль)/ специализация, форма обучения, номер группы автора презентации;
 - фамилия, имя, отчество, степень, звание, должность руководитель работы;
 - год выполнения работы.
3. В презентации должны быть отражены обоснование актуальности представляемого материала, цели и задачи работы.
4. Содержание презентации должно включать наиболее значимый материал доклада, а также, при необходимости, таблицы, диаграммы, рисунки, фотографии, карты, видео – вставки, звуковое сопровождение.
5. Заключительный слайд должен содержать информацию об источниках информации для презентации.

Критерии оценки презентации

1. Объем презентации 10 -20 слайдов.

2. Правильность оформления титульного слайда.
3. Актуальность отобранного материала, обоснованность формулировки цели и задач работы.
4. Наглядность и логичность презентации, обоснованность использования таблиц, диаграмм, рисунков, фотографий, карт, видео – вставок, звукового сопровождения; правильный выбор шрифтов, фона, других элементов дизайна слайда.
5. Объем и качество источников информации (не менее 2-х интернет – источников и не менее 2-х литературных источников).

Методические материалы по подготовке к опросу

Самостоятельная работа обучающихся включает подготовку к опросу на практических занятиях. Для этого обучающийся изучает лекции, основную и дополнительную литературу, публикации, информацию из Интернет-ресурсов.

Тема и вопросы к практическим занятиям, вопросы для самоконтроля содержатся в рабочей программе и доводятся до студентов заранее.

Для подготовки к опросу обучающемуся необходимо ознакомиться с материалом, посвященным теме практического занятия, в учебнике или другой рекомендованной литературе, конспекте лекции, обратить внимание на усвоение основных понятий дисциплины, выявить неясные вопросы и подобрать дополнительную литературу для их освещения.

Критерии оценки опроса

«Отлично»:

- дан полный, развернутый ответ на поставленный вопрос;
- в ответе прослеживается четкая структура, логическая последовательность, отражающая сущность раскрываемых понятий, теорий, явлений;
- знание по предмету демонстрируется на фоне понимания его в системе данной науки и междисциплинарных связей;
- свободное владение терминологией;
- ответы на дополнительные вопросы четкие, краткие;

«Хорошо»:

- дан полный, развернутый ответ на поставленный вопрос, показано умение выделять существенные и несущественные признаки, причинно-следственные связи;
- ответ недостаточно логичен с единичными ошибками в частностях, исправленные студентом с помощью преподавателя;
- единичные ошибки в терминологии;
- ответы на дополнительные вопросы правильные, недостаточно полные и четкие.

«Удовлетворительно»:

- ответ не полный, с ошибками в деталях, умение раскрыть значение обобщенных знаний не показано, речевое оформление требует поправок, коррекции;
- логика и последовательность изложения имеют нарушения, студент не способен самостоятельно выделить существенные и несущественные признаки и причинно-следственные связи;
- ошибки в раскрываемых понятиях, терминах;
- студент не ориентируется в теме, допускает серьезные ошибки;
- студент не может ответить на большую часть дополнительных вопросов.

«Неудовлетворительно»:

- ответ представляет собой разрозненные знания с существенными ошибками по вопросу;
- присутствуют фрагментарность, нелогичность изложения, студент не осознает связь обсуждаемого вопроса с другими объектами дисциплины, речь неграмотная;
- незнание терминологии;
- ответы на дополнительные вопросы неправильные.

Методические материалы по выполнению практического задания

При выполнении практического задания обучающийся придерживается следующего алгоритма:

1. Записать дату, тему и цель задания;
2. Ознакомиться с правилами и условия выполнения практического задания;
3. Повторить теоретические задания, необходимые для рациональной работы и других практических действий, используя конспекты лекций и рекомендованную литературу, представленной в программе;
4. Выполнить работу по предложенному алгоритму действий;
5. Обобщить результаты работы, сформулировать выводы / дать ответы на контрольные вопросы;

Работа должна быть выполнена грамотно, с соблюдением культуры изложения. При использовании данных из учебных, методических пособий и другой литературы, периодических изданий, Интернет-источников должны иметься ссылки на вышеперечисленные.

Критерии оценки практического задания:

«Отлично» – правильный ответ, дается четкое обоснование принятому решению; рассуждения четкие последовательные логические; используются ссылки на полученные при изучении дисциплины знания; правильно используются формулы, понятия, процедуры, имеющие прямое отношение к задаче для подтверждения принятого решения.

«Хорошо» – правильный ответ, дается обоснование принятому решению; но с не существенными ошибками, в рассуждениях отсутствует логическая последовательность; используются ссылки на полученные при изучении дисциплины знания, правильно используются формулы, понятия, процедуры, имеющие прямое отношение к задаче для подтверждения принятого решения.

«Удовлетворительно» – правильный ответ, допускаются грубые ошибки в обосновании принятого решения; рассуждения не последовательные сумбурные; используются ссылки на полученные при изучении дисциплины знания; используются формулы, процедуры, понятия, имеющие прямое значение для подтверждения принятого решения, однако, при обращении к ним допускаются серьезные ошибки, студент не может правильно ими воспользоваться.

«Неудовлетворительно, не зачтено» – ответ неверный, отсутствует обоснование принятому решению; студент демонстрирует полное непонимание сути вопроса.

Для оценки решения ситуационной задачи (аналитического задания):

Оценка «отлично» выставляется, если задача решена грамотно, ответы на вопросы сформулированы четко. Эталонный ответ полностью соответствует решению студента, которое хорошо обосновано теоретически.

Оценка «хорошо» выставляется, если задача решена, ответы на вопросы сформулированы не достаточно четко. Решение студента в целом соответствует эталонному ответу, но не достаточно хорошо обосновано теоретически.

Оценка «удовлетворительно» выставляется, если задача решена не полностью, ответы не содержат всех необходимых обоснований решения.

Оценка «неудовлетворительно» выставляется, если задача не решена или имеет грубые теоретические ошибки в ответе на поставленные вопросы.

Методические материалы по выполнению лабораторного задания

При выполнении лабораторного задания обучающийся придерживается следующего алгоритма:

1. Записать дату, тему и цель задания;
2. Ознакомиться с правилами и условия выполнения задания;
3. Повторить теоретические задания, необходимые для рациональной работы и других практических действий, используя конспекты лекций и рекомендованную литературу, представленной в программе;
4. Выполнить работу по предложенному алгоритму действий;
5. Обобщить результаты работы, сформулировать выводы / дать ответы на контрольные вопросы;

Работа должна быть выполнена грамотно, с соблюдением культуры изложения. При использовании данных из учебных, методических пособий и другой литературы, периодических изданий, Интернет-источников должны иметься ссылки на вышеперечисленные.

Критерии оценки лабораторного задания:

«Отлично» – правильный ответ, дается четкое обоснование принятому решению; рассуждения четкие последовательные логические; используются ссылки на полученные при изучении дисциплины знания; правильно используются формулы, понятия, процедуры, имеющие прямое отношение к задаче для подтверждения принятого решения.

«Хорошо» – правильный ответ, дается обоснование принятому решению; но с не существенными ошибками, в рассуждениях отсутствует логическая последовательность; используются ссылки на полученные при изучении дисциплины знания, правильно используются формулы, понятия, процедуры, имеющие прямое отношение к задаче для подтверждения принятого решения.

«Удовлетворительно» – правильный ответ, допускаются грубые ошибки в обосновании принятого решения; рассуждения не последовательные сумбурные; используются ссылки на полученные при изучении дисциплины знания; используются формулы, процедуры, понятия, имеющие прямое значение для подтверждения принятого решения, однако, при обращении к ним допускаются серьезные ошибки, студент не может правильно ими воспользоваться.

«Неудовлетворительно, не зачтено» – ответ неверный, отсутствует обоснование принятому решению; студент демонстрирует полное непонимание сути вопроса.

Методические указания для подготовки к промежуточной аттестации.

Изучение учебных дисциплин (модулей) завершается зачетом/зачетом с оценкой или экзаменом. Подготовка к промежуточной аттестации способствует закреплению, углублению и обобщению знаний, получаемых, в процессе обучения, а также применению их к решению практических задач. Готовясь к экзамену, студент ликвидирует имеющиеся пробелы в знаниях, углубляет, систематизирует и упорядочивает свои знания. На зачете или экзамене студент демонстрирует то, что он освоил в процессе обучения по дисциплине (модулю).

Вначале следует просмотреть весь материал по дисциплине (модулю), отметить для себя трудные вопросы. Обязательно в них разобраться. В заключение еще раз целесообразно повторить основные положения, используя при этом листы опорных сигналов. Систематическая подготовка к занятиям в течение семестра позволит использовать время промежуточной аттестации для систематизации знаний.

3. МЕТОДИЧЕСКИЕ МАТЕРИАЛЫ, ОПРЕДЕЛЯЮЩИЕ ПРОЦЕДУРЫ ОЦЕНИВАНИЯ ЗНАНИЙ, УМЕНИЙ, НАВЫКОВ И (ИЛИ) ОПЫТА ДЕЯТЕЛЬНОСТИ, ХАРАКТЕРИЗУЮЩИХ ЭТАПЫ ФОРМИРОВАНИЯ КОМПЕТЕНЦИЙ

3.1. Организационные основы применения балльно-рейтинговой системы оценки успеваемости обучающихся по дисциплине (модулю)

Оценка качества освоения обучающимися дисциплины (модуля) реализуется в формате балльно-рейтинговой системы оценки успеваемости обучающихся (БРСО).

БРСО в ходе текущего контроля успеваемости и промежуточной аттестации осуществляется по 100-балльной шкале.

Академический рейтинг обучающегося по дисциплине (модулю) складывается из результатов:

– текущего контроля успеваемости (максимальный текущий рейтинг обучающегося 80 рейтинговых баллов);

– промежуточной аттестации (максимальный рубежный рейтинг обучающегося 20 рейтинговых баллов).

Условия оценки освоения обучающимся дисциплины (модуля) в формате БРСО доводятся преподавателем до сведения обучающихся на первом учебном занятии, а также размещены в свободном доступе в электронной информационно-образовательной среде Университета.

3.2. Проведение текущего контроля успеваемости обучающихся по дисциплине (модулю) в соответствии с балльно-рейтинговой системой оценки успеваемости обучающегося

В течение учебного семестра до промежуточной аттестации на основании утвержденной рабочей программы дисциплины (модуля) формируется текущий рейтинг обучающегося. Текущий рейтинг обучающегося складывается как сумма рейтинговых баллов, полученных им в течение учебного семестра по всем видам учебных занятий по учебной дисциплине.

В процессе текущего контроля оцениваются следующие действия обучающегося, направленные на освоение компетенций в рамках изучения учебной дисциплины:

– академическая активность (посещаемость учебных занятий, самостоятельное изучение содержания учебной дисциплины в электронной информационно-образовательной среде, соблюдение сроков сдачи практических заданий и текущих контрольных мероприятий и др.);

– выполнение и сдача текущих и итогового практических заданий (эссе, рефераты, творческие задания, кейс-задания, лабораторные работы, расчетные задания и др., активное участие в групповых интерактивных занятиях (дискуссии, WiKi-проекты и др.), защита проектов и др.);

– прохождение рубежей текущего контроля, включая соблюдение графика их прохождения в электронной информационно-образовательной среде.

Для планирования расчета текущего рейтинга обучающегося используются следующие пропорции:

Вид учебного действия	Максимальная рейтинговая оценка, баллов
академическая активность	10
практические задания	40
<i>из них: текущие практические задания</i>	20
<i>итоговое практическое задание</i>	20
рубежи текущего контроля	30
ИТОГО:	80

В течение учебного семестра по дисциплине (модулю) обучающимся должен быть накоплен текущий рейтинг не менее 52 рейтинговых баллов (65% от максимального значения текущего рейтинга).

Необходимыми условиями допуска обучающегося к промежуточной аттестации по дисциплине являются положительное прохождение обучающимся не менее 65% рубежей текущего контроля с накоплением не менее 65% максимального рейтингового балла за каждый рубеж текущего контроля и положительное выполнение итогового практического задания с накоплением не менее 65% максимального рейтингового балла, установленного за итоговое практическое задание.

Невыполнение вышеуказанных условий является текущей академической задолженностью, которая должна быть ликвидирована обучающимся до контрольного мероприятия промежуточной аттестации.

Сведения о наличии у обучающихся текущей академической задолженности, сроках и порядке добора рейтинговых баллов для её ликвидации доводятся до обучающихся педагогическим работником.

В случае неликвидации текущей академической задолженности, педагогический работник обязан во время контрольного мероприятия промежуточной аттестации поставить обучающемуся 0 рейтинговых баллов. В этом случае ликвидация текущей академической задолженности возможна в периоды проведения повторной промежуточной аттестации.

3.3. Проведение промежуточной аттестации обучающихся по дисциплине (модулю) в соответствии с балльно-рейтинговой системой оценки успеваемости обучающегося

Промежуточная аттестация по дисциплине (модулю) проводится в соответствии с Положением о промежуточной аттестации обучающихся по основным профессиональным образовательным программам высшего образования – программ специалитета в Российском государственном социальном университете и Положением о балльно-рейтинговой системе оценки успеваемости обучающихся по основным профессиональным образовательным программам высшего образования - программам бакалавриата, программам специалитета, программам магистратуры в Российском государственном социальном университете.

На промежуточную аттестацию отводится 20 рейтинговых баллов.

Ответы обучающегося на контрольном мероприятии промежуточной аттестации оцениваются педагогическим работником по 20 - балльной шкале, а итоговая оценка по дисциплине (модулю) выставляется по системе зачтено/не зачтено.

Критерии выставления оценки определяются Положением о балльно-рейтинговой системе оценки успеваемости обучающихся по основным профессиональным образовательным программам высшего образования - программам бакалавриата, программам специалитета, программам магистратуры в Российском государственном социальном университете.

В процессе определения рубежного рейтинга обучающегося используется следующая шкала:

Рубежный рейтинг	Критерии оценки освоения обучающимся учебной дисциплины в ходе контрольных мероприятий промежуточной аттестации
19-20 рейтинговых баллов	обучающийся глубоко и прочно усвоил программный материал, исчерпывающе, последовательно, грамотно и логически стройно его излагает, тесно увязывает с задачами и будущей деятельностью, не затрудняется с ответом при видоизменении задания, свободно справляется с задачами и практическими заданиями, правильно обосновывает принятые решения, умеет самостоятельно обобщать и излагать материал, не допуская
16-18 рейтинговых баллов	обучающийся твердо знает программный материал, грамотно и по существу излагает его, не допуская существенных неточностей в ответе на вопрос, может правильно применять теоретические положения и владеет необходимыми умениями и навыками при выполнении практических
13-15 рейтинговых баллов	обучающийся освоил основной материал, но не знает отдельных деталей, допускает неточности, недостаточно правильные формулировки, нарушает последовательность в изложении программного материала и испытывает затруднения в выполнении практических заданий
1-12 рейтинговых баллов	обучающийся не знает значительной части программного материала, допускает существенные ошибки, с большими затруднениями выполняет практические задания
0 рейтинговых баллов	не аттестован

Если результат контроля успеваемости в рамках проведения контрольных мероприятий промежуточной аттестации (рубежный рейтинг обучающегося) неудовлетворительный (получено менее 13 рейтинговых баллов), то промежуточная аттестация по учебной дисциплине (модулю) невозможна даже при наличии высокого текущего рейтинга, полученного по итогам текущего контроля по учебной дисциплине (модулю).

ЛИСТ РЕГИСТРАЦИИ ИЗМЕНЕНИЙ

№ п/ п	Содержание изменения	Реквизиты документа об утверждении изменения	Дата введения изменения
1.	Утверждены и введены в действие решением Ученого совета факультета на основании Федерального государственного образовательного стандарта (указываем реквизиты ФГОС)	Протокол заседания Ученого совета факультета № ____ от « ____ » ____ 20 ____ года	__ . __ . ____
2.	*	Протокол заседания Ученого совета факультета № ____ от « ____ » ____ 20 ____ года	__ . __ . ____
3.	*	Протокол заседания Ученого совета факультета № ____ от « ____ » ____ 20 ____ года	__ . __ . ____
4.	*	Протокол заседания Ученого совета факультета № ____ от « ____ » ____ 20 ____ года	__ . __ . ____



**Министерство науки и высшего образования Российской Федерации
Федеральное государственное бюджетное образовательное учреждение
высшего образования
«Российский государственный социальный университет»**

УТВЕРЖДАЮ

и.о. декана факультета политических и
социальных

технологий _____ /Пивнева С.В./

28.03.2023 г.

МЕТОДИЧЕСКИЕ МАТЕРИАЛЫ ПО ДИСЦИПЛИНЕ (МОДУЛЮ)

МЕТОДЫ И ТЕХНОЛОГИИ ИСКУССТВЕННОГО ИНТЕЛЛЕКТА

Направление подготовки
«Информационная безопасность»

Направленность
«Организация и технологии защиты информации (по отрасли или в сфере профессиональной деятельности)»

**ОБРАЗОВАТЕЛЬНАЯ ПРОГРАММА ВЫСШЕГО ОБРАЗОВАНИЯ - ПРОГРАММА
БАКАЛАВРИАТА**

Форма обучения
Очная

Москва, 2023 г.

Методические материалы по дисциплине (модулю) «Методы и технологии искусственного интеллекта» разработаны на основании федерального государственного образовательного стандарта высшего образования – *бакалавриата* по направлению подготовки 10.03.01 Информационная безопасность, утвержденного приказом Министерства образования и науки Российской Федерации от 17.11.2020г. № 1427, учебного плана по основной профессиональной образовательной программе высшего образования - программе *бакалавриата* по направлению подготовки 10.03.01 Информационная безопасность

Методические материалы по дисциплине (модулю) разработаны рабочей группой в составе: канд. пед. наук, доцент С.В. Крапивка.

Методические материалы по дисциплине (модулю) обсуждены и утверждены на заседании кафедры информационных технологий, искусственного интеллекта и общественно-социальных технологий цифрового общества факультета социальных и политических технологий. Протокол № 7 от «28» марта 2023 года.

Заведующий кафедрой
канд. пед. наук, доцент



С.В. Крапивка

(подпись)

СОДЕРЖАНИЕ

СОДЕРЖАНИЕ.....	3
1. МЕТОДИЧЕСКИЕ МАТЕРИАЛЫ К ЛЕКЦИОННЫМ И ЛАБОРАТОРНЫМ ЗАНЯТИЯМ.....	4
1.1. Методические материалы к проведению лекционных занятий по дисциплине (модулю).....	4
1.2. Методические материалы по подготовке к лабораторным занятиям по дисциплине (модулю).....	8
2. МЕТОДИЧЕСКИЕ РЕКОМЕНДАЦИИ ДЛЯ ОБУЧАЮЩИХСЯ ПО ОСВОЕНИЮ ДИСЦИПЛИНЫ (МОДУЛЯ) И САМОСТОЯТЕЛЬНОЙ РАБОТЕ.....	9
3. МЕТОДИЧЕСКИЕ МАТЕРИАЛЫ, ОПРЕДЕЛЯЮЩИЕ ПРОЦЕДУРЫ ОЦЕНИВАНИЯ ЗНАНИЙ, УМЕНИЙ, НАВЫКОВ И (ИЛИ) ОПЫТА ДЕЯТЕЛЬНОСТИ, ХАРАКТЕРИЗУЮЩИХ ЭТАПЫ ФОРМИРОВАНИЯ КОМПЕТЕНЦИЙ.....	18
3.1. Организационные основы применения балльно-рейтинговой системы оценки успеваемости обучающихся по дисциплине (модулю).....	18
3.2. Проведение текущего контроля успеваемости обучающихся по дисциплине (модулю) в соответствии с балльно-рейтинговой системой оценки успеваемости обучающегося.....	19
3.3. Проведение промежуточной аттестации обучающихся по дисциплине (модулю) в соответствии с балльно-рейтинговой системой оценки успеваемости обучающегося.....	20
ЛИСТ РЕГИСТРАЦИИ ИЗМЕНЕНИЙ.....	21

1. МЕТОДИЧЕСКИЕ МАТЕРИАЛЫ К ЛЕКЦИОННЫМ И ЛАБОРАТОРНЫМ ЗАНЯТИЯМ

1.1. Методические материалы к проведению лекционных занятий по дисциплине (модулю)

Лекция - один из методов обучения, одна из основных системообразующих форм организации учебного процесса в вузе. Лекционное занятие представляет собой систематическое, последовательное, монологическое изложение педагогическим работником учебного материала, как правило, теоретического характера. Такое занятие представляет собой элемент технологии представления учебного материала путем логически стройного, систематически последовательного и ясного изложения.

Цель лекции – организация целенаправленной познавательной деятельности обучающихся по овладению программным материалом дисциплины (модуля). Чтение курса лекций позволяет дать связанное, последовательное изложение материала в соответствии с новейшими данными науки, сообщить слушателям основное содержание предмета в целостном, систематизированном виде. В ряде случаев лекция выполняет функцию основного источника информации: при отсутствии учебников и учебных пособий, чаще по новым курсам; в случае, когда новые научные данные по той или иной теме не нашли отражения в учебниках; отдельные разделы и темы очень сложны для самостоятельного изучения. В таких случаях только лектор может методически помочь обучающимся в освоении сложного материала.

Возможные формы проведения лекций:

- Вводная лекция – один из наиболее важных и трудных видов лекции при чтении систематических курсов. От успеха этой лекции во многом зависит успех усвоения всего курса. Она может содержать: определение дисциплины (модуля); краткую историческую справку о дисциплине (модуле); цели и задачи дисциплины (модуля), ее роль в общей системе обучения и связь со смежными дисциплинами (модулями); основные проблемы (понятия и определения) данной науки; основную и дополнительную учебную литературу; особенности самостоятельной работы обучающихся над дисциплиной (модулем) и формы участия в научно-исследовательской работе; отчетность по курсу.

- Информационная лекция ориентирована на изложение и объяснение обучающимся научной информации, подлежащей осмыслению и запоминанию. Это самый традиционный тип лекций в практике высшей школы.

- Заключительная лекция предназначена для обобщения полученных знаний и раскрытия перспектив дальнейшего развития данной науки.

- Обзорная лекция – это систематизация научных знаний на высоком уровне, допускающая большое число ассоциативных связей в процессе осмысления информации, излагаемой при раскрытии внутрисубъектной и межпредметной связей, исключая детализацию и конкретизацию. Как правило, стержень излагаемых теоретических положений составляет научно-понятийная и концептуальная основа всего курса или крупных его разделов.

- Лекция-беседа - непосредственный контакт педагогического работника с аудиторией - диалог. По ходу лекции педагогический работник задает вопросы для выяснения мнений и уровня осведомленности обучающихся по рассматриваемой проблеме.

- Лекция-дискуссия - свободный обмен мнениями в ходе изложения лекционного материала. Педагогический работник активизирует участие в обсуждении отдельными вопросами, сопоставляет между собой различные мнения и тем самым развивает дискуссию, стремясь направить ее в нужное русло.

- Лекция с применением обратной связи включает в себе то, что в начале и конце каждого раздела лекции задаются вопросы. Первый - для того, чтобы узнать, насколько обучающиеся ориентируются в излагаемом материале, вопрос в конце раздела предназначен для выяснения степени усвоения только что изложенного материала. При

неудовлетворительных результатах контрольного опроса педагогический работник возвращается к уже прочитанному разделу, изменив при этом методику подачи материала.

- Проблемная лекция опирается на логику последовательно моделируемых проблемных ситуаций путем постановки проблемных вопросов или предъявления проблемных задач. Проблемный вопрос - это диалектическое противоречие, требующее для своего решения размышления, сравнения, поиска, приобретения и применения новых знаний. Проблемная задача содержит дополнительную вводную информацию и при необходимости некоторые ориентиры поиска ее решения.

- Программированная лекция - консультация – педагогический работник сам составляет и предлагает обучающимся вопросы. На подготовленные вопросы педагогический работник сначала просит ответить обучающихся, а затем проводит анализ и обсуждение неправильных ответов. В лекциях можно использовать наглядные материалы, а также подготовить презентацию. Что касается презентации, то в качестве визуальной поддержки ее можно органично интегрировать во все вышеупомянутые лекции. В то же время лекцию-презентацию возможно выделить и в качестве самостоятельной формы. Лекция-презентация должна отражать суть основных и (или) проблемных вопросов лекции, на которые особо следует обратить внимание обучающихся. В условиях применения активного метода проведения занятий презентация представляется весьма удачным способом донесения информации до слушателей. Единственное, на что следует обратить внимание при подготовке слайдов, - это их оформление и текст. Слайд не должен быть перегружен картинками и лишней информацией, которая будет отвлекать от основного аспекта того или иного вопроса лекции. Во время лекции можно задавать вопросы аудитории в отношении того или иного слайда, тем самым еще больше вовлекая обучающихся в проблематику.

Краткое содержание лекционных занятий

Наименование разделов	Содержание учебного материала
Раздел 1. Введение в интеллектуальные системы и технологии искусственного интеллекта	Интеллектуальные системы и их развитие. Классификация интеллектуальных систем. Архитектура интеллектуальных систем. Логические интеллектуальные системы. Системы на предикатах. Системы на продукциях. Системы с планированием. Искусственный интеллект. Развитие искусственного интеллекта. Символизм. Коннективизм. Методы искусственного интеллекта. Представление знаний. Понятийная область знаний. Модели и формы знаний. Формализмы для представления знаний. Использование знаний. Функциональное и логическое программирование. Объектно-ориентированное программирование. Агентно-ориентированное программирование. Приобретение знаний. Подходы и методы приобретения знаний. Формирование знаний путем обучения. Обучение с подкреплением.
Раздел 2. Основы логического программирования	Принципы логического программирования. Основы математической логики. Императивный и декларативный принципы программирования. Язык Prolog как среда логического программирования. Понятие логического программирования. Пропозициональная логика в языке Prolog. Исчисление предикатов и язык Prolog. Prolog и чистое логическое программирование. Prolog и автоматическое доказательство теорем. Логический вывод на основе импликаций.

	Символьные вычисления в SWI-Prolog. Применение языка SWI-Prolog для автоматического доказательства теорем.
Раздел 3. Методы поиска на дереве решений	<p>Задачи, решаемые перебором вариантов. Программистский подход. Универсальный подход. Методы спуска по дереву решений. Неинформированный поиск. Информированный поиск. Поиск в условиях противодействия. Шахматные программы.</p> <p>Экспоненциальная сложность поиска на дереве решений и методы ее редуцирования. Наивный логический поиск и задачи реального мира. Модель наивного логического вывода. Сложность поиска в реальных задачах. Алгоритмические методы ускорения поиска. Алгоритмы RETE и TREAT. Индексация и предварительный отбор фактов. Теоретико-множественные методы ускорения поиска. Обработка множества фактов методами реляционной алгебры. Реализация быстрого логического вывода в среде Prolog. Методы поиска, основанные на прецедентах. Антропоморфный подход к поиску решений. Использование прецедентов для редуцирования дерева решений.</p>
Раздел 4. Введение в машинное обучение	<p>Введение в машинное обучение. Этапы решения задач машинного обучения. Цели и задачи машинного обучения. Задача машинного обучения. Формальная постановка задачи машинного обучения.</p> <p>Чистые данные и выбор признаков. Предобработка данных. Рекомендации к выбору признаков. Построение модели и сведение обучения к задаче оптимизации. Оценка качества работы алгоритма машинного обучения. Методы оценки качества. Проблема переобучения. Процесс внедрения алгоритма машинного обучения в эксплуатацию.</p>
Раздел 5. Машинное обучение: обучение с учителем	<p>Линейная регрессия. Постановка задачи восстановления линейной регрессии. Метод градиентного спуска для обучения модели линейной регрессии. Переход к нелинейной регрессии. Логистическая регрессия. Линейные классификаторы. Связь с нейросетевыми моделями. Алгоритм обучения логистической регрессии. Метод Парзеневского окна. Байесовский подход к классификации. Алгоритм Парзена Розенблатта.</p> <p>Деревья принятия решений. Использование энтропии в деревьях принятия решений. Построение дерева принятия решений. Классификация новых данных при помощи дерева принятия решений.</p>
Раздел 6. Нейронные сети	<p>История развития нейроинформатики. Искусственные нейронные сети простого типа.</p> <p>Обучение искусственной нейронной сети простого типа (персептрона). Многослойные искусственные нейронные сети. Функции активации для многослойных персептронов. Расчет ответа для многослойного персептрона на основе алгоритма прямого распространения. Обучение многослойного персептрона на основе алгоритма обратного распространения. Построение нейросети средствами языка Python. Библиотеки TensorFlow и Keras.</p>
Раздел 7. Машинное	Кластеризация k-средними. Постановка задачи кластеризации.

<p>обучение: обучение без учителя</p>	<p>Оценка качества кластеризации. Алгоритм кластеризации k-средними. Иерархическая кластеризация. Постановка задачи иерархической кластеризации. Алгоритм иерархической кластеризации. Кластеризации при помощи карт Кохонена. Описание модели карты Кохонена. Алгоритм обучения карты Кохонена. Поиск ассоциаций в данных. Постановка задачи поиска ассоциаций в данных. Алгоритм Apriori.</p>
<p>Раздел 8. Экспертные системы и семантические сети</p>	<p>Экспертные системы. Архитектура экспертной системы. Семантические сети. Типы семантических сетей. Типы отношений в семантических сетях. Онтологии и правила наследования отношений. Проблемы построения семантических сетей. Факты и правила в семантической сети. Интеллектуальный агент семантической сети. Управление контекстом. Семантическая сеть и семантическая паутина. Семантическая паутина: принципы и текущее состояние.</p>
<p>Раздел 9. Обработка естественного языка и машинный анализ текстов</p>	<p>Естественные и искусственные языки. Проблема нерегулярности естественных языков. Формальные и неформальные языки. Проблема формализации естественных языков. Предмет, цель и задачи обработки естественного языка. Машинный анализ текстов на естественном языке. Тексты на естественном языке. Базовые свойства текстов. Машинный анализ текстов. Проблема понимания естественных языков. Этапы машинного анализа текстов. Проблема многозначности естественных языков. Моделирование текстов на естественном языке. Векторная модель представления текстов. Латентный семантический анализ. Автоматическая категоризация текстов.</p>
<p>Раздел 10. Искусственный интеллект в задачах распознавания образов</p>	<p>Основные математические модели распознавания образов. Содержательный смысл задачи распознавания образов. Моделирование объекта классификации. Модель дискриминантного анализа. Модель таксономии. Выбор признакового пространства. Линейный дискриминантный анализ. Методы дискриминантного анализа. Разделяющие возможности аффинных функций. Метод линейной коррекции. Методы линейного программирования. Метод комитетов в дискриминантном анализе. Комитетные конструкции. Теоремы существования. Алгоритмы построения комитетов. Построение минимального комитета. Обзор методов дискриминантного анализа. Метод потенциальных функций. Методы, основанные на теории статистических решений. Методы алгебры логики. Методы таксономии. Метод выделения максимальных совместных подсистем. Метод потенциальных функций § 3. Обзор некоторых методов таксономии. Методы выбора признакового пространства. Оценка признаков по коэффициентам разделяющей функции. Прикладные задачи распознавания образов. Применение методов распознавания образов для учёта плохо формализуемых ограничений в алгоритмах оптимального</p>

	планирования. Применение методов распознавания образов в промышленности. Применение методов распознавания образов в медицине. Применение методов распознавания образов в биометрии.
--	---

1.2. Методические материалы по подготовке к лабораторным занятиям по дисциплине (модулю)

Лабораторные занятия - одна из форм учебного занятия, направленная на развитие самостоятельности обучающихся и приобретение умений и навыков. Данные учебные занятия углубляют, расширяют, детализируют полученные ранее знания. Лабораторное занятие предполагает выполнение обучающимися по заданию и под руководством преподавателей одной или нескольких работ.

Цель лабораторных занятий состоит в развитии познавательных способностей, самостоятельности мышления и творческой активности обучающихся; углублении, расширении, детализировании знаний, полученных на лекции в обобщенной форме, и содействии выработке навыков профессиональной деятельности. В отдельных случаях на лабораторных занятиях руководителем занятия сообщаются дополнительные знания.

Для достижения поставленных целей и решения требуемого перечня задач лабораторные занятия проводятся традиционными технологиями или с использованием активных и интерактивных образовательных технологий.

При подготовке и работе во время проведения лабораторных занятий следует обратить внимание на следующие моменты: на процесс предварительной подготовки, на работу во время занятия, обработку полученных результатов, исправление полученных замечаний.

Предварительная подготовка к лабораторному занятию заключается в изучении теоретического материала в отведенное для самостоятельной работы время, ознакомление с инструктивными материалами с целью осознания задач занятия, техники безопасности при работе с приборами, веществами.

Работа во время проведения занятия включает:

– консультирование студентов преподавателями и вспомогательным персоналом с целью предоставления исчерпывающей информации, необходимой для самостоятельного выполнения предложенных преподавателем задач.

– самостоятельное выполнение заданий согласно обозначенной рабочей программой дисциплины (модуля) тематики.

Перечень тем лабораторных работ:

1. Исчисление предикатов и язык Prolog.
2. автоматическое доказательство теорем.
3. Символьные вычисления в SWI-Prolog.
4. Алгоритмические методы ускорения поиска. Алгоритмы RETE и TREAT.
5. Изучение теоретико-множественных методов ускорения поиска.
6. Изучение алгоритмов машинного обучения для восстановления регрессии.
7. . Изучение метода градиентного спуска.
8. Изучение алгоритма классификации на основе логистической регрессии.
9. Моделирование нейронной сети простого типа.
10. Изучение средств языка Python для работы с нейросетями.
11. Моделирование нейронной сети с помощью языка Python.
12. Построение наборов данных для обучения нейросети.
13. Изучение алгоритмов кластеризации к-средними.
14. Изучение алгоритмов иерархической кластеризации.
15. Выполнение кластеризации при помощи карт Кохонена

16. Лексический анализ текстов.
17. Семантический анализ текстов.
18. Категоризация текстов.
19. Изучение методов дискриминантного анализа.
20. Изучение методов линейного программирования.

2. МЕТОДИЧЕСКИЕ РЕКОМЕНДАЦИИ ДЛЯ ОБУЧАЮЩИХСЯ ПО ОСВОЕНИЮ ДИСЦИПЛИНЫ (МОДУЛЯ) И САМОСТОЯТЕЛЬНОЙ РАБОТЕ

Освоение обучающимся дисциплины (модуля) предполагает изучение материалов дисциплины на аудиторных занятиях и в ходе самостоятельной работы. Аудиторные занятия проходят в форме лекций, семинаров, практических и лабораторных занятий. Самостоятельная работа включает разнообразный комплекс видов и форм работы обучающихся.

Для успешного освоения дисциплины (модуля) и достижения поставленных целей необходимо внимательно ознакомиться с рабочей программы дисциплины (модуля), доступной в электронной информационно-образовательной среде РГСУ.

Следует обратить внимание на списки основной и дополнительной литературы, на предлагаемые преподавателем ресурсы информационно-телекоммуникационной сети Интернет. Эта информация необходима для самостоятельной работы обучающегося.

При подготовке к аудиторным занятиям необходимо помнить особенности каждой формы его проведения.

Подготовка к учебному занятию лекционного типа заключается в следующем.

С целью обеспечения успешного обучения обучающийся должен готовиться к лекции, поскольку она является важнейшей формой организации учебного процесса, поскольку:

- знакомит с новым учебным материалом;
- разъясняет учебные элементы, трудные для понимания;
- систематизирует учебный материал;
- ориентирует в учебном процессе.

С этой целью:

- внимательно прочитайте материал предыдущей лекции;
- ознакомьтесь с учебным материалом по учебнику и учебным пособиям с темой прочитанной лекции;
- внесите дополнения к полученным ранее знаниям по теме лекции на полях лекционной тетради;
- запишите возможные вопросы, которые вы зададите лектору на лекции по материалу изученной лекции;
- постарайтесь уяснить место изучаемой темы в своей подготовке;
- узнайте тему предстоящей лекции (по тематическому плану, по информации лектора) и запишите информацию, которой вы владеете по данному вопросу.

Подготовка к занятию семинарского типа.

При подготовке и работе во время проведения занятий семинарского типа следует обратить внимание на следующие моменты: на процесс предварительной подготовки, на работу во время занятия, обработку полученных результатов, исправление полученных замечаний.

Предварительная подготовка к учебному занятию семинарского типа заключается в изучении теоретического материала в отведенное для самостоятельной работы время, ознакомление с инструктивными материалами с целью осознания задач практического занятия, техники безопасности при работе с приборами, веществами.

Работа во время проведения учебного занятия семинарского типа включает:

– консультирование студентов преподавателями и вспомогательным персоналом с целью предоставления исчерпывающей информации, необходимой для самостоятельного выполнения предложенных преподавателем задач.

– самостоятельное выполнение заданий согласно обозначенной рабочей программой дисциплины (модуля) тематики.

Самостоятельная работа.

Самостоятельная работа - планируемая учебная, учебно-исследовательская, научно-исследовательская работа студентов, выполняемая во внеаудиторное (аудиторное) время по заданию и при методическом руководстве преподавателя, но без его непосредственного участия (при частичном непосредственном участии преподавателя, оставляющем ведущую роль за работой студентов).

Для более углубленного изучения темы задания для самостоятельной работы рекомендуется выполнять параллельно с изучением данной темы. При выполнении заданий по возможности используйте наглядное представление материала.

Самостоятельная работа студентов в ВУЗе является важным видом учебной и научной деятельности студента. Самостоятельная работа студентов играет значительную роль в рейтинговой технологии обучения.

К современному специалисту в области медицины общество предъявляет достаточно широкий перечень требований, среди которых немаловажное значение имеет наличие у выпускников определенных навыков (компетенций) и умения самостоятельно добывать знания из различных источников, систематизировать полученную информацию, давать оценку конкретной профессиональной ситуации. Формирование такого умения происходит в течение всего периода обучения.

В процессе самостоятельной работы студент приобретает необходимые для будущей специальности компетенции, навыки самоорганизации, самоконтроля, самоуправления, саморефлексии и становится активным самостоятельным субъектом учебной деятельности.

Самостоятельная работа студентов должна оказывать важное влияние на формирование личности будущего специалиста, его компетентность. Каждый студент самостоятельно определяет режим своей работы и меру труда, затрачиваемого на овладение учебным содержанием по каждой дисциплине. Он выполняет внеаудиторную работу по личному индивидуальному плану, в зависимости от его подготовки, времени и других условий.

Виды самостоятельной работы.

Работа с литературой.

При работе с книгой необходимо подобрать литературу, научиться правильно ее читать, вести записи. Для подбора литературы в библиотеке используются алфавитный и систематический каталоги. Важно помнить, что рациональные навыки работы с книгой - это всегда большая экономия времени и сил. Правильный подбор учебников рекомендуется преподавателем, читающим лекционный курс. Необходимая литература может быть также указана в методических разработках по данному курсу. Изучая материал по учебнику, следует переходить к следующему вопросу только после правильного уяснения предыдущего, описывая на бумаге все выкладки и вычисления (в том числе те, которые в учебнике опущены или на лекции даны для самостоятельного вывода). При изучении любой дисциплины большую и важную роль играет самостоятельная индивидуальная работа. Особое внимание следует обратить на определение основных понятий курса. Студент должен подробно разбирать примеры, которые поясняют такие определения, и уметь строить аналогичные примеры самостоятельно. Нужно добиваться точного представления о том, что изучаешь. Полезно составлять опорные конспекты. При изучении материала по учебнику полезно в тетради (на специально отведенных полях) дополнять конспект лекций. Там же следует отмечать вопросы, выделенные студентом для консультации с преподавателем. Выводы, полученные в результате изучения, рекомендуется в конспекте выделять, чтобы они при перечитывании записей лучше запоминались. Опыт показывает, что многим студентам помогает составление листа опорных сигналов, содержащего важнейшие и наиболее часто

употребляемые формулы и понятия. Такой лист помогает запомнить формулы, основные положения лекции, а также может служить постоянным справочником для студента. Различают два вида чтения: первичное и вторичное. Первичное - это внимательное, неторопливое чтение, при котором можно остановиться на трудных местах.

Задача вторичного чтения - полное усвоение смысла целого (по счету это чтение может быть и не вторым, а третьим или четвертым). Самостоятельная работа с учебниками и книгами (а также самостоятельное теоретическое исследование проблем, обозначенных преподавателем на лекциях) – это важнейшее условие формирования у себя научного способа познания.

Чтение научного текста является частью познавательной деятельности. Ее цель – извлечение из текста необходимой информации. От того насколько осознанна читающим собственная внутренняя установка при обращении к печатному слову (найти нужные сведения, усвоить информацию полностью или частично, критически проанализировать материал и т.п.) во многом зависит эффективность осуществляемого действия.

Методические рекомендации по составлению конспекта:

1. Внимательно прочитайте текст. Уточните в справочной литературе непонятные слова. При записи не забудьте вынести справочные данные на поля конспекта;
2. Выделите главное, составьте план;
3. Кратко сформулируйте основные положения текста, отметьте аргументацию автора;
4. Законспектируйте материал, четко следуя пунктам плана. При конспектировании старайтесь выразить мысль своими словами. Записи следует вести четко, ясно.
5. Грамотно записывайте цитаты. Цитируя, учитывайте лаконичность, значимость мысли. В тексте конспекта желательно приводить не только тезисные положения, но и их доказательства. При оформлении конспекта необходимо стремиться к емкости каждого предложения. Мысли автора книги следует излагать кратко, заботясь о стиле и выразительности написанного. Число дополнительных элементов конспекта должно быть логически обоснованным, записи должны распределяться в определенной последовательности, отвечающей логической структуре произведения. Для уточнения и дополнения необходимо оставлять поля. Овладение навыками конспектирования требует от студента целеустремленности, повседневной самостоятельной работы.

Методические материалы по самостоятельному решению задач

При самостоятельном решении задач нужно обосновывать каждый этап решения, исходя из теоретических положений курса. Если студент видит несколько путей решения проблемы (задачи), то нужно сравнить их и выбрать самый рациональный. Полезно до начала вычислений составить краткий план решения проблемы (задачи). Решение проблемных задач или примеров следует излагать подробно, вычисления располагать в строгом порядке, отделяя вспомогательные вычисления от основных. Решения при необходимости нужно сопровождать комментариями, схемами, чертежами и рисунками. Следует помнить, что решение каждой учебной задачи должно доводиться до окончательного логического ответа, которого требует условие, и по возможности с выводом. Полученный ответ следует проверить способами, вытекающими из существа данной задачи. Полезно также (если возможно) решать несколькими способами и сравнить полученные результаты. Решение задач данного типа нужно продолжать до приобретения твердых навыков в их решении.

Методические материалы к выполнению реферата

Реферат (от лат. referre – сообщать) – краткое изложение в письменном виде или в форме публикации доклада, содержания научного труда (трудов), литературы по теме. Работа над рефератом условно разделяется на выбор темы, подбор литературы, подготовку и защиту плана; написание теоретической части и всего текста с указанием библиографических данных используемых источников, подготовку доклада, выступление с ним. Тематика рефератов полностью связана с основными вопросами изучаемого курса.

Список литературы к темам не дается, и обучающиеся самостоятельно ведут библиографический поиск, причем им не рекомендуется ограничиваться университетской библиотекой.

Важно учитывать, что написание реферата требует от обучающихся определенных усилий. Особое внимание следует уделить подбору литературы, методике ее изучения с целью отбора и обработки собранного материала, обоснованию актуальности темы и теоретического уровня обоснованности используемых в качестве примеров фактов какой-либо деятельности.

Выбрав тему реферата, начав работу над литературой, необходимо составить план. Изучая литературу, продолжается обдумывание темы, осмысливание прочитанного, делаются выписки, сопоставляются точки зрения разных авторов и т.д. Реферативная работа сводится к тому, чтобы в ней выделились две взаимосвязанные стороны: во-первых, ее следует рассматривать как учебное задание, которое должен выполнить обучаемый, а во-вторых, как форму научной работы, творческого воображения при выполнении учебного задания.

Наличие плана реферата позволяет контролировать ход работы, избежать формального переписывания текстов из первоисточников.

Оформление реферата включает титульный лист, оглавление и краткий список использованной литературы. Список использованной литературы размещается на последней странице рукописи или печатной форме реферата. Реферат выполняется в письменной или печатной форме на белых листах формата А4 (210 x 297 мм). Шрифт Times New Roman, кегель 14, через 1,5 интервала при соблюдении следующих размеров текста: верхнее поле – 25 мм, нижнее – 20 мм, левое – 30 мм, правое – 15 мм. Нумерация страниц производится вверху листа, по центру. Титульный лист нумерации не подлежит.

Рефераты должны быть написаны простым, ясным языком, без претензий на наукообразность. Следует избегать сложных грамматических оборотов, непривычных терминов и символов. Если же такие термины и символы все-таки приводятся, то необходимо разъяснять их значение при первом упоминании в тексте реферата.

Объем реферата предполагает тщательный отбор информации, необходимой для краткого изложения вопроса. Важнейший этап – редактирование готового текста реферата и подготовка к обсуждению. Обсуждение требует хорошей ориентации в материале темы, умения выделить главное, поставить дискуссионный вопрос, привлечь внимание слушателей к интересной литературе, логично и убедительно изложить свои мысли.

Рефераты обязательно подлежат защите. Процедура защиты начинается с определения оппонентов защищающего свою работу. Они стремятся дать основательный анализ работы обучающимся, обращают внимание на положительные моменты и недостатки реферата, дают общую оценку содержанию, форме преподнесения материала, характеру использованной литературы. Иногда они дополняют тот или иной раздел реферата. Последнее особенно ценно, ибо говорит о глубоком знании обучающимся-оппонентом изучаемой проблемы.

Обсуждение не ограничивается выслушиванием оппонентов. Другие обучающиеся имеют право уточнить или опровергнуть какое-либо утверждение. Преподаватель предлагает любому обучающемуся задать вопрос по существу доклада или попытаться подвести итог обсуждению.

Алгоритм работы над рефератом

1. Выбор темы

Тема должна быть сформулирована грамотно (с литературной точки зрения);

В названии реферата следует поставить четкие рамки рассмотрения темы;

Желательно избегать слишком длинных названий;

Следует по возможности воздерживаться от использования в названии спорных с научной точки зрения терминов, излишней наукообразности, а также чрезмерного упрощения формулировок.

2. Реферат следует составлять из пяти основных частей: введения; основной части; заключения; списка литературы; приложений.

3. Основные требования к введению:

Во введении не следует концентрироваться на содержании; введение должно включать краткое обоснование актуальности темы реферата, где требуется показать, почему данный вопрос может представлять научный интерес и есть ли связь представляемого материала с современностью. Таким образом, тема реферата должна быть актуальна либо с научной точки зрения, либо с современных позиций.

Очень важно выделить цель, а также задачи, которые требуется решить для выполнения цели.

Введение должно содержать краткий обзор изученной литературы, в котором указывается взятый из того или иного источника материал, кратко анализируются изученные источники, показываются их сильные и слабые стороны;

Объем введения составляет две страницы текста.

4. Требования к основной части реферата:

Основная часть содержит материал, отобранный для рассмотрения проблемы;

Также основная часть должна включать в себя собственно мнение обучающихся и сформулированные самостоятельные выводы, опирающиеся на приведенные факты;

Материал, представленный в основной части, должен быть логически изложен и распределен по параграфам, имеющим свои названия;

В изложении основной части необходимо использовать сноски (в первую очередь, когда приводятся цифры и что-то цитаты);

Основная часть должна содержать иллюстративный материал (графики, таблицы и т. д.);

Объем основной части составляет около 10 страниц.

5. Требования к заключению:

В заключении формулируются выводы по параграфам, обращается внимание на выдвинутые во введении задачи и цели;

Заключение должно быть четким, кратким, вытекающим из содержания основной части.

6. Требования к оформлению списка литературы (по ГОСТу):

Необходимо соблюдать правильность последовательности записи источников: сначала следует писать фамилию, а после инициалы; название работы не ставится в кавычки; после названия сокращенно пишется место издания; затем идет год издания; наконец, называется процитированная страница.

Критерии оценки реферата

Обучающийся, защищающий реферат, должен рассказать о его актуальности, поставленных целях и задачах, изученной литературе, структуре основной части, сделанных в ходе работы выводах.

По окончании выступления ему может быть задано несколько вопросов по представленной проблеме.

Оценка складывается из соблюдения требований к реферату, грамотного раскрытия темы, умения четко рассказывать о представленном реферате, способности понять суть задаваемых по работе вопросов и найти точные ответы на них.

Методические материалы к выполнению эссе

Эссе – литературное произведение небольшого объема, обычно прозаическое, свободной композиции, передающее индивидуальные впечатления, суждения, соображения автора о той или иной проблеме, теме, о том или ином событии или явлении. Это вид самостоятельной исследовательской работы обучающихся, с целью углубления и закрепления теоретических знаний и освоения практических навыков. Цель эссе состоит в развитии самостоятельного творческого мышления и письменного изложения собственных мыслей. При написании эссе обучающийся должен представить развернутый письменный ответ на теоретический или практический актуальный вопрос, объявленный преподавателем в аудитории непосредственно перед ее написанием. В процессе написания эссе разрешается пользоваться нормативно-правовыми актами, конспектом лекций (в печатном виде).

Использование интернет-ресурсов не допускается. Темы эссе преподаватель предлагает из числа тех, которые обучающиеся уже рассматривали на лекциях или семинарских занятиях, исходя из содержания заданий в составе оценочных средств. По решению преподавателя, в качестве темы эссе может быть выбрана одна или несколько тем, которые могут быть распределены между обучающимися по желанию.

Требования к выполнению эссе:

1. Проводится письменно.

2. Эссе выполняется на компьютере (гарнитура Times New Roman, шрифт 14) через 1,5 интервала с полями: верхнее, нижнее – 2; правое – 3; левое – 1,5. Отступ первой строки абзаца – 1,25. Сноски – постраничные. Таблицы и рисунки встраиваются в текст работы. При этом обязательный заголовок таблицы надо размещать над табличным полем, а рисунки сопровождать подрисуночными подписями. При включении в эссе нескольких таблиц и/или рисунков их нумерация обязательна. Обязательна и нумерация страниц. Их целесообразно проставлять внизу страницы – по середине или в правом углу. Номер страницы не ставится на титульном листе, но в общее число страниц он включается. Объем эссе, без учета приложений, не должен превышать 5 страниц. Значительное превышение установленного объема является недостатком работы и указывает на то, что обучающийся не сумел отобрать и переработать необходимый материал.

3. Работа должна содержать собственные умозаключения по сути поставленной проблемы, включать самостоятельно проведенный анализ по сути этой проблемы, выводы, обобщающие авторскую позицию по поставленной проблеме.

Критерии оценки эссе:

«Отлично» – исключительные знания материала, абсолютное понимание сути, безукоризненное знание основных понятий и положений, логически и лексически грамотно изложенный, содержательный, аргументированный, конкретный и исчерпывающий ответ.

«Хорошо» – глубокие знания материала, правильное понимание сути, знание основных понятий и положений, содержательный, полный и конкретный ответ.

«Удовлетворительно» – твердые, но недостаточно полные знания, верное понимание сути, в целом правильный ответ.

«Неудовлетворительно» – непонимание сущности задания, грубые ошибки в ответе.

Методические материалы по выполнению тестирования.

Тестовые задания содержат вопросы и 3-4 варианта ответа по базовым положениям изучаемой темы/раздела, составлены с расчетом на знания, полученные обучающимся в процессе изучения темы/раздела.

Тестовые задания выполняются в письменной форме и сдаются преподавателю, ведущему дисциплину (модуль). На выполнение тестовых заданий обучающимся отводится 45 минут.

При обработке результатов оценочной процедуры используются: критерии оценки по содержанию и качеству полученных ответов, ключи, оценочные листы.

Критерии оценки теста:

«Зачтено» - если обучающийся правильно выполнил не менее 2/3 всей работы или допустил не более одной грубой ошибки и двух недочетов, не более одной грубой и одной негрубой ошибки, не более трех негрубых ошибок, одной негрубой ошибки и трех недочетов, при наличии четырех-пяти недочетов.

«Не зачтено» - если число ошибок и недочетов превысило норму для оценки 3 или правильно выполнено менее 2/3 всей работы.

Методические материалы по выполнению доклада.

Рекомендуется следующая структура доклада:

1. титульный лист, содержание доклада;
2. краткое изложение;
3. цели и задачи;

4. изложение характера исследований и рассмотренных проблем, гипотезы, спорные вопросы;

5. источники информации, методы сбора и анализа данных, степень их полноты и достоверности;

6. анализ и толкование полученных в работе результатов;

7. выводы и оценки;

8. библиография и приложения.

Время выступления докладчика не должно превышать 10 минут.

Основные требования к оформлению доклада:

- титульный лист должен включать название доклада, наименование предметной (цикловой) комиссии, фамилию обучающегося;

- все использованные литературные источники сопровождаются библиографическим описанием;

- приводимая цитата из источника берется в кавычки (оформляются сноски);

- единицы измерения должны применяться в соответствии с действующими стандартами;

- все названия литературных источников следует приводить в соответствии с новейшими изданиями;

- рекомендуется включение таблиц, графиков, схем, если они отражают основное содержание или улучшают ее наглядность;

- названия фирм, учреждений, организаций и предприятий должны именоваться так, как они указываются в источнике;

Критерии оценки доклада

При выполнении доклада обучающийся должен продемонстрировать умение кратко излагать прочитанный материал, а также умение обобщать и анализировать материал по теме доклада.

Презентация

Методические материалы к презентациям

1. Объем презентации 10 -20 слайдов.

2. На титульном слайде должно быть отражено:

- наименование факультета;

- тема презентации;

- фамилия, имя, отчество, направление подготовки/ специальность, направленность (профиль)/ специализация, форма обучения, номер группы автора презентации;

- фамилия, имя, отчество, степень, звание, должность руководитель работы;

- год выполнения работы.

3. В презентации должны быть отражены обоснование актуальности представляемого материала, цели и задачи работы.

4. Содержание презентации должно включать наиболее значимый материал доклада, а также, при необходимости, таблицы, диаграммы, рисунки, фотографии, карты, видео – вставки, звуковое сопровождение.

5. Заключительный слайд должен содержать информацию об источниках информации для презентации.

Критерии оценки презентации

1. Объем презентации 10 -20 слайдов.

2. Правильность оформления титульного слайда.

3. Актуальность отобранного материала, обоснованность формулировки цели и задач работы.

4. Наглядность и логичность презентации, обоснованность использования таблиц, диаграмм, рисунков, фотографий, карт, видео – вставок, звукового сопровождения; правильный выбор шрифтов, фона, других элементов дизайна слайда.

5. Объём и качество источников информации (не менее 2-х интернет – источников и не менее 2-х литературных источников).

Методические материалы по подготовке к опросу

Самостоятельная работа обучающихся включает подготовку к опросу на практических занятиях. Для этого обучающийся изучает лекции, основную и дополнительную литературу, публикации, информацию из Интернет-ресурсов.

Тема и вопросы к практическим занятиям, вопросы для самоконтроля содержатся в рабочей программе и доводятся до студентов заранее.

Для подготовки к опросу обучающемуся необходимо ознакомиться с материалом, посвященным теме практического занятия, в учебнике или другой рекомендованной литературе, конспекте лекции, обратить внимание на усвоение основных понятий дисциплины, выявить неясные вопросы и подобрать дополнительную литературу для их освещения.

Критерии оценки опроса

«Отлично»:

- дан полный, развернутый ответ на поставленный вопрос;
- в ответе прослеживается четкая структура, логическая последовательность, отражающая сущность раскрываемых понятий, теорий, явлений;
- знание по предмету демонстрируется на фоне понимания его в системе данной науки и междисциплинарных связей;
- свободное владение терминологией;
- ответы на дополнительные вопросы четкие, краткие;

«Хорошо»:

- дан полный, развернутый ответ на поставленный вопрос, показано умение выделять существенные и несущественные признаки, причинно-следственные связи;
- ответ недостаточно логичен с единичными ошибками в частностях, исправленные студентом с помощью преподавателя;
- единичные ошибки в терминологии;
- ответы на дополнительные вопросы правильные, недостаточно полные и четкие.

«Удовлетворительно»:

- ответ не полный, с ошибками в деталях, умение раскрыть значение обобщённых знаний не показано, речевое оформление требует поправок, коррекции;
- логика и последовательность изложения имеют нарушения, студент не способен самостоятельно выделить существенные и несущественные признаки и причинно-следственные связи;
- ошибки в раскрываемых понятиях, терминах;
- студент не ориентируется в теме, допускает серьезные ошибки;
- студент не может ответить на большую часть дополнительных вопросов.

«Неудовлетворительно»:

- ответ представляет собой разрозненные знания с существенными ошибками по вопросу;
- присутствуют фрагментарность, нелогичность изложения, студент не осознает связь обсуждаемого вопроса с другими объектами дисциплины, речь неграмотная;
- незнание терминологии;
- ответы на дополнительные вопросы неправильные.

Методические материалы по выполнению практического задания

При выполнении практического задания обучающийся придерживается следующего алгоритма:

1. Записать дату, тему и цель задания;
2. Ознакомиться с правилами и условия выполнения практического задания;

3. Повторить теоретические задания, необходимые для рациональной работы и других практических действий, используя конспекты лекций и рекомендованную литературу, представленную в программе;

4. Выполнить работу по предложенному алгоритму действий;

5. Обобщить результаты работы, сформулировать выводы / дать ответы на контрольные вопросы;

Работа должна быть выполнена грамотно, с соблюдением культуры изложения. При использовании данных из учебных, методических пособий и другой литературы, периодических изданий, Интернет-источников должны иметься ссылки на вышеперечисленные.

Критерии оценки практического задания:

«Отлично» – правильный ответ, дается четкое обоснование принятому решению; рассуждения четкие последовательные логические; используются ссылки на полученные при изучении дисциплины знания; правильно используются формулы, понятия, процедуры, имеющие прямое отношение к задаче для подтверждения принятого решения.

«Хорошо» – правильный ответ, дается обоснование принятому решению; но с не существенными ошибками, в рассуждениях отсутствует логическая последовательность; используются ссылки на полученные при изучении дисциплины знания, правильно используются формулы, понятия, процедуры, имеющие прямое отношение к задаче для подтверждения принятого решения.

«Удовлетворительно» – правильный ответ, допускаются грубые ошибки в обосновании принятого решения; рассуждения не последовательные сумбурные; используются ссылки на полученные при изучении дисциплины знания; используются формулы, процедуры, понятия, имеющие прямое значение для подтверждения принятого решения, однако, при обращении к ним допускаются серьезные ошибки, студент не может правильно ими воспользоваться.

«Неудовлетворительно, не зачтено» – ответ неверный, отсутствует обоснование принятому решению; студент демонстрирует полное непонимание сути вопроса.

Для оценки решения ситуационной задачи (аналитического задания):

Оценка «отлично» выставляется, если задача решена грамотно, ответы на вопросы сформулированы четко. Эталонный ответ полностью соответствует решению студента, которое хорошо обосновано теоретически.

Оценка «хорошо» выставляется, если задача решена, ответы на вопросы сформулированы не достаточно четко. Решение студента в целом соответствует эталонному ответу, но не достаточно хорошо обосновано теоретически.

Оценка «удовлетворительно» выставляется, если задача решена не полностью, ответы не содержат всех необходимых обоснований решения.

Оценка «неудовлетворительно» выставляется, если задача не решена или имеет грубые теоретические ошибки в ответе на поставленные вопросы.

Методические материалы по выполнению лабораторного задания

При выполнении лабораторного задания обучающийся придерживается следующего алгоритма:

1. Записать дату, тему и цель задания;

2. Ознакомиться с правилами и условия выполнения задания;

3. Повторить теоретические задания, необходимые для рациональной работы и других практических действий, используя конспекты лекций и рекомендованную литературу, представленную в программе;

4. Выполнить работу по предложенному алгоритму действий;

5. Обобщить результаты работы, сформулировать выводы / дать ответы на контрольные вопросы;

Работа должна быть выполнена грамотно, с соблюдением культуры изложения. При использовании данных из учебных, методических пособий и другой литературы, периодических изданий, Интернет-источников должны иметься ссылки на вышеперечисленные.

Критерии оценки лабораторного задания:

«Отлично» – правильный ответ, дается четкое обоснование принятому решению; рассуждения четкие последовательные логические; используются ссылки на полученные при изучении дисциплины знания; правильно используются формулы, понятия, процедуры, имеющие прямое отношение к задаче для подтверждения принятого решения.

«Хорошо» – правильный ответ, дается обоснование принятому решению; но с не существенными ошибками, в рассуждениях отсутствует логическая последовательность; используются ссылки на полученные при изучении дисциплины знания, правильно используются формулы, понятия, процедуры, имеющие прямое отношение к задаче для подтверждения принятого решения.

«Удовлетворительно» – правильный ответ, допускаются грубые ошибки в обосновании принятого решения; рассуждения не последовательные сумбурные; используются ссылки на полученные при изучении дисциплины знания; используются формулы, процедуры, понятия, имеющие прямое значение для подтверждения принятого решения, однако, при обращении к ним допускаются серьезные ошибки, студент не может правильно ими воспользоваться.

«Неудовлетворительно, не зачтено» – ответ неверный, отсутствует обоснование принятому решению; студент демонстрирует полное непонимание сути вопроса.

Методические указания для подготовки к промежуточной аттестации.

Изучение учебных дисциплин (модулей) завершается зачетом/зачетом с оценкой или экзаменом. Подготовка к промежуточной аттестации способствует закреплению, углублению и обобщению знаний, получаемых, в процессе обучения, а также применению их к решению практических задач. Готовясь к экзамену, студент ликвидирует имеющиеся пробелы в знаниях, углубляет, систематизирует и упорядочивает свои знания. На зачете или экзамене студент демонстрирует то, что он освоил в процессе обучения по дисциплине (модулю).

Вначале следует просмотреть весь материал по дисциплине (модулю), отметить для себя трудные вопросы. Обязательно в них разобраться. В заключение еще раз целесообразно повторить основные положения, используя при этом листы опорных сигналов. Систематическая подготовка к занятиям в течение семестра позволит использовать время промежуточной аттестации для систематизации знаний.

3. МЕТОДИЧЕСКИЕ МАТЕРИАЛЫ, ОПРЕДЕЛЯЮЩИЕ ПРОЦЕДУРЫ ОЦЕНИВАНИЯ ЗНАНИЙ, УМЕНИЙ, НАВЫКОВ И (ИЛИ) ОПЫТА ДЕЯТЕЛЬНОСТИ, ХАРАКТЕРИЗУЮЩИХ ЭТАПЫ ФОРМИРОВАНИЯ КОМПЕТЕНЦИЙ

3.1. Организационные основы применения балльно-рейтинговой системы оценки успеваемости обучающихся по дисциплине (модулю)

Оценка качества освоения обучающимися дисциплины (модуля) реализуется в формате балльно-рейтинговой системы оценки успеваемости обучающихся (БРСО).

БРСО в ходе текущего контроля успеваемости и промежуточной аттестации осуществляется по 100-балльной шкале.

Академический рейтинг обучающегося по дисциплине (модулю) складывается из результатов:

– текущего контроля успеваемости (максимальный текущий рейтинг обучающегося 80 рейтинговых баллов);

– промежуточной аттестации (максимальный рубежный рейтинг обучающегося 20 рейтинговых баллов).

Условия оценки освоения обучающимся дисциплины (модуля) в формате БРСО доводятся преподавателем до сведения обучающихся на первом учебном занятии, а также размещены в свободном доступе в электронной информационно-образовательной среде Университета.

3.2. Проведение текущего контроля успеваемости обучающихся по дисциплине (модулю) в соответствии с балльно-рейтинговой системой оценки успеваемости обучающегося

В течение учебного семестра до промежуточной аттестации на основании утвержденной рабочей программы дисциплины (модуля) формируется текущий рейтинг обучающегося. Текущий рейтинг обучающегося складывается как сумма рейтинговых баллов, полученных им в течение учебного семестра по всем видам учебных занятий по учебной дисциплине.

В процессе текущего контроля оцениваются следующие действия обучающегося, направленные на освоение компетенций в рамках изучения учебной дисциплины:

– академическая активность (посещаемость учебных занятий, самостоятельное изучение содержания учебной дисциплины в электронной информационно-образовательной среде, соблюдение сроков сдачи практических заданий и текущих контрольных мероприятий и др.);

– выполнение и сдача текущих и итогового практических заданий (эссе, рефераты, творческие задания, кейс-задания, лабораторные работы, расчетные задания и др., активное участие в групповых интерактивных занятиях (дискуссии, WiKi-проекты и др.), защита проектов и др.);

– прохождение рубежей текущего контроля, включая соблюдение графика их прохождения в электронной информационно-образовательной среде.

Для планирования расчета текущего рейтинга обучающегося используются следующие пропорции:

Вид учебного действия	Максимальная рейтинговая оценка, баллов
академическая активность	10
практические задания	40
<i>из них: текущие практические задания</i>	20
<i>итоговое практическое задание</i>	20
рубежи текущего контроля	30
ИТОГО:	80

В течение учебного семестра по дисциплине (модулю) обучающимся должен быть накоплен текущий рейтинг не менее 52 рейтинговых баллов (65% от максимального значения текущего рейтинга).

Необходимыми условиями допуска обучающегося к промежуточной аттестации по дисциплине являются положительное прохождение обучающимся не менее 65% рубежей текущего контроля с накоплением не менее 65% максимального рейтингового балла за каждый рубеж текущего контроля и положительное выполнение итогового практического задания с накоплением не менее 65% максимального рейтингового балла, установленного за итоговое практическое задание.

Невыполнение вышеуказанных условий является текущей академической задолженностью, которая должна быть ликвидирована обучающимся до контрольного мероприятия промежуточной аттестации.

Сведения о наличии у обучающихся текущей академической задолженности, сроках и порядке добора рейтинговых баллов для её ликвидации доводятся до обучающихся педагогическим работником.

В случае неликвидации текущей академической задолженности, педагогический работник обязан во время контрольного мероприятия промежуточной аттестации поставить обучающемуся 0 рейтинговых баллов. В этом случае ликвидация текущей академической задолженности возможна в периоды проведения повторной промежуточной аттестации.

3.3. Проведение промежуточной аттестации обучающихся по дисциплине (модулю) в соответствии с балльно-рейтинговой системой оценки успеваемости обучающегося

Промежуточная аттестация по дисциплине (модулю) проводится в соответствии с Положением о промежуточной аттестации обучающихся по основным профессиональным образовательным программам высшего образования – программ специалитета в Российском государственном социальном университете и Положением о балльно-рейтинговой системе оценки успеваемости обучающихся по основным профессиональным образовательным программам высшего образования - программам бакалавриата, программам специалитета, программам магистратуры в Российском государственном социальном университете.

На промежуточную аттестацию отводится 20 рейтинговых баллов.

Ответы обучающегося на контрольном мероприятии промежуточной аттестации оцениваются педагогическим работником по 20 - балльной шкале, а итоговая оценка по дисциплине (модулю) выставляется по пятибалльной системе для экзамена и по системе зачтено/не зачтено для зачета.

Критерии выставления оценки определяются Положением о балльно-рейтинговой системе оценки успеваемости обучающихся по основным профессиональным образовательным программам высшего образования - программам бакалавриата, программам специалитета, программам магистратуры в Российском государственном социальном университете.

В процессе определения рубежного рейтинга обучающегося используется следующая шкала:

Рубежный рейтинг	Критерии оценки освоения обучающимся учебной дисциплины в ходе контрольных мероприятий промежуточной аттестации
19-20 рейтинговых баллов	обучающийся глубоко и прочно усвоил программный материал, исчерпывающе, последовательно, грамотно и логически стройно его излагает, тесно увязывает с задачами и будущей деятельностью, не затрудняется с ответом при видоизменении задания, свободно справляется с задачами и практическими заданиями, правильно обосновывает принятые решения, умеет самостоятельно обобщать и излагать материал, не допуская
16-18 рейтинговых баллов	обучающийся твердо знает программный материал, грамотно и по существу излагает его, не допуская существенных неточностей в ответе на вопрос, может правильно применять теоретические положения и владеет необходимыми умениями и навыками при выполнении практических
13-15 рейтинговых баллов	обучающийся освоил основной материал, но не знает отдельных деталей, допускает неточности, недостаточно правильные формулировки, нарушает последовательность в изложении программного материала и испытывает затруднения в выполнении практических заданий
1-12 рейтинговых баллов	обучающийся не знает значительной части программного материала, допускает существенные ошибки, с большими затруднениями выполняет практические задания
0 рейтинговых баллов	не аттестован

Если результат контроля успеваемости в рамках проведения контрольных мероприятий промежуточной аттестации (рубежный рейтинг обучающегося) неудовлетворительный (получено менее 13 рейтинговых баллов), то промежуточная аттестация по учебной дисциплине (модулю) невозможна даже при наличии высокого текущего рейтинга, полученного по итогам текущего контроля по учебной дисциплине (модулю).

ЛИСТ РЕГИСТРАЦИИ ИЗМЕНЕНИЙ

№ п/п	Содержание изменения	Реквизиты документа об утверждении изменения	Дата введения изменения
1.			
2.			
3.			
4.			



**Министерство науки и высшего образования Российской Федерации
Федеральное государственное бюджетное образовательное учреждение
высшего образования
«Российский государственный социальный университет»**

УТВЕРЖДАЮ
и.о. декана факультета политических и
социальных технологий

 / С.В. Пивнева
«28» марта 2023 г.

**МЕТОДИЧЕСКИЕ МАТЕРИАЛЫ ПО ДИСЦИПЛИНЕ (МОДУЛЮ)
«БЕЗОПАСНОСТЬ В ИНФОРМАЦИОННОЙ СФЕРЕ И ЦИФРОВАЯ ГИГИЕНА»**

**Направление подготовки (специальность)
10.03.01 «Информационная безопасность»**

**Направленность (специализация)
«Организация и технологии защиты информации (по отрасли или в сфере
профессиональной деятельности)»**

**ОБРАЗОВАТЕЛЬНАЯ ПРОГРАММА ВЫСШЕГО ОБРАЗОВАНИЯ - ПРОГРАММА
БАКАЛАВРИАТА**

**Форма обучения
Очная**

Москва, 2023 г.

Методические материалы по дисциплине (модулю) «Безопасность в информационной сфере и цифровая гигиена» разработаны на основании федерального государственного образовательного стандарта высшего образования – бакалавриата по направлению подготовки 10.03.01 Информационная безопасность, утвержденного приказом Министерства образования и науки Российской Федерации от 19.09.2017г. № 929, учебного плана по основной профессиональной образовательной программе высшего образования - программе бакалавриата по направлению подготовки 10.03.01 Информационная безопасность (далее – «ОПОП»).

Методические материалы по дисциплине (модулю) разработаны рабочей группой в составе: канд. техн. наук доцент Бобровский С.М., канд. пед. наук, доцент Витковская Н.Г., ст. преподаватель Мальцев Н.В.

Методические материалы по дисциплине (модулю) обсуждены и утверждены на заседании кафедры информационных технологий, искусственного интеллекта и общественно-социальных технологий цифрового общества факультета социальных и политических технологий.

Протокол № 7 от «28» марта 2023 г.

Заведующий кафедрой
канд. пед. наук, доцент

(подпись)

С.В. Крапивка

Методические материалы по дисциплине (модулю) рецензированы и рекомендованы к утверждению:

ФГБОУ ВО «Московский
политехнический университет», НОЦ
инфокогнитивных технологий, д-р техн.
наук, профессор

(подпись)

Н.И. Гданский

канд. тех. наук, доцент кафедры
информационных технологий,
искусственного интеллекта и
общественно-социальных технологий
цифрового общества факультета
политических и социальных технологий

(подпись)

В.Л. Симонов

Согласовано

Научная библиотека, директор

(подпись)

И.Г. Маляр

СОДЕРЖАНИЕ

1. МЕТОДИЧЕСКИЕ МАТЕРИАЛЫ К ЛЕКЦИОННЫМ И ЛАБОРАТОРНЫМ ЗАНЯТИЯМ.....	4
1.1. Методические материалы к проведению лекционных занятий по дисциплине (модулю).....	4
1.2. Методические материалы по подготовке к лабораторным занятиям по дисциплине (модулю).....	6
2. МЕТОДИЧЕСКИЕ РЕКОМЕНДАЦИИ ДЛЯ ОБУЧАЮЩИХСЯ ПО ОСВОЕНИЮ ДИСЦИПЛИНЫ (МОДУЛЯ) И САМОСТОЯТЕЛЬНОЙ РАБОТЕ.....	9
3. МЕТОДИЧЕСКИЕ МАТЕРИАЛЫ, ОПРЕДЕЛЯЮЩИЕ ПРОЦЕДУРЫ ОЦЕНИВАНИЯ ЗНАНИЙ, УМЕНИЙ, НАВЫКОВ И (ИЛИ) ОПЫТА ДЕЯТЕЛЬНОСТИ, ХАРАКТЕРИЗУЮЩИХ ЭТАПЫ ФОРМИРОВАНИЯ КОМПЕТЕНЦИЙ.....	18
3.1. Организационные основы применения балльно-рейтинговой системы оценки успеваемости обучающихся по дисциплине (модулю).....	18
3.2. Проведение текущего контроля успеваемости обучающихся по дисциплине (модулю) в соответствии с балльно-рейтинговой системой оценки успеваемости обучающегося.....	19
3.3. Проведение промежуточной аттестации обучающихся по дисциплине (модулю) в соответствии с балльно-рейтинговой системой оценки успеваемости обучающегося.....	20
ЛИСТ РЕГИСТРАЦИИ ИЗМЕНЕНИЙ.....	21

1. МЕТОДИЧЕСКИЕ МАТЕРИАЛЫ К ЛЕКЦИОННЫМ И ЛАБОРАТОРНЫМ ЗАНЯТИЯМ

1.1. Методические материалы к проведению лекционных занятий по дисциплине (модулю)

Лекция - один из методов обучения, одна из основных системообразующих форм организации учебного процесса в вузе. Лекционное занятие представляет собой систематическое, последовательное, монологическое изложение педагогическим работником учебного материала, как правило, теоретического характера. Такое занятие представляет собой элемент технологии представления учебного материала путем логически стройного, систематически последовательного и ясного изложения.

Цель лекции – организация целенаправленной познавательной деятельности обучающихся по овладению программным материалом дисциплины (модуля). Чтение курса лекций позволяет дать связанное, последовательное изложение материала в соответствии с новейшими данными науки, сообщить слушателям основное содержание предмета в целостном, систематизированном виде. В ряде случаев лекция выполняет функцию основного источника информации: при отсутствии учебников и учебных пособий, чаще по новым курсам; в случае, когда новые научные данные по той или иной теме не нашли отражения в учебниках; отдельные разделы и темы очень сложны для самостоятельного изучения. В таких случаях только лектор может методически помочь обучающимся в освоении сложного материала.

Возможные формы проведения лекций:

- Вводная лекция – один из наиболее важных и трудных видов лекции при чтении систематических курсов. От успеха этой лекции во многом зависит успех усвоения всего курса. Она может содержать: определение дисциплины (модуля); краткую историческую справку о дисциплине (модуле); цели и задачи дисциплины (модуля), ее роль в общей системе обучения и связь со смежными дисциплинами (модулями); основные проблемы (понятия и определения) данной науки; основную и дополнительную учебную литературу; особенности самостоятельной работы обучающихся над дисциплиной (модулем) и формы участия в научно-исследовательской работе; отчетность по курсу.

- Информационная лекция ориентирована на изложение и объяснение обучающимся научной информации, подлежащей осмыслению и запоминанию. Это самый традиционный тип лекций в практике высшей школы.

- Заключительная лекция предназначена для обобщения полученных знаний и раскрытия перспектив дальнейшего развития данной науки.

- Обзорная лекция – это систематизация научных знаний на высоком уровне, допускающая большое число ассоциативных связей в процессе осмысления информации, излагаемой при раскрытии внутрисубъектной и межпредметной связей, исключая детализацию и конкретизацию. Как правило, стержень излагаемых теоретических положений составляет научно-понятийная и концептуальная основа всего курса или крупных его разделов.

- Лекция-беседа - непосредственный контакт педагогического работника с аудиторией - диалог. По ходу лекции педагогический работник задает вопросы для выяснения мнений и уровня осведомленности обучающихся по рассматриваемой проблеме.

- Лекция-дискуссия - свободный обмен мнениями в ходе изложения лекционного материала. Педагогический работник активизирует участие в обсуждении отдельными вопросами, сопоставляет между собой различные мнения и тем самым развивает дискуссию, стремясь направить ее в нужное русло.

- Лекция с применением обратной связи включает в себе то, что в начале и конце каждого раздела лекции задаются вопросы. Первый - для того, чтобы узнать, насколько обучающиеся ориентируются в излагаемом материале, вопрос в конце раздела предназначен для выяснения степени усвоения только что изложенного материала. При

неудовлетворительных результатах контрольного опроса педагогический работник возвращается к уже прочитанному разделу, изменив при этом методику подачи материала.

- Проблемная лекция опирается на логику последовательно моделируемых проблемных ситуаций путем постановки проблемных вопросов или предъявления проблемных задач. Проблемный вопрос - это диалектическое противоречие, требующее для своего решения размышления, сравнения, поиска, приобретения и применения новых знаний. Проблемная задача содержит дополнительную вводную информацию и при необходимости некоторые ориентиры поиска ее решения.

- Программированная лекция - консультация – педагогический работник сам составляет и предлагает обучающимся вопросы. На подготовленные вопросы педагогический работник сначала просит ответить обучающихся, а затем проводит анализ и обсуждение неправильных ответов. В лекциях можно использовать наглядные материалы, а также подготовить презентацию. Что касается презентации, то в качестве визуальной поддержки ее можно органично интегрировать во все вышеупомянутые лекции. В то же время лекцию-презентацию возможно выделить и в качестве самостоятельной формы. Лекция-презентация должна отражать суть основных и (или) проблемных вопросов лекции, на которые особо следует обратить внимание обучающихся. В условиях применения активного метода проведения занятий презентация представляется весьма удачным способом донесения информации до слушателей. Единственное, на что следует обратить внимание при подготовке слайдов, - это их оформление и текст. Слайд не должен быть перегружен картинками и лишней информацией, которая будет отвлекать от основного аспекта того или иного вопроса лекции. Во время лекции можно задавать вопросы аудитории в отношении того или иного слайда, тем самым еще больше вовлекая обучающихся в проблематику.

Краткое содержание лекционных занятий

Наименование разделов	Содержание учебного материала
Раздел 1. Информационные факторы негативного воздействия на личность	
Тема 1.1. Окружающая информационная среда и цифровая гигиена: основные понятия и особенности	<i>Основные признаки информатизации общества. Информационное пространство. Информационная среда и качество жизни современного человека. Влияние развития информационно-технических средств на изменение окружающей информационной среды Понятие «цифровая гигиена». Информационная экология человека.</i>
Тема 1.2 Классификация, анализ и примеры основных направлений и факторов деструктивного воздействия на личность в информационной сфере	Критерии классификации процесса дестабилизирующего воздействия на сознание человека в информационной сфере. Опасность и последствия информационно-психологического воздействия. Антагонистические особенности инфосферы. Характеристика информационно-психологических угроз. Кибертерроризм и информационные войны. История информационных войн.
Раздел 2. Информационно-психологическая безопасность личности	

Тема 2.1. Культура информационной безопасности в профессиональной сфере	Способы противодействия типичным информационным угрозам. Методы «информационной самозащиты». Программные средства обеспечения контроля и безопасности работы в интернет-пространстве. Правовая сфера защиты от информационно-психологического воздействия.
Тема 2.2. Технологии обеспечения медиабезопасности личности	Информационная перегрузка. Информационный шум. Ментальное здоровье личности и виртуальная зависимость. Информационно-коммуникационные каналы цифрового пространства. Приемы противодействия манипуляциям. Молодежь как глобальная медиааудитория.

1.2. Методические материалы по подготовке к лабораторным занятиям по дисциплине (модулю)

Лабораторные занятия - одна из форм учебного занятия, направленная на развитие самостоятельности обучающихся и приобретение умений и навыков. Данные учебные занятия углубляют, расширяют, детализируют полученные ранее знания. Лабораторное занятие предполагает выполнение обучающимися по заданию и под руководством преподавателей одной или нескольких работ.

Цель лабораторных занятий состоит в развитии познавательных способностей, самостоятельности мышления и творческой активности обучающихся; углублении, расширении, детализировании знаний, полученных на лекции в обобщенной форме, и содействии выработке навыков профессиональной деятельности. В отдельных случаях на лабораторных занятиях руководителем занятия сообщаются дополнительные знания.

Для достижения поставленных целей и решения требуемого перечня задач лабораторные занятия проводятся традиционными технологиями или с использованием активных и интерактивных образовательных технологий.

При подготовке и работе во время проведения лабораторных занятий следует обратить внимание на следующие моменты: на процесс предварительной подготовки, на работу во время занятия, обработку полученных результатов, исправление полученных замечаний.

Предварительная подготовка к лабораторному занятию заключается в изучении теоретического материала в отведенное для самостоятельной работы время, ознакомление с инструктивными материалами с целью осознания задач занятия, техники безопасности при работе с приборами, веществами.

Работа во время проведения занятия включает:

- консультирование студентов преподавателями и вспомогательным персоналом с целью предоставления исчерпывающей информации, необходимой для самостоятельного выполнения предложенных преподавателем задач.

- самостоятельное выполнение заданий согласно обозначенной рабочей программой дисциплины (модуля) тематики.

Вопросы для самостоятельной работы к Разделу 1

1. Терминологические понятия, связанные с понятием «информационная сфера» (инфосфера). Основные антагонистические особенности инфосферы.

2. Анализ основных противоречий в инфосфере, приводящим к возникновению информационно-психологических угроз.

3. Субъекты и объекты информационно-психологических и информационно-технических угроз в инфосфере.
4. Перечень и краткая характеристика информационно психологических угроз, направленных на различные сферы общественной жизни, в том числе «технологического терроризма».
5. Обзор и анализ примеров реализации и последствий основных направлений информационно-психологических угроз.
6. Исторические примеры и правовые документы, определяющие необходимость защиты членов общества от угроз деструктивного информационно-психологического воздействия.
7. Анализ основных критериев классификации процесса дестабилизирующего воздействия киберугроз на сознание человека.
8. Информационная экология человека.
9. Кодекс правил информационного поведения.
10. Законы информационной гигиены.

Перечень тем проектов к Разделу 1:

1. Проведение информационно-аналитическое исследования в сети Интернет исторических примеров информационно-психологического воздействия на человека на различных временных этапах развития общества.
2. Проведение информационно-аналитическое исследование в сети Интернет примеров динамики внедрение в функционирования общества правовой информации федерального, муниципального и ведомственных уровней, определяющих вопросы, связанные с обеспечением информационно-психологической безопасности личности и социальных групп.

Литература для самостоятельного изучения к Разделу 1.

Основная литература

1. Гендина, Н. И. Информационная культура личности в 2 ч. Часть 1 : учебное пособие для вузов / Н. И. Гендина, Е. В. Косолапова, Л. Н. Рябцева ; под научной редакцией Н. И. Гендиной. — 2-е изд. — Москва : Издательство Юрайт, 2022. — 356 с. — (Высшее образование). — ISBN 978-5-534-14328-7. — Текст : электронный // Образовательная платформа Юрайт [сайт]. — URL: <https://urait.ru/bcode/496984> (дата обращения: 09.03.2023).
2. Рассолов, И. М. Информационное право : учебник и практикум для вузов / И. М. Рассолов. — 6-е изд., перераб. и доп. — Москва : Издательство Юрайт, 2023. — 415 с. — (Высшее образование). — ISBN 978-5-534-14327-0. — Текст : электронный // Образовательная платформа Юрайт [сайт]. — URL: <https://urait.ru/bcode/510644> (дата обращения: 09.03.2023).
3. Чернова, Е. В. Информационная безопасность человека : учебное пособие для вузов / Е. В. Чернова. — 2-е изд., испр. и доп. — Москва : Издательство Юрайт, 2023. — 243 с. — (Высшее образование). — ISBN 978-5-534-12774-4. — Текст : электронный // Образовательная платформа Юрайт [сайт]. — URL: <https://urait.ru/bcode/518441>

Дополнительная литература

1. Гендина, Н. И. Информационная культура личности в 2 ч. Часть 2 : учебное пособие для вузов / Н. И. Гендина, Е. В. Косолапова, Л. Н. Рябцева ; под научной редакцией Н. И. Гендиной. — 2-е изд. — Москва : Издательство Юрайт, 2022. — 308 с. — (Высшее образование). — ISBN 978-5-534-14419-2. — Текст : электронный // Образовательная платформа Юрайт [сайт]. — URL: <https://urait.ru/bcode/497004> (дата обращения: 09.03.2023).
2. Организационное и правовое обеспечение информационной безопасности : учебник и практикум для вузов / под редакцией Т. А. Поляковой, А. А. Стрельцова. — Москва : Издательство Юрайт, 2023. — 325 с. — (Высшее образование). — ISBN 978-5-534-03600-8. —

Текст : электронный // Образовательная платформа Юрайт [сайт]. — URL: <https://urait.ru/bcode/511239> (дата обращения: 09.03.2023).

3. Корабельников, С. М. Преступления в сфере информационной безопасности : учебное пособие для вузов / С. М. Корабельников. — Москва : Издательство Юрайт, 2023. — 111 с. — (Высшее образование). — ISBN 978-5-534-12769-0. — Текст : электронный // Образовательная платформа Юрайт [сайт]. — URL: <https://urait.ru/bcode/519079> (дата обращения: 09.03.2023).

Задания для самостоятельной работы к Разделу 2

Вопросы для самостоятельной работы к Разделу 2

1. Цель информационной гигиены, задачи информационной гигиены, объекты информационной гигиены.
2. Классификация аксиом и законов информационной экологии (по функциональному признаку).
3. Аксиомы информационной экологии.
4. Эволюция информационно-гигиенического направления.
5. Личностные факторы информационной безопасности.
6. Виды отклоняющегося, зависимого поведения.
7. Негативные формы и способы воздействия ИКТ.
8. Игровая компьютерная зависимость.
9. Особенности современного Интернет-пространства и его влияние на психологическое состояние личности.
10. Правила и нормы сетевого этикета.

Перечень тем проектов к Разделу 1:

1. Изучить тест Кимберли-Янг на интернет-зависимость (в оригинале «Internet Addiction Test» – тест на интернет-аддикцию). Провести тестирование в своей группе, обработать результаты.
2. Предложите правила пользования социальными сетями для молодежи. Провести настройку программного обеспечения, отслеживающего контент интернета: 1) личные настройки; 2) вирусный редактор; 3) алгоритмы выдачи.

Литература для самостоятельного изучения к Разделу 2.

Основная литература

4. Гендина, Н. И. Информационная культура личности в 2 ч. Часть 1 : учебное пособие для вузов / Н. И. Гендина, Е. В. Косолапова, Л. Н. Рябцева ; под научной редакцией Н. И. Гендиной. — 2-е изд. — Москва : Издательство Юрайт, 2022. — 356 с. — (Высшее образование). — ISBN 978-5-534-14328-7. — Текст : электронный // Образовательная платформа Юрайт [сайт]. — URL: <https://urait.ru/bcode/496984> (дата обращения: 09.03.2023).

5. Рассолов, И. М. Информационное право : учебник и практикум для вузов / И. М. Рассолов. — 6-е изд., перераб. и доп. — Москва : Издательство Юрайт, 2023. — 415 с. — (Высшее образование). — ISBN 978-5-534-14327-0. — Текст : электронный // Образовательная платформа Юрайт [сайт]. — URL: <https://urait.ru/bcode/510644> (дата обращения: 09.03.2023).

6. Чернова, Е. В. Информационная безопасность человека : учебное пособие для вузов / Е. В. Чернова. — 2-е изд., испр. и доп. — Москва : Издательство Юрайт, 2023. — 243 с. — (Высшее образование). — ISBN 978-5-534-12774-4. — Текст : электронный // Образовательная платформа Юрайт [сайт]. — URL: <https://urait.ru/bcode/518441>

Дополнительная литература

4. Гендина, Н. И. Информационная культура личности в 2 ч. Часть 2 : учебное пособие для вузов / Н. И. Гендина, Е. В. Косолапова, Л. Н. Рябцева ; под научной редакцией

Н. И. Гендиной. — 2-е изд. — Москва : Издательство Юрайт, 2022. — 308 с. — (Высшее образование). — ISBN 978-5-534-14419-2. — Текст : электронный // Образовательная платформа Юрайт [сайт]. — URL: <https://urait.ru/bcode/497004> (дата обращения: 09.03.2023).

5. Организационное и правовое обеспечение информационной безопасности : учебник и практикум для вузов / под редакцией Т. А. Поляковой, А. А. Стрельцова. — Москва : Издательство Юрайт, 2023. — 325 с. — (Высшее образование). — ISBN 978-5-534-03600-8. — Текст : электронный // Образовательная платформа Юрайт [сайт]. — URL: <https://urait.ru/bcode/511239> (дата обращения: 09.03.2023).

6. Корабельников, С. М. Преступления в сфере информационной безопасности : учебное пособие для вузов / С. М. Корабельников. — Москва : Издательство Юрайт, 2023. — 111 с. — (Высшее образование). — ISBN 978-5-534-12769-0. — Текст : электронный // Образовательная платформа Юрайт [сайт]. — URL: <https://urait.ru/bcode/519079> (дата обращения: 09.03.2023).

2. МЕТОДИЧЕСКИЕ РЕКОМЕНДАЦИИ ДЛЯ ОБУЧАЮЩИХСЯ ПО ОСВОЕНИЮ ДИСЦИПЛИНЫ (МОДУЛЯ) И САМОСТОЯТЕЛЬНОЙ РАБОТЕ

Освоение обучающимся дисциплины (модуля) «Технологии возможностей и безбарьерной среды» предполагает изучение материалов дисциплины на аудиторных занятиях и в ходе самостоятельной работы. Аудиторные занятия проходят в форме лекций, семинаров, практических и лабораторных занятий. Самостоятельная работа включает разнообразный комплекс видов и форм работы обучающихся.

Для успешного освоения дисциплины (модуля) и достижения поставленных целей необходимо внимательно ознакомиться с рабочей программы дисциплины (модуля), доступной в электронной информационно-образовательной среде РГСУ.

Следует обратить внимание на списки основной и дополнительной литературы, на предлагаемые преподавателем ресурсы информационно-телекоммуникационной сети Интернет. Эта информация необходима для самостоятельной работы обучающегося.

При подготовке к аудиторным занятиям необходимо помнить особенности каждой формы его проведения.

Подготовка к учебному занятию лекционного типа заключается в следующем.

С целью обеспечения успешного обучения обучающийся должен готовиться к лекции, поскольку она является важнейшей формой организации учебного процесса, поскольку:

- знакомит с новым учебным материалом;
- разъясняет учебные элементы, трудные для понимания;
- систематизирует учебный материал;
- ориентирует в учебном процессе.

С этой целью:

- внимательно прочитайте материал предыдущей лекции;
- ознакомьтесь с учебным материалом по учебнику и учебным пособиям с темой прочитанной лекции;
- внесите дополнения к полученным ранее знаниям по теме лекции на полях лекционной тетради;
- запишите возможные вопросы, которые вы зададите лектору на лекции по материалу изученной лекции;
- постарайтесь уяснить место изучаемой темы в своей подготовке;
- узнайте тему предстоящей лекции (по тематическому плану, по информации лектора) и запишите информацию, которой вы владеете по данному вопросу.

Подготовка к занятию семинарского типа.

При подготовке и работе во время проведения занятий семинарского типа следует обратить внимание на следующие моменты: на процесс предварительной подготовки, на работу во время занятия, обработку полученных результатов, исправление полученных замечаний.

Предварительная подготовка к учебному занятию семинарского типа заключается в изучении теоретического материала в отведенное для самостоятельной работы время, ознакомление с инструктивными материалами с целью осознания задач практического занятия, техники безопасности при работе с приборами, веществами.

Работа во время проведения учебного занятия семинарского типа включает:

– консультирование студентов преподавателями и вспомогательным персоналом с целью предоставления исчерпывающей информации, необходимой для самостоятельного выполнения предложенных преподавателем задач.

– самостоятельное выполнение заданий согласно обозначенной рабочей программой дисциплины (модуля) тематики.

Самостоятельная работа.

Самостоятельная работа - планируемая учебная, учебно-исследовательская, научно-исследовательская работа студентов, выполняемая во внеаудиторное (аудиторное) время по заданию и при методическом руководстве преподавателя, но без его непосредственного участия (при частичном непосредственном участии преподавателя, оставляющем ведущую роль за работой студентов).

Для более углубленного изучения темы задания для самостоятельной работы рекомендуется выполнять параллельно с изучением данной темы. При выполнении заданий по возможности используйте наглядное представление материала.

Самостоятельная работа студентов в ВУЗе является важным видом учебной и научной деятельности студента. Самостоятельная работа студентов играет значительную роль в рейтинговой технологии обучения.

К современному специалисту в области медицины общество предъявляет достаточно широкий перечень требований, среди которых немаловажное значение имеет наличие у выпускников определенных навыков (компетенций) и умения самостоятельно добывать знания из различных источников, систематизировать полученную информацию, давать оценку конкретной профессиональной ситуации. Формирование такого умения происходит в течение всего периода обучения.

В процессе самостоятельной работы студент приобретает необходимые для будущей специальности компетенции, навыки самоорганизации, самоконтроля, самоуправления, саморефлексии и становится активным самостоятельным субъектом учебной деятельности.

Самостоятельная работа студентов должна оказывать важное влияние на формирование личности будущего специалиста, его компетентность. Каждый студент самостоятельно определяет режим своей работы и меру труда, затрачиваемого на овладение учебным содержанием по каждой дисциплине. Он выполняет внеаудиторную работу по личному индивидуальному плану, в зависимости от его подготовки, времени и других условий.

Виды самостоятельной работы.

Работа с литературой.

При работе с книгой необходимо подобрать литературу, научиться правильно ее читать, вести записи. Для подбора литературы в библиотеке используются алфавитный и систематический каталоги. Важно помнить, что рациональные навыки работы с книгой - это всегда большая экономия времени и сил. Правильный подбор учебников рекомендуется преподавателем, читающим лекционный курс. Необходимая литература может быть также указана в методических разработках по данному курсу. Изучая материал по учебнику, следует переходить к следующему вопросу только после правильного уяснения предыдущего, описывая на бумаге все выкладки и вычисления (в том числе те, которые в учебнике опущены или на лекции даны для самостоятельного вывода). При изучении любой дисциплины большую и важную роль играет самостоятельная индивидуальная работа. Особое внимание следует обратить на определение основных понятий курса. Студент должен подробно разбирать примеры, которые поясняют такие определения, и уметь строить аналогичные примеры самостоятельно. Нужно добиваться точного представления о том, что изучаешь. Полезно составлять опорные конспекты. При изучении материала по учебнику полезно в

тетради (на специально отведенных полях) дополнять конспект лекций. Там же следует отмечать вопросы, выделенные студентом для консультации с преподавателем. Выводы, полученные в результате изучения, рекомендуется в конспекте выделять, чтобы они при перечитывании записей лучше запоминались. Опыт показывает, что многим студентам помогает составление листа опорных сигналов, содержащего важнейшие и наиболее часто употребляемые формулы и понятия. Такой лист помогает запомнить формулы, основные положения лекции, а также может служить постоянным справочником для студента. Различают два вида чтения: первичное и вторичное. Первичное - это внимательное, неторопливое чтение, при котором можно остановиться на трудных местах.

Задача вторичного чтения - полное усвоение смысла целого (по счету это чтение может быть и не вторым, а третьим или четвертым). Самостоятельная работа с учебниками и книгами (а также самостоятельное теоретическое исследование проблем, обозначенных преподавателем на лекциях) – это важнейшее условие формирования у себя научного способа познания.

Чтение научного текста является частью познавательной деятельности. Ее цель – извлечение из текста необходимой информации. От того насколько осознанно читающим собственная внутренняя установка при обращении к печатному слову (найти нужные сведения, усвоить информацию полностью или частично, критически проанализировать материал и т.п.) во многом зависит эффективность осуществляемого действия.

Методические рекомендации по составлению конспекта:

1. Внимательно прочитайте текст. Уточните в справочной литературе непонятные слова. При записи не забудьте вынести справочные данные на поля конспекта;

2. Выделите главное, составьте план;

3. Кратко сформулируйте основные положения текста, отметьте аргументацию автора;

4. Законспектируйте материал, четко следуя пунктам плана. При конспектировании старайтесь выразить мысль своими словами. Записи следует вести четко, ясно.

5. Грамотно записывайте цитаты. Цитируя, учитывайте лаконичность, значимость мысли. В тексте конспекта желательно приводить не только тезисные положения, но и их доказательства. При оформлении конспекта необходимо стремиться к емкости каждого предложения. Мысли автора книги следует излагать кратко, заботясь о стиле и выразительности написанного. Число дополнительных элементов конспекта должно быть логически обоснованным, записи должны распределяться в определенной последовательности, отвечающей логической структуре произведения. Для уточнения и дополнения необходимо оставлять поля. Владение навыками конспектирования требует от студента целеустремленности, повседневной самостоятельной работы.

Методические материалы по самостоятельному решению задач

При самостоятельном решении задач нужно обосновывать каждый этап решения, исходя из теоретических положений курса. Если студент видит несколько путей решения проблемы (задачи), то нужно сравнить их и выбрать самый рациональный. Полезно до начала вычислений составить краткий план решения проблемы (задачи). Решение проблемных задач или примеров следует излагать подробно, вычисления располагать в строгом порядке, отделяя вспомогательные вычисления от основных. Решения при необходимости нужно сопровождать комментариями, схемами, чертежами и рисунками. Следует помнить, что решение каждой учебной задачи должно доводиться до окончательного логического ответа, которого требует условие, и по возможности с выводом. Полученный ответ следует проверить способами, вытекающими из существа данной задачи. Полезно также (если возможно) решать несколькими способами и сравнить полученные результаты. Решение задач данного типа нужно продолжать до приобретения твердых навыков в их решении.

Методические материалы к выполнению реферата

Реферат (от лат. referre – сообщать) – краткое изложение в письменном виде или в форме публикации доклада, содержания научного труда (трудов), литературы по теме. Работа над рефератом условно разделяется на выбор темы, подбор литературы, подготовку и защиту

плана; написание теоретической части и всего текста с указанием библиографических данных используемых источников, подготовку доклада, выступление с ним. Тематика рефератов полностью связана с основными вопросами изучаемого курса.

Список литературы к темам не дается, и обучающиеся самостоятельно ведут библиографический поиск, причем им не рекомендуется ограничиваться университетской библиотекой.

Важно учитывать, что написание реферата требует от обучающихся определенных усилий. Особое внимание следует уделить подбору литературы, методике ее изучения с целью отбора и обработки собранного материала, обоснованию актуальности темы и теоретического уровня обоснованности используемых в качестве примеров фактов какой-либо деятельности.

Выбрав тему реферата, начав работу над литературой, необходимо составить план. Изучая литературу, продолжается обдумывание темы, осмысливание прочитанного, делаются выписки, сопоставляются точки зрения разных авторов и т.д. Реферативная работа сводится к тому, чтобы в ней выделились две взаимосвязанные стороны: во-первых, ее следует рассматривать как учебное задание, которое должен выполнить обучаемый, а во-вторых, как форму научной работы, творческого воображения при выполнении учебного задания.

Наличие плана реферата позволяет контролировать ход работы, избежать формального переписывания текстов из первоисточников.

Оформление реферата включает титульный лист, оглавление и краткий список использованной литературы. Список использованной литературы размещается на последней странице рукописи или печатной форме реферата. Реферат выполняется в письменной или печатной форме на белых листах формата А4 (210 x 297 мм). Шрифт Times New Roman, кегель 14, через 1,5 интервала при соблюдении следующих размеров текста: верхнее поле – 25 мм, нижнее – 20 мм, левое – 30 мм, правое – 15 мм. Нумерация страниц производится вверху листа, по центру. Титульный лист нумерации не подлежит.

Рефераты должны быть написаны простым, ясным языком, без претензий на наукообразность. Следует избегать сложных грамматических оборотов, непривычных терминов и символов. Если же такие термины и символы все-таки приводятся, то необходимо разъяснять их значение при первом упоминании в тексте реферата.

Объем реферата предполагает тщательный отбор информации, необходимой для краткого изложения вопроса. Важнейший этап – редактирование готового текста реферата и подготовка к обсуждению. Обсуждение требует хорошей ориентации в материале темы, умения выделить главное, поставить дискуссионный вопрос, привлечь внимание слушателей к интересной литературе, логично и убедительно изложить свои мысли.

Рефераты обязательно подлежат защите. Процедура защиты начинается с определения оппонентов защищающего свою работу. Они стремятся дать основательный анализ работы обучающимся, обращают внимание на положительные моменты и недостатки реферата, дают общую оценку содержанию, форме преподнесения материала, характеру использованной литературы. Иногда они дополняют тот или иной раздел реферата. Последнее особенно ценно, ибо говорит о глубоком знании обучающимся-оппонентом изучаемой проблемы.

Обсуждение не ограничивается выслушиванием оппонентов. Другие обучающиеся имеют право уточнить или опровергнуть какое-либо утверждение. Преподаватель предлагает любому обучающемуся задать вопрос по существу доклада или попытаться подвести итог обсуждению.

Алгоритм работы над рефератом

1. Выбор темы

Тема должна быть сформулирована грамотно (с литературной точки зрения);

В названии реферата следует поставить четкие рамки рассмотрения темы;

Желательно избегать слишком длинных названий;

Следует по возможности воздерживаться от использования в названии спорных с научной точки зрения терминов, излишней наукообразности, а также чрезмерного упрощения формулировок.

2. Реферат следует составлять из пяти основных частей: введения; основной части; заключения; списка литературы; приложений.

3. Основные требования к введению:

Во введении не следует концентрироваться на содержании; введение должно включать краткое обоснование актуальности темы реферата, где требуется показать, почему данный вопрос может представлять научный интерес и есть ли связь представляемого материала с современностью. Таким образом, тема реферата должна быть актуальна либо с научной точки зрения, либо с современных позиций.

Очень важно выделить цель, а также задачи, которые требуется решить для выполнения цели.

Введение должно содержать краткий обзор изученной литературы, в котором указывается взятый из того или иного источника материал, кратко анализируются изученные источники, показываются их сильные и слабые стороны;

Объем введения составляет две страницы текста.

4. Требования к основной части реферата:

Основная часть содержит материал, отобранный для рассмотрения проблемы;

Также основная часть должна включать в себя собственно мнение обучающихся и сформулированные самостоятельные выводы, опирающиеся на приведенные факты;

Материал, представленный в основной части, должен быть логически изложен и распределен по параграфам, имеющим свои названия;

В изложении основной части необходимо использовать сноски (в первую очередь, когда приводятся цифры и чьи-то цитаты);

Основная часть должна содержать иллюстративный материал (графики, таблицы и т. д.);

Объем основной части составляет около 10 страниц.

5. Требования к заключению:

В заключении формулируются выводы по параграфам, обращается внимание на выдвинутые во введении задачи и цели;

Заключение должно быть четким, кратким, вытекающим из содержания основной части.

6. Требования к оформлению списка литературы (по ГОСТу):

Необходимо соблюдать правильность последовательности записи источников: сначала следует писать фамилию, а после инициалы; название работы не ставится в кавычки; после названия сокращенно пишется место издания; затем идет год издания; наконец, называется процитированная страница.

Критерии оценки реферата

Обучающийся, защищающий реферат, должен рассказать о его актуальности, поставленных целях и задачах, изученной литературе, структуре основной части, сделанных в ходе работы выводах.

По окончании выступления ему может быть задано несколько вопросов по представленной проблеме.

Оценка складывается из соблюдения требований к реферату, грамотного раскрытия темы, умения четко рассказывать о представленном реферате, способности понять суть задаваемых по работе вопросов и найти точные ответы на них.

Методические материалы к выполнению эссе

Эссе – литературное произведение небольшого объема, обычно прозаическое, свободной композиции, передающее индивидуальные впечатления, суждения, соображения автора о той или иной проблеме, теме, о том или ином событии или явлении. Это вид самостоятельной исследовательской работы обучающихся, с целью углубления и закрепления теоретических знаний и освоения практических навыков. Цель эссе состоит в развитии самостоятельного творческого мышления и письменного изложения собственных мыслей. При написании эссе обучающийся должен представить развернутый письменный ответ на

теоретический или практический актуальный вопрос, объявленный преподавателем в аудитории непосредственно перед ее написанием. В процессе написания эссе разрешается пользоваться нормативно-правовыми актами, конспектом лекций (в печатном виде). Использование интернет-ресурсов не допускается. Темы эссе преподаватель предлагает из числа тех, которые обучающиеся уже рассматривали на лекциях или семинарских занятиях, исходя из содержания заданий в составе оценочных средств. По решению преподавателя, в качестве темы эссе может быть выбрана одна или несколько тем, которые могут быть распределены между обучающимися по желанию.

Требования к выполнению эссе:

1. Проводится письменно.

2. Эссе выполняется на компьютере (гарнитура Times New Roman, шрифт 14) через 1,5 интервала с полями: верхнее, нижнее – 2; правое – 3; левое – 1,5. Отступ первой строки абзаца – 1,25. Сноски – постраничные. Таблицы и рисунки встраиваются в текст работы. При этом обязательный заголовок таблицы надо размещать над табличным полем, а рисунки сопровождать подрисуночными подписями. При включении в эссе нескольких таблиц и/или рисунков их нумерация обязательна. Обязательна и нумерация страниц. Их целесообразно проставлять внизу страницы – по середине или в правом углу. Номер страницы не ставится на титульном листе, но в общее число страниц он включается. Объем эссе, без учета приложений, не должен превышать 5 страниц. Значительное превышение установленного объема является недостатком работы и указывает на то, что обучающийся не сумел отобрать и переработать необходимый материал.

3. Работа должна содержать собственные умозаключения по сути поставленной проблемы, включать самостоятельно проведенный анализ по сути этой проблемы, выводы, обобщающие авторскую позицию по поставленной проблеме.

Критерии оценки эссе:

«Отлично» – исключительные знания материала, абсолютное понимание сути, безукоризненное знание основных понятий и положений, логически и лексически грамотно изложенный, содержательный, аргументированный, конкретный и исчерпывающий ответ.

«Хорошо» – глубокие знания материала, правильное понимание сути, знание основных понятий и положений, содержательный, полный и конкретный ответ.

«Удовлетворительно» – твердые, но недостаточно полные знания, верное понимание сути, в целом правильный ответ.

«Неудовлетворительно» – непонимание сущности задания, грубые ошибки в ответе.

Методические материалы по выполнению тестирования.

Тестовые задания содержат вопросы и 3-4 варианта ответа по базовым положениям изучаемой темы/раздела, составлены с расчетом на знания, полученные обучающимся в процессе изучения темы/раздела.

Тестовые задания выполняются в письменной форме и сдаются преподавателю, ведущему дисциплину (модуль). На выполнение тестовых заданий обучающимся отводится 45 минут.

При обработке результатов оценочной процедуры используются: критерии оценки по содержанию и качеству полученных ответов, ключи, оценочные листы.

Критерии оценки теста:

«Зачтено» - если обучающийся правильно выполнил не менее 2/3 всей работы или допустил не более одной грубой ошибки и двух недочетов, не более одной грубой и одной негрубой ошибки, не более трех негрубых ошибок, одной негрубой ошибки и трех недочетов, при наличии четырех-пяти недочетов.

«Не зачтено» - если число ошибок и недочетов превысило норму для оценки 3 или правильно выполнено менее 2/3 всей работы.

Методические материалы по выполнению доклада.

Рекомендуется следующая структура доклада:

1. титульный лист, содержание доклада;

2. краткое изложение;
3. цели и задачи;
4. изложение характера исследований и рассмотренных проблем, гипотезы, спорные вопросы;
5. источники информации, методы сбора и анализа данных, степень их полноты и достоверности;
6. анализ и толкование полученных в работе результатов;
7. выводы и оценки;
8. библиография и приложения.

Время выступления докладчика не должно превышать 10 минут.

Основные требования к оформлению доклада:

- титульный лист должен включать название доклада, наименование предметной (цикловой) комиссии, фамилию обучающегося;
- все использованные литературные источники сопровождаются библиографическим описанием;
- приводимая цитата из источника берется в кавычки (оформляются сноски);
- единицы измерения должны применяться в соответствии с действующими стандартами;
- все названия литературных источников следует приводить в соответствии с новейшими изданиями;
- рекомендуется включение таблиц, графиков, схем, если они отражают основное содержание или улучшают ее наглядность;
- названия фирм, учреждений, организаций и предприятий должны именоваться так, как они указываются в источнике;

Критерии оценки доклада

При выполнении доклада обучающийся должен продемонстрировать умение кратко излагать прочитанный материал, а также умение обобщать и анализировать материал по теме доклада.

Презентация

Методические материалы к презентациям

1. Объем презентации 10 -20 слайдов.
2. На титульном слайде должно быть отражено:
 - наименование факультета;
 - тема презентации;
 - фамилия, имя, отчество, направление подготовки/ специальность, направленность (профиль)/ специализация, форма обучения, номер группы автора презентации;
 - фамилия, имя, отчество, степень, звание, должность руководитель работы;
 - год выполнения работы.
3. В презентации должны быть отражены обоснование актуальности представляемого материала, цели и задачи работы.
4. Содержание презентации должно включать наиболее значимый материал доклада, а также, при необходимости, таблицы, диаграммы, рисунки, фотографии, карты, видео – вставки, звуковое сопровождение.
5. Заключительный слайд должен содержать информацию об источниках информации для презентации.

Критерии оценки презентации

1. Объем презентации 10 -20 слайдов.
2. Правильность оформления титульного слайда.
3. Актуальность отобранного материала, обоснованность формулировки цели и задач работы.

4. Наглядность и логичность презентации, обоснованность использования таблиц, диаграмм, рисунков, фотографий, карт, видео – вставок, звукового сопровождения; правильный выбор шрифтов, фона, других элементов дизайна слайда.

5. Объём и качество источников информации (не менее 2-х интернет – источников и не менее 2-х литературных источников).

Методические материалы по подготовке к опросу

Самостоятельная работа обучающихся включает подготовку к опросу на практических занятиях. Для этого обучающийся изучает лекции, основную и дополнительную литературу, публикации, информацию из Интернет-ресурсов.

Тема и вопросы к практическим занятиям, вопросы для самоконтроля содержатся в рабочей программе и доводятся до студентов заранее.

Для подготовки к опросу обучающемуся необходимо ознакомиться с материалом, посвященным теме практического занятия, в учебнике или другой рекомендованной литературе, конспекте лекции, обратить внимание на усвоение основных понятий дисциплины, выявить неясные вопросы и подобрать дополнительную литературу для их освещения.

Критерии оценки опроса

«Отлично»:

- дан полный, развернутый ответ на поставленный вопрос;
- в ответе прослеживается четкая структура, логическая последовательность, отражающая сущность раскрываемых понятий, теорий, явлений;
- знание по предмету демонстрируется на фоне понимания его в системе данной науки и междисциплинарных связей;
- свободное владение терминологией;
- ответы на дополнительные вопросы четкие, краткие;

«Хорошо»:

- дан полный, развернутый ответ на поставленный вопрос, показано умение выделять существенные и несущественные признаки, причинно-следственные связи;
- ответ недостаточно логичен с единичными ошибками в частности, исправленные студентом с помощью преподавателя;
- единичные ошибки в терминологии;
- ответы на дополнительные вопросы правильные, недостаточно полные и четкие.

«Удовлетворительно»:

- ответ не полный, с ошибками в деталях, умение раскрыть значение обобщённых знаний не показано, речевое оформление требует поправок, коррекции;
- логика и последовательность изложения имеют нарушения, студент не способен самостоятельно выделить существенные и несущественные признаки и причинно-следственные связи;
- ошибки в раскрываемых понятиях, терминах;
- студент не ориентируется в теме, допускает серьезные ошибки;
- студент не может ответить на большую часть дополнительных вопросов.

«Неудовлетворительно»:

- ответ представляет собой разрозненные знания с существенными ошибками по вопросу;
- присутствуют фрагментарность, нелогичность изложения, студент не осознает связь обсуждаемого вопроса с другими объектами дисциплины, речь неграмотная;
- незнание терминологии;
- ответы на дополнительные вопросы неправильные.

Методические материалы по выполнению практического задания

При выполнении практического задания обучающийся придерживается следующего алгоритма:

1. Записать дату, тему и цель задания;

2. Ознакомиться с правилами и условия выполнения практического задания;
3. Повторить теоретические задания, необходимые для рациональной работы и других практических действий, используя конспекты лекций и рекомендованную литературу, представленной в программе;
4. Выполнить работу по предложенному алгоритму действий;
5. Обобщить результаты работы, сформулировать выводы / дать ответы на контрольные вопросы;

Работа должна быть выполнена грамотно, с соблюдением культуры изложения. При использовании данных из учебных, методических пособий и другой литературы, периодических изданий, Интернет-источников должны иметься ссылки на вышеперечисленные.

Критерии оценки практического задания:

«Отлично» – правильный ответ, дается четкое обоснование принятому решению; рассуждения четкие последовательные логические; используются ссылки на полученные при изучении дисциплины знания; правильно используются формулы, понятия, процедуры, имеющие прямое отношение к задаче для подтверждения принятого решения.

«Хорошо» – правильный ответ, дается обоснование принятому решению; но с не существенными ошибками, в рассуждениях отсутствует логическая последовательность; используются ссылки на полученные при изучении дисциплины знания, правильно используются формулы, понятия, процедуры, имеющие прямое отношение к задаче для подтверждения принятого решения.

«Удовлетворительно» – правильный ответ, допускаются грубые ошибки в обосновании принятого решения; рассуждения не последовательные сумбурные; используются ссылки на полученные при изучении дисциплины знания; используются формулы, процедуры, понятия, имеющие прямое значение для подтверждения принятого решения, однако, при обращении к ним допускаются серьезные ошибки, студент не может правильно ими воспользоваться.

«Неудовлетворительно, не зачтено» – ответ неверный, отсутствует обоснование принятому решению; студент демонстрирует полное непонимание сути вопроса.

Для оценки решения ситуационной задачи (аналитического задания):

Оценка «отлично» выставляется, если задача решена грамотно, ответы на вопросы сформулированы четко. Эталонный ответ полностью соответствует решению студента, которое хорошо обосновано теоретически.

Оценка «хорошо» выставляется, если задача решена, ответы на вопросы сформулированы не достаточно четко. Решение студента в целом соответствует эталонному ответу, но не достаточно хорошо обосновано теоретически.

Оценка «удовлетворительно» выставляется, если задача решена не полностью, ответы не содержат всех необходимых обоснований решения.

Оценка «неудовлетворительно» выставляется, если задача не решена или имеет грубые теоретические ошибки в ответе на поставленные вопросы.

Методические материалы по выполнению лабораторного задания

При выполнении лабораторного задания обучающийся придерживается следующего алгоритма:

1. Записать дату, тему и цель задания;
2. Ознакомиться с правилами и условия выполнения задания;
3. Повторить теоретические задания, необходимые для рациональной работы и других практических действий, используя конспекты лекций и рекомендованную литературу, представленной в программе;
4. Выполнить работу по предложенному алгоритму действий;
5. Обобщить результаты работы, сформулировать выводы / дать ответы на контрольные вопросы;

Работа должна быть выполнена грамотно, с соблюдением культуры изложения. При использовании данных из учебных, методических пособий и другой литературы, периодических изданий, Интернет-источников должны иметься ссылки на вышеперечисленные.

Критерии оценки лабораторного задания:

«Отлично» – правильный ответ, дается четкое обоснование принятому решению; рассуждения четкие последовательные логические; используются ссылки на полученные при изучении дисциплины знания; правильно используются формулы, понятия, процедуры, имеющие прямое отношение к задаче для подтверждения принятого решения.

«Хорошо» – правильный ответ, дается обоснование принятому решению; но с не существенными ошибками, в рассуждениях отсутствует логическая последовательность; используются ссылки на полученные при изучении дисциплины знания, правильно используются формулы, понятия, процедуры, имеющие прямое отношение к задаче для подтверждения принятого решения.

«Удовлетворительно» – правильный ответ, допускаются грубые ошибки в обосновании принятого решения; рассуждения не последовательные сумбурные; используются ссылки на полученные при изучении дисциплины знания; используются формулы, процедуры, понятия, имеющие прямое значение для подтверждения принятого решения, однако, при обращении к ним допускаются серьезные ошибки, студент не может правильно ими воспользоваться.

«Неудовлетворительно, не зачтено» – ответ неверный, отсутствует обоснование принятому решению; студент демонстрирует полное непонимание сути вопроса.

Методические указания для подготовки к промежуточной аттестации.

Изучение учебных дисциплин (модулей) завершается зачетом/зачетом с оценкой или экзаменом. Подготовка к промежуточной аттестации способствует закреплению, углублению и обобщению знаний, получаемых, в процессе обучения, а также применению их к решению практических задач. Готовясь к экзамену, студент ликвидирует имеющиеся пробелы в знаниях, углубляет, систематизирует и упорядочивает свои знания. На зачете или экзамене студент демонстрирует то, что он освоил в процессе обучения по дисциплине (модулю).

Вначале следует просмотреть весь материал по дисциплине (модулю), отметить для себя трудные вопросы. Обязательно в них разобраться. В заключение еще раз целесообразно повторить основные положения, используя при этом листы опорных сигналов. Систематическая подготовка к занятиям в течение семестра позволит использовать время промежуточной аттестации для систематизации знаний.

3. МЕТОДИЧЕСКИЕ МАТЕРИАЛЫ, ОПРЕДЕЛЯЮЩИЕ ПРОЦЕДУРЫ ОЦЕНИВАНИЯ ЗНАНИЙ, УМЕНИЙ, НАВЫКОВ И (ИЛИ) ОПЫТА ДЕЯТЕЛЬНОСТИ, ХАРАКТЕРИЗУЮЩИХ ЭТАПЫ ФОРМИРОВАНИЯ КОМПЕТЕНЦИЙ

3.1. Организационные основы применения балльно-рейтинговой системы оценки успеваемости обучающихся по дисциплине (модулю)

Оценка качества освоения обучающимися дисциплины (модуля) реализуется в формате балльно-рейтинговой системы оценки успеваемости обучающихся (БРСО).

БРСО в ходе текущего контроля успеваемости и промежуточной аттестации осуществляется по 100-балльной шкале.

Академический рейтинг обучающегося по дисциплине (модулю) складывается из результатов:

- текущего контроля успеваемости (максимальный текущий рейтинг обучающегося 80 рейтинговых баллов);
- промежуточной аттестации (максимальный рубежный рейтинг обучающегося 20 рейтинговых баллов).

Условия оценки освоения обучающимся дисциплины (модуля) в формате БРСО доводятся преподавателем до сведения обучающихся на первом учебном занятии, а также размещены в свободном доступе в электронной информационно-образовательной среде Университета.

3.2. Проведение текущего контроля успеваемости обучающихся по дисциплине (модулю) в соответствии с балльно-рейтинговой системой оценки успеваемости обучающегося

В течение учебного семестра до промежуточной аттестации на основании утвержденной рабочей программы дисциплины (модуля) формируется текущий рейтинг обучающегося. Текущий рейтинг обучающегося складывается как сумма рейтинговых баллов, полученных им в течение учебного семестра по всем видам учебных занятий по учебной дисциплине.

В процессе текущего контроля оцениваются следующие действия обучающегося, направленные на освоение компетенций в рамках изучения учебной дисциплины:

– академическая активность (посещаемость учебных занятий, самостоятельное изучение содержания учебной дисциплины в электронной информационно-образовательной среде, соблюдение сроков сдачи практических заданий и текущих контрольных мероприятий и др.);

– выполнение и сдача текущих и итогового практических заданий (эссе, рефераты, творческие задания, кейс-задания, лабораторные работы, расчетные задания и др., активное участие в групповых интерактивных занятиях (дискуссии, WiKi-проекты и др.), защита проектов и др.);

– прохождение рубежей текущего контроля, включая соблюдение графика их прохождения в электронной информационно-образовательной среде.

Для планирования расчета текущего рейтинга обучающегося используются следующие пропорции:

Вид учебного действия	Максимальная рейтинговая оценка, баллов
академическая активность	10
практические задания	40
<i>из них: текущие практические задания</i>	20
<i>итоговое практическое задание</i>	20
рубежи текущего контроля	30
ИТОГО:	80

В течение учебного семестра по дисциплине (модулю) обучающимся должен быть накоплен текущий рейтинг не менее 52 рейтинговых баллов (65% от максимального значения текущего рейтинга).

Необходимыми условиями допуска обучающегося к промежуточной аттестации по дисциплине являются положительное прохождение обучающимся не менее 65% рубежей текущего контроля с накоплением не менее 65% максимального рейтингового балла за каждый рубеж текущего контроля и положительное выполнение итогового практического задания с накоплением не менее 65% максимального рейтингового балла, установленного за итоговое практическое задание.

Невыполнение вышеуказанных условий является текущей академической задолженностью, которая должна быть ликвидирована обучающимся до контрольного мероприятия промежуточной аттестации.

Сведения о наличии у обучающихся текущей академической задолженности, сроках и порядке добора рейтинговых баллов для её ликвидации доводятся до обучающихся педагогическим работником.

В случае неликвидации текущей академической задолженности, педагогический работник обязан во время контрольного мероприятия промежуточной аттестации поставить обучающемуся 0 рейтинговых баллов. В этом случае ликвидация текущей академической задолженности возможна в периоды проведения повторной промежуточной аттестации.

3.3. Проведение промежуточной аттестации обучающихся по дисциплине (модулю) в соответствии с балльно-рейтинговой системой оценки успеваемости обучающегося

Промежуточная аттестация по дисциплине (модулю) проводится в соответствии с Положением о промежуточной аттестации обучающихся по основным профессиональным образовательным программам высшего образования – программ специалитета в Российском государственном социальном университете и Положением о балльно-рейтинговой системе оценки успеваемости обучающихся по основным профессиональным образовательным программам высшего образования - программам бакалавриата, программам специалитета, программам магистратуры в Российском государственном социальном университете.

На промежуточную аттестацию отводится 20 рейтинговых баллов.

Ответы обучающегося на контрольном мероприятии промежуточной аттестации оцениваются педагогическим работником по 20 - балльной шкале, а итоговая оценка по дисциплине (модулю) выставляется по системе зачтено/не зачтено.

Критерии выставления оценки определяются Положением о балльно-рейтинговой системе оценки успеваемости обучающихся по основным профессиональным образовательным программам высшего образования - программам бакалавриата, программам специалитета, программам магистратуры в Российском государственном социальном университете.

В процессе определения рубежного рейтинга обучающегося используется следующая шкала:

Рубежный рейтинг	Критерии оценки освоения обучающимся учебной дисциплины в ходе контрольных мероприятий промежуточной аттестации
19-20 рейтинговых баллов	обучающийся глубоко и прочно усвоил программный материал, исчерпывающе, последовательно, грамотно и логически стройно его излагает, тесно увязывает с задачами и будущей деятельностью, не затрудняется с ответом при видоизменении задания, свободно справляется с задачами и практическими заданиями, правильно обосновывает принятые решения, умеет самостоятельно обобщать и излагать материал, не допуская
16-18 рейтинговых баллов	обучающийся твердо знает программный материал, грамотно и по существу излагает его, не допуская существенных неточностей в ответе на вопрос, может правильно применять теоретические положения и владеет необходимыми умениями и навыками при выполнении практических
13-15 рейтинговых баллов	обучающийся освоил основной материал, но не знает отдельных деталей, допускает неточности, недостаточно правильные формулировки, нарушает последовательность в изложении программного материала и испытывает затруднения в выполнении практических заданий
1-12 рейтинговых баллов	обучающийся не знает значительной части программного материала, допускает существенные ошибки, с большими затруднениями выполняет практические задания
0 рейтинговых баллов	не аттестован

Если результат контроля успеваемости в рамках проведения контрольных мероприятий промежуточной аттестации (рубежный рейтинг обучающегося) неудовлетворительный (получено менее 13 рейтинговых баллов), то промежуточная аттестация по учебной дисциплине (модулю) невозможна даже при наличии высокого текущего рейтинга, полученного по итогам текущего контроля по учебной дисциплине (модулю).

ЛИСТ РЕГИСТРАЦИИ ИЗМЕНЕНИЙ

№ п/ п	Содержание изменения	Реквизиты документа об утверждении изменения	Дата введения изменения
1.	Утверждены и введены в действие решением Ученого совета факультета на основании Федерального государственного образовательного стандарта (указываем реквизиты ФГОС)	Протокол заседания Ученого совета факультета № ____ от « ____ » ____ 20 ____ года	__ . __ . ____
2.	*	Протокол заседания Ученого совета факультета № ____ от « ____ » ____ 20 ____ года	__ . __ . ____
3.	*	Протокол заседания Ученого совета факультета № ____ от « ____ » ____ 20 ____ года	__ . __ . ____
4.	*	Протокол заседания Ученого совета факультета № ____ от « ____ » ____ 20 ____ года	__ . __ . ____



Министерство науки и высшего образования Российской Федерации
Федеральное государственное бюджетное образовательное учреждение
высшего образования
«Российский государственный социальный университет»

УТВЕРЖДАЮ
и.о. декана факультета политических и
социальных технологий

 / С.В. Пивнева
«28» марта 2023 г.

МЕТОДИЧЕСКИЕ МАТЕРИАЛЫ ПО ДИСЦИПЛИНЕ (МОДУЛЮ)

«УПРАВЛЕНИЕ ДАННЫМИ И ЗНАНИЯМИ»

Направление подготовки (специальность)
10.03.01 «Информационная безопасность»

Направленность (специализация)
«Организация и технологии защиты информации (по отрасли или в сфере профессиональной деятельности)»

**ОБРАЗОВАТЕЛЬНАЯ ПРОГРАММА ВЫСШЕГО ОБРАЗОВАНИЯ - ПРОГРАММА
БАКАЛАВРИАТА**

Форма обучения
Очная, очно-заочная, заочная

Москва, 2023 г.

Методические материалы по дисциплине (модулю) «Управление данными и знаниями» разработаны на основании федерального государственного образовательного стандарта высшего образования – бакалавриата по направлению подготовки 10.03.01 Информационная безопасность, утвержденного приказом Министерства образования и науки Российской Федерации от 19.09.2017г. № 929, учебного плана по основной профессиональной образовательной программе высшего образования - программе бакалавриата по направлению подготовки 10.03.01 Информационная безопасность (далее – «ОПОП»).

Методические материалы по дисциплине (модулю) разработаны канд. пед. наук, доцентом Пивневой С.В.

Методические материалы по дисциплине (модулю) обсуждены и утверждены на заседании кафедры информационных технологий, искусственного интеллекта и общественно-социальных технологий цифрового общества факультета социальных и политических технологий.

Протокол № 7 от «28» марта 2023 г.

Заведующий кафедрой
канд. пед. наук, доцент



С.В. Крапивка

(подпись)

Методические материалы по дисциплине (модулю) рецензированы и рекомендованы к утверждению:

Д-р техн. наук, ведущий научный
сотрудник ФГБУН Институт проблем
управления им. В.А. Трапезникова
Российской академии наук

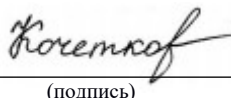

С.А. Кочетков

(подпись)

Д-р техн. наук, профессор, заместитель
директора по научной работе
ФГБУН Институт проблем управления
им. В.А. Трапезникова Российской
академии наук



С.А. Краснова

(подпись)

СОДЕРЖАНИЕ

1. МЕТОДИЧЕСКИЕ МАТЕРИАЛЫ К ЛЕКЦИОННЫМ И ЛАБОРАТОРНЫМ ЗАНЯТИЯМ.....	4
1.1. Методические материалы к проведению лекционных занятий по дисциплине (модулю).....	4
1.2. Методические материалы по подготовке к лабораторным занятиям по дисциплине (модулю).....	8
2. МЕТОДИЧЕСКИЕ РЕКОМЕНДАЦИИ ДЛЯ ОБУЧАЮЩИХСЯ ПО ОСВОЕНИЮ ДИСЦИПЛИНЫ (МОДУЛЯ) И САМОСТОЯТЕЛЬНОЙ РАБОТЕ.....	9
3. МЕТОДИЧЕСКИЕ МАТЕРИАЛЫ, ОПРЕДЕЛЯЮЩИЕ ПРОЦЕДУРЫ ОЦЕНИВАНИЯ ЗНАНИЙ, УМЕНИЙ, НАВЫКОВ И (ИЛИ) ОПЫТА ДЕЯТЕЛЬНОСТИ, ХАРАКТЕРИЗУЮЩИХ ЭТАПЫ ФОРМИРОВАНИЯ КОМПЕТЕНЦИЙ.....	19
3.1. Организационные основы применения балльно-рейтинговой системы оценки успеваемости обучающихся по дисциплине (модулю).....	19
3.2. Проведение текущего контроля успеваемости обучающихся по дисциплине (модулю) в соответствии с балльно-рейтинговой системой оценки успеваемости обучающегося.....	19
3.3. Проведение промежуточной аттестации обучающихся по дисциплине (модулю) в соответствии с балльно-рейтинговой системой оценки успеваемости обучающегося.....	20
ЛИСТ РЕГИСТРАЦИИ ИЗМЕНЕНИЙ.....	22

1. МЕТОДИЧЕСКИЕ МАТЕРИАЛЫ К ЛЕКЦИОННЫМ И ЛАБОРАТОРНЫМ ЗАНЯТИЯМ

1.1. Методические материалы к проведению лекционных занятий по дисциплине (модулю)

Лекция - один из методов обучения, одна из основных системообразующих форм организации учебного процесса в вузе. Лекционное занятие представляет собой систематическое, последовательное, монологическое изложение педагогическим работником учебного материала, как правило, теоретического характера. Такое занятие представляет собой элемент технологии представления учебного материала путем логически стройного, систематически последовательного и ясного изложения.

Цель лекции – организация целенаправленной познавательной деятельности обучающихся по овладению программным материалом дисциплины (модуля). Чтение курса лекций позволяет дать связанное, последовательное изложение материала в соответствии с новейшими данными науки, сообщить слушателям основное содержание предмета в целостном, систематизированном виде. В ряде случаев лекция выполняет функцию основного источника информации: при отсутствии учебников и учебных пособий, чаще по новым курсам; в случае, когда новые научные данные по той или иной теме не нашли отражения в учебниках; отдельные разделы и темы очень сложны для самостоятельного изучения. В таких случаях только лектор может методически помочь обучающимся в освоении сложного материала.

Возможные формы проведения лекций:

- Вводная лекция – один из наиболее важных и трудных видов лекции при чтении систематических курсов. От успеха этой лекции во многом зависит успех усвоения всего курса. Она может содержать: определение дисциплины (модуля); краткую историческую справку о дисциплине (модуле); цели и задачи дисциплины (модуля), ее роль в общей системе обучения и связь со смежными дисциплинами (модулями); основные проблемы (понятия и определения) данной науки; основную и дополнительную учебную литературу; особенности самостоятельной работы обучающихся над дисциплиной (модулем) и формы участия в научно-исследовательской работе; отчетность по курсу.

- Информационная лекция ориентирована на изложение и объяснение обучающимся научной информации, подлежащей осмыслению и запоминанию. Это самый традиционный тип лекций в практике высшей школы.

- Заключительная лекция предназначена для обобщения полученных знаний и раскрытия перспектив дальнейшего развития данной науки.

- Обзорная лекция – это систематизация научных знаний на высоком уровне, допускающая большое число ассоциативных связей в процессе осмысления информации, излагаемой при раскрытии внутрипредметной и межпредметной связей, исключая детализацию и конкретизацию. Как правило, стержень излагаемых теоретических положений составляет научно-понятийная и концептуальная основа всего курса или крупных его разделов.

- Лекция-беседа - непосредственный контакт педагогического работника с аудиторией - диалог. По ходу лекции педагогический работник задает вопросы для выяснения мнений и уровня осведомленности обучающихся по рассматриваемой проблеме.

- Лекция-дискуссия - свободный обмен мнениями в ходе изложения лекционного материала. Педагогический работник активизирует участие в обсуждении отдельными вопросами, сопоставляет между собой различные мнения и тем самым развивает дискуссию, стремясь направить ее в нужное русло.

- Лекция с применением обратной связи включает в себе то, что в начале и конце каждого раздела лекции задаются вопросы. Первый - для того, чтобы узнать, насколько обучающиеся ориентируются в излагаемом материале, вопрос в конце раздела предназначен для выяснения степени усвоения только что изложенного материала. При

неудовлетворительных результатах контрольного опроса педагогический работник возвращается к уже прочитанному разделу, изменив при этом методику подачи материала.

- Проблемная лекция опирается на логику последовательно моделируемых проблемных ситуаций путем постановки проблемных вопросов или предъявления проблемных задач. Проблемный вопрос - это диалектическое противоречие, требующее для своего решения размышления, сравнения, поиска, приобретения и применения новых знаний. Проблемная задача содержит дополнительную вводную информацию и при необходимости некоторые ориентиры поиска ее решения.

- Программированная лекция - консультация – педагогический работник сам составляет и предлагает обучающимся вопросы. На подготовленные вопросы педагогический работник сначала просит ответить обучающихся, а затем проводит анализ и обсуждение неправильных ответов. В лекциях можно использовать наглядные материалы, а также подготовить презентацию. Что касается презентации, то в качестве визуальной поддержки ее можно органично интегрировать во все вышеупомянутые лекции. В то же время лекцию-презентацию возможно выделить и в качестве самостоятельной формы. Лекция-презентация должна отражать суть основных и (или) проблемных вопросов лекции, на которые особо следует обратить внимание обучающихся. В условиях применения активного метода проведения занятий презентация представляется весьма удачным способом донесения информации до слушателей. Единственное, на что следует обратить внимание при подготовке слайдов, - это их оформление и текст. Слайд не должен быть перегружен картинками и лишней информацией, которая будет отвлекать от основного аспекта того или иного вопроса лекции. Во время лекции можно задавать вопросы аудитории в отношении того или иного слайда, тем самым еще больше вовлекая обучающихся в проблематику.

Краткое содержание лекционных занятий

Наименование разделов	Содержание учебного материала
Раздел 1. Управление данными и знаниями в современном мире	
Тема 1.1. Управление данными и знаниями в постиндустриальной экономике. Нематериальные активы организации	<p>Основные понятия базы данных, системы баз данных, системы управления базами <i>Экономика, основанная на знаниях, ее опоры: институциональная структура, инновационная система, образование и обучение, информационная инфраструктура. Условия и факторы, обусловившие становление экономики знаний, ее характерные черты и базовые показатели оценки. Особенности знания как ресурса. Основные свойства понятия «знание». Классификация знаний. Менеджмент знаний как наука: объект и предмет исследования. Потенциал России в экономике знаний, ее инновационное состояние. Создание национальной инновационной системы. Направления инновационного развития РФ: развитие нанотехнологий, создание технико-разрабатывающих или технико-внедренческих зон (ТРЗ, ТВЗ), инновационно-технологических кластеров и институтов поддержки инноваций. Данные, информация и знание. Основные отличия знания от информации. Способы превращения информации в знания. Явное (кодифицированное) и неявное (некодифицированное) знание. Индивидуальные и организационные знания. Характерные черты и особенности знания как объекта управления.</i></p>

	<p><i>Понятие «управление знаниями». Аспекты управления знаниями. 10 шагов в управлении процессов создания знаний. Жизненный цикл управления знаниями. Модели трансформации знаний в организации: Модель SECI И. Нонака и Х. Takeuchi, «спираль знаний»: социализация (из неформализованного – в неформализованное знание), экстернализация (из неформализованного – в формализованное знание), интернализация (из формализованного – в неформализованное знание), комбинация (из формализованного – в формализованное знание). Материальные и нематериальные ресурсы и активы организации. Понятие «интеллектуальный капитал». Теория Т. Стюарта.</i></p>
<p>Тема 1.2. Знания в современных организациях. Система управления знаниями в организации</p>	<p>Структура интеллектуального капитала. Человеческий капитал: сущность, структура, критерии оценки. Инвестиции в человеческий капитал. Организационный капитал. Клиентский капитал: сущность и внутренняя структура. Интеллектуальная собственность. Объекты интеллектуальной собственности. Основные институты права и общие принципы охраны прав интеллектуальной собственности. Законодательство РФ в сфере интеллектуальной собственности. Институты интеллектуальной собственности в России. Отличия физического и интеллектуального капитала. Задачи измерения интеллектуального капитала. Методы оценка интеллектуального капитала. Коэффициент Тобина. Модель мониторинга нематериальных активов К. Свейби. Навигатор Skandia. Нефинансовые оценки интеллектуального капитала. Показатели оценки человеческого капитала. Методы количественных оценок. Цели и задачи системы управления знаниями в организации. Концептуальная модель системы управления знаниями С. Галахера и Ш. Хазлет. Инфраструктура управления знаниями. Культура знаний. Технология знаний. Этапы создания системы управления знаниями. Внешние и внутренние источники получения знаний. Методы получения знаний: покупка, аренда, развитие знаний. Коммуникативные и текстологические методы получения знаний Т. Гавриловой. Система управления знаниями российских компаний. Возможности и функции IT- и HR-подразделений в системе управления знаниями.</p>
<p>Раздел 2. Преобразование знаний. ИТ в управлении данными и знаниями</p>	
<p>Тема 2.1. Стратегии и методы преобразования и распространения неявных знаний</p>	<p>Распространение неявных знаний. Наставничество. Коучинг. Сторителлинг: понятие, функции. Обучающаяся организация: понятие и принципы. Основные характеристики обучающейся организации</p>

	<p>по П. Сенге.</p> <p>Организационная культура как один из ключевых факторов в управлении знаниями. Мотивация инновационной деятельности. Корпоративное обучение. Корпоративные университеты.</p>
<p>Тема 2.2. Аудит знаний и разработка карты знаний. Информационное обеспечение процессов управления знаниями</p>	<p>Понятие «аудит знаний». Значение, цели и задачи аудита знаний. Вопросы аудита знаний. Метод создания особой коммуникационной среды. Основные этапы аудита знаний. Карты знаний. Основные типы карт знаний: процессно-ориентированные, концептуальные (таксономии), карты компетенций. Аудит знаний для CRM.</p> <p>Интеллектуальные технологии управления знаниями. Базы данных. Роль и области применения информационных технологий в управлении знаниями. «Электронное правительство». Электронное ведение бизнеса. Системы планирования ресурсов организации – ERP. Системы управления взаимоотношениями с клиентами – CRM. Системы информационной поддержки аналитической деятельности – BI. Системы внутрифирменной коммуникации – ICE. Средства интеллектуального анализа данных. Методы Data Mining (DM), постобработки данных и интерпретации полученных результатов. CRM как компьютерная программа и технология работы компании на рынке. Комплексные средства управления знаниями: корпоративные порталы знаний.</p>
<p>Раздел 3. Создание баз данных и таблиц в среде MySQL. Информационное наполнение</p>	
<p>Тема 3.1. Создание и модификация таблиц базы данных</p>	<p>Введение в SQL. Назначение, общая характеристика SQL. Операторы определения объектов базы данных: CREATE, DROP, ALTER. Синтаксис операторов на примере объекта TABLE.</p>
<p>Тема 3.2. Запросы в MySQL</p>	<p>Синтаксис SQL-операторов. Операторы манипулирования данными. Назначение и структура оператора SELECT. Синтаксис простых операторов SELECT. Сортировка результатов. Использование агрегирующих функций. Группировка результатов. Использование оператора SELECT для выбора данных из нескольких таблиц. Вложенные запросы. Использование ключевых слов ANY, ALL, EXISTS. Объединение результатов выполнения нескольких запросов с помощью UNION.</p>
<p>Раздел 4. Изучение SQL</p>	
<p>Тема 4.1. Представления</p>	<p>Представления. Возможности создания представлений. Синтаксис команды CREATE VIEW. Синтаксис команды ALTER VIEW. Синтаксис команды DROP VIEW. Удаление процедур и функций.</p>
<p>Тема 4.2. Хранимые процедуры и функции</p>	<p>Процедуры. Объявление и работа с процедурами. Создание процедур и функций. Вызов процедур и функций.</p>

1.2. Методические материалы по подготовке к лабораторным занятиям по дисциплине (модулю)

Лабораторные занятия - одна из форм учебного занятия, направленная на развитие самостоятельности обучающихся и приобретение умений и навыков. Данные учебные занятия углубляют, расширяют, детализируют полученные ранее знания. Лабораторное занятие предполагает выполнение обучающимися по заданию и под руководством преподавателей одной или нескольких работ.

Цель лабораторных занятий состоит в развитии познавательных способностей, самостоятельности мышления и творческой активности обучающихся; углублении, расширении, детализировании знаний, полученных на лекции в обобщенной форме, и содействии выработке навыков профессиональной деятельности. В отдельных случаях на лабораторных занятиях руководителем занятия сообщаются дополнительные знания.

Для достижения поставленных целей и решения требуемого перечня задач лабораторные занятия проводятся традиционными технологиями или с использованием активных и интерактивных образовательных технологий.

При подготовке и работе во время проведения лабораторных занятий следует обратить внимание на следующие моменты: на процесс предварительной подготовки, на работу во время занятия, обработку полученных результатов, исправление полученных замечаний.

Предварительная подготовка к лабораторному занятию заключается в изучении теоретического материала в отведенное для самостоятельной работы время, ознакомление с инструктивными материалами с целью осознания задач занятия, техники безопасности при работе с приборами, веществами.

Работа во время проведения занятия включает:

– консультирование студентов преподавателями и вспомогательным персоналом с целью предоставления исчерпывающей информации, необходимой для самостоятельного выполнения предложенных преподавателем задач.

– самостоятельное выполнение заданий согласно обозначенной рабочей программой дисциплины (модуля) тематики.

Задания для самостоятельной работы к Разделу 1

Перечень тем рефератов к Разделу 1:

1. Знание как объекта управления. Отличие данных, информации и знаний
2. Специфика процесса превращения данных в информацию
3. Роль и место нематериальных ресурсов в совокупности всех ее ресурсов организации в свете ресурсной теории организации
4. Модели трансформации знания.
5. Специфика процесса превращения данных в информацию
6. Интеллектуальный капитал организации в теориях Т. Стюарта и Э. Брукинга

Задания для самостоятельной работы к Разделу 2

Перечень тем рефератов к Разделу 2:

1. Практика применения технологий распространения знаний в зарубежных странах
2. Признаки обучающейся организации по М. Педлеру

3. Организационная культура как один из ключевых факторов в управлении знаниями
4. Практика применения аудита знаний и карт знаний в России и за рубежом
5. Хранилища данных и знаний (базы данных и знаний): принципы построения и управления
6. Методы аудита знаний: опросники, тесты, устные интервью

Задания для самостоятельной работы к Разделу 3

Литература для самостоятельного изучения к Разделу 3.

1. Фролов, Ю. В. Управление знаниями : учебник для вузов / Ю. В. Фролов. — 2-е изд., испр. и доп. — Москва : Издательство Юрайт, 2023. — 324 с. — (Высшее образование). — ISBN 978-5-534-05521-4. — Текст : электронный // Образовательная платформа Юрайт [сайт]. — URL: <https://urait.ru/bcode/515648> (дата обращения: 09.03.2023).
2. Толстобров, А. П. Управление данными : учебное пособие для вузов / А. П. Толстобров. — 3-е изд., перераб. и доп. — Москва : Издательство Юрайт, 2023. — 272 с. — (Высшее образование). — ISBN 978-5-534-14162-7. — Текст : электронный // Образовательная платформа Юрайт [сайт]. — URL: <https://urait.ru/bcode/519787> (дата обращения: 09.03.2023).
3. Управление знаниями. Теория и практика : учебник для бакалавриата и магистратуры / А. И. Уринцов [и др.] ; ответственный редактор А. И. Уринцов. — Москва : Издательство Юрайт, 2022. — 255 с. — (Бакалавр и магистр. Академический курс). — ISBN 978-5-9916-3754-1. — Текст : электронный // Образовательная платформа Юрайт [сайт]. — URL: <https://urait.ru/bcode/508130> (дата обращения: 09.03.2023).

Задания для самостоятельной работы к Разделу 4

Литература для самостоятельного изучения к Разделу 4.

1. Фролов, Ю. В. Управление знаниями : учебник для вузов / Ю. В. Фролов. — 2-е изд., испр. и доп. — Москва : Издательство Юрайт, 2023. — 324 с. — (Высшее образование). — ISBN 978-5-534-05521-4. — Текст : электронный // Образовательная платформа Юрайт [сайт]. — URL: <https://urait.ru/bcode/515648> (дата обращения: 09.03.2023).
2. Толстобров, А. П. Управление данными : учебное пособие для вузов / А. П. Толстобров. — 3-е изд., перераб. и доп. — Москва : Издательство Юрайт, 2023. — 272 с. — (Высшее образование). — ISBN 978-5-534-14162-7. — Текст : электронный // Образовательная платформа Юрайт [сайт]. — URL: <https://urait.ru/bcode/519787> (дата обращения: 09.03.2023).
3. Управление знаниями. Теория и практика : учебник для бакалавриата и магистратуры / А. И. Уринцов [и др.] ; ответственный редактор А. И. Уринцов. — Москва : Издательство Юрайт, 2022. — 255 с. — (Бакалавр и магистр. Академический курс). — ISBN 978-5-9916-3754-1. — Текст : электронный // Образовательная платформа Юрайт [сайт]. — URL: <https://urait.ru/bcode/508130> (дата обращения: 09.03.2023).

2. МЕТОДИЧЕСКИЕ РЕКОМЕНДАЦИИ ДЛЯ ОБУЧАЮЩИХСЯ ПО ОСВОЕНИЮ ДИСЦИПЛИНЫ (МОДУЛЯ) И САМОСТОЯТЕЛЬНОЙ РАБОТЕ

Освоение обучающимся дисциплины (модуля) «Технологии возможностей и безбарьерной среды» предполагает изучение материалов дисциплины на аудиторных занятиях и в ходе самостоятельной работы. Аудиторные занятия проходят в форме лекций, семинаров,

практических и лабораторных занятий. Самостоятельная работа включает разнообразный комплекс видов и форм работы обучающихся.

Для успешного освоения дисциплины (модуля) и достижения поставленных целей необходимо внимательно ознакомиться с рабочей программой дисциплины (модуля), доступной в электронной информационно-образовательной среде РГСУ.

Следует обратить внимание на списки основной и дополнительной литературы, на предлагаемые преподавателем ресурсы информационно-телекоммуникационной сети Интернет. Эта информация необходима для самостоятельной работы обучающегося.

При подготовке к аудиторным занятиям необходимо помнить особенности каждой формы его проведения.

Подготовка к учебному занятию лекционного типа заключается в следующем.

С целью обеспечения успешного обучения обучающийся должен готовиться к лекции, поскольку она является важнейшей формой организации учебного процесса, поскольку:

- знакомит с новым учебным материалом;
- разъясняет учебные элементы, трудные для понимания;
- систематизирует учебный материал;
- ориентирует в учебном процессе.

С этой целью:

- внимательно прочитайте материал предыдущей лекции;
- ознакомьтесь с учебным материалом по учебнику и учебным пособиям с темой прочитанной лекции;
- внесите дополнения к полученным ранее знаниям по теме лекции на полях лекционной тетради;
- запишите возможные вопросы, которые вы зададите лектору на лекции по материалу изученной лекции;
- постарайтесь уяснить место изучаемой темы в своей подготовке;
- узнайте тему предстоящей лекции (по тематическому плану, по информации лектора) и запишите информацию, которой вы владеете по данному вопросу.

Подготовка к занятию семинарского типа.

При подготовке и работе во время проведения занятий семинарского типа следует обратить внимание на следующие моменты: на процесс предварительной подготовки, на работу во время занятия, обработку полученных результатов, исправление полученных замечаний.

Предварительная подготовка к учебному занятию семинарского типа заключается в изучении теоретического материала в отведенное для самостоятельной работы время, ознакомление с инструктивными материалами с целью осознания задач практического занятия, техники безопасности при работе с приборами, веществами.

Работа во время проведения учебного занятия семинарского типа включает:

- консультирование студентов преподавателями и вспомогательным персоналом с целью предоставления исчерпывающей информации, необходимой для самостоятельного выполнения предложенных преподавателем задач.
- самостоятельное выполнение заданий согласно обозначенной рабочей программой дисциплины (модуля) тематики.

Самостоятельная работа.

Самостоятельная работа - планируемая учебная, учебно-исследовательская, научно-исследовательская работа студентов, выполняемая во внеаудиторное (аудиторное) время по заданию и при методическом руководстве преподавателя, но без его непосредственного участия (при частичном непосредственном участии преподавателя, оставляющем ведущую роль за работой студентов).

Для более углубленного изучения темы задания для самостоятельной работы рекомендуется выполнять параллельно с изучением данной темы. При выполнении заданий по возможности используйте наглядное представление материала.

Самостоятельная работа студентов в ВУЗе является важным видом учебной и научной деятельности студента. Самостоятельная работа студентов играет значительную роль в рейтинговой технологии обучения.

К современному специалисту в области медицины общество предъявляет достаточно широкий перечень требований, среди которых немаловажное значение имеет наличие у выпускников определенных навыков (компетенций) и умения самостоятельно добывать знания из различных источников, систематизировать полученную информацию, давать оценку конкретной профессиональной ситуации. Формирование такого умения происходит в течение всего периода обучения.

В процессе самостоятельной работы студент приобретает необходимые для будущей специальности компетенции, навыки самоорганизации, самоконтроля, самоуправления, саморефлексии и становится активным самостоятельным субъектом учебной деятельности.

Самостоятельная работа студентов должна оказывать важное влияние на формирование личности будущего специалиста, его компетентность. Каждый студент самостоятельно определяет режим своей работы и меру труда, затрачиваемого на овладение учебным содержанием по каждой дисциплине. Он выполняет внеаудиторную работу по личному индивидуальному плану, в зависимости от его подготовки, времени и других условий.

Виды самостоятельной работы.

Работа с литературой.

При работе с книгой необходимо подобрать литературу, научиться правильно ее читать, вести записи. Для подбора литературы в библиотеке используются алфавитный и систематический каталоги. Важно помнить, что рациональные навыки работы с книгой - это всегда большая экономия времени и сил. Правильный подбор учебников рекомендуется преподавателем, читающим лекционный курс. Необходимая литература может быть также указана в методических разработках по данному курсу. Изучая материал по учебнику, следует переходить к следующему вопросу только после правильного уяснения предыдущего, описывая на бумаге все выкладки и вычисления (в том числе те, которые в учебнике опущены или на лекции даны для самостоятельного вывода). При изучении любой дисциплины большую и важную роль играет самостоятельная индивидуальная работа. Особое внимание следует обратить на определение основных понятий курса. Студент должен подробно разбирать примеры, которые поясняют такие определения, и уметь строить аналогичные примеры самостоятельно. Нужно добиваться точного представления о том, что изучаешь. Полезно составлять опорные конспекты. При изучении материала по учебнику полезно в тетради (на специально отведенных полях) дополнять конспект лекций. Там же следует отмечать вопросы, выделенные студентом для консультации с преподавателем. Выводы, полученные в результате изучения, рекомендуется в конспекте выделять, чтобы они при перечитывании записей лучше запоминались. Опыт показывает, что многим студентам помогает составление листа опорных сигналов, содержащего важнейшие и наиболее часто употребляемые формулы и понятия. Такой лист помогает запомнить формулы, основные положения лекции, а также может служить постоянным справочником для студента. Различают два вида чтения: первичное и вторичное. Первичное - это внимательное, неторопливое чтение, при котором можно остановиться на трудных местах.

Задача вторичного чтения - полное усвоение смысла целого (по счету это чтение может быть и не вторым, а третьим или четвертым). Самостоятельная работа с учебниками и книгами (а также самостоятельное теоретическое исследование проблем, обозначенных преподавателем на лекциях) – это важнейшее условие формирования у себя научного способа познания.

Чтение научного текста является частью познавательной деятельности. Ее цель – извлечение из текста необходимой информации. От того насколько осознанно читающим собственная внутренняя установка при обращении к печатному слову (найти нужные сведения, усвоить информацию полностью или частично, критически проанализировать материал и т.п.) во многом зависит эффективность осуществляемого действия.

Методические рекомендации по составлению конспекта:

1. Внимательно прочитайте текст. Уточните в справочной литературе непонятные слова. При записи не забудьте вынести справочные данные на поля конспекта;
2. Выделите главное, составьте план;
3. Кратко сформулируйте основные положения текста, отметьте аргументацию автора;
4. Законспектируйте материал, четко следуя пунктам плана. При конспектировании старайтесь выразить мысль своими словами. Записи следует вести четко, ясно.
5. Грамотно записывайте цитаты. Цитируя, учитывайте лаконичность, значимость мысли. В тексте конспекта желательно приводить не только тезисные положения, но и их доказательства. При оформлении конспекта необходимо стремиться к емкости каждого предложения. Мысли автора книги следует излагать кратко, заботясь о стиле и выразительности написанного. Число дополнительных элементов конспекта должно быть логически обоснованным, записи должны распределяться в определенной последовательности, отвечающей логической структуре произведения. Для уточнения и дополнения необходимо оставлять поля. Овладение навыками конспектирования требует от студента целеустремленности, повседневной самостоятельной работы.

Методические материалы по самостоятельному решению задач

При самостоятельном решении задач нужно обосновывать каждый этап решения, исходя из теоретических положений курса. Если студент видит несколько путей решения проблемы (задачи), то нужно сравнить их и выбрать самый рациональный. Полезно до начала вычислений составить краткий план решения проблемы (задачи). Решение проблемных задач или примеров следует излагать подробно, вычисления располагать в строгом порядке, отделяя вспомогательные вычисления от основных. Решения при необходимости нужно сопровождать комментариями, схемами, чертежами и рисунками. Следует помнить, что решение каждой учебной задачи должно доводиться до окончательного логического ответа, которого требует условие, и по возможности с выводом. Полученный ответ следует проверить способами, вытекающими из существа данной задачи. Полезно также (если возможно) решать несколькими способами и сравнить полученные результаты. Решение задач данного типа нужно продолжать до приобретения твердых навыков в их решении.

Методические материалы к выполнению реферата

Реферат (от лат. referre – сообщать) – краткое изложение в письменном виде или в форме публикации доклада, содержания научного труда (трудов), литературы по теме. Работа над рефератом условно разделяется на выбор темы, подбор литературы, подготовку и защиту плана; написание теоретической части и всего текста с указанием библиографических данных используемых источников, подготовку доклада, выступление с ним. Тематика рефератов полностью связана с основными вопросами изучаемого курса.

Список литературы к темам не дается, и обучающиеся самостоятельно ведут библиографический поиск, причем им не рекомендуется ограничиваться университетской библиотекой.

Важно учитывать, что написание реферата требует от обучающихся определенных усилий. Особое внимание следует уделить подбору литературы, методике ее изучения с целью отбора и обработки собранного материала, обоснованию актуальности темы и теоретического уровня обоснованности используемых в качестве примеров фактов какой-либо деятельности.

Выбрав тему реферата, начав работу над литературой, необходимо составить план. Изучая литературу, продолжается обдумывание темы, осмысливание прочитанного, делаются выписки, сопоставляются точки зрения разных авторов и т.д. Реферативная работа сводится к тому, чтобы в ней выделились две взаимосвязанные стороны: во-первых, ее следует рассматривать как учебное задание, которое должен выполнить обучаемый, а во-вторых, как форму научной работы, творческого воображения при выполнении учебного задания.

Наличие плана реферата позволяет контролировать ход работы, избежать формального переписывания текстов из первоисточников.

Оформление реферата включает титульный лист, оглавление и краткий список использованной литературы. Список использованной литературы размещается на последней странице рукописи или печатной форме реферата. Реферат выполняется в письменной или печатной форме на белых листах формата А4 (210 x 297 мм). Шрифт Times New Roman, кегель 14, через 1,5 интервала при соблюдении следующих размеров текста: верхнее поле – 25 мм, нижнее – 20 мм, левое – 30 мм, правое – 15 мм. Нумерация страниц производится вверху листа, по центру. Титульный лист нумерации не подлежит.

Рефераты должны быть написаны простым, ясным языком, без претензий на наукообразность. Следует избегать сложных грамматических оборотов, непривычных терминов и символов. Если же такие термины и символы все-таки приводятся, то необходимо разъяснять их значение при первом упоминании в тексте реферата.

Объем реферата предполагает тщательный отбор информации, необходимой для краткого изложения вопроса. Важнейший этап – редактирование готового текста реферата и подготовка к обсуждению. Обсуждение требует хорошей ориентации в материале темы, умения выделить главное, поставить дискуссионный вопрос, привлечь внимание слушателей к интересной литературе, логично и убедительно изложить свои мысли.

Рефераты обязательно подлежат защите. Процедура защиты начинается с определения оппонентов защищающего свою работу. Они стремятся дать основательный анализ работы обучающимся, обращают внимание на положительные моменты и недостатки реферата, дают общую оценку содержанию, форме преподнесения материала, характеру использованной литературы. Иногда они дополняют тот или иной раздел реферата. Последнее особенно ценно, ибо говорит о глубоком знании обучающимся-оппонентом изучаемой проблемы.

Обсуждение не ограничивается выслушиванием оппонентов. Другие обучающиеся имеют право уточнить или опровергнуть какое-либо утверждение. Преподаватель предлагает любому обучающемуся задать вопрос по существу доклада или попытаться подвести итог обсуждению.

Алгоритм работы над рефератом

1. Выбор темы

Тема должна быть сформулирована грамотно (с литературной точки зрения);

В названии реферата следует поставить четкие рамки рассмотрения темы;

Желательно избегать слишком длинных названий;

Следует по возможности воздерживаться от использования в названии спорных с научной точки зрения терминов, излишней наукообразности, а также чрезмерного упрощения формулировок.

2. Реферат следует составлять из пяти основных частей: введения; основной части; заключения; списка литературы; приложений.

3. Основные требования к введению:

Во введении не следует концентрироваться на содержании; введение должно включать краткое обоснование актуальности темы реферата, где требуется показать, почему данный вопрос может представлять научный интерес и есть ли связь представляемого материала с современностью. Таким образом, тема реферата должна быть актуальна либо с научной точки зрения, либо с современных позиций.

Очень важно выделить цель, а также задачи, которые требуется решить для выполнения цели.

Введение должно содержать краткий обзор изученной литературы, в котором указывается взятый из того или иного источника материал, кратко анализируются изученные источники, показываются их сильные и слабые стороны;

Объем введения составляет две страницы текста.

4. Требования к основной части реферата:

Основная часть содержит материал, отобранный для рассмотрения проблемы;

Также основная часть должна включать в себя собственно мнение обучающихся и сформулированные самостоятельные выводы, опирающиеся на приведенные факты;

Материал, представленный в основной части, должен быть логически изложен и распределен по параграфам, имеющим свои названия;

В изложении основной части необходимо использовать сноски (в первую очередь, когда приводятся цифры и чьи-то цитаты);

Основная часть должна содержать иллюстративный материал (графики, таблицы и т. д.);

Объем основной части составляет около 10 страниц.

5. Требования к заключению:

В заключении формулируются выводы по параграфам, обращается внимание на выдвинутые во введении задачи и цели;

Заключение должно быть четким, кратким, вытекающим из содержания основной части.

6. Требования к оформлению списка литературы (по ГОСТу):

Необходимо соблюдать правильность последовательности записи источников: сначала следует писать фамилию, а после инициалы; название работы не ставится в кавычки; после названия сокращенно пишется место издания; затем идет год издания; наконец, называется процитированная страница.

Критерии оценки реферата

Обучающийся, защищающий реферат, должен рассказать о его актуальности, поставленных целях и задачах, изученной литературе, структуре основной части, сделанных в ходе работы выводах.

По окончанию выступления ему может быть задано несколько вопросов по представленной проблеме.

Оценка складывается из соблюдения требований к реферату, грамотного раскрытия темы, умения четко рассказывать о представленном реферате, способности понять суть задаваемых по работе вопросов и найти точные ответы на них.

Методические материалы к выполнению эссе

Эссе – литературное произведение небольшого объема, обычно прозаическое, свободной композиции, передающее индивидуальные впечатления, суждения, соображения автора о той или иной проблеме, теме, о том или ином событии или явлении. Это вид самостоятельной исследовательской работы обучающихся, с целью углубления и закрепления теоретических знаний и освоения практических навыков. Цель эссе состоит в развитии самостоятельного творческого мышления и письменного изложения собственных мыслей. При написании эссе обучающийся должен представить развернутый письменный ответ на теоретический или практический актуальный вопрос, объявленный преподавателем в аудитории непосредственно перед ее написанием. В процессе написания эссе разрешается пользоваться нормативно-правовыми актами, конспектом лекций (в печатном виде). Использование интернет-ресурсов не допускается. Темы эссе преподаватель предлагает из числа тех, которые обучающиеся уже рассматривали на лекциях или семинарских занятиях, исходя из содержания заданий в составе оценочных средств. По решению преподавателя, в качестве темы эссе может быть выбрана одна или несколько тем, которые могут быть распределены между обучающимися по желанию.

Требования к выполнению эссе:

1. Проводится письменно.

2. Эссе выполняется на компьютере (гарнитура Times New Roman, шрифт 14) через 1,5 интервала с полями: верхнее, нижнее – 2; правое – 3; левое – 1,5. Отступ первой строки абзаца – 1,25. Сноски – постраничные. Таблицы и рисунки встраиваются в текст работы. При этом обязательный заголовок таблицы надо размещать над табличным полем, а рисунки сопровождать подрисуночными подписями. При включении в эссе нескольких таблиц и/или рисунков их нумерация обязательна. Обязательна и нумерация страниц. Их целесообразно проставлять внизу страницы – по середине или в правом углу. Номер страницы не ставится на титульном листе, но в общее число страниц он включается. Объем эссе, без учета

приложений, не должен превышать 5 страниц. Значительное превышение установленного объема является недостатком работы и указывает на то, что обучающийся не сумел отобрать и переработать необходимый материал.

3. Работа должна содержать собственные умозаключения по сути поставленной проблемы, включать самостоятельно проведенный анализ по сути этой проблемы, выводы, обобщающие авторскую позицию по поставленной проблеме.

Критерии оценки эссе:

«Отлично» – исключительные знания материала, абсолютное понимание сути, безукоризненное знание основных понятий и положений, логически и лексически грамотно изложенный, содержательный, аргументированный, конкретный и исчерпывающий ответ.

«Хорошо» – глубокие знания материала, правильное понимание сути, знание основных понятий и положений, содержательный, полный и конкретный ответ.

«Удовлетворительно» – твердые, но недостаточно полные знания, верное понимание сути, в целом правильный ответ.

«Неудовлетворительно» – непонимание сущности задания, грубые ошибки в ответе.

Методические материалы по выполнению тестирования.

Тестовые задания содержат вопросы и 3-4 варианта ответа по базовым положениям изучаемой темы/раздела, составлены с расчетом на знания, полученные обучающимся в процессе изучения темы/раздела.

Тестовые задания выполняются в письменной форме и сдаются преподавателю, ведущему дисциплину (модуль). На выполнение тестовых заданий обучающимся отводится 45 минут.

При обработке результатов оценочной процедуры используются: критерии оценки по содержанию и качеству полученных ответов, ключи, оценочные листы.

Критерии оценки теста:

«Зачтено» - если обучающийся правильно выполнил не менее 2/3 всей работы или допустил не более одной грубой ошибки и двух недочетов, не более одной грубой и одной негрубой ошибки, не более трех негрубых ошибок, одной негрубой ошибки и трех недочетов, при наличии четырех-пяти недочетов.

«Не зачтено» - если число ошибок и недочетов превысило норму для оценки 3 или правильно выполнено менее 2/3 всей работы.

Методические материалы по выполнению доклада.

Рекомендуется следующая структура доклада:

1. титульный лист, содержание доклада;
2. краткое изложение;
3. цели и задачи;
4. изложение характера исследований и рассмотренных проблем, гипотезы, спорные вопросы;
5. источники информации, методы сбора и анализа данных, степень их полноты и достоверности;
6. анализ и толкование полученных в работе результатов;
7. выводы и оценки;
8. библиография и приложения.

Время выступления докладчика не должно превышать 10 минут.

Основные требования к оформлению доклада:

- титульный лист должен включать название доклада, наименование предметной (цикловой) комиссии, фамилию обучающегося;
- все использованные литературные источники сопровождаются библиографическим описанием;
- приводимая цитата из источника берется в кавычки (оформляются сноски);
- единицы измерения должны применяться в соответствии с действующими стандартами;

- все названия литературных источников следует приводить в соответствии с новейшими изданиями;
- рекомендуется включение таблиц, графиков, схем, если они отражают основное содержание или улучшают ее наглядность;
- названия фирм, учреждений, организаций и предприятий должны именоваться так, как они указываются в источнике;

Критерии оценки доклада

При выполнении доклада обучающийся должен продемонстрировать умение кратко излагать прочитанный материал, а также умение обобщать и анализировать материал по теме доклада.

Презентация

Методические материалы к презентациям

1. Объём презентации 10 -20 слайдов.
2. На титульном слайде должно быть отражено:
 - наименование факультета;
 - тема презентации;
 - фамилия, имя, отчество, направление подготовки/ специальность, направленность (профиль)/ специализация, форма обучения, номер группы автора презентации;
 - фамилия, имя, отчество, степень, звание, должность руководитель работы;
 - год выполнения работы.
3. В презентации должны быть отражены обоснование актуальности представляемого материала, цели и задачи работы.
4. Содержание презентации должно включать наиболее значимый материал доклада, а также, при необходимости, таблицы, диаграммы, рисунки, фотографии, карты, видео – вставки, звуковое сопровождение.
5. Заключительный слайд должен содержать информацию об источниках информации для презентации.

Критерии оценки презентации

1. Объём презентации 10 -20 слайдов.
2. Правильность оформления титульного слайда.
3. Актуальность отобранного материала, обоснованность формулировки цели и задач работы.
4. Наглядность и логичность презентации, обоснованность использования таблиц, диаграмм, рисунков, фотографий, карт, видео – вставок, звукового сопровождения; правильный выбор шрифтов, фона, других элементов дизайна слайда.
5. Объём и качество источников информации (не менее 2-х интернет – источников и не менее 2-х литературных источников).

Методические материалы по подготовке к опросу

Самостоятельная работа обучающихся включает подготовку к опросу на практических занятиях. Для этого обучающийся изучает лекции, основную и дополнительную литературу, публикации, информацию из Интернет-ресурсов.

Тема и вопросы к практическим занятиям, вопросы для самоконтроля содержатся в рабочей программе и доводятся до студентов заранее.

Для подготовки к опросу обучающемуся необходимо ознакомиться с материалом, посвященным теме практического занятия, в учебнике или другой рекомендованной литературе, конспекте лекции, обратить внимание на усвоение основных понятий дисциплины, выявить неясные вопросы и подобрать дополнительную литературу для их освещения.

Критерии оценки опроса

«Отлично»:

- дан полный, развернутый ответ на поставленный вопрос;

– в ответе прослеживается четкая структура, логическая последовательность, отражающая сущность раскрываемых понятий, теорий, явлений;
– знание по предмету демонстрируются на фоне понимания его в системе данной науки и междисциплинарных связей;

– свободное владение терминологией;
– ответы на дополнительные вопросы четкие, краткие;

«Хорошо»:

– дан полный, развернутый ответ на поставленный вопрос, показано умение выделять существенные и несущественные признаки, причинно-следственные связи;

– ответ недостаточно логичен с единичными ошибками в частностях, исправленные студентом с помощью преподавателя;

– единичные ошибки в терминологии;

– ответы на дополнительные вопросы правильные, недостаточно полные и четкие.

«Удовлетворительно»:

– ответ не полный, с ошибками в деталях, умение раскрыть значение обобщённых знаний не показано, речевое оформление требует поправок, коррекции;

– логика и последовательность изложения имеют нарушения, студент не способен самостоятельно выделить существенные и несущественные признаки и причинно-следственные связи;

– ошибки в раскрываемых понятиях, терминах;

– студент не ориентируется в теме, допускает серьезные ошибки;

– студент не может ответить на большую часть дополнительных вопросов.

«Неудовлетворительно»:

– ответ представляет собой разрозненные знания с существенными ошибками по вопросу;

– присутствуют фрагментарность, нелогичность изложения, студент не осознает связь обсуждаемого вопроса с другими объектами дисциплины, речь неграмотная;

– незнание терминологии;

– ответы на дополнительные вопросы неправильные.

Методические материалы по выполнению практического задания

При выполнении практического задания обучающийся придерживается следующего алгоритма:

1. Записать дату, тему и цель задания;

2. Ознакомиться с правилами и условия выполнения практического задания;

3. Повторить теоретические задания, необходимые для рациональной работы и других практических действий, используя конспекты лекций и рекомендованную литературу, представленной в программе;

4. Выполнить работу по предложенному алгоритму действий;

5. Обобщить результаты работы, сформулировать выводы / дать ответы на контрольные вопросы;

Работа должна быть выполнена грамотно, с соблюдением культуры изложения. При использовании данных из учебных, методических пособий и другой литературы, периодических изданий, Интернет-источников должны иметься ссылки на вышеперечисленные.

Критерии оценки практического задания:

«Отлично» – правильный ответ, дается четкое обоснование принятому решению; рассуждения четкие последовательные логические; используются ссылки на полученные при изучении дисциплины знания; правильно используются формулы, понятия, процедуры, имеющие прямое отношение к задаче для подтверждения принятого решения.

«Хорошо» – правильный ответ, дается обоснование принятому решению; но с не существенными ошибками, в рассуждениях отсутствует логическая последовательность; используются ссылки на полученные при изучении дисциплины знания, правильно

используются формулы, понятия, процедуры, имеющие прямое отношение к задаче для подтверждения принятого решения.

«Удовлетворительно» – правильный ответ, допускаются грубые ошибки в обосновании принятого решения; рассуждения не последовательные сумбурные; используются ссылки на полученные при изучении дисциплины знания; используются формулы, процедуры, понятия, имеющие прямое значение для подтверждения принятого решения, однако, при обращении к ним допускаются серьезные ошибки, студент не может правильно ими воспользоваться.

«Неудовлетворительно, не зачтено» – ответ неверный, отсутствует обоснование принятому решению; студент демонстрирует полное непонимание сути вопроса.

Для оценки решения ситуационной задачи (аналитического задания):

Оценка «отлично» выставляется, если задача решена грамотно, ответы на вопросы сформулированы четко. Эталонный ответ полностью соответствует решению студента, которое хорошо обосновано теоретически.

Оценка «хорошо» выставляется, если задача решена, ответы на вопросы сформулированы не достаточно четко. Решение студента в целом соответствует эталонному ответу, но не достаточно хорошо обосновано теоретически.

Оценка «удовлетворительно» выставляется, если задача решена не полностью, ответы не содержат всех необходимых обоснований решения.

Оценка «неудовлетворительно» выставляется, если задача не решена или имеет грубые теоретические ошибки в ответе на поставленные вопросы.

Методические материалы по выполнению лабораторного задания

При выполнении лабораторного задания обучающийся придерживается следующего алгоритма:

1. Записать дату, тему и цель задания;
2. Ознакомиться с правилами и условия выполнения задания;
3. Повторить теоретические задания, необходимые для рациональной работы и других практических действий, используя конспекты лекций и рекомендованную литературу, представленной в программе;
4. Выполнить работу по предложенному алгоритму действий;
5. Обобщить результаты работы, сформулировать выводы / дать ответы на контрольные вопросы;

Работа должна быть выполнена грамотно, с соблюдением культуры изложения. При использовании данных из учебных, методических пособий и другой литературы, периодических изданий, Интернет-источников должны иметься ссылки на вышеперечисленные.

Критерии оценки лабораторного задания:

«Отлично» – правильный ответ, дается четкое обоснование принятому решению; рассуждения четкие последовательные логические; используются ссылки на полученные при изучении дисциплины знания; правильно используются формулы, понятия, процедуры, имеющие прямое отношение к задаче для подтверждения принятого решения.

«Хорошо» – правильный ответ, дается обоснование принятому решению; но с не существенными ошибками, в рассуждениях отсутствует логическая последовательность; используются ссылки на полученные при изучении дисциплины знания, правильно используются формулы, понятия, процедуры, имеющие прямое отношение к задаче для подтверждения принятого решения.

«Удовлетворительно» – правильный ответ, допускаются грубые ошибки в обосновании принятого решения; рассуждения не последовательные сумбурные; используются ссылки на полученные при изучении дисциплины знания; используются формулы, процедуры, понятия, имеющие прямое значение для подтверждения принятого решения, однако, при обращении к ним допускаются серьезные ошибки, студент не может правильно ими воспользоваться.

«Неудовлетворительно, не зачтено» – ответ неверный, отсутствует обоснование принятому решению; студент демонстрирует полное непонимание сути вопроса.

Методические указания для подготовки к промежуточной аттестации.

Изучение учебных дисциплин (модулей) завершается зачетом/зачетом с оценкой или экзаменом. Подготовка к промежуточной аттестации способствует закреплению, углублению

и обобщению знаний, получаемых, в процессе обучения, а также применению их к решению практических задач. Готовясь к экзамену, студент ликвидирует имеющиеся пробелы в знаниях, углубляет, систематизирует и упорядочивает свои знания. На зачете или экзамене студент демонстрирует то, что он освоил в процессе обучения по дисциплине (модулю).

Вначале следует просмотреть весь материал по дисциплине (модулю), отметить для себя трудные вопросы. Обязательно в них разобраться. В заключение еще раз целесообразно повторить основные положения, используя при этом листы опорных сигналов. Систематическая подготовка к занятиям в течение семестра позволит использовать время промежуточной аттестации для систематизации знаний.

3. МЕТОДИЧЕСКИЕ МАТЕРИАЛЫ, ОПРЕДЕЛЯЮЩИЕ ПРОЦЕДУРЫ ОЦЕНИВАНИЯ ЗНАНИЙ, УМЕНИЙ, НАВЫКОВ И (ИЛИ) ОПЫТА ДЕЯТЕЛЬНОСТИ, ХАРАКТЕРИЗУЮЩИХ ЭТАПЫ ФОРМИРОВАНИЯ КОМПЕТЕНЦИЙ

3.1. Организационные основы применения балльно-рейтинговой системы оценки успеваемости обучающихся по дисциплине (модулю)

Оценка качества освоения обучающимися дисциплины (модуля) реализуется в формате балльно-рейтинговой системы оценки успеваемости обучающихся (БРСО).

БРСО в ходе текущего контроля успеваемости и промежуточной аттестации осуществляется по 100-балльной шкале.

Академический рейтинг обучающегося по дисциплине (модулю) складывается из результатов:

- текущего контроля успеваемости (максимальный текущий рейтинг обучающегося 80 рейтинговых баллов);
- промежуточной аттестации (максимальный рубежный рейтинг обучающегося 20 рейтинговых баллов).

Условия оценки освоения обучающимся дисциплины (модуля) в формате БРСО доводятся преподавателем до сведения обучающихся на первом учебном занятии, а также размещены в свободном доступе в электронной информационно-образовательной среде Университета.

3.2. Проведение текущего контроля успеваемости обучающихся по дисциплине (модулю) в соответствии с балльно-рейтинговой системой оценки успеваемости обучающегося

В течение учебного семестра до промежуточной аттестации на основании утвержденной рабочей программы дисциплины (модуля) формируется текущий рейтинг обучающегося. Текущий рейтинг обучающегося складывается как сумма рейтинговых баллов, полученных им в течение учебного семестра по всем видам учебных занятий по учебной дисциплине.

В процессе текущего контроля оцениваются следующие действия обучающегося, направленные на освоение компетенций в рамках изучения учебной дисциплины:

- академическая активность (посещаемость учебных занятий, самостоятельное изучение содержания учебной дисциплины в электронной информационно-образовательной среде, соблюдение сроков сдачи практических заданий и текущих контрольных мероприятий и др.);
- выполнение и сдача текущих и итогового практических заданий (эссе, рефераты, творческие задания, кейс-задания, лабораторные работы, расчетные задания и др., активное участие в групповых интерактивных занятиях (дискуссии, WiKi-проекты и др.), защита проектов и др.);
- прохождение рубежей текущего контроля, включая соблюдение графика их прохождения в электронной информационно-образовательной среде.

Для планирования расчета текущего рейтинга обучающегося используются следующие пропорции:

Вид учебного действия	Максимальная рейтинговая оценка, баллов
академическая активность	10
практические задания	40
<i>из них: текущие практические задания</i>	20
<i>итоговое практическое задание</i>	20
рубежи текущего контроля	30
ИТОГО:	80

В течение учебного семестра по дисциплине (модулю) обучающимся должен быть накоплен текущий рейтинг не менее 52 рейтинговых баллов (65% от максимального значения текущего рейтинга).

Необходимыми условиями допуска обучающегося к промежуточной аттестации по дисциплине являются положительное прохождение обучающимся не менее 65% рубежей текущего контроля с накоплением не менее 65% максимального рейтингового балла за каждый рубеж текущего контроля и положительное выполнение итогового практического задания с накоплением не менее 65% максимального рейтингового балла, установленного за итоговое практическое задание.

Невыполнение вышеуказанных условий является текущей академической задолженностью, которая должна быть ликвидирована обучающимся до контрольного мероприятия промежуточной аттестации.

Сведения о наличии у обучающихся текущей академической задолженности, сроках и порядке добора рейтинговых баллов для её ликвидации доводятся до обучающихся педагогическим работником.

В случае неликвидации текущей академической задолженности, педагогический работник обязан во время контрольного мероприятия промежуточной аттестации поставить обучающемуся 0 рейтинговых баллов. В этом случае ликвидация текущей академической задолженности возможна в периоды проведения повторной промежуточной аттестации.

3.3. Проведение промежуточной аттестации обучающихся по дисциплине (модулю) в соответствии с балльно-рейтинговой системой оценки успеваемости обучающегося

Промежуточная аттестация по дисциплине (модулю) проводится в соответствии с Положением о промежуточной аттестации обучающихся по основным профессиональным образовательным программам высшего образования – программ специалитета в Российском государственном социальном университете и Положением о балльно-рейтинговой системе оценки успеваемости обучающихся по основным профессиональным образовательным программам высшего образования - программам бакалавриата, программам специалитета, программам магистратуры в Российском государственном социальном университете.

На промежуточную аттестацию отводится 20 рейтинговых баллов.

Ответы обучающегося на контрольном мероприятии промежуточной аттестации оцениваются педагогическим работником по 20 - балльной шкале, а итоговая оценка по дисциплине (модулю) выставляется по системе зачтено/не зачтено.

Критерии выставления оценки определяются Положением о балльно-рейтинговой системе оценки успеваемости обучающихся по основным профессиональным образовательным программам высшего образования - программам бакалавриата, программам специалитета, программам магистратуры в Российском государственном социальном университете.

В процессе определения рубежного рейтинга обучающегося используется следующая шкала:

Рубежный рейтинг	Критерии оценки освоения обучающимся учебной дисциплины в ходе контрольных мероприятий промежуточной аттестации
19-20 рейтинговых баллов	обучающийся глубоко и прочно усвоил программный материал, исчерпывающе, последовательно, грамотно и логически стройно его излагает, тесно увязывает с задачами и будущей деятельностью, не затрудняется с ответом при видоизменении задания, свободно справляется с задачами и практическими заданиями, правильно обосновывает принятые решения, умеет самостоятельно обобщать и излагать материал, не допуская
16-18 рейтинговых баллов	обучающийся твердо знает программный материал, грамотно и по существу излагает его, не допуская существенных неточностей в ответе на вопрос, может правильно применять теоретические положения и владеет необходимыми умениями и навыками при выполнении практических
13-15 рейтинговых баллов	обучающийся освоил основной материал, но не знает отдельных деталей, допускает неточности, недостаточно правильные формулировки, нарушает последовательность в изложении программного материала и испытывает затруднения в выполнении практических заданий
1-12 рейтинговых баллов	обучающийся не знает значительной части программного материала, допускает существенные ошибки, с большими затруднениями выполняет практические задания
0 рейтинговых баллов	не аттестован

Если результат контроля успеваемости в рамках проведения контрольных мероприятий промежуточной аттестации (рубежный рейтинг обучающегося) неудовлетворительный (получено менее 13 рейтинговых баллов), то промежуточная аттестация по учебной дисциплине (модулю) невозможна даже при наличии высокого текущего рейтинга, полученного по итогам текущего контроля по учебной дисциплине (модулю).

ЛИСТ РЕГИСТРАЦИИ ИЗМЕНЕНИЙ

№ п/ п	Содержание изменения	Реквизиты документа об утверждении изменения	Дата введения изменения
1.	Утверждены и введены в действие решением Ученого совета факультета на основании Федерального государственного образовательного стандарта (указываем реквизиты ФГОС)	Протокол заседания Ученого совета факультета № ____ от « ____ » ____ 20 ____ года	__ . __ . ____
2.	*	Протокол заседания Ученого совета факультета № ____ от « ____ » ____ 20 ____ года	__ . __ . ____
3.	*	Протокол заседания Ученого совета факультета № ____ от « ____ » ____ 20 ____ года	__ . __ . ____
4.	*	Протокол заседания Ученого совета факультета № ____ от « ____ » ____ 20 ____ года	__ . __ . ____



**Министерство науки и высшего образования Российской Федерации
Федеральное государственное бюджетное образовательное учреждение
высшего образования
«Российский государственный социальный университет»**

УТВЕРЖДАЮ
Декан факультета политических и социальных
наук

/ Е.А. Петрова
«26» апреля 2023 г.

**МЕТОДИЧЕСКИЕ МАТЕРИАЛЫ ПО ДИСЦИПЛИНЕ (МОДУЛЮ)
«ТЕХНОЛОГИИ ВОЗМОЖНОСТЕЙ И БЕЗБАРЬЕРНОЙ СРЕДЫ»**

**Направление подготовки (специальность)
10.03.01 «Информационная безопасность»**

**Направленность (специализация)
«Организация и технологии защиты информации (по отрасли или в сфере
профессиональной деятельности)»**

**ОБРАЗОВАТЕЛЬНАЯ ПРОГРАММА ВЫСШЕГО ОБРАЗОВАНИЯ - ПРОГРАММА
БАКАЛАВРИАТА**

**Форма обучения
Очная, очно-заочная, заочная**

Москва, 2023 г.

Методические материалы по дисциплине (модулю) «Технологии возможностей и безбарьерной среды» разработаны на основании федерального государственного образовательного стандарта высшего образования – бакалавриата по направлению подготовки 10.03.01 Информационная безопасность, утвержденного приказом Министерства образования и науки Российской Федерации от 17.11.2020г. № 1427, учебного плана по основной профессиональной образовательной программе высшего образования - программе бакалавриата по направлению подготовки 10.03.01 Информационная безопасность (далее – «ОПОП»).

Методические материалы по дисциплине (модулю) разработаны канд. псих. наук, доцентом кафедры инклюзивных социальных групп В.Н. Феофановым.

Методические материалы по дисциплине (модулю) обсуждены и утверждены на заседании Ученого совета факультета политических и социальных наук.

Протокол № 10 от «26» апреля 2023 г.

Заведующий кафедрой
кандидат педагогических наук



_____ В.В. Сазонова
(подпись)

Методические материалы по дисциплине (модулю) рекомендованы к утверждению представителями организаций-работодателей:

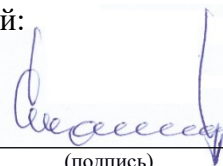
МБОУ «Образовательный центр
«Созвездие» (г. Красногорск), директор

_____ С.Н. Сюрин
(подпись)

Центр реабилитации
инвалидов детства «Наш Солнечный
Мир», директор



_____ И.Л. Шпицберг
(подпись)

Методические материалы по дисциплине (модулю) рецензированы и рекомендованы к утверждению:

Д-р псих. наук, профессор кафедры
инклюзивных социальных групп РГСУ

_____ С.Н. Сорокоумова
(подпись)

Педагог-психолог государственного
бюджетного общеобразовательного
учреждения города Москвы "Школа №
45 имени Л.И. Мильграма", к. психол. н.

_____ В.В. Лёшин
(подпись)

СОДЕРЖАНИЕ

1. МЕТОДИЧЕСКИЕ МАТЕРИАЛЫ К ЛЕКЦИОННЫМ И ПРАКТИЧЕСКИМ ЗАНЯТИЯМ.....	4
1.1. Методические материалы к проведению лекционных занятий по дисциплине (модулю).....	4
1.2. Методические материалы по подготовке к практическим занятиям по дисциплине (модулю).....	6
2. МЕТОДИЧЕСКИЕ РЕКОМЕНДАЦИИ ДЛЯ ОБУЧАЮЩИХСЯ ПО ОСВОЕНИЮ ДИСЦИПЛИНЫ (МОДУЛЯ) И САМОСТОЯТЕЛЬНОЙ РАБОТЕ.....	11
3. МЕТОДИЧЕСКИЕ МАТЕРИАЛЫ, ОПРЕДЕЛЯЮЩИЕ ПРОЦЕДУРЫ ОЦЕНИВАНИЯ ЗНАНИЙ, УМЕНИЙ, НАВЫКОВ И (ИЛИ) ОПЫТА ДЕЯТЕЛЬНОСТИ, ХАРАКТЕРИЗУЮЩИХ ЭТАПЫ ФОРМИРОВАНИЯ КОМПЕТЕНЦИЙ.....	20
3.1. Организационные основы применения балльно-рейтинговой системы оценки успеваемости обучающихся по дисциплине (модулю).....	21
3.2. Проведение текущего контроля успеваемости обучающихся по дисциплине (модулю) в соответствии с балльно-рейтинговой системой оценки успеваемости обучающегося.....	21
3.3. Проведение промежуточной аттестации обучающихся по дисциплине (модулю) в соответствии с балльно-рейтинговой системой оценки успеваемости обучающегося.....	22
ЛИСТ РЕГИСТРАЦИИ ИЗМЕНЕНИЙ.....	24

1. МЕТОДИЧЕСКИЕ МАТЕРИАЛЫ К ЛЕКЦИОННЫМ И ПРАКТИЧЕСКИМ ЗАНЯТИЯМ

1.1. Методические материалы к проведению лекционных занятий по дисциплине (модулю)

Лекция - один из методов обучения, одна из основных системообразующих форм организации учебного процесса в вузе. Лекционное занятие представляет собой систематическое, последовательное, монологическое изложение педагогическим работником учебного материала, как правило, теоретического характера. Такое занятие представляет собой элемент технологии представления учебного материала путем логически стройного, систематически последовательного и ясного изложения.

Цель лекции – организация целенаправленной познавательной деятельности обучающихся по овладению программным материалом дисциплины (модуля). Чтение курса лекций позволяет дать связанное, последовательное изложение материала в соответствии с новейшими данными науки, сообщить слушателям основное содержание предмета в целостном, систематизированном виде. В ряде случаев лекция выполняет функцию основного источника информации: при отсутствии учебников и учебных пособий, чаще по новым курсам; в случае, когда новые научные данные по той или иной теме не нашли отражения в учебниках; отдельные разделы и темы очень сложны для самостоятельного изучения. В таких случаях только лектор может методически помочь обучающимся в освоении сложного материала.

Возможные формы проведения лекций:

- Вводная лекция – один из наиболее важных и трудных видов лекции при чтении систематических курсов. От успеха этой лекции во многом зависит успех усвоения всего курса. Она может содержать: определение дисциплины (модуля); краткую историческую справку о дисциплине (модуле); цели и задачи дисциплины (модуля), ее роль в общей системе обучения и связь со смежными дисциплинами (модулями); основные проблемы (понятия и определения) данной науки; основную и дополнительную учебную литературу; особенности самостоятельной работы обучающихся над дисциплиной (модулем) и формы участия в научно-исследовательской работе; отчетность по курсу.

- Информационная лекция ориентирована на изложение и объяснение обучающимся научной информации, подлежащей осмыслению и запоминанию. Это самый традиционный тип лекций в практике высшей школы.

- Заключительная лекция предназначена для обобщения полученных знаний и раскрытия перспектив дальнейшего развития данной науки.

- Обзорная лекция – это систематизация научных знаний на высоком уровне, допускающая большое число ассоциативных связей в процессе осмысления информации, излагаемой при раскрытии внутрисубъектной и межпредметной связей, исключая детализацию и конкретизацию. Как правило, стержень излагаемых теоретических положений составляет научно-понятийная и концептуальная основа всего курса или крупных его разделов.

- Лекция-беседа - непосредственный контакт педагогического работника с аудиторией - диалог. По ходу лекции педагогический работник задает вопросы для выяснения мнений и уровня осведомленности обучающихся по рассматриваемой проблеме.

- Лекция-дискуссия - свободный обмен мнениями в ходе изложения лекционного материала. Педагогический работник активизирует участие в обсуждении отдельными вопросами, сопоставляет между собой различные мнения и тем самым развивает дискуссию, стремясь направить ее в нужное русло.

- Лекция с применением обратной связи включает в себе то, что в начале и конце каждого раздела лекции задаются вопросы. Первый - для того, чтобы узнать, насколько обучающиеся ориентируются в излагаемом материале, вопрос в конце раздела предназначен для выяснения степени усвоения только что изложенного материала. При

неудовлетворительных результатах контрольного опроса педагогический работник возвращается к уже прочитанному разделу, изменив при этом методику подачи материала.

- Проблемная лекция опирается на логику последовательно моделируемых проблемных ситуаций путем постановки проблемных вопросов или предъявления проблемных задач. Проблемный вопрос - это диалектическое противоречие, требующее для своего решения размышления, сравнения, поиска, приобретения и применения новых знаний. Проблемная задача содержит дополнительную вводную информацию и при необходимости некоторые ориентиры поиска ее решения.

- Программированная лекция - консультация – педагогический работник сам составляет и предлагает обучающимся вопросы. На подготовленные вопросы педагогический работник сначала просит ответить обучающихся, а затем проводит анализ и обсуждение неправильных ответов. В лекциях можно использовать наглядные материалы, а также подготовить презентацию. Что касается презентации, то в качестве визуальной поддержки ее можно органично интегрировать во все вышеупомянутые лекции. В то же время лекцию-презентацию возможно выделить и в качестве самостоятельной формы. Лекция-презентация должна отражать суть основных и (или) проблемных вопросов лекции, на которые особо следует обратить внимание обучающихся. В условиях применения активного метода проведения занятий презентация представляется весьма удачным способом донесения информации до слушателей. Единственное, на что следует обратить внимание при подготовке слайдов, - это их оформление и текст. Слайд не должен быть перегружен картинками и лишней информацией, которая будет отвлекать от основного аспекта того или иного вопроса лекции. Во время лекции можно задавать вопросы аудитории в отношении того или иного слайда, тем самым еще больше вовлекая обучающихся в проблематику.

Краткое содержание лекционных занятий

Наименование разделов и тем	Содержание учебного материала
РАЗДЕЛ 1. Человек с инвалидностью в инклюзивном обществе	
Тема 1.1. Проблемы и ресурсы лиц с различными ОВЗ и инвалидностью	Классификация лиц с различными нарушениями развития. Типологические особенности лиц с нарушениями слуха, зрения, речи, опорно-двигательного аппарата, задержкой психического развития, интеллектуальным нарушением расстройством аутистического спектра, синдромом дефицита внимания и гиперактивностью, сложными нарушениями развития.
Тема 1.2. Особенности взаимодействия и правила общения с людьми, имеющими ОВЗ и инвалидность	Особенности взаимодействия и правила общения с людьми, имеющими различные ОВЗ и инвалидность
РАЗДЕЛ 2. Концептуальные основы инклюзивной культуры	
Тема 2.1. Нормативная и правовая база обеспечения равных прав и возможностей инвалидам и лицам с ОВЗ	Конвенция о правах инвалидов (ООН). Федеральный закон от 24.11.1995 № 181-ФЗ «О социальной защите инвалидов в РФ». Федеральный закон от 1.12.2014 № 419-ФЗ «О внесении изменений в отдельные законодательные акты Российской Федерации по вопросам социальной защиты инвалидов в связи с ратификацией Конвенции о правах инвалидов». Постановление от 29.03.2019

	<p>года № 363 «Об утверждении государственной программы Российской Федерации "Доступная среда" (до 2025 года). Стандарты формирования безбарьерной среды для инвалидов. Нормативное регулирование параметров установки элементов безбарьерной среды. Требования Федерального закона от 30.12.2009 № 384-ФЗ «Технический регламент о безопасности зданий и сооружений».</p>
<p>Тема 2.2. Технологии возможностей и безбарьерной среды</p>	<p>Применение строительных норм и правил (СНиП) и сводов правил (СП). СНиП 35- 01-2001 "Доступность зданий и сооружений для маломобильных групп населения"; РДС 35-201-99 «Порядок реализации требований доступности для инвалидов к объектам социальной инфраструктуры»; СП 35-101-2001 «Проектирование зданий и сооружений с учетом доступности для маломобильных групп населения»; СП 35-102-2001 "Жилая среда с планировочными элементами, доступными инвалидам"; СП 35-103-2001 "Общественные здания и сооружения, доступные маломобильным посетителям"; СП 35-104-2001 "Здания и помещения с местами труда для инвалидов"; СНиП 31-06-2009 "Общественные здания и сооружения"; ГОСТ Р 51631-2008 «Лифты пассажирские. Технические требования доступности, включая доступность для инвалидов и других маломобильных групп населения»; ГОСТ Р 51630-2000 «Платформы подъемные с вертикальным и наклонным перемещением для инвалидов. Технические требования доступности»; ГОСТ Р 52131- 2003 «Средства отображения информации знаковые для инвалидов»; ГОСТ Р 51671-2000. «Средства связи и информации технические общего пользования, доступные для инвалидов. Классификация. Требования доступности и безопасности»; ГОСТ Р 52875-2007 «Устройства опорные стационарные реабилитационные. Типы и технические требования».</p>

1.2. Методические материалы по подготовке к практическим занятиям по дисциплине (модулю)

Практические (семинарские) занятия - одна из форм учебного занятия, направленная на развитие самостоятельности обучающихся и приобретение умений и навыков. Данные учебные занятия углубляют, расширяют, детализируют полученные ранее знания. Практическое занятие предполагает выполнение обучающимися по заданию и под руководством преподавателей одной или нескольких практических работ.

Цель практических занятий и семинаров состоит в развитии познавательных способностей, самостоятельности мышления и творческой активности обучающихся; углублении, расширении, детализировании знаний, полученных на лекции в обобщенной форме, и содействии выработке навыков профессиональной деятельности. В отдельных случаях на практических занятиях и семинарах руководителем занятия сообщаются дополнительные знания.

Для достижения поставленных целей и решения требуемого перечня задач практические занятия и семинары проводятся традиционными технологиями или с использованием активных и интерактивных образовательных технологий.

Возможные формы проведения практических (семинарских) занятий:

- Деловая игра - это метод группового обучения совместной деятельности в процессе решения общих задач в условиях максимально возможного приближения к реальным проблемным ситуациям. Имитационные игры - на занятиях имитируется деятельность какой-либо организации, предприятия или его подразделения. Имитироваться могут события, конкретная деятельность людей (деловое совещание, обсуждение плана) и обстановка, условия, в которых происходит событие или осуществляется деятельность (кабинет начальника цеха, зал заседаний). Исполнение ролей (ролевые игры) - в этих играх отрабатывается тактика поведения, действий, выполнение функций и обязанностей конкретного лица. Для проведения игр с исполнением роли разрабатывается модель-пьеса ситуации, между студентами распределяются роли с «обязательным содержанием», характеризующиеся различными интересами; в процессе их взаимодействия должно быть найдено компромиссное решение. «Деловой театр» (метод инсценировки) - в нем разыгрывается какая-либо ситуация, поведение человека в этой обстановке, обучающийся должен вжиться в образ определенного лица, понять его действия, оценить обстановку и найти правильную линию поведения. Основная задача метода инсценировки - научить ориентироваться в различных обстоятельствах, давать объективную оценку своему поведению, учитывать возможности других людей, влиять на их интересы, потребности и деятельность, не прибегая к формальным атрибутам власти, к приказу.

- Игровое проектирование - является практическим занятием или циклом занятий, суть которых состоит в разработке инженерного, конструкторского, технологического и других видов проектов в игровых условиях, максимально воссоздающих реальность. Этот метод отличается высокой степенью сочетания индивидуальной и совместной работы обучающихся.

- Познавательно-дидактические игры не относятся к деловым играм. Они предполагают лишь включение изучаемого материала в необычный игровой контекст и иногда содержат лишь элементы ролевых игр. Такие игры могут проводиться в виде копирования научных, культурных, социальных явлений (конкурс знатоков, «Поле чудес», КВН и т.д.) и в виде предметно-содержательных моделей, (например, игры-путешествия, когда надо разработать рациональный маршрут, пользуясь различными картами).

- Анализ конкретных ситуаций. Конкретная ситуация – это любое событие, которое содержит в себе противоречие или вступает в противоречие с окружающей средой. Ситуации могут нести в себе как позитивный, так и отрицательный опыт. Все ситуации делятся на простые, критические и экстремальные.

- Кейс-метод (от английского case – случай, ситуация) – усовершенствованный метод анализа конкретных ситуаций, метод активного проблемно-ситуационного анализа, основанный на обучении путем решения конкретных задач – ситуаций (решение кейсов). Непосредственная цель метода case-study - обучающиеся должны проанализировать ситуацию, разобраться в сути проблем, предложить возможные решения и выбрать лучшее из них. Кейсы делятся на практические (отражающие реальные жизненные ситуации), обучающие (искусственно созданные, содержащие значительные элементы условности при отражении в нем жизни) и исследовательские (ориентированные на проведение исследовательской

деятельности посредством применения метода моделирования). Метод конкретных ситуаций (метод case-study) относится к неигровым имитационным активным методам обучения.

- Тренинг (англ. training от train — обучать, воспитывать) – метод активного обучения, направленный на развитие знаний, умений и навыков и социальных установок. Тренинг – форма интерактивного обучения, целью которого является развитие компетентности межличностного и профессионального поведения в общении. Достоинство тренинга заключается в том, что он обеспечивает активное вовлечение всех участников в процесс обучения. Можно выделить основные типы тренингов по критерию направленности воздействия и изменений – навыковый, психотерапевтический, социально-психологический, бизнес-тренинг.

- Метод Сократа (Майевтика) – метод вопросов, предполагающих критическое отношение к догматическим утверждениям, называется еще как метод «сократовской иронии». Это умение извлекать скрытое в человеке знание с помощью искусных наводящих вопросов, подразумевающего короткий, простой и заранее предсказуемый ответ.

- Интерактивная лекция – выступление ведущего обучающего перед большой аудиторией с применением следующих активных форм обучения: дискуссия, беседа, демонстрация слайдов или учебных фильмов, мозговой штурм.

- Групповая, научная дискуссия, диспут
Дискуссия — это целенаправленное обсуждение конкретного вопроса, сопровождающееся обменом мнениями, идеями между двумя и более лицами. Задача дискуссии - обнаружить различия в понимании вопроса и в споре установить истину. Дискуссии могут быть свободными и управляемыми. К технике управляемой дискуссии относятся: четкое определение цели, прогнозирование реакции оппонентов, планирование своего поведения, ограничение времени на выступления и их заданная очередность. Разновидностью свободной дискуссии является форум, где каждому желающему дается неограниченное время на выступление, при условии, что его выступление вызывает интерес аудитории. Каждый конкретный форум имеет свою тематику — достаточно широкую, чтобы в её пределах можно было вести многоплановое обсуждение.

- Дебаты – это чётко структурированный и специально организованный публичный обмен мыслями между двумя сторонами по актуальным темам. Это разновидность публичной дискуссии участников дебатов, направляющая на переубеждение в своей правоте третьей стороны, а не друг друга. Поэтому вербальные и невербальные средства, которые используются участниками дебатов, имеют целью получения определённого результата — сформировать у слушателей положительное впечатление от собственной позиции.

- Метод работы в малых группах. Групповое обсуждение кого-либо вопроса направлено на достижение лучшего взаимопонимания и нахождения истины. Групповое обсуждение способствует лучшему усвоению изучаемого материала. Оптимальное количество участников - 5-7 человек. Перед обучающимися ставится проблема, выделяется определенное время, в течение которого они должны подготовить аргументированный обдуманный ответ. Педагогический работник может устанавливать правила проведения группового обсуждения – задавать определенные рамки обсуждения, ввести алгоритм выработки общего мнения, назначить лидера и др.

- Круглый стол - общество, собрание в рамках более крупного мероприятия (съезда, симпозиума, конференции). Мероприятие, как правило, на которое приглашаются эксперты и специалисты из разных сфер деятельности для обсуждения актуальных вопросов. Данная модель обсуждения, основываясь на соглашениях, в качестве итогов даёт результаты, которые, в свою очередь, являются новыми соглашениями.

- Коллоквиум - (лат. colloquium — разговор, беседа) - одна из форм учебных занятий в системе образования, имеющая целью выяснение и повышение знаний обучающихся. На коллоквиумах обсуждаются: отдельные части, разделы, темы, вопросы изучаемого курса (обычно не включаемые в тематику семинарских и других практических учебных занятий), рефераты, проекты и др. работы обучающихся. Это научные собрания, на которых заслушиваются и обсуждаются доклады. Коллоквиум – это и форма контроля, массового

опроса, позволяющая преподавателю в сравнительно небольшой срок выяснить уровень знаний студентов по данной теме дисциплины. Коллоквиум проходит обычно в форме дискуссии, в ходе которой обучающимся предоставляется возможность высказать свою точку зрения на рассматриваемую проблему, учиться обосновывать и защищать ее. Аргументируя и отстаивая свое мнение, обучающийся в то же время демонстрирует, насколько глубоко и осознанно он усвоил изученный материал.

- Метод «мозговой штурм» (мозговой штурм, мозговая атака, англ. brainstorming) — оперативный метод решения проблемы на основе стимулирования творческой активности, при котором участникам обсуждения предлагают высказывать как можно большее количество вариантов решения, в том числе самых фантастичных. Затем из общего числа высказанных идей отбирают наиболее удачные, которые могут быть использованы на практике. Является методом экспертного оценивания.

- Метод проектов - это способ достижения дидактической цели через детальную разработку проблемы (технологию), которая должна завершиться вполне реальным, осязаемым практическим результатом, оформленным тем или иным образом; это совокупность приёмов, действий обучающихся в их определённой последовательности для достижения поставленной задачи – решения проблемы, лично значимой для учащихся и оформленной в виде некоего конечного продукта. Основное предназначение метода проектов состоит в предоставлении учащимся возможности самостоятельного приобретения знаний в процессе решения практических задач или проблем, требующего интеграции знаний из различных предметных областей.

- Брифинг - (англ. briefing от англ. brief – короткий, недолгий) – краткая пресс-конференция, посвященная одному вопросу. Основное отличие: отсутствует презентационная часть. То есть практически сразу идут ответы на вопросы журналистов.

- Метод портфолио (итал. portfolio — 'портфель, англ. - папка для документов) - современная образовательная технология, в основе которой используется метод аутентичного оценивания результатов образовательной и профессиональной деятельности. Портфолио как подборка сертифицированных достижений, наиболее значимых работ и отзывов на них.

Вопросы для самоподготовки к практическим (семинарским) занятиям по разделам (темам) дисциплины (модуля)

РАЗДЕЛ 1. Человек с инвалидностью в инклюзивном обществе

Тема 1.1. Проблемы и ресурсы лиц с различными ОВЗ и инвалидностью

Вопросы для самоподготовки:

1. Типологические особенности лиц с нарушениями слуха.
2. Типологические особенности лиц с нарушениями зрения.
3. Типологические особенности лиц с нарушениями речи.
4. Типологические особенности лиц с детским церебральным параличом.
5. Типологические особенности лиц с задержкой психического развития.
6. Типологические особенности лиц с интеллектуальным нарушением.
7. Типологические особенности лиц со сложными нарушениями развития.
8. Типологические особенности лиц с расстройством аутистического спектра.
9. Типологические особенности лиц с синдромом дефицита внимания и гиперактивностью.

Тема 1.2. Особенности взаимодействия и правила общения с людьми, имеющими ОВЗ и инвалидность

Вопросы для самоподготовки:

1. Особенности взаимодействия и правила общения с лицами, имеющими нарушения слуха.

2. Особенности взаимодействия и правила общения с лицами, имеющими нарушения зрения.

3. Особенности взаимодействия и правила общения с лицами, имеющими нарушения речи.

4. Особенности взаимодействия и правила общения с лицами, имеющими церебральный паралич.

5. Особенности взаимодействия и правила общения с лицами, имеющими интеллектуальные нарушения.

6. Особенности взаимодействия и правила общения с лицами, имеющими расстройство аутистического спектра.

7. Особенности взаимодействия и правила общения с лицами, имеющими синдром дефицита внимания и гиперактивность.

8. Особенности взаимодействия и правила общения с лицами, имеющими сложные нарушения развития.

Перечень тем презентаций к разделу 1:

Психолого-педагогическая характеристика и этика построения коммуникации с людьми, имеющими нарушения:

1. Зрения;
2. Слуха;
3. Речи;
4. Опорно-двигательного аппарата;
5. Интеллектуальные нарушения;
6. Расстройство аутистического спектра;
7. Синдром дефицита внимания и гиперактивность;
8. Сложные нарушения развития.

Перечень тем эссе к разделу 1 на выбор:

1. Мой одноклассник с ограниченными возможностями здоровья
2. Персонаж мировой художественной культуры (фильм, мультфильм, книга) с ограниченными возможностями здоровья, который мне запомнился/нравится

Литература для самостоятельного изучения к Разделу 1.

1. Михальчи, Е. В. Инклюзивное образование : учебник и практикум для вузов / Е. В. Михальчи. — Москва : Издательство Юрайт, 2023. — 177 с. — (Высшее образование). — ISBN 978-5-534-04943-5. — Текст : электронный // Образовательная платформа Юрайт [сайт]. — URL: <https://urait.ru/bcode/515308> (дата обращения: 08.03.2023).

2. Фуряева, Т. В. Социальная инклюзия : учебное пособие для вузов / Т. В. Фуряева. — 2-е изд., перераб. и доп. — Москва : Издательство Юрайт, 2023. — 189 с. — (Высшее образование). — ISBN 978-5-534-07465-9. — Текст : электронный // Образовательная платформа Юрайт [сайт]. — URL: <https://urait.ru/bcode/516725> (дата обращения: 08.03.2023).

РАЗДЕЛ 2. Концептуальные основы инклюзивной культуры

Тема 2.1. Нормативная и правовая база обеспечения равных прав и возможностей инвалидам и лицам с ОВЗ

Вопросы для самоподготовки:

1. Международные акты о правах инвалидов.
2. Законодательные акты Российской Федерации, содержащие основные права людей с инвалидностью.
3. Региональные гарантии прав инвалидов.

Тема 2.2. Технологии возможностей и безбарьерной среды

Вопросы для самоподготовки:

1. Создание безбарьерной среды для людей с инвалидностью в образовательных организациях.

2. Создание безбарьерной среды для людей с инвалидностью в учреждениях социальной защиты населения.

3. Создание безбарьерной среды для людей с инвалидностью в медицинских организациях.

4. Создание безбарьерной среды для людей с инвалидностью в учреждениях культуры.

Перечень тем рефератов к разделу 2:

1. Существенные барьеры и пути их преодоления для лиц, имеющих нарушения слуха.

2. Существенные барьеры и пути их преодоления для лиц, имеющих нарушения зрения.

3. Существенные барьеры и пути их преодоления для лиц, имеющих нарушения речи.

4. Существенные барьеры и пути их преодоления для лиц, имеющих церебральный паралич.

5. Существенные барьеры и пути их преодоления для лиц, имеющих интеллектуальные нарушения.

6. Существенные барьеры и пути их преодоления для лиц, имеющих расстройство аутистического спектра.

7. Существенные барьеры и пути их преодоления для лиц, имеющих синдром дефицита внимания и гиперактивность.

8. Существенные барьеры и пути их преодоления для лиц, имеющих сложные нарушения развития.

Литература для самостоятельного изучения к Разделу 2.

1. Баринаева, Е. Б. Теория и практика инклюзивного обучения в образовательных организациях : учебное пособие для вузов / Е. Б. Баринаева. — Москва : Издательство Юрайт, 2023. — 97 с. — (Высшее образование). — ISBN 978-5-534-13878-8. — Текст : электронный // Образовательная платформа Юрайт [сайт]. — URL: <https://urait.ru/bcode/519666> (дата обращения: 08.03.2023).

2. Козырева, О. А. Ассистивные технологии в инклюзивном образовании : учебное пособие для вузов / О. А. Козырева. — 2-е изд. — Москва : Издательство Юрайт, 2023. — 118 с. — (Высшее образование). — ISBN 978-5-534-14959-3. — Текст : электронный // Образовательная платформа Юрайт [сайт]. — URL: <https://urait.ru/bcode/520108> (дата обращения: 08.03.2023).

2. МЕТОДИЧЕСКИЕ РЕКОМЕНДАЦИИ ДЛЯ ОБУЧАЮЩИХСЯ ПО ОСВОЕНИЮ ДИСЦИПЛИНЫ (МОДУЛЯ) И САМОСТОЯТЕЛЬНОЙ РАБОТЕ

Освоение обучающимся дисциплины (модуля) «Технологии возможностей и безбарьерной среды» предполагает изучение материалов дисциплины на аудиторных занятиях и в ходе самостоятельной работы. Аудиторные занятия проходят в форме лекций, семинаров, практических и лабораторных занятий. Самостоятельная работа включает разнообразный комплекс видов и форм работы обучающихся.

Для успешного освоения дисциплины (модуля) и достижения поставленных целей необходимо внимательно ознакомиться с рабочей программы дисциплины (модуля), доступной в электронной информационно-образовательной среде РГСУ.

Следует обратить внимание на списки основной и дополнительной литературы, на предлагаемые преподавателем ресурсы информационно-телекоммуникационной сети Интернет. Эта информация необходима для самостоятельной работы обучающегося.

При подготовке к аудиторным занятиям необходимо помнить особенности каждой формы его проведения.

Подготовка к учебному занятию лекционного типа заключается в следующем.

С целью обеспечения успешного обучения обучающийся должен готовиться к лекции, поскольку она является важнейшей формой организации учебного процесса, поскольку:

- знакомит с новым учебным материалом;
- разъясняет учебные элементы, трудные для понимания;
- систематизирует учебный материал;
- ориентирует в учебном процессе.

С этой целью:

- внимательно прочитайте материал предыдущей лекции;
- ознакомьтесь с учебным материалом по учебнику и учебным пособиям с темой прочитанной лекции;
- внесите дополнения к полученным ранее знаниям по теме лекции на полях лекционной тетради;
- запишите возможные вопросы, которые вы зададите лектору на лекции по материалу изученной лекции;
- постарайтесь уяснить место изучаемой темы в своей подготовке;
- узнайте тему предстоящей лекции (по тематическому плану, по информации лектора) и запишите информацию, которой вы владеете по данному вопросу.

Подготовка к занятию семинарского типа.

При подготовке и работе во время проведения занятий семинарского типа следует обратить внимание на следующие моменты: на процесс предварительной подготовки, на работу во время занятия, обработку полученных результатов, исправление полученных замечаний.

Предварительная подготовка к учебному занятию семинарского типа заключается в изучении теоретического материала в отведенное для самостоятельной работы время, ознакомление с инструктивными материалами с целью осознания задач практического занятия, техники безопасности при работе с приборами, веществами.

Работа во время проведения учебного занятия семинарского типа включает:

- консультирование студентов преподавателями и вспомогательным персоналом с целью предоставления исчерпывающей информации, необходимой для самостоятельного выполнения предложенных преподавателем задач.
- самостоятельное выполнение заданий согласно обозначенной рабочей программой дисциплины (модуля) тематики.

Самостоятельная работа.

Самостоятельная работа - планируемая учебная, учебно-исследовательская, научно-исследовательская работа студентов, выполняемая во внеаудиторное (аудиторное) время по заданию и при методическом руководстве преподавателя, но без его непосредственного участия (при частичном непосредственном участии преподавателя, оставляющем ведущую роль за работой студентов).

Для более углубленного изучения темы задания для самостоятельной работы рекомендуется выполнять параллельно с изучением данной темы. При выполнении заданий по возможности используйте наглядное представление материала.

Самостоятельная работа студентов в ВУЗе является важным видом учебной и научной деятельности студента. Самостоятельная работа студентов играет значительную роль в рейтинговой технологии обучения.

К современному специалисту в области медицины общество предъявляет достаточно широкий перечень требований, среди которых немаловажное значение имеет наличие у выпускников определенных навыков (компетенций) и умения самостоятельно добывать знания из различных источников, систематизировать полученную информацию, давать оценку конкретной профессиональной ситуации. Формирование такого умения происходит в течение всего периода обучения.

В процессе самостоятельной работы студент приобретает необходимые для будущей специальности компетенции, навыки самоорганизации, самоконтроля, самоуправления, саморефлексии и становится активным самостоятельным субъектом учебной деятельности.

Самостоятельная работа студентов должна оказывать важное влияние на формирование личности будущего специалиста, его компетентность. Каждый студент самостоятельно определяет режим своей работы и меру труда, затрачиваемого на овладение учебным содержанием по каждой дисциплине. Он выполняет внеаудиторную работу по личному индивидуальному плану, в зависимости от его подготовки, времени и других условий.

Виды самостоятельной работы.

Работа с литературой.

При работе с книгой необходимо подобрать литературу, научиться правильно ее читать, вести записи. Для подбора литературы в библиотеке используются алфавитный и систематический каталоги. Важно помнить, что рациональные навыки работы с книгой - это всегда большая экономия времени и сил. Правильный подбор учебников рекомендуется преподавателем, читающим лекционный курс. Необходимая литература может быть также указана в методических разработках по данному курсу. Изучая материал по учебнику, следует переходить к следующему вопросу только после правильного уяснения предыдущего, описывая на бумаге все выкладки и вычисления (в том числе те, которые в учебнике опущены или на лекции даны для самостоятельного вывода). При изучении любой дисциплины большую и важную роль играет самостоятельная индивидуальная работа. Особое внимание следует обратить на определение основных понятий курса. Студент должен подробно разбирать примеры, которые поясняют такие определения, и уметь строить аналогичные примеры самостоятельно. Нужно добиваться точного представления о том, что изучаешь. Полезно составлять опорные конспекты. При изучении материала по учебнику полезно в тетради (на специально отведенных полях) дополнять конспект лекций. Там же следует отмечать вопросы, выделенные студентом для консультации с преподавателем. Выводы, полученные в результате изучения, рекомендуется в конспекте выделять, чтобы они при перечитывании записей лучше запоминались. Опыт показывает, что многим студентам помогает составление листа опорных сигналов, содержащего важнейшие и наиболее часто употребляемые формулы и понятия. Такой лист помогает запомнить формулы, основные положения лекции, а также может служить постоянным справочником для студента. Различают два вида чтения: первичное и вторичное. Первичное - это внимательное, неторопливое чтение, при котором можно остановиться на трудных местах.

Задача вторичного чтения - полное усвоение смысла целого (по счету это чтение может быть и не вторым, а третьим или четвертым). Самостоятельная работа с учебниками и книгами (а также самостоятельное теоретическое исследование проблем, обозначенных преподавателем на лекциях) – это важнейшее условие формирования у себя научного способа познания.

Чтение научного текста является частью познавательной деятельности. Ее цель – извлечение из текста необходимой информации. От того насколько осознанно читающим собственная внутренняя установка при обращении к печатному слову (найти нужные сведения, усвоить информацию полностью или частично, критически проанализировать материал и т.п.) во многом зависит эффективность осуществляемого действия.

Методические рекомендации по составлению конспекта:

1. Внимательно прочитайте текст. Уточните в справочной литературе непонятные слова. При записи не забудьте вынести справочные данные на поля конспекта;
2. Выделите главное, составьте план;
3. Кратко сформулируйте основные положения текста, отметьте аргументацию автора;
4. Законспектируйте материал, четко следуя пунктам плана. При конспектировании старайтесь выразить мысль своими словами. Записи следует вести четко, ясно.
5. Грамотно записывайте цитаты. Цитируя, учитывайте лаконичность, значимость мысли. В тексте конспекта желательно приводить не только тезисные положения, но и их

доказательства. При оформлении конспекта необходимо стремиться к емкости каждого предложения. Мысли автора книги следует излагать кратко, заботясь о стиле и выразительности написанного. Число дополнительных элементов конспекта должно быть логически обоснованным, записи должны распределяться в определенной последовательности, отвечающей логической структуре произведения. Для уточнения и дополнения необходимо оставлять поля. Овладение навыками конспектирования требует от студента целеустремленности, повседневной самостоятельной работы.

Методические материалы по самостоятельному решению задач

При самостоятельном решении задач нужно обосновывать каждый этап решения, исходя из теоретических положений курса. Если студент видит несколько путей решения проблемы (задачи), то нужно сравнить их и выбрать самый рациональный. Полезно до начала вычислений составить краткий план решения проблемы (задачи). Решение проблемных задач или примеров следует излагать подробно, вычисления располагать в строгом порядке, отделяя вспомогательные вычисления от основных. Решения при необходимости нужно сопровождать комментариями, схемами, чертежами и рисунками. Следует помнить, что решение каждой учебной задачи должно доводиться до окончательного логического ответа, которого требует условие, и по возможности с выводом. Полученный ответ следует проверить способами, вытекающими из существа данной задачи. Полезно также (если возможно) решать несколькими способами и сравнить полученные результаты. Решение задач данного типа нужно продолжать до приобретения твердых навыков в их решении.

Методические материалы к выполнению реферата

Реферат (от лат. referre – сообщать) – краткое изложение в письменном виде или в форме публикации доклада, содержания научного труда (трудов), литературы по теме. Работа над рефератом условно разделяется на выбор темы, подбор литературы, подготовку и защиту плана; написание теоретической части и всего текста с указанием библиографических данных используемых источников, подготовку доклада, выступление с ним. Тематика рефератов полностью связана с основными вопросами изучаемого курса.

Список литературы к темам не дается, и обучающиеся самостоятельно ведут библиографический поиск, причем им не рекомендуется ограничиваться университетской библиотекой.

Важно учитывать, что написание реферата требует от обучающихся определенных усилий. Особое внимание следует уделить подбору литературы, методике ее изучения с целью отбора и обработки собранного материала, обоснованию актуальности темы и теоретического уровня обоснованности используемых в качестве примеров фактов какой-либо деятельности.

Выбрав тему реферата, начав работу над литературой, необходимо составить план. Изучая литературу, продолжается обдумывание темы, осмысливание прочитанного, делаются выписки, сопоставляются точки зрения разных авторов и т.д. Реферативная работа сводится к тому, чтобы в ней выделились две взаимосвязанные стороны: во-первых, ее следует рассматривать как учебное задание, которое должен выполнить обучаемый, а во-вторых, как форму научной работы, творческого воображения при выполнении учебного задания.

Наличие плана реферата позволяет контролировать ход работы, избежать формального переписывания текстов из первоисточников.

Оформление реферата включает титульный лист, оглавление и краткий список использованной литературы. Список использованной литературы размещается на последней странице рукописи или печатной форме реферата. Реферат выполняется в письменной или печатной форме на белых листах формата А4 (210 x 297 мм). Шрифт Times New Roman, кегель 14, через 1,5 интервала при соблюдении следующих размеров текста: верхнее поле – 25 мм, нижнее – 20 мм, левое – 30 мм, правое – 15 мм. Нумерация страниц производится вверху листа, по центру. Титульный лист нумерации не подлежит.

Рефераты должны быть написаны простым, ясным языком, без претензий на наукообразность. Следует избегать сложных грамматических оборотов, непривычных

терминов и символов. Если же такие термины и символы все-таки приводятся, то необходимо разъяснить их значение при первом упоминании в тексте реферата.

Объем реферата предполагает тщательный отбор информации, необходимой для краткого изложения вопроса. Важнейший этап – редактирование готового текста реферата и подготовка к обсуждению. Обсуждение требует хорошей ориентации в материале темы, умения выделить главное, поставить дискуссионный вопрос, привлечь внимание слушателей к интересной литературе, логично и убедительно изложить свои мысли.

Рефераты обязательно подлежат защите. Процедура защиты начинается с определения оппонентов защищающего свою работу. Они стремятся дать основательный анализ работы обучающимся, обращают внимание на положительные моменты и недостатки реферата, дают общую оценку содержанию, форме преподнесения материала, характеру использованной литературы. Иногда они дополняют тот или иной раздел реферата. Последнее особенно ценно, ибо говорит о глубоком знании обучающимся-оппонентом изучаемой проблемы.

Обсуждение не ограничивается выслушиванием оппонентов. Другие обучающиеся имеют право уточнить или опровергнуть какое-либо утверждение. Преподаватель предлагает любому обучающемуся задать вопрос по существу доклада или попытаться подвести итог обсуждению.

Алгоритм работы над рефератом

1. Выбор темы

Тема должна быть сформулирована грамотно (с литературной точки зрения);

В названии реферата следует поставить четкие рамки рассмотрения темы;

Желательно избегать слишком длинных названий;

Следует по возможности воздерживаться от использования в названии спорных с научной точки зрения терминов, излишней наукообразности, а также чрезмерного упрощения формулировок.

2. Реферат следует составлять из пяти основных частей: введения; основной части; заключения; списка литературы; приложений.

3. Основные требования к введению:

Во введении не следует концентрироваться на содержании; введение должно включать краткое обоснование актуальности темы реферата, где требуется показать, почему данный вопрос может представлять научный интерес и есть ли связь представляемого материала с современностью. Таким образом, тема реферата должна быть актуальна либо с научной точки зрения, либо с современных позиций.

Очень важно выделить цель, а также задачи, которые требуется решить для выполнения цели.

Введение должно содержать краткий обзор изученной литературы, в котором указывается взятый из того или иного источника материал, кратко анализируются изученные источники, показываются их сильные и слабые стороны;

Объем введения составляет две страницы текста.

4. Требования к основной части реферата:

Основная часть содержит материал, отобранный для рассмотрения проблемы;

Также основная часть должна включать в себя собственно мнение обучающихся и сформулированные самостоятельные выводы, опирающиеся на приведенные факты;

Материал, представленный в основной части, должен быть логически изложен и распределен по параграфам, имеющим свои названия;

В изложении основной части необходимо использовать сноски (в первую очередь, когда приводятся цифры и что-то цитаты);

Основная часть должна содержать иллюстративный материал (графики, таблицы и т. д.);

Объем основной части составляет около 10 страниц.

5. Требования к заключению:

В заключении формулируются выводы по параграфам, обращается внимание на выдвинутые во введении задачи и цели;

Заключение должно быть четким, кратким, вытекающим из содержания основной части.

6. Требования к оформлению списка литературы (по ГОСТу):

Необходимо соблюдать правильность последовательности записи источников: сначала следует писать фамилию, а после инициалы; название работы не ставится в кавычки; после названия сокращенно пишется место издания; затем идет год издания; наконец, называется процитированная страница.

Критерии оценки реферата

Обучающийся, защищающий реферат, должен рассказать о его актуальности, поставленных целях и задачах, изученной литературе, структуре основной части, сделанных в ходе работы выводах.

По окончании выступления ему может быть задано несколько вопросов по представленной проблеме.

Оценка складывается из соблюдения требований к реферату, грамотного раскрытия темы, умения четко рассказывать о представленном реферате, способности понять суть задаваемых по работе вопросов и найти точные ответы на них.

Методические материалы к выполнению эссе

Эссе – литературное произведение небольшого объема, обычно прозаическое, свободной композиции, передающее индивидуальные впечатления, суждения, соображения автора о той или иной проблеме, теме, о том или ином событии или явлении. Это вид самостоятельной исследовательской работы обучающихся, с целью углубления и закрепления теоретических знаний и освоения практических навыков. Цель эссе состоит в развитии самостоятельного творческого мышления и письменного изложения собственных мыслей. При написании эссе обучающийся должен представить развернутый письменный ответ на теоретический или практический актуальный вопрос, объявленный преподавателем в аудитории непосредственно перед ее написанием. В процессе написания эссе разрешается пользоваться нормативно-правовыми актами, конспектом лекций (в печатном виде). Использование интернет-ресурсов не допускается. Темы эссе преподаватель предлагает из числа тех, которые обучающиеся уже рассматривали на лекциях или семинарских занятиях, исходя из содержания заданий в составе оценочных средств. По решению преподавателя, в качестве темы эссе может быть выбрана одна или несколько тем, которые могут быть распределены между обучающимися по желанию.

Требования к выполнению эссе:

1. Проводится письменно.

2. Эссе выполняется на компьютере (гарнитура Times New Roman, шрифт 14) через 1,5 интервала с полями: верхнее, нижнее – 2; правое – 3; левое – 1,5. Отступ первой строки абзаца – 1,25. Сноски – постраничные. Таблицы и рисунки встраиваются в текст работы. При этом обязательный заголовок таблицы надо размещать над табличным полем, а рисунки сопровождать подрисуночными подписями. При включении в эссе нескольких таблиц и/или рисунков их нумерация обязательна. Обязательна и нумерация страниц. Их целесообразно проставлять внизу страницы – по середине или в правом углу. Номер страницы не ставится на титульном листе, но в общее число страниц он включается. Объем эссе, без учета приложений, не должен превышать 5 страниц. Значительное превышение установленного объема является недостатком работы и указывает на то, что обучающийся не сумел отобрать и переработать необходимый материал.

3. Работа должна содержать собственные умозаключения по сути поставленной проблемы, включать самостоятельно проведенный анализ по сути этой проблемы, выводы, обобщающие авторскую позицию по поставленной проблеме.

Критерии оценки эссе:

«Отлично» – исключительные знания материала, абсолютное понимание сути, безукоризненное знание основных понятий и положений, логически и лексически грамотно изложенный, содержательный, аргументированный, конкретный и исчерпывающий ответ.

«Хорошо» – глубокие знания материала, правильное понимание сути, знание основных понятий и положений, содержательный, полный и конкретный ответ.

«Удовлетворительно» – твердые, но недостаточно полные знания, верное понимание сути, в целом правильный ответ.

«Неудовлетворительно» – непонимание сущности задания, грубые ошибки в ответе.

Методические материалы по выполнению тестирования.

Тестовые задания содержат вопросы и 3-4 варианта ответа по базовым положениям изучаемой темы/раздела, составлены с расчетом на знания, полученные обучающимся в процессе изучения темы/раздела.

Тестовые задания выполняются в письменной форме и сдаются преподавателю, ведущему дисциплину (модуль). На выполнение тестовых заданий обучающимся отводится 45 минут.

При обработке результатов оценочной процедуры используются: критерии оценки по содержанию и качеству полученных ответов, ключи, оценочные листы.

Критерии оценки теста:

«Зачтено» - если обучающийся правильно выполнил не менее 2/3 всей работы или допустил не более одной грубой ошибки и двух недочетов, не более одной грубой и одной негрубой ошибки, не более трех негрубых ошибок, одной негрубой ошибки и трех недочетов, при наличии четырех-пяти недочетов.

«Не зачтено» - если число ошибок и недочетов превысило норму для оценки 3 или правильно выполнено менее 2/3 всей работы.

Методические материалы по выполнению доклада.

Рекомендуется следующая структура доклада:

1. титульный лист, содержание доклада;
2. краткое изложение;
3. цели и задачи;
4. изложение характера исследований и рассмотренных проблем, гипотезы, спорные вопросы;
5. источники информации, методы сбора и анализа данных, степень их полноты и достоверности;
6. анализ и толкование полученных в работе результатов;
7. выводы и оценки;
8. библиография и приложения.

Время выступления докладчика не должно превышать 10 минут.

Основные требования к оформлению доклада:

- титульный лист должен включать название доклада, наименование предметной (цикловой) комиссии, фамилию обучающегося;
- все использованные литературные источники сопровождаются библиографическим описанием;
- приводимая цитата из источника берется в кавычки (оформляются сноски);
- единицы измерения должны применяться в соответствии с действующими стандартами;
- все названия литературных источников следует приводить в соответствии с новейшими изданиями;
- рекомендуется включение таблиц, графиков, схем, если они отражают основное содержание или улучшают ее наглядность;
- названия фирм, учреждений, организаций и предприятий должны именоваться так, как они указываются в источнике;

Критерии оценки доклада

При выполнении доклада обучающийся должен продемонстрировать умение кратко излагать прочитанный материал, а также умение обобщать и анализировать материал по теме доклада.

Презентация

Методические материалы к презентациям

1. Объем презентации 10 -20 слайдов.
2. На титульном слайде должно быть отражено:
 - наименование факультета;
 - тема презентации;
 - фамилия, имя, отчество, направление подготовки/ специальность, направленность (профиль)/ специализация, форма обучения, номер группы автора презентации;
 - фамилия, имя, отчество, степень, звание, должность руководитель работы;
 - год выполнения работы.
3. В презентации должны быть отражены обоснование актуальности представляемого материала, цели и задачи работы.
4. Содержание презентации должно включать наиболее значимый материал доклада, а также, при необходимости, таблицы, диаграммы, рисунки, фотографии, карты, видео – вставки, звуковое сопровождение.
5. Заключительный слайд должен содержать информацию об источниках информации для презентации.

Критерии оценки презентации

1. Объем презентации 10 -20 слайдов.
2. Правильность оформления титульного слайда.
3. Актуальность отобранного материала, обоснованность формулировки цели и задач работы.
4. Наглядность и логичность презентации, обоснованность использования таблиц, диаграмм, рисунков, фотографий, карт, видео – вставок, звукового сопровождения; правильный выбор шрифтов, фона, других элементов дизайна слайда.
5. Объем и качество источников информации (не менее 2-х интернет – источников и не менее 2-х литературных источников).

Методические материалы по подготовке к опросу

Самостоятельная работа обучающихся включает подготовку к опросу на практических занятиях. Для этого обучающийся изучает лекции, основную и дополнительную литературу, публикации, информацию из Интернет-ресурсов.

Тема и вопросы к практическим занятиям, вопросы для самоконтроля содержатся в рабочей программе и доводятся до студентов заранее.

Для подготовки к опросу обучающемуся необходимо ознакомиться с материалом, посвященным теме практического занятия, в учебнике или другой рекомендованной литературе, конспекте лекции, обратить внимание на усвоение основных понятий дисциплины, выявить неясные вопросы и подобрать дополнительную литературу для их освещения.

Критерии оценки опроса

- «Отлично»:
- дан полный, развернутый ответ на поставленный вопрос;
 - в ответе прослеживается четкая структура, логическая последовательность, отражающая сущность раскрываемых понятий, теорий, явлений;
 - знание по предмету демонстрируется на фоне понимания его в системе данной науки и междисциплинарных связей;
 - свободное владение терминологией;
 - ответы на дополнительные вопросы четкие, краткие;
- «Хорошо»:

– дан полный, развернутый ответ на поставленный вопрос, показано умение выделять существенные и несущественные признаки, причинно-следственные связи;

– ответ недостаточно логичен с единичными ошибками в частностях, исправленные студентом с помощью преподавателя;

– единичные ошибки в терминологии;

– ответы на дополнительные вопросы правильные, недостаточно полные и четкие.

«Удовлетворительно»:

– ответ не полный, с ошибками в деталях, умение раскрыть значение обобщённых знаний не показано, речевое оформление требует поправок, коррекции;

– логика и последовательность изложения имеют нарушения, студент не способен самостоятельно выделить существенные и несущественные признаки и причинно-следственные связи;

– ошибки в раскрываемых понятиях, терминах;

– студент не ориентируется в теме, допускает серьезные ошибки;

– студент не может ответить на большую часть дополнительных вопросов.

«Неудовлетворительно»:

– ответ представляет собой разрозненные знания с существенными ошибками по вопросу;

– присутствуют фрагментарность, нелогичность изложения, студент не осознает связь обсуждаемого вопроса с другими объектами дисциплины, речь неграмотная;

– незнание терминологии;

– ответы на дополнительные вопросы неправильные.

Методические материалы по выполнению практического задания

При выполнении практического задания обучающийся придерживается следующего алгоритма:

1. Записать дату, тему и цель задания;

2. Ознакомиться с правилами и условия выполнения практического задания;

3. Повторить теоретические задания, необходимые для рациональной работы и других практических действий, используя конспекты лекций и рекомендованную литературу, представленной в программе;

4. Выполнить работу по предложенному алгоритму действий;

5. Обобщить результаты работы, сформулировать выводы / дать ответы на контрольные вопросы;

Работа должна быть выполнена грамотно, с соблюдением культуры изложения. При использовании данных из учебных, методических пособий и другой литературы, периодических изданий, Интернет-источников должны иметься ссылки на вышеперечисленные.

Критерии оценки практического задания:

«Отлично» – правильный ответ, дается четкое обоснование принятому решению; рассуждения четкие последовательные логические; используются ссылки на полученные при изучении дисциплины знания; правильно используются формулы, понятия, процедуры, имеющие прямое отношение к задаче для подтверждения принятого решения.

«Хорошо» – правильный ответ, дается обоснование принятому решению; но с не существенными ошибками, в рассуждениях отсутствует логическая последовательность; используются ссылки на полученные при изучении дисциплины знания, правильно используются формулы, понятия, процедуры, имеющие прямое отношение к задаче для подтверждения принятого решения.

«Удовлетворительно» – правильный ответ, допускаются грубые ошибки в обосновании принятого решения; рассуждения не последовательные сумбурные; используются ссылки на полученные при изучении дисциплины знания; используются формулы, процедуры, понятия, имеющие прямое значение для подтверждения принятого решения, однако, при обращении к ним допускаются серьезные ошибки, студент не может правильно ими воспользоваться.

«Неудовлетворительно, не зачтено» – ответ неверный, отсутствует обоснование принятому решению; студент демонстрирует полное непонимание сути вопроса.

Для оценки решения ситуационной задачи (аналитического задания):

Оценка «отлично» выставляется, если задача решена грамотно, ответы на вопросы сформулированы четко. Эталонный ответ полностью соответствует решению студента, которое хорошо обосновано теоретически.

Оценка «хорошо» выставляется, если задача решена, ответы на вопросы сформулированы не достаточно четко. Решение студента в целом соответствует эталонному ответу, но не достаточно хорошо обосновано теоретически.

Оценка «удовлетворительно» выставляется, если задача решена не полностью, ответы не содержат всех необходимых обоснований решения.

Оценка «неудовлетворительно» выставляется, если задача не решена или имеет грубые теоретические ошибки в ответе на поставленные вопросы.

Методические материалы по выполнению лабораторного задания

При выполнении лабораторного задания обучающийся придерживается следующего алгоритма:

1. Записать дату, тему и цель задания;
2. Ознакомиться с правилами и условия выполнения задания;
3. Повторить теоретические задания, необходимые для рациональной работы и других практических действий, используя конспекты лекций и рекомендованную литературу, представленной в программе;
4. Выполнить работу по предложенному алгоритму действий;
5. Обобщить результаты работы, сформулировать выводы / дать ответы на контрольные вопросы;

Работа должна быть выполнена грамотно, с соблюдением культуры изложения. При использовании данных из учебных, методических пособий и другой литературы, периодических изданий, Интернет-источников должны иметься ссылки на вышеперечисленные.

Методические указания для подготовки к промежуточной аттестации.

Изучение учебных дисциплин (модулей) завершается зачетом/зачетом с оценкой или экзаменом. Подготовка к промежуточной аттестации способствует закреплению, углублению и обобщению знаний, получаемых, в процессе обучения, а также применению их к решению практических задач. Готовясь к экзамену, студент ликвидирует имеющиеся пробелы в знаниях, углубляет, систематизирует и упорядочивает свои знания. На зачете или экзамене студент демонстрирует то, что он освоил в процессе обучения по дисциплине (модулю).

Вначале следует просмотреть весь материал по дисциплине (модулю), отметить для себя трудные вопросы. Обязательно в них разобраться. В заключение еще раз целесообразно повторить основные положения, используя при этом листы опорных сигналов. Систематическая подготовка к занятиям в течение семестра позволит использовать время промежуточной аттестации для систематизации знаний.

3. МЕТОДИЧЕСКИЕ МАТЕРИАЛЫ, ОПРЕДЕЛЯЮЩИЕ ПРОЦЕДУРЫ ОЦЕНИВАНИЯ ЗНАНИЙ, УМЕНИЙ, НАВЫКОВ И (ИЛИ) ОПЫТА ДЕЯТЕЛЬНОСТИ, ХАРАКТЕРИЗУЮЩИХ ЭТАПЫ ФОРМИРОВАНИЯ КОМПЕТЕНЦИЙ

3.1. Организационные основы применения балльно-рейтинговой системы оценки успеваемости обучающихся по дисциплине (модулю)

Оценка качества освоения обучающимися дисциплины (модуля) реализуется в формате балльно-рейтинговой системы оценки успеваемости обучающихся (БРСО).

БРСО в ходе текущего контроля успеваемости и промежуточной аттестации осуществляется по 100-балльной шкале.

Академический рейтинг обучающегося по дисциплине (модулю) складывается из результатов:

– текущего контроля успеваемости (максимальный текущий рейтинг обучающегося 80 рейтинговых баллов);

– промежуточной аттестации (максимальный рубежный рейтинг обучающегося 20 рейтинговых баллов).

Условия оценки освоения обучающимся дисциплины (модуля) в формате БРСО доводятся преподавателем до сведения обучающихся на первом учебном занятии, а также размещены в свободном доступе в электронной информационно-образовательной среде Университета.

3.2. Проведение текущего контроля успеваемости обучающихся по дисциплине (модулю) в соответствии с балльно-рейтинговой системой оценки успеваемости обучающегося

В течение учебного семестра до промежуточной аттестации на основании утвержденной рабочей программы дисциплины (модуля) формируется текущий рейтинг обучающегося. Текущий рейтинг обучающегося складывается как сумма рейтинговых баллов, полученных им в течение учебного семестра по всем видам учебных занятий по учебной дисциплине.

В процессе текущего контроля оцениваются следующие действия обучающегося, направленные на освоение компетенций в рамках изучения учебной дисциплины:

– академическая активность (посещаемость учебных занятий, самостоятельное изучение содержания учебной дисциплины в электронной информационно-образовательной среде, соблюдение сроков сдачи практических заданий и текущих контрольных мероприятий и др.);

– выполнение и сдача текущих и итогового практических заданий (эссе, рефераты, творческие задания, кейс-задания, лабораторные работы, расчетные задания и др., активное участие в групповых интерактивных занятиях (дискуссии, WiKi-проекты и др.), защита проектов и др.);

– прохождение рубежей текущего контроля, включая соблюдение графика их прохождения в электронной информационно-образовательной среде.

Для планирования расчета текущего рейтинга обучающегося используются следующие пропорции:

Вид учебного действия	Максимальная рейтинговая оценка, баллов
академическая активность	10
практические задания	40
<i>из них: текущие практические задания</i>	20
<i>итоговое практическое задание</i>	20
рубежи текущего контроля	30
ИТОГО:	80

В течение учебного семестра по дисциплине (модулю) обучающимся должен быть накоплен текущий рейтинг не менее 52 рейтинговых баллов (65% от максимального значения текущего рейтинга).

Необходимыми условиями допуска обучающегося к промежуточной аттестации по дисциплине являются положительное прохождение обучающимся не менее 65% рубежей текущего контроля с накоплением не менее 65% максимального рейтингового балла за каждый рубеж текущего контроля и положительное выполнение итогового практического задания с накоплением не менее 65% максимального рейтингового балла, установленного за итоговое практическое задание.

Невыполнение вышеуказанных условий является текущей академической задолженностью, которая должна быть ликвидирована обучающимся до контрольного мероприятия промежуточной аттестации.

Сведения о наличии у обучающихся текущей академической задолженности, сроках и порядке добора рейтинговых баллов для её ликвидации доводятся до обучающихся педагогическим работником.

В случае неликвидации текущей академической задолженности, педагогический работник обязан во время контрольного мероприятия промежуточной аттестации поставить обучающемуся 0 рейтинговых баллов. В этом случае ликвидация текущей академической задолженности возможна в периоды проведения повторной промежуточной аттестации.

3.3. Проведение промежуточной аттестации обучающихся по дисциплине (модулю) в соответствии с балльно-рейтинговой системой оценки успеваемости обучающегося

Промежуточная аттестация по дисциплине (модулю) проводится в соответствии с Положением о промежуточной аттестации обучающихся по основным профессиональным образовательным программам высшего образования – программ специалитета в Российском государственном социальном университете и Положением о балльно-рейтинговой системе оценки успеваемости обучающихся по основным профессиональным образовательным программам высшего образования - программам бакалавриата, программам специалитета, программам магистратуры в Российском государственном социальном университете.

На промежуточную аттестацию отводится 20 рейтинговых баллов.

Ответы обучающегося на контрольном мероприятии промежуточной аттестации оцениваются педагогическим работником по 20 - балльной шкале, а итоговая оценка по дисциплине (модулю) выставляется по системе зачтено/не зачтено.

Критерии выставления оценки определяются Положением о балльно-рейтинговой системе оценки успеваемости обучающихся по основным профессиональным образовательным программам высшего образования - программам бакалавриата, программам специалитета, программам магистратуры в Российском государственном социальном университете.

В процессе определения рубежного рейтинга обучающегося используется следующая шкала:

Рубежный рейтинг	Критерии оценки освоения обучающимся учебной дисциплины в ходе контрольных мероприятий промежуточной аттестации
19-20 рейтинговых баллов	обучающийся глубоко и прочно усвоил программный материал, исчерпывающе, последовательно, грамотно и логически стройно его излагает, тесно увязывает с задачами и будущей деятельностью, не затрудняется с ответом при видоизменении задания, свободно справляется с задачами и практическими заданиями, правильно обосновывает принятые решения, умеет самостоятельно обобщать и излагать материал, не допуская
16-18 рейтинговых баллов	обучающийся твердо знает программный материал, грамотно и по существу излагает его, не допуская существенных неточностей в ответе на вопрос, может правильно применять теоретические положения и владеет необходимыми умениями и навыками при выполнении практических
13-15 рейтинговых баллов	обучающийся освоил основной материал, но не знает отдельных деталей, допускает неточности, недостаточно правильные формулировки, нарушает последовательность в изложении программного материала и испытывает затруднения в выполнении практических заданий

1-12 рейтинговых баллов	обучающийся не знает значительной части программного материала, допускает существенные ошибки, с большими затруднениями выполняет практические задания
0 рейтинговых баллов	не аттестован

Если результат контроля успеваемости в рамках проведения контрольных мероприятий промежуточной аттестации (рубежный рейтинг обучающегося) неудовлетворительный (получено менее 13 рейтинговых баллов), то промежуточная аттестация по учебной дисциплине (модулю) невозможна даже при наличии высокого текущего рейтинга, полученного по итогам текущего контроля по учебной дисциплине (модулю).

ЛИСТ РЕГИСТРАЦИИ ИЗМЕНЕНИЙ

№ п/ п	Содержание изменения	Реквизиты документа об утверждении изменения	Дата введения изменения
1.	Утверждены и введены в действие решением Ученого совета факультета на основании Федерального государственного образовательного стандарта (указываем реквизиты ФГОС)	Протокол заседания Ученого совета факультета № ____ от « ____ » ____ 20 ____ года	__ . __ . ____
2.	*	Протокол заседания Ученого совета факультета № ____ от « ____ » ____ 20 ____ года	__ . __ . ____
3.	*	Протокол заседания Ученого совета факультета № ____ от « ____ » ____ 20 ____ года	__ . __ . ____
4.	*	Протокол заседания Ученого совета факультета № ____ от « ____ » ____ 20 ____ года	__ . __ . ____



Министерство науки и высшего образования Российской Федерации
Федеральное государственное бюджетное образовательное учреждение
высшего образования
«Российский государственный социальный университет»

УТВЕРЖДАЮ
и.о. декана факультета политических и
социальных технологий

 / С.В. Пивнева

«28» марта 2023 г.

**МЕТОДИЧЕСКИЕ МАТЕРИАЛЫ ПО ДИСЦИПЛИНЕ (МОДУЛЮ)
«АДАПТИВНЫЕ ИНФОРМАЦИОННО-КОММУНИКАЦИОННЫЕ ТЕХНОЛОГИИ»**

**Направление подготовки (специальность)
10.03.01 «Информационная безопасность»**

**Направленность (специализация)
«Организация и технологии защиты информации (по отрасли или в сфере
профессиональной деятельности)»**

**ОБРАЗОВАТЕЛЬНАЯ ПРОГРАММА ВЫСШЕГО ОБРАЗОВАНИЯ - ПРОГРАММА
БАКАЛАВРИАТА**

**Форма обучения
Очная, очно-заочная, заочная**

Москва, 2023 г.

Методические материалы по дисциплине (модулю) «Адаптивные информационно-коммуникационные технологии» разработаны на основании федерального государственного образовательного стандарта высшего образования – бакалавриата по направлению подготовки 10.03.01 Информационная безопасность, утвержденного приказом Министерства образования и науки Российской Федерации от 17.11.2020г. № 1427, учебного плана по основной профессиональной образовательной программе высшего образования - программе бакалавриата по направлению подготовки 10.03.01 Информационная безопасность (далее – «ОПОП»).

Методические материалы по дисциплине (модулю) разработаны канд. пед. наук, доцентом кафедры инклюзивных социальных групп Крапивкой С.В.

Методические материалы по дисциплине (модулю) обсуждены и утверждены на заседании кафедры информационных технологий, искусственного интеллекта и общественно-социальных технологий цифрового общества факультета социальных и политических технологий.

Протокол № 7 от «28» марта 2023 г.

Заведующий кафедрой
канд. пед. наук, доцент

(подпись)

С.В. Крапивка

Методические материалы по дисциплине (модулю) рецензированы и рекомендованы к утверждению:

ФГБОУ ВО «Московский
политехнический университет», НОЦ
инфокогнитивных технологий, д-р техн.
наук, профессор

(подпись)

Н.И. Гданский

канд. техн. наук, доцент кафедры
информационных технологий,
искусственного интеллекта и
общественно-социальных технологий
цифрового общества факультета
политических и социальных технологий

(подпись)

В.Л. Симонов

СОДЕРЖАНИЕ

1. МЕТОДИЧЕСКИЕ МАТЕРИАЛЫ К ЛЕКЦИОННЫМ И ПРАКТИЧЕСКИМ ЗАНЯТИЯМ.....	4
1.1. Методические материалы к проведению лекционных занятий по дисциплине (модулю).....	4
1.2. Методические материалы по подготовке к практическим занятиям по дисциплине (модулю).....	6
2. МЕТОДИЧЕСКИЕ РЕКОМЕНДАЦИИ ДЛЯ ОБУЧАЮЩИХСЯ ПО ОСВОЕНИЮ ДИСЦИПЛИНЫ (МОДУЛЯ) И САМОСТОЯТЕЛЬНОЙ РАБОТЕ.....	12
3. МЕТОДИЧЕСКИЕ МАТЕРИАЛЫ, ОПРЕДЕЛЯЮЩИЕ ПРОЦЕДУРЫ ОЦЕНИВАНИЯ ЗНАНИЙ, УМЕНИЙ, НАВЫКОВ И (ИЛИ) ОПЫТА ДЕЯТЕЛЬНОСТИ, ХАРАКТЕРИЗУЮЩИХ ЭТАПЫ ФОРМИРОВАНИЯ КОМПЕТЕНЦИЙ.....	21
3.1. Организационные основы применения балльно-рейтинговой системы оценки успеваемости обучающихся по дисциплине (модулю).....	21
3.2. Проведение текущего контроля успеваемости обучающихся по дисциплине (модулю) в соответствии с балльно-рейтинговой системой оценки успеваемости обучающегося.....	21
3.3. Проведение промежуточной аттестации обучающихся по дисциплине (модулю) в соответствии с балльно-рейтинговой системой оценки успеваемости обучающегося.....	22
ЛИСТ РЕГИСТРАЦИИ ИЗМЕНЕНИЙ.....	24

1. МЕТОДИЧЕСКИЕ МАТЕРИАЛЫ К ЛЕКЦИОННЫМ И ПРАКТИЧЕСКИМ ЗАНЯТИЯМ

1.1. Методические материалы к проведению лекционных занятий по дисциплине (модулю)

Лекция - один из методов обучения, одна из основных системообразующих форм организации учебного процесса в вузе. Лекционное занятие представляет собой систематическое, последовательное, монологическое изложение педагогическим работником учебного материала, как правило, теоретического характера. Такое занятие представляет собой элемент технологии представления учебного материала путем логически стройного, систематически последовательного и ясного изложения.

Цель лекции – организация целенаправленной познавательной деятельности обучающихся по овладению программным материалом дисциплины (модуля). Чтение курса лекций позволяет дать связанное, последовательное изложение материала в соответствии с новейшими данными науки, сообщить слушателям основное содержание предмета в целостном, систематизированном виде. В ряде случаев лекция выполняет функцию основного источника информации: при отсутствии учебников и учебных пособий, чаще по новым курсам; в случае, когда новые научные данные по той или иной теме не нашли отражения в учебниках; отдельные разделы и темы очень сложны для самостоятельного изучения. В таких случаях только лектор может методически помочь обучающимся в освоении сложного материала.

Возможные формы проведения лекций:

- Вводная лекция – один из наиболее важных и трудных видов лекции при чтении систематических курсов. От успеха этой лекции во многом зависит успех усвоения всего курса. Она может содержать: определение дисциплины (модуля); краткую историческую справку о дисциплине (модуле); цели и задачи дисциплины (модуля), ее роль в общей системе обучения и связь со смежными дисциплинами (модулями); основные проблемы (понятия и определения) данной науки; основную и дополнительную учебную литературу; особенности самостоятельной работы обучающихся над дисциплиной (модулем) и формы участия в научно-исследовательской работе; отчетность по курсу.

- Информационная лекция ориентирована на изложение и объяснение обучающимся научной информации, подлежащей осмыслению и запоминанию. Это самый традиционный тип лекций в практике высшей школы.

- Заключительная лекция предназначена для обобщения полученных знаний и раскрытия перспектив дальнейшего развития данной науки.

- Обзорная лекция – это систематизация научных знаний на высоком уровне, допускающая большое число ассоциативных связей в процессе осмысления информации, излагаемой при раскрытии внутрисубъектной и межпредметной связей, исключая детализацию и конкретизацию. Как правило, стержень излагаемых теоретических положений составляет научно-понятийная и концептуальная основа всего курса или крупных его разделов.

- Лекция-беседа - непосредственный контакт педагогического работника с аудиторией - диалог. По ходу лекции педагогический работник задает вопросы для выяснения мнений и уровня осведомленности обучающихся по рассматриваемой проблеме.

- Лекция-дискуссия - свободный обмен мнениями в ходе изложения лекционного материала. Педагогический работник активизирует участие в обсуждении отдельными вопросами, сопоставляет между собой различные мнения и тем самым развивает дискуссию, стремясь направить ее в нужное русло.

- Лекция с применением обратной связи включает в себе то, что в начале и конце каждого раздела лекции задаются вопросы. Первый - для того, чтобы узнать, насколько обучающиеся ориентируются в излагаемом материале, вопрос в конце раздела предназначен для выяснения степени усвоения только что изложенного материала. При

неудовлетворительных результатах контрольного опроса педагогический работник возвращается к уже прочитанному разделу, изменив при этом методику подачи материала.

- Проблемная лекция опирается на логику последовательно моделируемых проблемных ситуаций путем постановки проблемных вопросов или предъявления проблемных задач. Проблемный вопрос - это диалектическое противоречие, требующее для своего решения размышления, сравнения, поиска, приобретения и применения новых знаний. Проблемная задача содержит дополнительную вводную информацию и при необходимости некоторые ориентиры поиска ее решения.

- Программированная лекция - консультация – педагогический работник сам составляет и предлагает обучающимся вопросы. На подготовленные вопросы педагогический работник сначала просит ответить обучающихся, а затем проводит анализ и обсуждение неправильных ответов. В лекциях можно использовать наглядные материалы, а также подготовить презентацию. Что касается презентации, то в качестве визуальной поддержки ее можно органично интегрировать во все вышеупомянутые лекции. В то же время лекцию-презентацию возможно выделить и в качестве самостоятельной формы. Лекция-презентация должна отражать суть основных и (или) проблемных вопросов лекции, на которые особо следует обратить внимание обучающихся. В условиях применения активного метода проведения занятий презентация представляется весьма удачным способом донесения информации до слушателей. Единственное, на что следует обратить внимание при подготовке слайдов, - это их оформление и текст. Слайд не должен быть перегружен картинками и лишней информацией, которая будет отвлекать от основного аспекта того или иного вопроса лекции. Во время лекции можно задавать вопросы аудитории в отношении того или иного слайда, тем самым еще больше вовлекая обучающихся в проблематику.

Краткое содержание лекционных занятий

Наименование разделов и тем	Содержание учебного материала
РАЗДЕЛ 1. Основы современных адаптивных информационных технологий	
Тема 1.1. Особенности современных адаптивных информационных технологий	Новые задачи педагогических коллективов в работе с обучающимися, относящимся к разным категориям лиц с ограниченными возможностями здоровья: создание атмосферы заинтересованности каждого обучающегося в работе группы; использование в ходе учебы дидактического материала и специальных устройств, наиболее доступных и значимых видов и форм учебного содержания.
Тема 1.2. Использование адаптированной компьютерной техники	Осуществление вызова на мобильный телефон через образовательную сеть «мобильное образование» или «m-обучение». Требование совместимости конкретной ассистивной технологии, например, слухового аппарата или других средств с

	мобильным телефоном. Специальные компьютерные учебные программы.
РАЗДЕЛ 2. Информационные и коммуникационные технологии как средства коммуникации	
Тема 2.1. Дистанционные образовательные технологии	Дистанционные образовательные технологии: проблемы, возможности, перспективы развития. Электронное обучение. Интернет курсы. Интернет тестирование. Интернет олимпиады. Использование адаптивных технологий в учебном процессе.
Тема 2.2. Технические и программные средства телекоммуникационных технологий	Понятие о современных технических и программных средствах телекоммуникации. Технические средства создания электронных документов. Технологии распознавания текста и обработки файлов.

1.2. Методические материалы по подготовке к практическим занятиям по дисциплине (модулю)

Практические (семинарские) занятия - одна из форм учебного занятия, направленная на развитие самостоятельности обучающихся и приобретение умений и навыков. Данные учебные занятия углубляют, расширяют, детализируют полученные ранее знания. Практическое занятие предполагает выполнение обучающимися по заданию и под руководством преподавателей одной или нескольких практических работ.

Цель практических занятий и семинаров состоит в развитии познавательных способностей, самостоятельности мышления и творческой активности обучающихся; углублении, расширении, детализировании знаний, полученных на лекции в обобщенной форме, и содействии выработке навыков профессиональной деятельности. В отдельных случаях на практических занятиях и семинарах руководителем занятия сообщаются дополнительные знания.

Для достижения поставленных целей и решения требуемого перечня задач практические занятия и семинары проводятся традиционными технологиями или с использованием активных и интерактивных образовательных технологий.

Возможные формы проведения практических (семинарских) занятий:

- Деловая игра - это метод группового обучения совместной деятельности в процессе решения общих задач в условиях максимально возможного приближения к реальным проблемным ситуациям. Имитационные игры - на занятиях имитируется деятельность какой-либо организации, предприятия или его подразделения. Имитироваться могут события, конкретная деятельность людей (деловое совещание, обсуждение плана) и обстановка, условия, в которых происходит событие или осуществляется деятельность (кабинет начальника цеха, зал заседаний). Исполнение ролей (ролевые игры) - в этих играх отрабатывается тактика поведения, действий, выполнение функций и обязанностей конкретного лица. Для проведения игр с исполнением роли разрабатывается модель-пьеса ситуации, между студентами распределяются роли с «обязательным содержанием», характеризующиеся различными интересами; в процессе их взаимодействия должно быть

найден компромиссное решение. «Деловой театр» (метод инсценировки) - в нем разыгрывается какая-либо ситуация, поведение человека в этой обстановке, обучающийся должен вжиться в образ определенного лица, понять его действия, оценить обстановку и найти правильную линию поведения. Основная задача метода инсценировки - научить ориентироваться в различных обстоятельствах, давать объективную оценку своему поведению, учитывать возможности других людей, влиять на их интересы, потребности и деятельность, не прибегая к формальным атрибутам власти, к приказу.

- Игровое проектирование - является практическим занятием или циклом занятий, суть которых состоит в разработке инженерного, конструкторского, технологического и других видов проектов в игровых условиях, максимально воссоздающих реальность. Этот метод отличается высокой степенью сочетания индивидуальной и совместной работы обучающихся.

- Познавательные-дидактические игры не относятся к деловым играм. Они предполагают лишь включение изучаемого материала в необычный игровой контекст и иногда содержат лишь элементы ролевых игр. Такие игры могут проводиться в виде копирования научных, культурных, социальных явлений (конкурс знатоков, «Поле чудес», КВН и т.д.) и в виде предметно-содержательных моделей, (например, игры-путешествия, когда надо разработать рациональный маршрут, пользуясь различными картами).

- Анализ конкретных ситуаций. Конкретная ситуация – это любое событие, которое содержит в себе противоречие или вступает в противоречие с окружающей средой. Ситуации могут нести в себе как позитивный, так и отрицательный опыт. Все ситуации делятся на простые, критические и экстремальные.

- Кейс-метод (от английского case – случай, ситуация) – усовершенствованный метод анализа конкретных ситуаций, метод активного проблемно-ситуационного анализа, основанный на обучении путем решения конкретных задач – ситуаций (решение кейсов). Непосредственная цель метода case-study - обучающиеся должны проанализировать ситуацию, разобраться в сути проблем, предложить возможные решения и выбрать лучшее из них. Кейсы делятся на практические (отражающие реальные жизненные ситуации), обучающие (искусственно созданные, содержащие значительные элементы условности при отражении в нем жизни) и исследовательские (ориентированные на проведение исследовательской деятельности посредством применения метода моделирования). Метод конкретных ситуаций (метод case-study) относится к неигровым имитационным активным методам обучения.

- Тренинг (англ. training от train — обучать, воспитывать) – метод активного обучения, направленный на развитие знаний, умений и навыков и социальных установок. Тренинг – форма интерактивного обучения, целью которого является развитие компетентности межличностного и профессионального поведения в общении. Достоинство тренинга заключается в том, что он обеспечивает активное вовлечение всех участников в процесс обучения. Можно выделить основные типы тренингов по критерию направленности воздействия и изменений – навыковый, психотерапевтический, социально-психологический, бизнес-тренинг.

- Метод Сократа (Майевтика) – метод вопросов, предполагающих критическое отношение к догматическим утверждениям, называется еще как метод «сократовской иронии». Это умение извлекать скрытое в человеке знание с помощью искусных наводящих вопросов, подразумевающего короткий, простой и заранее предсказуемый ответ.

- Интерактивная лекция – выступление ведущего обучающего перед большой аудиторией с применением следующих активных форм обучения: дискуссия, беседа, демонстрация слайдов или учебных фильмов, мозговой штурм.

- Групповая, научная дискуссия, диспут Дискуссия — это целенаправленное обсуждение конкретного вопроса, сопровождающееся обменом мнениями, идеями между двумя и более лицами. Задача дискуссии - обнаружить различия в понимании вопроса и в споре установить истину. Дискуссии могут быть свободными и управляемыми. К технике управляемой дискуссии относятся: четкое определение цели, прогнозирование реакции

оппонентов, планирование своего поведения, ограничение времени на выступления и их заданная очередность. Разновидностью свободной дискуссии является форум, где каждому желающему дается неограниченное время на выступление, при условии, что его выступление вызывает интерес аудитории. Каждый конкретный форум имеет свою тематику — достаточно широкую, чтобы в её пределах можно было вести многоплановое обсуждение.

- Дебаты – это чётко структурированный и специально организованный публичный обмен мыслями между двумя сторонами по актуальным темам. Это разновидность публичной дискуссии участников дебатов, направляющая на переубеждение в своей правоте третьей стороны, а не друг друга. Поэтому вербальные и невербальные средства, которые используются участниками дебатов, имеют целью получения определённого результата — сформировать у слушателей положительное впечатление от собственной позиции.

- Метод работы в малых группах. Групповое обсуждение кого-либо вопроса направлено на достижение лучшего взаимопонимания и нахождения истины. Групповое обсуждение способствует лучшему усвоению изучаемого материала. Оптимальное количество участников - 5-7 человек. Перед обучающимися ставится проблема, выделяется определенное время, в течение которого они должны подготовить аргументированный обдуманный ответ. Педагогический работник может устанавливать правила проведения группового обсуждения – задавать определенные рамки обсуждения, ввести алгоритм выработки общего мнения, назначить лидера и др.

- Круглый стол - общество, собрание в рамках более крупного мероприятия (съезда, симпозиума, конференции). Мероприятие, как правило, на которое приглашаются эксперты и специалисты из разных сфер деятельности для обсуждения актуальных вопросов. Данная модель обсуждения, основываясь на соглашениях, в качестве итогов даёт результаты, которые, в свою очередь, являются новыми соглашениями.

- Коллоквиум - (лат. colloquium — разговор, беседа) - одна из форм учебных занятий в системе образования, имеющая целью выяснение и повышение знаний обучающихся. На коллоквиумах обсуждаются: отдельные части, разделы, темы, вопросы изучаемого курса (обычно не включаемые в тематику семинарских и других практических учебных занятий), рефераты, проекты и др. работы обучающихся. Это научные собрания, на которых заслушиваются и обсуждаются доклады. Коллоквиум – это и форма контроля, массового опроса, позволяющая преподавателю в сравнительно небольшой срок выяснить уровень знаний студентов по данной теме дисциплины. Коллоквиум проходит обычно в форме дискуссии, в ходе которой обучающимся предоставляется возможность высказать свою точку зрения на рассматриваемую проблему, учиться обосновывать и защищать ее. Аргументируя и отстаивая свое мнение, обучающийся в то же время демонстрирует, насколько глубоко и осознанно он усвоил изученный материал.

- Метод «мозговой штурм» (мозговой штурм, мозговая атака, англ. brainstorming) — оперативный метод решения проблемы на основе стимулирования творческой активности, при котором участникам обсуждения предлагают высказывать как можно большее количество вариантов решения, в том числе самых фантастичных. Затем из общего числа высказанных идей отбирают наиболее удачные, которые могут быть использованы на практике. Является методом экспертного оценивания.

- Метод проектов - это способ достижения дидактической цели через детальную разработку проблемы (технологию), которая должна завершиться вполне реальным, осязаемым практическим результатом, оформленным тем или иным образом; это совокупность приёмов, действий обучающихся в их определённой последовательности для достижения поставленной задачи – решения проблемы, лично значимой для учащихся и оформленной в виде некоего конечного продукта. Основное предназначение метода проектов состоит в предоставлении учащимся возможности самостоятельного приобретения знаний в процессе решения практических задач или проблем, требующего интеграции знаний из различных предметных областей.

- Брифинг - (англ. briefing от англ. brief – короткий, недолгий) – краткая пресс-конференция, посвященная одному вопросу. Основное отличие: отсутствует презентационная часть. То есть практически сразу идут ответы на вопросы журналистов.

- Метод портфолио (итал. portfolio — 'портфель, англ. - папка для документов) - современная образовательная технология, в основе которой используется метод аутентичного оценивания результатов образовательной и профессиональной деятельности. Портфолио как подборка сертифицированных достижений, наиболее значимых работ и отзывов на них.

Вопросы для самоподготовки к практическим (семинарским) занятиям по разделам (темам) дисциплины (модуля)

РАЗДЕЛ 1. Основы современных адаптивных информационных технологий

Задания для самостоятельной работы к Разделу 1

Вопросы для самостоятельной работы к Разделу 1

1. Понятие «доступные ИКТ» как весь спектр ассистивных и основных технологий и форматов.
2. Состав «доступных ИКТ».
3. базовые технологии (компьютеры и мобильные телефоны, содержащие встроенные специальные возможности);
4. ассистивные технологии. Слуховые аппараты.
5. Программы чтения с экрана, адаптивные клавиатуры);
6. форматы доступа (HTML-доступ, книги DAISY (информационная система цифрового доступа) и т.д.)
7. Прикладное программное обеспечение ассистивных технологий.
8. Совместимость слухового аппарата или других средств с мобильным телефоном.
9. Просмотр веб-сайта с помощью «программы чтения с экрана».
10. Использование альтернативных средств коммуникации.

Перечень тем рефератов к Разделу 1:

1. Интеграция ИКТ в инклюзивное образование.
2. Многоязычие: ключ к инклюзивному образованию в условиях информатизации общества.
3. Компьютеры и программное обеспечение: встроенные специальные возможности.
4. Мобильные телефоны: встроенные специальные возможности.
5. Слуховые аппараты: виды и характеристики.
6. Программы чтения с экрана.
7. Адаптивные клавиатуры.
8. HTML-доступ, книги DAISY.
9. Информационная система цифрового доступа.
10. Информационный рынок: определение, становление, современное состояние.
11. Современные экономические условия информатизации российского общества.
12. Современные социальные условия информатизации российского общества.
13. Современные культурные условия информатизации российского общества.
14. Роль библиотек в построении образования информационного общества.
15. Программные технологии Интернет-телефонии.
16. Аппаратные технологии Интернет-телефонии.
17. Средства адаптации для работы с текстовыми документами.
18. Средства адаптации для работы с табличными документами.
19. Средства адаптации для подготовки презентаций.
20. Адаптированные документ-камеры. Сканирование документов.

Литература для самостоятельного изучения к Разделу 1.

1. Основная литература

1. Советов, Б. Я. Информационные технологии : учебник для вузов / Б. Я. Советов, В. В. Цехановский. — 7-е изд., перераб. и доп. — Москва : Издательство Юрайт, 2023. — 327 с. — (Высшее образование). — ISBN 978-5-534-00048-1. — Текст : электронный // Образовательная платформа Юрайт [сайт]. — URL: <https://urait.ru/bcode/510751> (дата обращения: 29.03.2023).
2. Гаврилов, М. В. Информатика и информационные технологии : учебник для вузов / М. В. Гаврилов, В. А. Климов. — 5-е изд., перераб. и доп. — Москва : Издательство Юрайт, 2023. — 355 с. — (Высшее образование). — ISBN 978-5-534-15819-9. — Текст : электронный // Образовательная платформа Юрайт [сайт]. — URL: <https://www.biblio-online.ru/bcode/509820> (дата обращения: 30.03.2023)

2. Дополнительная литература

1. Трофимов, В. В. Информационные технологии в 2 т. Том 1 : учебник для вузов / В. В. Трофимов. — Москва : Издательство Юрайт, 2023. — 238 с. — (Высшее образование). — ISBN 978-5-534-01935-3. — Текст : электронный // Образовательная платформа Юрайт [сайт]. — URL: <https://urait.ru/bcode/512725> (дата обращения: 29.03.2023).
2. Трофимов, В. В. Информационные технологии в 2 т. Том 2 : учебник для вузов / В. В. Трофимов. — Москва : Издательство Юрайт, 2023. — 390 с. — (Высшее образование). — ISBN 978-5-534-01937-7. — Текст : электронный // Образовательная платформа Юрайт [сайт]. — URL: <https://www.biblio-online.ru/bcode/512726> (дата обращения: 30.03.2023).

РАЗДЕЛ 2. Информационные и коммуникационные технологии как средства коммуникации

Вопросы для самостоятельной работы к Разделу 2

1. Дистанционные образовательные технологии: проблемы, возможности, перспективы развития.
2. Понятие электронного обучения.
3. Зарегистрироваться в Российской Научной электронной библиотеке.
4. Изучить «Руководство пользователя» Российской Научной электронной библиотеки (http://elibrary.ru/manual_elibrary_for_user.pdf).
5. Настроить свой персональный профиль. Изучить работу поисковой системы.
6. Роль сетевых технологий в формировании современной информационной среды.
7. Создание безбарьерной среды с использованием ИКТ в условиях образования учащихся с особыми образовательными потребностями.
8. Интернет курсы.
9. Интернет тестирование.
10. Интернет олимпиады.
11. Использование адаптивных технологий в учебном процессе
12. Информационный рынок: определение, становление, современное состояние. Рынок адаптивной образовательной информации.
13. Телекоммуникационные технологии: этапы эволюции.
14. Определение понятий «электронная библиотека», «цифровая библиотека», «виртуальная библиотека», «медиаотека».
15. Объективные предпосылки создания и этапы развития электронных библиотек.

Перечень тем рефератов к Разделу 2:

1. Перспективы развития адаптивных информационных технологий.
2. Информационная безопасность и защита информации: определения и генезис.
3. Технологии виртуальной реальности в адаптивных задачах.
4. Технологии дополненной реальности в адаптивных задачах.
5. Адаптивные возможности программных и технических средств презентационных технологий.
6. Технологии распознавания текста и обработки файлов.
7. Системы управления контентом.
8. Обзор практик организации дистанционного обучения.
9. Структура и инструментарий учебного курса в ЭИОС РГСУ.
10. Современные технологии передачи электронной информации в Интернет.
11. Технические средства телекоммуникационных технологий.
12. Программные средства телекоммуникационных технологий.
13. Почтовые клиенты: обзор.
14. Технологии работы с электронной почтой.
15. Рассылка документов средствами офисных программ.
16. Системы электронного документооборота.
17. Назначение и сущность технологии телеконференций.
18. Вебинары. Системы обеспечения и проведения вебинаров.
19. Состав технологических операций при проведении телеконференции в режимах on-line и off-line.
20. Использование систем искусственного интеллекта для развития адаптивных информационных технологий.

Литература для самостоятельного изучения к Разделу 2.

1. Основная литература

1. Советов, Б. Я. Информационные технологии : учебник для вузов / Б. Я. Советов, В. В. Цехановский. — 7-е изд., перераб. и доп. — Москва : Издательство Юрайт, 2023. — 327 с. — (Высшее образование). — ISBN 978-5-534-00048-1. — Текст: электронный // Образовательная платформа Юрайт [сайт]. — URL: <https://urait.ru/bcode/510751> (дата обращения: 29.03.2023).
2. Гаврилов, М. В. Информатика и информационные технологии : учебник для вузов / М. В. Гаврилов, В. А. Климов. — 5-е изд., перераб. и доп. — Москва : Издательство Юрайт, 2023. — 355 с. — (Высшее образование). — ISBN 978-5-534-15819-9. — Текст : электронный // Образовательная платформа Юрайт [сайт]. — URL: <https://www.biblio-online.ru/bcode/509820> (дата обращения: 30.03.2023)

2. Дополнительная литература

1. Трофимов, В. В. Информационные технологии в 2 т. Том 1 : учебник для вузов / В. В. Трофимов. — Москва : Издательство Юрайт, 2023. — 238 с. — (Высшее образование). — ISBN 978-5-534-01935-3. — Текст : электронный // Образовательная платформа Юрайт [сайт]. — URL: <https://urait.ru/bcode/512725> (дата обращения: 29.03.2023).
2. Трофимов, В. В. Информационные технологии в 2 т. Том 2 : учебник для вузов / В. В. Трофимов. — Москва : Издательство Юрайт, 2023. — 390 с. — (Высшее образование). — ISBN 978-5-534-01937-7. — Текст : электронный // Образовательная платформа Юрайт [сайт]. — URL: <https://www.biblio-online.ru/bcode/512726> (дата обращения: 30.03.2023).

2. МЕТОДИЧЕСКИЕ РЕКОМЕНДАЦИИ ДЛЯ ОБУЧАЮЩИХСЯ ПО ОСВОЕНИЮ ДИСЦИПЛИНЫ (МОДУЛЯ) И САМОСТОЯТЕЛЬНОЙ РАБОТЕ

Освоение обучающимся дисциплины (модуля) «Технологии возможностей и безбарьерной среды» предполагает изучение материалов дисциплины на аудиторных занятиях и в ходе самостоятельной работы. Аудиторные занятия проходят в форме лекций, семинаров, практических и лабораторных занятий. Самостоятельная работа включает разнообразный комплекс видов и форм работы обучающихся.

Для успешного освоения дисциплины (модуля) и достижения поставленных целей необходимо внимательно ознакомиться с рабочей программы дисциплины (модуля), доступной в электронной информационно-образовательной среде РГСУ.

Следует обратить внимание на списки основной и дополнительной литературы, на предлагаемые преподавателем ресурсы информационно-телекоммуникационной сети Интернет. Эта информация необходима для самостоятельной работы обучающегося.

При подготовке к аудиторным занятиям необходимо помнить особенности каждой формы его проведения.

Подготовка к учебному занятию лекционного типа заключается в следующем.

С целью обеспечения успешного обучения обучающийся должен готовиться к лекции, поскольку она является важнейшей формой организации учебного процесса, поскольку:

- знакомит с новым учебным материалом;
- разъясняет учебные элементы, трудные для понимания;
- систематизирует учебный материал;
- ориентирует в учебном процессе.

С этой целью:

- внимательно прочитайте материал предыдущей лекции;
- ознакомьтесь с учебным материалом по учебнику и учебным пособиям с темой прочитанной лекции;
- внесите дополнения к полученным ранее знаниям по теме лекции на полях лекционной тетради;
- запишите возможные вопросы, которые вы зададите лектору на лекции по материалу изученной лекции;
- постарайтесь уяснить место изучаемой темы в своей подготовке;
- узнайте тему предстоящей лекции (по тематическому плану, по информации лектора) и запишите информацию, которой вы владеете по данному вопросу.

Подготовка к занятию семинарского типа.

При подготовке и работе во время проведения занятий семинарского типа следует обратить внимание на следующие моменты: на процесс предварительной подготовки, на работу во время занятия, обработку полученных результатов, исправление полученных замечаний.

Предварительная подготовка к учебному занятию семинарского типа заключается в изучении теоретического материала в отведенное для самостоятельной работы время, ознакомление с инструктивными материалами с целью осознания задач практического занятия, техники безопасности при работе с приборами, веществами.

Работа во время проведения учебного занятия семинарского типа включает:

- консультирование студентов преподавателями и вспомогательным персоналом с целью предоставления исчерпывающей информации, необходимой для самостоятельного выполнения предложенных преподавателем задач.
- самостоятельное выполнение заданий согласно обозначенной рабочей программой дисциплины (модуля) тематики.

Самостоятельная работа.

Самостоятельная работа - планируемая учебная, учебно-исследовательская, научно-исследовательская работа студентов, выполняемая во внеаудиторное (аудиторное) время по заданию и при методическом руководстве преподавателя, но без его непосредственного

участия (при частичном непосредственном участии преподавателя, оставляющем ведущую роль за работой студентов).

Для более углубленного изучения темы задания для самостоятельной работы рекомендуется выполнять параллельно с изучением данной темы. При выполнении заданий по возможности используйте наглядное представление материала.

Самостоятельная работа студентов в ВУЗе является важным видом учебной и научной деятельности студента. Самостоятельная работа студентов играет значительную роль в рейтинговой технологии обучения.

К современному специалисту в области медицины общество предъявляет достаточно широкий перечень требований, среди которых немаловажное значение имеет наличие у выпускников определенных навыков (компетенций) и умения самостоятельно добывать знания из различных источников, систематизировать полученную информацию, давать оценку конкретной профессиональной ситуации. Формирование такого умения происходит в течение всего периода обучения.

В процессе самостоятельной работы студент приобретает необходимые для будущей специальности компетенции, навыки самоорганизации, самоконтроля, самоуправления, саморефлексии и становится активным самостоятельным субъектом учебной деятельности.

Самостоятельная работа студентов должна оказывать важное влияние на формирование личности будущего специалиста, его компетентность. Каждый студент самостоятельно определяет режим своей работы и меру труда, затрачиваемого на овладение учебным содержанием по каждой дисциплине. Он выполняет внеаудиторную работу по личному индивидуальному плану, в зависимости от его подготовки, времени и других условий.

Виды самостоятельной работы.

Работа с литературой.

При работе с книгой необходимо подобрать литературу, научиться правильно ее читать, вести записи. Для подбора литературы в библиотеке используются алфавитный и систематический каталоги. Важно помнить, что рациональные навыки работы с книгой - это всегда большая экономия времени и сил. Правильный подбор учебников рекомендуется преподавателем, читающим лекционный курс. Необходимая литература может быть также указана в методических разработках по данному курсу. Изучая материал по учебнику, следует переходить к следующему вопросу только после правильного уяснения предыдущего, описывая на бумаге все выкладки и вычисления (в том числе те, которые в учебнике опущены или на лекции даны для самостоятельного вывода). При изучении любой дисциплины большую и важную роль играет самостоятельная индивидуальная работа. Особое внимание следует обратить на определение основных понятий курса. Студент должен подробно разбирать примеры, которые поясняют такие определения, и уметь строить аналогичные примеры самостоятельно. Нужно добиваться точного представления о том, что изучаешь. Полезно составлять опорные конспекты. При изучении материала по учебнику полезно в тетради (на специально отведенных полях) дополнять конспект лекций. Там же следует отмечать вопросы, выделенные студентом для консультации с преподавателем. Выводы, полученные в результате изучения, рекомендуется в конспекте выделять, чтобы они при перечитывании записей лучше запоминались. Опыт показывает, что многим студентам помогает составление листа опорных сигналов, содержащего важнейшие и наиболее часто употребляемые формулы и понятия. Такой лист помогает запомнить формулы, основные положения лекции, а также может служить постоянным справочником для студента. Различают два вида чтения: первичное и вторичное. Первичное - это внимательное, неторопливое чтение, при котором можно остановиться на трудных местах.

Задача вторичного чтения - полное усвоение смысла целого (по счету это чтение может быть и не вторым, а третьим или четвертым). Самостоятельная работа с учебниками и книгами (а также самостоятельное теоретическое исследование проблем, обозначенных преподавателем на лекциях) – это важнейшее условие формирования у себя научного способа познания.

Чтение научного текста является частью познавательной деятельности. Ее цель – извлечение из текста необходимой информации. От того насколько осознанна читающим собственная внутренняя установка при обращении к печатному слову (найти нужные сведения, усвоить информацию полностью или частично, критически проанализировать материал и т.п.) во многом зависит эффективность осуществляемого действия.

Методические рекомендации по составлению конспекта:

1. Внимательно прочитайте текст. Уточните в справочной литературе непонятные слова. При записи не забудьте вынести справочные данные на поля конспекта;
2. Выделите главное, составьте план;
3. Кратко сформулируйте основные положения текста, отметьте аргументацию автора;
4. Законспектируйте материал, четко следуя пунктам плана. При конспектировании старайтесь выразить мысль своими словами. Записи следует вести четко, ясно.
5. Грамотно записывайте цитаты. Цитируя, учитывайте лаконичность, значимость мысли. В тексте конспекта желательно приводить не только тезисные положения, но и их доказательства. При оформлении конспекта необходимо стремиться к емкости каждого предложения. Мысли автора книги следует излагать кратко, заботясь о стиле и выразительности написанного. Число дополнительных элементов конспекта должно быть логически обоснованным, записи должны распределяться в определенной последовательности, отвечающей логической структуре произведения. Для уточнения и дополнения необходимо оставлять поля. Овладение навыками конспектирования требует от студента целеустремленности, повседневной самостоятельной работы.

Методические материалы по самостоятельному решению задач

При самостоятельном решении задач нужно обосновывать каждый этап решения, исходя из теоретических положений курса. Если студент видит несколько путей решения проблемы (задачи), то нужно сравнить их и выбрать самый рациональный. Полезно до начала вычислений составить краткий план решения проблемы (задачи). Решение проблемных задач или примеров следует излагать подробно, вычисления располагать в строгом порядке, отделяя вспомогательные вычисления от основных. Решения при необходимости нужно сопровождать комментариями, схемами, чертежами и рисунками. Следует помнить, что решение каждой учебной задачи должно доводиться до окончательного логического ответа, которого требует условие, и по возможности с выводом. Полученный ответ следует проверить способами, вытекающими из существа данной задачи. Полезно также (если возможно) решать несколькими способами и сравнить полученные результаты. Решение задач данного типа нужно продолжать до приобретения твердых навыков в их решении.

Методические материалы к выполнению реферата

Реферат (от лат. referre – сообщать) – краткое изложение в письменном виде или в форме публикации доклада, содержания научного труда (трудов), литературы по теме. Работа над рефератом условно разделяется на выбор темы, подбор литературы, подготовку и защиту плана; написание теоретической части и всего текста с указанием библиографических данных используемых источников, подготовку доклада, выступление с ним. Тематика рефератов полностью связана с основными вопросами изучаемого курса.

Список литературы к темам не дается, и обучающиеся самостоятельно ведут библиографический поиск, причем им не рекомендуется ограничиваться университетской библиотекой.

Важно учитывать, что написание реферата требует от обучающихся определенных усилий. Особое внимание следует уделить подбору литературы, методике ее изучения с целью отбора и обработки собранного материала, обоснованию актуальности темы и теоретического уровня обоснованности используемых в качестве примеров фактов какой-либо деятельности.

Выбрав тему реферата, начав работу над литературой, необходимо составить план. Изучая литературу, продолжается обдумывание темы, осмысливание прочитанного, делаются выписки, сопоставляются точки зрения разных авторов и т.д. Реферативная работа сводится к тому, чтобы в ней выделились две взаимосвязанные стороны: во-первых, ее следует

рассматривать как учебное задание, которое должен выполнить обучаемый, а во-вторых, как форму научной работы, творческого воображения при выполнении учебного задания.

Наличие плана реферата позволяет контролировать ход работы, избежать формального переписывания текстов из первоисточников.

Оформление реферата включает титульный лист, оглавление и краткий список использованной литературы. Список использованной литературы размещается на последней странице рукописи или печатной форме реферата. Реферат выполняется в письменной или печатной форме на белых листах формата А4 (210 x 297 мм). Шрифт Times New Roman, кегель 14, через 1,5 интервала при соблюдении следующих размеров текста: верхнее поле – 25 мм, нижнее – 20 мм, левое – 30 мм, правое – 15 мм. Нумерация страниц производится сверху листа, по центру. Титульный лист нумерации не подлежит.

Рефераты должны быть написаны простым, ясным языком, без претензий на наукообразность. Следует избегать сложных грамматических оборотов, непривычных терминов и символов. Если же такие термины и символы все-таки приводятся, то необходимо разъяснять их значение при первом упоминании в тексте реферата.

Объем реферата предполагает тщательный отбор информации, необходимой для краткого изложения вопроса. Важнейший этап – редактирование готового текста реферата и подготовка к обсуждению. Обсуждение требует хорошей ориентации в материале темы, умения выделить главное, поставить дискуссионный вопрос, привлечь внимание слушателей к интересной литературе, логично и убедительно изложить свои мысли.

Рефераты обязательно подлежат защите. Процедура защиты начинается с определения оппонентов защищающего свою работу. Они стремятся дать основательный анализ работы обучающимся, обращают внимание на положительные моменты и недостатки реферата, дают общую оценку содержанию, форме преподнесения материала, характеру использованной литературы. Иногда они дополняют тот или иной раздел реферата. Последнее особенно ценно, ибо говорит о глубоком знании обучающимся-оппонентом изучаемой проблемы.

Обсуждение не ограничивается выслушиванием оппонентов. Другие обучающиеся имеют право уточнить или опровергнуть какое-либо утверждение. Преподаватель предлагает любому обучающемуся задать вопрос по существу доклада или попытаться подвести итог обсуждению.

Алгоритм работы над рефератом

1. Выбор темы

Тема должна быть сформулирована грамотно (с литературной точки зрения);

В названии реферата следует поставить четкие рамки рассмотрения темы;

Желательно избегать слишком длинных названий;

Следует по возможности воздерживаться от использования в названии спорных с научной точки зрения терминов, излишней наукообразности, а также чрезмерного упрощения формулировок.

2. Реферат следует составлять из пяти основных частей: введения; основной части; заключения; списка литературы; приложений.

3. Основные требования к введению:

Во введении не следует концентрироваться на содержании; введение должно включать краткое обоснование актуальности темы реферата, где требуется показать, почему данный вопрос может представлять научный интерес и есть ли связь представляемого материала с современностью. Таким образом, тема реферата должна быть актуальна либо с научной точки зрения, либо с современных позиций.

Очень важно выделить цель, а также задачи, которые требуется решить для выполнения цели.

Введение должно содержать краткий обзор изученной литературы, в котором указывается взятый из того или иного источника материал, кратко анализируются изученные источники, показываются их сильные и слабые стороны;

Объем введения составляет две страницы текста.

4. Требования к основной части реферата:

Основная часть содержит материал, отобранный для рассмотрения проблемы;

Также основная часть должна включать в себя собственно мнение обучающихся и сформулированные самостоятельные выводы, опирающиеся на приведенные факты;

Материал, представленный в основной части, должен быть логически изложен и распределен по параграфам, имеющим свои названия;

В изложении основной части необходимо использовать сноски (в первую очередь, когда приводятся цифры и чьи-то цитаты);

Основная часть должна содержать иллюстративный материал (графики, таблицы и т. д.);

Объем основной части составляет около 10 страниц.

5. Требования к заключению:

В заключении формулируются выводы по параграфам, обращается внимание на выдвинутые во введении задачи и цели;

Заключение должно быть четким, кратким, вытекающим из содержания основной части.

6. Требования к оформлению списка литературы (по ГОСТу):

Необходимо соблюдать правильность последовательности записи источников: сначала следует писать фамилию, а после инициалы; название работы не ставится в кавычки; после названия сокращенно пишется место издания; затем идет год издания; наконец, называется процитированная страница.

Критерии оценки реферата

Обучающийся, защищающий реферат, должен рассказать о его актуальности, поставленных целях и задачах, изученной литературе, структуре основной части, сделанных в ходе работы выводах.

По окончании выступления ему может быть задано несколько вопросов по представленной проблеме.

Оценка складывается из соблюдения требований к реферату, грамотного раскрытия темы, умения четко рассказывать о представленном реферате, способности понять суть задаваемых по работе вопросов и найти точные ответы на них.

Методические материалы к выполнению эссе

Эссе – литературное произведение небольшого объема, обычно прозаическое, свободной композиции, передающее индивидуальные впечатления, суждения, соображения автора о той или иной проблеме, теме, о том или ином событии или явлении. Это вид самостоятельной исследовательской работы обучающихся, с целью углубления и закрепления теоретических знаний и освоения практических навыков. Цель эссе состоит в развитии самостоятельного творческого мышления и письменного изложения собственных мыслей. При написании эссе обучающийся должен представить развернутый письменный ответ на теоретический или практический актуальный вопрос, объявленный преподавателем в аудитории непосредственно перед ее написанием. В процессе написания эссе разрешается пользоваться нормативно-правовыми актами, конспектом лекций (в печатном виде). Использование интернет-ресурсов не допускается. Темы эссе преподаватель предлагает из числа тех, которые обучающиеся уже рассматривали на лекциях или семинарских занятиях, исходя из содержания заданий в составе оценочных средств. По решению преподавателя, в качестве темы эссе может быть выбрана одна или несколько тем, которые могут быть распределены между обучающимися по желанию.

Требования к выполнению эссе:

1. Проводится письменно.

2. Эссе выполняется на компьютере (гарнитура Times New Roman, шрифт 14) через 1,5 интервала с полями: верхнее, нижнее – 2; правое – 3; левое – 1,5. Отступ первой строки абзаца – 1,25. Сноски – постраничные. Таблицы и рисунки встраиваются в текст работы. При этом обязательный заголовок таблицы надо размещать над табличным полем, а рисунки

сопровождать подрисуночными подписями. При включении в эссе нескольких таблиц и/или рисунков их нумерация обязательна. Обязательна и нумерация страниц. Их целесообразно проставлять внизу страницы – по середине или в правом углу. Номер страницы не ставится на титульном листе, но в общее число страниц он включается. Объем эссе, без учета приложений, не должен превышать 5 страниц. Значительное превышение установленного объема является недостатком работы и указывает на то, что обучающийся не сумел отобрать и переработать необходимый материал.

3. Работа должна содержать собственные умозаключения по сути поставленной проблемы, включать самостоятельно проведенный анализ по сути этой проблемы, выводы, обобщающие авторскую позицию по поставленной проблеме.

Критерии оценки эссе:

«Отлично» – исключительные знания материала, абсолютное понимание сути, безукоризненное знание основных понятий и положений, логически и лексически грамотно изложенный, содержательный, аргументированный, конкретный и исчерпывающий ответ.

«Хорошо» – глубокие знания материала, правильное понимание сути, знание основных понятий и положений, содержательный, полный и конкретный ответ.

«Удовлетворительно» – твердые, но недостаточно полные знания, верное понимание сути, в целом правильный ответ.

«Неудовлетворительно» – непонимание сущности задания, грубые ошибки в ответе.

Методические материалы по выполнению тестирования.

Тестовые задания содержат вопросы и 3-4 варианта ответа по базовым положениям изучаемой темы/раздела, составлены с расчетом на знания, полученные обучающимся в процессе изучения темы/раздела.

Тестовые задания выполняются в письменной форме и сдаются преподавателю, ведущему дисциплину (модуль). На выполнение тестовых заданий обучающимся отводится 45 минут.

При обработке результатов оценочной процедуры используются: критерии оценки по содержанию и качеству полученных ответов, ключи, оценочные листы.

Критерии оценки теста:

«Зачтено» - если обучающийся правильно выполнил не менее 2/3 всей работы или допустил не более одной грубой ошибки и двух недочетов, не более одной грубой и одной негрубой ошибки, не более трех негрубых ошибок, одной негрубой ошибки и трех недочетов, при наличии четырех-пяти недочетов.

«Не зачтено» - если число ошибок и недочетов превысило норму для оценки 3 или правильно выполнено менее 2/3 всей работы.

Методические материалы по выполнению доклада.

Рекомендуется следующая структура доклада:

1. титульный лист, содержание доклада;
2. краткое изложение;
3. цели и задачи;
4. изложение характера исследований и рассмотренных проблем, гипотезы, спорные вопросы;
5. источники информации, методы сбора и анализа данных, степень их полноты и достоверности;
6. анализ и толкование полученных в работе результатов;
7. выводы и оценки;
8. библиография и приложения.

Время выступления докладчика не должно превышать 10 минут.

Основные требования к оформлению доклада:

- титульный лист должен включать название доклада, наименование предметной (цикловой) комиссии, фамилию обучающегося;

- все использованные литературные источники сопровождаются библиографическим описанием;
- приводимая цитата из источника берется в кавычки (оформляются сноски);
- единицы измерения должны применяться в соответствии с действующими стандартами;
- все названия литературных источников следует приводить в соответствии с новейшими изданиями;
- рекомендуется включение таблиц, графиков, схем, если они отражают основное содержание или улучшают ее наглядность;
- названия фирм, учреждений, организаций и предприятий должны именоваться так, как они указываются в источнике;

Критерии оценки доклада

При выполнении доклада обучающийся должен продемонстрировать умение кратко излагать прочитанный материал, а также умение обобщать и анализировать материал по теме доклада.

Презентация

Методические материалы к презентациям

1. Объем презентации 10 -20 слайдов.
2. На титульном слайде должно быть отражено:
 - наименование факультета;
 - тема презентации;
 - фамилия, имя, отчество, направление подготовки/ специальность, направленность (профиль)/ специализация, форма обучения, номер группы автора презентации;
 - фамилия, имя, отчество, степень, звание, должность руководитель работы;
 - год выполнения работы.
3. В презентации должны быть отражены обоснование актуальности представляемого материала, цели и задачи работы.
4. Содержание презентации должно включать наиболее значимый материал доклада, а также, при необходимости, таблицы, диаграммы, рисунки, фотографии, карты, видео – вставки, звуковое сопровождение.
5. Заключительный слайд должен содержать информацию об источниках информации для презентации.

Критерии оценки презентации

1. Объем презентации 10 -20 слайдов.
2. Правильность оформления титульного слайда.
3. Актуальность отобранного материала, обоснованность формулировки цели и задач работы.
4. Наглядность и логичность презентации, обоснованность использования таблиц, диаграмм, рисунков, фотографий, карт, видео – вставок, звукового сопровождения; правильный выбор шрифтов, фона, других элементов дизайна слайда.
5. Объем и качество источников информации (не менее 2-х интернет – источников и не менее 2-х литературных источников).

Методические материалы по подготовке к опросу

Самостоятельная работа обучающихся включает подготовку к опросу на практических занятиях. Для этого обучающийся изучает лекции, основную и дополнительную литературу, публикации, информацию из Интернет-ресурсов.

Тема и вопросы к практическим занятиям, вопросы для самоконтроля содержатся в рабочей программе и доводятся до студентов заранее.

Для подготовки к опросу обучающемуся необходимо ознакомиться с материалом, посвященным теме практического занятия, в учебнике или другой рекомендованной литературе, конспекте лекции, обратить внимание на усвоение основных понятий

дисциплины, выявить неясные вопросы и подобрать дополнительную литературу для их освещения.

Критерии оценки опроса

«Отлично»:

- дан полный, развернутый ответ на поставленный вопрос;
- в ответе прослеживается четкая структура, логическая последовательность, отражающая сущность раскрываемых понятий, теорий, явлений;
- знание по предмету демонстрируется на фоне понимания его в системе данной науки и междисциплинарных связей;
- свободное владение терминологией;
- ответы на дополнительные вопросы четкие, краткие;

«Хорошо»:

- дан полный, развернутый ответ на поставленный вопрос, показано умение выделять существенные и несущественные признаки, причинно-следственные связи;
- ответ недостаточно логичен с единичными ошибками в частностях, исправленные студентом с помощью преподавателя;
- единичные ошибки в терминологии;
- ответы на дополнительные вопросы правильные, недостаточно полные и четкие.

«Удовлетворительно»:

- ответ не полный, с ошибками в деталях, умение раскрыть значение обобщённых знаний не показано, речевое оформление требует поправок, коррекции;
- логика и последовательность изложения имеют нарушения, студент не способен самостоятельно выделить существенные и несущественные признаки и причинно-следственные связи;
- ошибки в раскрываемых понятиях, терминах;
- студент не ориентируется в теме, допускает серьезные ошибки;
- студент не может ответить на большую часть дополнительных вопросов.

«Неудовлетворительно»:

- ответ представляет собой разрозненные знания с существенными ошибками по вопросу;
- присутствуют фрагментарность, нелогичность изложения, студент не осознает связь обсуждаемого вопроса с другими объектами дисциплины, речь неграмотная;
- незнание терминологии;
- ответы на дополнительные вопросы неправильные.

Методические материалы по выполнению практического задания

При выполнении практического задания обучающийся придерживается следующего алгоритма:

1. Записать дату, тему и цель задания;
2. Ознакомиться с правилами и условия выполнения практического задания;
3. Повторить теоретические задания, необходимые для рациональной работы и других практических действий, используя конспекты лекций и рекомендованную литературу, представленной в программе;
4. Выполнить работу по предложенному алгоритму действий;
5. Обобщить результаты работы, сформулировать выводы / дать ответы на контрольные вопросы;

Работа должна быть выполнена грамотно, с соблюдением культуры изложения. При использовании данных из учебных, методических пособий и другой литературы, периодических изданий, Интернет-источников должны иметься ссылки на вышеперечисленные.

Критерии оценки практического задания:

«Отлично» – правильный ответ, дается четкое обоснование принятому решению; рассуждения четкие последовательные логические; используются ссылки на полученные при

изучении дисциплины знания; правильно используются формулы, понятия, процедуры, имеющие прямое отношение к задаче для подтверждения принятого решения.

«Хорошо» – правильный ответ, дается обоснование принятому решению; но с не существенными ошибками, в рассуждениях отсутствует логическая последовательность; используются ссылки на полученные при изучении дисциплины знания, правильно используются формулы, понятия, процедуры, имеющие прямое отношение к задаче для подтверждения принятого решения.

«Удовлетворительно» – правильный ответ, допускаются грубые ошибки в обосновании принятого решения; рассуждения не последовательные сумбурные; используются ссылки на полученные при изучении дисциплины знания; используются формулы, процедуры, понятия, имеющие прямое значение для подтверждения принятого решения, однако, при обращении к ним допускаются серьезные ошибки, студент не может правильно ими воспользоваться.

«Неудовлетворительно, не зачтено» – ответ неверный, отсутствует обоснование принятому решению; студент демонстрирует полное непонимание сути вопроса.

Для оценки решения ситуационной задачи (аналитического задания):

Оценка «отлично» выставляется, если задача решена грамотно, ответы на вопросы сформулированы четко. Эталонный ответ полностью соответствует решению студента, которое хорошо обосновано теоретически.

Оценка «хорошо» выставляется, если задача решена, ответы на вопросы сформулированы не достаточно четко. Решение студента в целом соответствует эталонному ответу, но не достаточно хорошо обосновано теоретически.

Оценка «удовлетворительно» выставляется, если задача решена не полностью, ответы не содержат всех необходимых обоснований решения.

Оценка «неудовлетворительно» выставляется, если задача не решена или имеет грубые теоретические ошибки в ответе на поставленные вопросы.

Методические материалы по выполнению лабораторного задания

При выполнении лабораторного задания обучающийся придерживается следующего алгоритма:

1. Записать дату, тему и цель задания;
2. Ознакомиться с правилами и условия выполнения задания;
3. Повторить теоретические задания, необходимые для рациональной работы и других практических действий, используя конспекты лекций и рекомендованную литературу, представленной в программе;
4. Выполнить работу по предложенному алгоритму действий;
5. Обобщить результаты работы, сформулировать выводы / дать ответы на контрольные вопросы;

Работа должна быть выполнена грамотно, с соблюдением культуры изложения. При использовании данных из учебных, методических пособий и другой литературы, периодических изданий, Интернет-источников должны иметься ссылки на вышеперечисленные.

Критерии оценки лабораторного задания:

«Отлично» – правильный ответ, дается четкое обоснование принятому решению; рассуждения четкие последовательные логические; используются ссылки на полученные при изучении дисциплины знания; правильно используются формулы, понятия, процедуры, имеющие прямое отношение к задаче для подтверждения принятого решения.

«Хорошо» – правильный ответ, дается обоснование принятому решению; но с не существенными ошибками, в рассуждениях отсутствует логическая последовательность; используются ссылки на полученные при изучении дисциплины знания, правильно используются формулы, понятия, процедуры, имеющие прямое отношение к задаче для подтверждения принятого решения.

«Удовлетворительно» – правильный ответ, допускаются грубые ошибки в обосновании принятого решения; рассуждения не последовательные сумбурные; используются ссылки на полученные при изучении дисциплины знания; используются формулы, процедуры, понятия, имеющие прямое значение для подтверждения принятого решения, однако, при обращении к ним допускаются серьезные ошибки, студент не может правильно ими воспользоваться.

«Неудовлетворительно, не зачтено» – ответ неверный, отсутствует обоснование принятому решению; студент демонстрирует полное непонимание сути вопроса.

Методические указания для подготовки к промежуточной аттестации.

Изучение учебных дисциплин (модулей) завершается зачетом/зачетом с оценкой или экзаменом. Подготовка к промежуточной аттестации способствует закреплению, углублению и обобщению знаний, получаемых, в процессе обучения, а также применению их к решению практических задач. Готовясь к экзамену, студент ликвидирует имеющиеся пробелы в знаниях, углубляет, систематизирует и упорядочивает свои знания. На зачете или экзамене студент демонстрирует то, что он освоил в процессе обучения по дисциплине (модулю).

Вначале следует просмотреть весь материал по дисциплине (модулю), отметить для себя трудные вопросы. Обязательно в них разобраться. В заключение еще раз целесообразно повторить основные положения, используя при этом листы опорных сигналов. Систематическая подготовка к занятиям в течение семестра позволит использовать время промежуточной аттестации для систематизации знаний.

3. МЕТОДИЧЕСКИЕ МАТЕРИАЛЫ, ОПРЕДЕЛЯЮЩИЕ ПРОЦЕДУРЫ ОЦЕНИВАНИЯ ЗНАНИЙ, УМЕНИЙ, НАВЫКОВ И (ИЛИ) ОПЫТА ДЕЯТЕЛЬНОСТИ, ХАРАКТЕРИЗУЮЩИХ ЭТАПЫ ФОРМИРОВАНИЯ КОМПЕТЕНЦИЙ

3.1. Организационные основы применения балльно-рейтинговой системы оценки успеваемости обучающихся по дисциплине (модулю)

Оценка качества освоения обучающимися дисциплины (модуля) реализуется в формате балльно-рейтинговой системы оценки успеваемости обучающихся (БРСО).

БРСО в ходе текущего контроля успеваемости и промежуточной аттестации осуществляется по 100-балльной шкале.

Академический рейтинг обучающегося по дисциплине (модулю) складывается из результатов:

- текущего контроля успеваемости (максимальный текущий рейтинг обучающегося 80 рейтинговых баллов);
- промежуточной аттестации (максимальный рубежный рейтинг обучающегося 20 рейтинговых баллов).

Условия оценки освоения обучающимся дисциплины (модуля) в формате БРСО доводятся преподавателем до сведения обучающихся на первом учебном занятии, а также размещены в свободном доступе в электронной информационно-образовательной среде Университета.

3.2. Проведение текущего контроля успеваемости обучающихся по дисциплине (модулю) в соответствии с балльно-рейтинговой системой оценки успеваемости обучающегося

В течение учебного семестра до промежуточной аттестации на основании утвержденной рабочей программы дисциплины (модуля) формируется текущий рейтинг обучающегося. Текущий рейтинг обучающегося складывается как сумма рейтинговых баллов, полученных им в течение учебного семестра по всем видам учебных занятий по учебной дисциплине.

В процессе текущего контроля оцениваются следующие действия обучающегося, направленные на освоение компетенций в рамках изучения учебной дисциплины:

- академическая активность (посещаемость учебных занятий, самостоятельное изучение содержания учебной дисциплины в электронной информационно-образовательной среде, соблюдение сроков сдачи практических заданий и текущих контрольных мероприятий и др.);

– выполнение и сдача текущих и итогового практических заданий (эссе, рефераты, творческие задания, кейс-задания, лабораторные работы, расчетные задания и др., активное участие в групповых интерактивных занятиях (дискуссии, WiKi-проекты и др.), защита проектов и др.);

– прохождение рубежей текущего контроля, включая соблюдение графика их прохождения в электронной информационно-образовательной среде.

Для планирования расчета текущего рейтинга обучающегося используются следующие пропорции:

Вид учебного действия	Максимальная рейтинговая оценка, баллов
академическая активность	10
практические задания	40
<i>из них: текущие практические задания</i>	20
<i>итоговое практическое задание</i>	20
рубежи текущего контроля	30
ИТОГО:	80

В течение учебного семестра по дисциплине (модулю) обучающимся должен быть накоплен текущий рейтинг не менее 52 рейтинговых баллов (65% от максимального значения текущего рейтинга).

Необходимыми условиями допуска обучающегося к промежуточной аттестации по дисциплине являются положительное прохождение обучающимся не менее 65% рубежей текущего контроля с накоплением не менее 65% максимального рейтингового балла за каждый рубеж текущего контроля и положительное выполнение итогового практического задания с накоплением не менее 65% максимального рейтингового балла, установленного за итоговое практическое задание.

Невыполнение вышеуказанных условий является текущей академической задолженностью, которая должна быть ликвидирована обучающимся до контрольного мероприятия промежуточной аттестации.

Сведения о наличии у обучающихся текущей академической задолженности, сроках и порядке добора рейтинговых баллов для её ликвидации доводятся до обучающихся педагогическим работником.

В случае неликвидации текущей академической задолженности, педагогический работник обязан во время контрольного мероприятия промежуточной аттестации поставить обучающемуся 0 рейтинговых баллов. В этом случае ликвидация текущей академической задолженности возможна в периоды проведения повторной промежуточной аттестации.

3.3. Проведение промежуточной аттестации обучающихся по дисциплине (модулю) в соответствии с балльно-рейтинговой системой оценки успеваемости обучающегося

Промежуточная аттестация по дисциплине (модулю) проводится в соответствии с Положением о промежуточной аттестации обучающихся по основным профессиональным образовательным программам высшего образования – программ специалитета в Российском государственном социальном университете и Положением о балльно-рейтинговой системе оценки успеваемости обучающихся по основным профессиональным образовательным программам высшего образования - программам бакалавриата, программам специалитета, программам магистратуры в Российском государственном социальном университете.

На промежуточную аттестацию отводится 20 рейтинговых баллов.

Ответы обучающегося на контрольном мероприятии промежуточной аттестации оцениваются педагогическим работником по 20 - балльной шкале, а итоговая оценка по дисциплине (модулю) выставляется по системе зачтено/не зачтено.

Критерии выставления оценки определяются Положением о балльно-рейтинговой системе оценки успеваемости обучающихся по основным профессиональным образовательным программам высшего образования - программам бакалавриата, программам специалитета, программам магистратуры в Российском государственном социальном университете.

В процессе определения рубежного рейтинга обучающегося используется следующая шкала:

Рубежный рейтинг	Критерии оценки освоения обучающимся учебной дисциплины в ходе контрольных мероприятий промежуточной аттестации
19-20 рейтинговых баллов	обучающийся глубоко и прочно усвоил программный материал, исчерпывающе, последовательно, грамотно и логически стройно его излагает, тесно увязывает с задачами и будущей деятельностью, не затрудняется с ответом при видоизменении задания, свободно справляется с задачами и практическими заданиями, правильно обосновывает принятые решения, умеет самостоятельно обобщать и излагать материал, не допуская
16-18 рейтинговых баллов	обучающийся твердо знает программный материал, грамотно и по существу излагает его, не допуская существенных неточностей в ответе на вопрос, может правильно применять теоретические положения и владеет необходимыми умениями и навыками при выполнении практических
13-15 рейтинговых баллов	обучающийся освоил основной материал, но не знает отдельных деталей, допускает неточности, недостаточно правильные формулировки, нарушает последовательность в изложении программного материала и испытывает затруднения в выполнении практических заданий
1-12 рейтинговых баллов	обучающийся не знает значительной части программного материала, допускает существенные ошибки, с большими затруднениями выполняет практические задания
0 рейтинговых баллов	не аттестован

Если результат контроля успеваемости в рамках проведения контрольных мероприятий промежуточной аттестации (рубежный рейтинг обучающегося) неудовлетворительный (получено менее 13 рейтинговых баллов), то промежуточная аттестация по учебной дисциплине (модулю) невозможна даже при наличии высокого текущего рейтинга, полученного по итогам текущего контроля по учебной дисциплине (модулю).

ЛИСТ РЕГИСТРАЦИИ ИЗМЕНЕНИЙ

№ п/ п	Содержание изменения	Реквизиты документа об утверждении изменения	Дата введения изменения
1.	Утверждены и введены в действие решением Ученого совета факультета на основании Федерального государственного образовательного стандарта (указываем реквизиты ФГОС)	Протокол заседания Ученого совета факультета № ____ от « ____ » ____ 20 ____ года	__ . __ . ____
2.	*	Протокол заседания Ученого совета факультета № ____ от « ____ » ____ 20 ____ года	__ . __ . ____
3.	*	Протокол заседания Ученого совета факультета № ____ от « ____ » ____ 20 ____ года	__ . __ . ____
4.	*	Протокол заседания Ученого совета факультета № ____ от « ____ » ____ 20 ____ года	__ . __ . ____



**Министерство науки и высшего образования Российской Федерации
Федеральное государственное бюджетное образовательное учреждение
высшего образования
«Российский государственный социальный университет»**

УТВЕРЖДАЮ

Декан факультета
политических и социальных наук

 — Е.А. Петрова

«26» апреля 2023 г.

**МЕТОДИЧЕСКИЕ МАТЕРИАЛЫ ПО ДИСЦИПЛИНЕ (МОДУЛЮ)
РЕАЛИЗАЦИЯ ВОЗМОЖНОСТЕЙ В ИНКЛЮЗИВНОМ ОБРАЗОВАНИИ**

Направление подготовки
«Информационная безопасность»

Направленность
«Организация и технологии защиты информации (по отрасли или в сфере профессиональной деятельности)»

**ОБРАЗОВАТЕЛЬНАЯ ПРОГРАММА ВЫСШЕГО ОБРАЗОВАНИЯ - ПРОГРАММА
БАКАЛАВРИАТА**

Форма обучения
Заочная

Москва, 2023 г.

Методические материалы по дисциплине (модулю) «Реализация возможностей в инклюзивном образовании» разработаны на основании федерального государственного образовательного стандарта высшего образования – *бакалавриата* по направлению подготовки/специальности 10.03.01 Информационная безопасность, утвержденного приказом Министерства образования и науки Российской Федерации от 17.11.2020г. № 1427, учебного плана по основной профессиональной образовательной программе высшего образования - программе *бакалавриата* по направлению подготовки 10.03.01 Информационная безопасность (далее – «ОПОП»).

Методические материалы по дисциплине (модулю) «Реализация возможностей в инклюзивном образовании» разработаны рабочей группой в составе: заведующего кафедрой инклюзивных социальных групп, кандидата педагогических наук, В.В. Сазоновой.

Методические материалы по дисциплине (модулю) обсуждены и утверждены на заседании кафедры инклюзивных социальных групп, Протокол № 10 от «11» апреля 2023г.

Заведующий кафедрой
Инклюзивных социальных групп
кандидат педагогических наук



В.В. Сазонова

(подпись)

Методические материалы по дисциплине (модулю) «Реализация возможностей в инклюзивном образовании» рекомендованы к утверждению представителями организаций-работодателей:

Региональная благотворительная
общественная организация
«Центр лечебной педагогики»



И.С. Двукраева

(подпись)

ГБОУ Школа 2031, учитель-
дефектолог и куратор службы
психолого-педагогического
сопровождения



О.Б. Дудко

(подпись)

Методические материалы по дисциплине (модулю) «Реализация возможностей в инклюзивном образовании» рецензированы и рекомендованы к утверждению:

Кандидат педагогических наук,
и.о. заведующего кафедрой
специальной педагогики и
инклюзивного образования
ФГБУ «Государственный
университет просвещения»



А.С. Семенова

(подпись)

Доктор психологических наук,
профессор кафедры инклюзивных
социальных групп РГСУ



С.Н. Сорокоумова

(подпись)

СОДЕРЖАНИЕ

1. МЕТОДИЧЕСКИЕ МАТЕРИАЛЫ К ЛЕКЦИОННЫМ И ПРАКТИЧЕСКИМ ЗАНЯТИЯМ	3
1.1. Методические материалы к проведению лекционных занятий по дисциплине (модулю).....	6
1.2. Методические материалы по подготовке к практическим занятиям по дисциплине (модулю).....	6
1.3. Учебно-наглядные пособия по разделам (темам) дисциплины (модуля).....	10
2. МЕТОДИЧЕСКИЕ РЕКОМЕНДАЦИИ ДЛЯ ОБУЧАЮЩИХСЯ ПО ОСВОЕНИЮ ДИСЦИПЛИНЫ (МОДУЛЯ) И САМОСТОЯТЕЛЬНОЙ РАБОТЕ.....	16
3. МЕТОДИЧЕСКИЕ МАТЕРИАЛЫ, ОПРЕДЕЛЯЮЩИЕ ПРОЦЕДУРЫ ОЦЕНИВАНИЯ ЗНАНИЙ, УМЕНИЙ, НАВЫКОВ И (ИЛИ) ОПЫТА ДЕЯТЕЛЬНОСТИ, ХАРАКТЕРИЗУЮЩИХ ЭТАПЫ ФОРМИРОВАНИЯ КОМПЕТЕНЦИЙ.....	25
3.1. Организационные основы применения балльно-рейтинговой системы оценки успеваемости обучающихся по дисциплине (модулю).....	25
3.2. Проведение текущего контроля успеваемости обучающихся по дисциплине (модулю) в соответствии с балльно-рейтинговой системой оценки успеваемости обучающегося.....	25
3.3. Проведение промежуточной аттестации обучающихся по дисциплине (модулю) в соответствии с балльно-рейтинговой системой оценки успеваемости обучающегося.....	26
Приложение № 1 к методическим материалам по дисциплине (модулю). Конспекты лекционных занятий по дисциплине (модулю).....	28
КОНСПЕКТЫ ЛЕКЦИОННЫХ ЗАНЯТИЙ ПО ДИСЦИПЛИНЕ (МОДУЛЮ).....	28
Приложение № 2 к методическим материалам по дисциплине (модулю). Конспекты практических (семинарских) занятий по дисциплине (модулю).....	40
КОНСПЕКТЫ ПРАКТИЧЕСКИХ (СЕМИНАРСКИХ) ЗАНЯТИЙ ПО ДИСЦИПЛИНЕ (МОДУЛЮ).....	40
УЧЕБНО-НАГЛЯДНЫЕ ПОСОБИЯ ПО ДИСЦИПЛИНЕ (МОДУЛЮ).....	54
ЛИСТ РЕГИСТРАЦИИ ИЗМЕНЕНИЙ.....	55

1. МЕТОДИЧЕСКИЕ МАТЕРИАЛЫ К ЛЕКЦИОННЫМ, ПРАКТИЧЕСКИМ ЗАНЯТИЯМ

1.1. Методические материалы к проведению лекционных занятий по дисциплине (модулю)

Лекция - один из методов обучения, одна из основных системообразующих форм организации учебного процесса в вузе. Лекционное занятие представляет собой систематическое, последовательное, монологическое изложение педагогическим работником учебного материала, как правило, теоретического характера. Такое занятие представляет собой элемент технологии представления учебного материала путем логически стройного, систематически последовательного и ясного изложения.

Цель лекции – организация целенаправленной познавательной деятельности обучающихся по овладению программным материалом дисциплины (модуля). Чтение курса лекций позволяет дать связанное, последовательное изложение материала в соответствии с новейшими данными науки, сообщить слушателям основное содержание предмета в целостном, систематизированном виде. В ряде случаев лекция выполняет функцию основного источника информации: при отсутствии учебников и учебных пособий, чаще по новым курсам; в случае, когда новые научные данные по той или иной теме не нашли отражения в учебниках; отдельные разделы и темы очень сложны для самостоятельного изучения. В таких случаях только лектор может методически помочь обучающимся в освоении сложного материала.

Возможные формы проведения лекций:

- Вводная лекция – один из наиболее важных и трудных видов лекции при чтении систематических курсов. От успеха этой лекции во многом зависит успех усвоения всего курса. Она может содержать: определение дисциплины (модуля); краткую историческую справку о дисциплине (модуле); цели и задачи дисциплины (модуля), ее роль в общей системе обучения и связь со смежными дисциплинами (модулями); основные проблемы (понятия и определения) данной науки; основную и дополнительную учебную литературу; особенности самостоятельной работы обучающихся над дисциплиной (модулем) и формы участия в научно-исследовательской работе; отчетность по курсу.

- Информационная лекция ориентирована на изложение и объяснение обучающимся научной информации, подлежащей осмыслению и запоминанию. Это самый традиционный тип лекций в практике высшей школы.

- Заключительная лекция предназначена для обобщения полученных знаний и раскрытия перспектив дальнейшего развития данной науки.

- Обзорная лекция – это систематизация научных знаний на высоком уровне, допускающая большое число ассоциативных связей в процессе осмысления информации, излагаемой при раскрытии внутрипредметной и межпредметной связей, исключая детализацию и конкретизацию. Как правило, стержень излагаемых теоретических положений составляет научно-понятийная и концептуальная основа всего курса или крупных его разделов.

- Лекция-беседа - непосредственный контакт педагогического работника с аудиторией - диалог. По ходу лекции педагогический работник задает вопросы для выяснения мнений и уровня осведомленности обучающихся по рассматриваемой проблеме.

- Лекция-дискуссия - свободный обмен мнениями в ходе изложения лекционного материала. Педагогический работник активизирует участие в обсуждении отдельными вопросами, сопоставляет между собой различные мнения и тем самым развивает дискуссию, стремясь направить ее в нужное русло.

- Лекция с применением обратной связи включает в себе то, что в начале и конце каждого раздела лекции задаются вопросы. Первый - для того, чтобы узнать, насколько обучающиеся ориентируются в излагаемом материале, вопрос в конце раздела предназначен для выяснения степени усвоения только что изложенного материала. При

неудовлетворительных результатах контрольного опроса педагогический работник возвращается к уже прочитанному разделу, изменив при этом методику подачи материала.

- Проблемная лекция опирается на логику последовательно моделируемых проблемных ситуаций путем постановки проблемных вопросов или предъявления проблемных задач. Проблемный вопрос — это диалектическое противоречие, требующее для своего решения размышления, сравнения, поиска, приобретения и применения новых знаний. Проблемная задача содержит дополнительную вводную информацию и при необходимости некоторые ориентиры поиска ее решения.

- Программированная лекция - консультация – педагогический работник сам составляет и предлагает обучающимся вопросы. На подготовленные вопросы педагогический работник сначала просит ответить обучающихся, а затем проводит анализ и обсуждение неправильных ответов. В лекциях можно использовать наглядные материалы, а также подготовить презентацию. Что касается презентации, то в качестве визуальной поддержки ее можно органично интегрировать во все вышеупомянутые лекции. В то же время лекцию-презентацию возможно выделить и в качестве самостоятельной формы. Лекция-презентация должна отражать суть основных и (или) проблемных вопросов лекции, на которые особо следует обратить внимание обучающихся. В условиях применения активного метода проведения занятий презентация представляется весьма удачным способом донесения информации до слушателей. Единственное, на что следует обратить внимание при подготовке слайдов, — это их оформление и текст. Слайд не должен быть перегружен картинками и лишней информацией, которая будет отвлекать от основного аспекта того или иного вопроса лекции. Во время лекции можно задавать вопросы аудитории в отношении того или иного слайда, тем самым еще больше вовлекая обучающихся в проблематику.

Краткое содержание лекционных занятий

Наименование разделов и тем	Содержание учебного материала
РАЗДЕЛ 1. Человек с инвалидностью как объект реализации возможностей в инклюзивном обществе	
<p>Тема 1.1. Принципы взаимодействия в инклюзивном обществе.</p>	<p>Общество, инклюзия, лица с ОВЗ и инвалидностью. Классификации и типологические особенности лиц с нарушениями слуха. Типологические особенности лиц с нарушениями зрения. Классификации и типологические особенности лиц с нарушениями слуха. Классификация и типологические особенности лиц с нарушениями функций опорно-двигательного аппарата. Классификации и типологические особенности лиц с соматическими заболеваниями. Классификации и типологические особенности лиц с интеллектуальными нарушениями. Классификации и типологические особенности лиц с нарушениями речи. Особенности проявления различных нарушений в развитии и этика построения коммуникации с людьми, имеющими инвалидность. Принципы коррекционной, образовательной и воспитательной деятельности в работе с детьми с ограниченными возможностями здоровья и детьми-инвалидами</p>
<p>Тема 1.2. Проблемы и ресурсы лиц с ограниченными возможностями здоровья.</p>	<p>Современное общество и его отношение к лицам с ОВЗ и инвалидностью. Социальные проблемы людей с инвалидностью, препятствующие интеграции людей с инвалидностью в общество. Медицинская и социальная модели инклюзии. Психологические проблемы, препятствующие инклюзии и социализации людей с ОВЗ в</p>

	общество.
РАЗДЕЛ 2. Нормативно-правовое регулирование формирования инклюзивного общества	
Тема 2.1. Нормативно-правовые основания реализации возможностей в инклюзивном обществе	Нормативно-правовая база образования детей с ограниченными возможностями здоровья. Реализация права на образование лиц с ограниченными возможностями здоровья и инвалидов традиционно является одним из значимых аспектов государственной политики в сфере образования. Нормативно-правовую базу в области образования детей с ограниченными возможностями здоровья в Российской Федерации. Создание условий для получения образования детьми с ограниченными возможностями здоровья и детьми-инвалидами. Документы РФ по инклюзивному образованию
Тема 2.2. Средства обеспечения доступности для людей с инвалидностью различных объектов социальной инфраструктуры и услуг	Технические требования доступности, включая доступность для инвалидов и других маломобильных групп населения»; ГОСТ Р 51630-2000 «Платформы подъемные с вертикальным и наклонным перемещением для инвалидов. Технические требования доступности»; ГОСТ Р 52131- 2003 «Средства отображения информации знаковые для инвалидов»; ГОСТ Р 51671-2000. «Средства связи и информации технические общего пользования, доступные для инвалидов. Классификация. Требования доступности и безопасности»; ГОСТ Р 52875- 2007 «Устройства опорные стационарные реабилитационные. Типы и технические требования». Технические средства, используемые на входе (входах) в здание. Технические средства, используемые на пути (путях) движения внутри здания (в т.ч. путях эвакуации). Технические средства, используемые в зоне целевого назначения здания (целевого посещения объекта). Технические средства, используемые в санитарно-гигиенических помещениях. Технические средства, используемые для создания системы информации на объекте (устройства и средства информации и связи и их системы.

1.2. Методические материалы по подготовке к практическим занятиям по дисциплине (модулю)

Практические (семинарские) занятия - одна из форм учебного занятия, направленная на развитие самостоятельности обучающихся и приобретение умений и навыков. Данные учебные занятия углубляют, расширяют, детализируют полученные ранее знания. Практическое занятие предполагает выполнение обучающимися по заданию и под руководством преподавателей одной или нескольких практических работ.

Цель практических занятий и семинаров состоит в развитии познавательных способностей, самостоятельности мышления и творческой активности обучающихся; углублении, расширении, детализировании знаний, полученных на лекции в обобщенной форме, и содействии выработке навыков профессиональной деятельности. В отдельных случаях на практических занятиях и семинарах руководителем занятия сообщаются дополнительные знания.

Для достижения поставленных целей и решения требуемого перечня задач практические занятия и семинары проводятся традиционными технологиями или с использованием активных и интерактивных образовательных технологий.

Возможные формы проведения практических (семинарских) занятий:

- Деловая игра — это метод группового обучения совместной деятельности в процессе решения общих задач в условиях максимально возможного приближения к реальным проблемным ситуациям. Имитационные игры - на занятиях имитируется деятельность какой-либо организации, предприятия или его подразделения. Имитироваться могут события, конкретная деятельность людей (деловое совещание, обсуждение плана) и обстановка, условия, в которых происходит событие или осуществляется деятельность (кабинет начальника цеха, зал заседаний). Исполнение ролей (ролевые игры) - в этих играх отрабатывается тактика поведения, действий, выполнение функций и обязанностей конкретного лица. Для проведения игр с исполнением роли разрабатывается модель-пьеса ситуации, между студентами распределяются роли с «обязательным содержанием», характеризующиеся различными интересами; в процессе их взаимодействия должно быть найдено компромиссное решение. «Деловой театр» (метод инсценировки) - в нем разыгрывается какая-либо ситуация, поведение человека в этой обстановке, обучающийся должен вжиться в образ определенного лица, понять его действия, оценить обстановку и найти правильную линию поведения. Основная задача метода инсценировки - научить ориентироваться в различных обстоятельствах, давать объективную оценку своему поведению, учитывать возможности других людей, влиять на их интересы, потребности и деятельность, не прибегая к формальным атрибутам власти, к приказу.

- Игровое проектирование - является практическим занятием или циклом занятий, суть которых состоит в разработке инженерного, конструкторского, технологического и других видов проектов в игровых условиях, максимально воссоздающих реальность. Этот метод отличается высокой степенью сочетания индивидуальной и совместной работы обучающихся.

- Познавательно-дидактические игры не относятся к деловым играм. Они предполагают лишь включение изучаемого материала в необычный игровой контекст и иногда содержат лишь элементы ролевых игр. Такие игры могут проводиться в виде копирования научных, культурных, социальных явлений (конкурс знатоков, «Поле чудес», КВН и т.д.) и в виде предметно-содержательных моделей, (например, игры-путешествия, когда надо разработать рациональный маршрут, пользуясь различными картами).

- Анализ конкретных ситуаций. Конкретная ситуация – это любое событие, которое содержит в себе противоречие или вступает в противоречие с окружающей средой. Ситуации могут нести в себе как позитивный, так и отрицательный опыт. Все ситуации делятся на простые, критические и экстремальные.

- Кейс-метод (от английского case – случай, ситуация) – усовершенствованный метод анализа конкретных ситуаций, метод активного проблемно-ситуационного анализа, основанный на обучении путем решения конкретных задач – ситуаций (решение кейсов). Непосредственная цель метода case-study - обучающиеся должны проанализировать ситуацию, разобраться в сути проблем, предложить возможные решения и выбрать лучшее из них. Кейсы делятся на практические (отражающие реальные жизненные ситуации), обучающие (искусственно созданные, содержащие значительные элементы условности при отражении в нем жизни) и исследовательские (ориентированные на проведение исследовательской деятельности посредством применения метода моделирования). Метод конкретных ситуаций (метод case-study) относится к неигровым имитационным активным методам обучения.

- Тренинг (англ. training от train — обучать, воспитывать) – метод активного обучения, направленный на развитие знаний, умений и навыков и социальных установок. Тренинг – форма интерактивного обучения, целью которого является развитие компетентности межличностного и профессионального поведения в общении. Достоинство тренинга заключается в том, что он обеспечивает активное вовлечение всех участников в процесс

обучения. Можно выделить основные типы тренингов по критерию направленности воздействия и изменений – навыковый, психотерапевтический, социально-психологический, бизнес-тренинг.

- Метод Сократа (Майевтика) – метод вопросов, предполагающих критическое отношение к догматическим утверждениям, называется еще как метод «сократовской иронии». Это умение извлекать скрытое в человеке знание с помощью искусных наводящих вопросов, подразумевающего короткий, простой и заранее предсказуемый ответ.

- Интерактивная лекция – выступление ведущего, обучающего перед большой аудиторией с применением следующих активных форм обучения: дискуссия, беседа, демонстрация слайдов или учебных фильмов, мозговой штурм.

- Групповая, научная дискуссия, диспут. Дискуссия — это целенаправленное обсуждение конкретного вопроса, сопровождающееся обменом мнениями, идеями между двумя и более лицами. Задача дискуссии - обнаружить различия в понимании вопроса и в споре установить истину. Дискуссии могут быть свободными и управляемыми. К технике управляемой дискуссии относятся: четкое определение цели, прогнозирование реакции оппонентов, планирование своего поведения, ограничение времени на выступления и их заданная очередность. Разновидностью свободной дискуссии является форум, где каждому желающему дается неограниченное время на выступление, при условии, что его выступление вызывает интерес аудитории. Каждый конкретный форум имеет свою тематику — достаточно широкую, чтобы в её пределах можно было вести многоплановое обсуждение.

- Дебаты – это чётко структурированный и специально организованный публичный обмен мыслями между двумя сторонами по актуальным темам. Это разновидность публичной дискуссии участников дебатов, направляющая на переубеждение в своей правоте третьей стороны, а не друг друга. Поэтому вербальные и невербальные средства, которые используются участниками дебатов, имеют целью получения определённого результата — сформировать у слушателей положительное впечатление от собственной позиции.

- Метод работы в малых группах. Групповое обсуждение кого-либо вопроса направлено на достижение лучшего взаимопонимания и нахождения истины. Групповое обсуждение способствует лучшему усвоению изучаемого материала. Оптимальное количество участников - 5-7 человек. Перед обучающимися ставится проблема, выделяется определенное время, в течение которого они должны подготовить аргументированный обдуманный ответ. Педагогический работник может устанавливать правила проведения группового обсуждения – задавать определенные рамки обсуждения, ввести алгоритм выработки общего мнения, назначить лидера и др.

- Круглый стол - общество, собрание в рамках более крупного мероприятия (съезда, симпозиума, конференции). Мероприятие, как правило, на которое приглашаются эксперты и специалисты из разных сфер деятельности для обсуждения актуальных вопросов. Данная модель обсуждения, основываясь на соглашениях, в качестве итогов даёт результаты, которые, в свою очередь, являются новыми соглашениями.

- Коллоквиум - (лат. colloquium — разговор, беседа) - одна из форм учебных занятий в системе образования, имеющая целью выяснение и повышение знаний обучающихся. На коллоквиумах обсуждаются: отдельные части, разделы, темы, вопросы изучаемого курса (обычно не включаемые в тематику семинарских и других практических учебных занятий), рефераты, проекты и др. работы обучающихся. Это научные собрания, на которых заслушиваются и обсуждаются доклады. Коллоквиум – это и форма контроля, массового опроса, позволяющая преподавателю в сравнительно небольшой срок выяснить уровень знаний студентов по данной теме дисциплины. Коллоквиум проходит обычно в форме дискуссии, в ходе которой обучающимся предоставляется возможность высказать свою точку зрения на рассматриваемую проблему, учиться обосновывать и защищать ее. Аргументируя и отстаивая свое мнение, обучающийся в то же время демонстрирует, насколько глубоко и осознанно он усвоил изученный материал.

- Метод «мозговой штурм» (мозговой штурм, мозговая атака, англ. brainstorming) — оперативный метод решения проблемы на основе стимулирования творческой активности, при котором участникам обсуждения предлагают высказывать как можно большее количество вариантов решения, в том числе самых фантастичных. Затем из общего числа высказанных идей отбирают наиболее удачные, которые могут быть использованы на практике. Является методом экспертного оценивания.

- Метод проектов - это способ достижения дидактической цели через детальную разработку проблемы (технологию), которая должна завершиться вполне реальным, осязаемым практическим результатом, оформленным тем или иным образом; это совокупность приёмов, действий обучающихся в их определённой последовательности для достижения поставленной задачи – решения проблемы, лично значимой для учащихся и оформленной в виде некоего конечного продукта. Основное предназначение метода проектов состоит в предоставлении учащимся возможности самостоятельного приобретения знаний в процессе решения практических задач или проблем, требующего интеграции знаний из различных предметных областей.

- Брифинг - (англ. briefing от англ. brief – короткий, недолгий) – краткая пресс-конференция, посвященная одному вопросу. Основное отличие: отсутствует презентационная часть. То есть практически сразу идут ответы на вопросы журналистов.

- Метод портфолио (итал. portfolio — 'портфель, англ. - папка для документов) - современная образовательная технология, в основе которой используется метод аутентичного оценивания результатов образовательной и профессиональной деятельности. Портфолио как подборка сертифицированных достижений, наиболее значимых работ и отзывов на них.

Вопросы для самоподготовки к практическим (семинарским) занятиям по разделам (темам) дисциплины (модуля)

РАЗДЕЛ 1. Человек с инвалидностью как объект реализации возможностей в инклюзивном обществе.

Тема 1.1. Проблемы и ресурсы лиц с различными заболеваниями.

Вопросы для самоподготовки:

1. Выделите социальные и психологические проблемы людей с инвалидностью.
2. Отношение общества к инвалидам.
3. Отношение инвалидов к обществу.
4. Назовите пространственно-средовые барьеры в окружающей среде.
5. Кто относится к категории малой и мобильной обильных групп населения (МГН)?
6. Определите соотношение понятий «универсальный дизайн» и «разумное приспособление».

Тема 1.2. Принципы взаимодействия в инклюзивном обществе.

Вопросы для самоподготовки:

1. Назовите основные нормативно-правовые акты, предусматривающие регулирование параметров установки элементов безбарьерной среды.
2. Назовите основные структурно-функциональные зоны и элементы зданий и сооружений, подлежащие адаптации для инвалидов и других МГН

РАЗДЕЛ 2 Нормативно-правовое регулирование формирования инклюзивного общества.

Тема 2.1. Нормативно-правовые основания реализации возможностей в инклюзивном обществе.

Вопросы для самоподготовки:

1. Законодательные акты Российской Федерации, содержащие основные права людей с инвалидностью.
2. Динамика изменений госпрограммы «Доступная среда» с 2011 по настоящее время. Какие показатели, блоки изменились? Чем это объяснить?

Тема 2.2. Средства обеспечения доступности для людей с инвалидностью различных объектов социальной инфраструктуры и услуг в инклюзивном обществе.

Вопросы для самоподготовки:

1. Раскройте такие параметры доступности как досягаемость, безопасность, информативность, комфортность.
2. Назовите основные знаки, пиктограммы, которые используются в рамках организации доступной среды для создания системы информации.
3. Соотнесите понятия «технические средства реабилитации» и «технические средства обеспечения доступности». Можно ли их употреблять как синонимичные?

1.3. Учебно-наглядные пособия по разделам (темам) дисциплины (модуля)

РАЗДЕЛ 1. Человек с инвалидностью как объект реализации возможностей в инклюзивном обществе.

Тема 1.1. Проблемы и ресурсы лиц с различными заболеваниями.

Указываются схемы, таблицы, диаграммы и др. виды учебно-наглядных пособий по теме.

Инклюзивное образование предусматривает не только активное включение и участие детей и подростков с ограниченными возможностями в образовательный процесс обычной школы, но и перестройку всего процесса массового образования как системы обеспечения образовательных потребностей всех детей. Показатели уровня развития инклюзивных процессов:

- наличие и исполнение в стране соответствующего законодательства, согласно которому возможно инклюзивное образование;
- обеспеченность экономической основы этих законодательных актов;
- отсутствие нормативно-бюрократических препятствий для внедрения инклюзивного образования;
- готовность и способность имеющих отношение к этой проблеме специалистов к коллективной совместной работе;
- реализация мер по профилактике, раннему выявлению и помощи детям с ОВЗ.

Трудности внедрения инклюзивного образования

- Дети с ОВЗ и родители.
Очевидна значимость барьеров «архитектурного» окружения ученика — физическая недоступность окружающей среды
- Еще более значимыми трудностями оказываются «барьеры», возникающие во взаимоотношениях людей.



Очевидна значимость барьеров «архитектурного» окружения ученика — физическая недоступность окружающей среды (например, отсутствие пандусов, лифтов в школе, недоступность транспорта между школой и домом, отсутствие звуковых светофоров на переходе по пути в школу и т.д).

Еще более значимыми трудностями оказываются «барьеры», возникающие во взаимоотношениях людей.

Существующие барьеры:

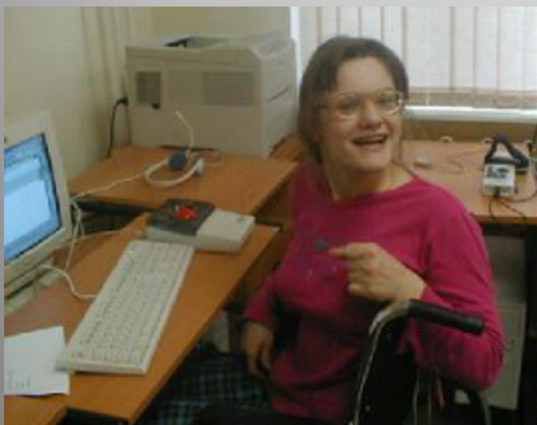

- Дети с особыми образовательными потребностями часто признаются необучаемыми;
- Большинство учителей и директоров массовых школ недостаточно знают о проблемах инвалидности и не готовы к включению детей-инвалидов в процесс обучения в классах;
- Родители детей инвалидов не знают, как отстаивать права детей на образование и испытывают страх перед системой образования и социальной поддержки;
- Архитектурная недоступность школ, учреждений.

Тема 1.2. Принципы взаимодействия в инклюзивном обществе.

Указываются схемы, таблицы, диаграммы и др. виды учебно-наглядных пособий по теме.

При создании инклюзивных школ, школ нового типа, дети привыкают к тому, что мир – разнообразен, что люди в нем – разные, что каждый человек имеет право на жизнь, воспитание, обучение, развитие.

Для человека не существует более чудовищного наказания, чем быть предоставленным в обществе самому себе и оставаться абсолютно незамеченным.

У. Джеймс

«Образование для всех»

Фундаментальный принцип «образование для всех» состоит в том, что каждый человек должен иметь возможность учиться.

Основополагающий принцип инклюзивного образования – все люди должны иметь возможность учиться вместе, независимо от каких-либо трудностей, имеющих на этом пути, или различий в способности к обучению, которые они могут иметь.



Адресатами инклюзивного образования являются люди с ограниченными возможностями здоровья, и инвалиды – лишь одни из них.

Включающее образование базируется на восьми принципах:

1. Ценность человека не зависит от его способностей и достижений.
2. Каждый человек способен чувствовать и думать.
3. Каждый человек имеет право на общение и на то, чтобы быть услышанным.
4. Все люди нуждаются друг в друге.
5. Подлинное образование может осуществляться только в контексте реальных взаимоотношений.
6. Все люди нуждаются в поддержке и дружбе ровесников.
7. Для всех обучающихся достижение прогресса скорее может быть в том, что они могут делать, чем в том, что не могут.
8. Разнообразие усиливает все стороны жизни человека.

Основные принципы работы

- Обязательное согласие родителей.
- Готовность педагогов к работе с детьми в условиях интеграции и инклюзии;
- Специально организованная среда.
- Предварительное знакомство детей до начала процесса интеграции;
- Индивидуальные образовательные маршруты и задания, адекватные возможностям детей;
- Постоянный мониторинг достижений ребенка.

РАЗДЕЛ 2. Нормативно-правовое регулирование формирования инклюзивного общества.

Тема 2.1. Нормативно-правовые основания реализации возможностей в инклюзивном обществе.

Нормативно-правовое обеспечение образовательного и воспитательного процесса.

Наличие доступной сети образовательных учреждений (включающих как общеобразовательные, так и специальные коррекционные образовательные учреждения). Реализация этого общего условия позволяет обеспечить для ребенка максимально адекватный при его особенностях развития образовательный маршрут, позволяет максимально полно и ресурсоемко обеспечить обучение и воспитание ребенка.

Важным компонентом этого условия является наличие разнообразных учреждений образования (включая учреждения дополнительного образования) в шаговой доступности.

Финансово-экономические условия. Эти условия должны обеспечивать образовательному учреждению возможность исполнения всех требований и условий, включенных в индивидуальную образовательную программу, включая прописанный в ней штат специалистов, реализующих сопровождение, обучение и воспитание ребенка с ОВЗ, а также обеспечивать эффективную реализацию самого образовательного маршрута.

Условия инклюзивного образования

Нормативно-правовое обеспечение образовательного и воспитательного процесса.

- ❖ **Наличие доступной сети образовательных учреждений**- реализация этого общего условия позволяет обеспечить для ребенка максимально адекватный при его особенностях развития образовательный маршрут;
- ❖ **Финансово-экономические условия.**



Указываются схемы, таблицы, диаграммы и др. виды учебно-наглядных пособий по теме.

Материально-техническое (включая архитектурное) обеспечение. Материально-техническое, в том числе информационное, оснащение образовательного процесса должно обеспечивать возможность создания и использования информации с учетом потребностей детей с ОВЗ, обучающихся в данном учреждении (в том числе запись и обработка изображений и звука, выступления с аудио-, видеосопровождением и графическим сопровождением, общение в сети Интернет и др.).

Как одно из важных условий материально-технического плана должно быть обеспечение проведения массовых мероприятий, собраний, представлений с учетом потребностей детей с ОВЗ, обучающихся в данном учреждении, а также безбарьерная (архитектурная) среда для организации отдыха и питания с учетом потребностей детей с ОВЗ, обучающихся в данном учреждении.

При этом следует понимать, что для различных категорий детей с ОВЗ, в зависимости от их особенностей, каждый из приведенных выше компонентов специальных условий, обеспечивающих реализацию необходимого уровня и качества образования, а также необходимую социализацию этой категории детей, должен будет реализовываться в различной степени выраженности, в различном объеме. Аналогичным образом можно оценить представленность всей спецификации специальных образовательных условий для различных категорий детей с ОВЗ, что и проявляется в соответствующей атрибутивности обще- и лично специфических и индивидуально-ориентированных образовательных условий получения образования и социализации различных категорий детей с ОВЗ, включаемых в инклюзивную образовательную практику.

Условия инклюзивного образования

Материально-техническое (включая архитектурное) обеспечение.

- ❖ Материально-техническое, в том числе информационное, оснащение образовательного процесса должно обеспечивать возможность создания и использования информации с учетом потребностей детей с ОВЗ.



Тема 2.2. Средства обеспечения доступности для людей с инвалидностью различных объектов социальной инфраструктуры и услуг.

Указываются схемы, таблицы, диаграммы и др. виды учебно-наглядных пособий по теме.

2. МЕТОДИЧЕСКИЕ РЕКОМЕНДАЦИИ ДЛЯ ОБУЧАЮЩИХСЯ ПО ОСВОЕНИЮ ДИСЦИПЛИНЫ (МОДУЛЯ) И САМОСТОЯТЕЛЬНОЙ РАБОТЕ

Освоение обучающимся дисциплины (модуля) «Реализация возможностей в инклюзивном обществе» предполагает изучение материалов дисциплины на аудиторных занятиях и в ходе самостоятельной работы. Аудиторные занятия проходят в форме лекций, семинаров, практических занятий. Самостоятельная работа включает разнообразный комплекс видов и форм работы обучающихся.

Для успешного освоения дисциплины (модуля) и достижения поставленных целей необходимо внимательно ознакомиться с рабочей программы дисциплины (модуля), доступной в электронной информационно-образовательной среде РГСУ.

Следует обратить внимание на списки основной и дополнительной литературы, на предлагаемые преподавателем ресурсы информационно-телекоммуникационной сети Интернет. Эта информация необходима для самостоятельной работы обучающегося.

При подготовке к аудиторным занятиям необходимо помнить особенности каждой формы его проведения.

Подготовка к учебному занятию лекционного типа заключается в следующем.

С целью обеспечения успешного обучения обучающийся должен готовиться к лекции, поскольку она является важнейшей формой организации учебного процесса, поскольку:

- знакомит с новым учебным материалом;
- разъясняет учебные элементы, трудные для понимания;
- систематизирует учебный материал;
- ориентирует в учебном процессе.

С этой целью:

- внимательно прочитайте материал предыдущей лекции;
- ознакомьтесь с учебным материалом по учебнику и учебным пособиям с темой прочитанной лекции;
- внесите дополнения к полученным ранее знаниям по теме лекции на полях лекционной тетради;
- запишите возможные вопросы, которые вы зададите лектору на лекции по материалу изученной лекции;
- постарайтесь уяснить место изучаемой темы в своей подготовке;
- узнайте тему предстоящей лекции (по тематическому плану, по информации лектора) и запишите информацию, которой вы владеете по данному вопросу.

Подготовка к занятию семинарского типа.

При подготовке и работе во время проведения занятий семинарского типа следует обратить внимание на следующие моменты: на процесс предварительной подготовки, на работу во время занятия, обработку полученных результатов, исправление полученных замечаний.

Предварительная подготовка к учебному занятию семинарского типа заключается в изучении теоретического материала в отведенное для самостоятельной работы время, ознакомление с инструктивными материалами с целью осознания задач практического занятия, техники безопасности при работе с приборами, веществами.

Работа во время проведения учебного занятия семинарского типа включает:

- консультирование студентов преподавателями и вспомогательным персоналом с целью предоставления исчерпывающей информации, необходимой для самостоятельного выполнения предложенных преподавателем задач.
- самостоятельное выполнение заданий согласно обозначенной рабочей программой дисциплины (модуля) тематики.

Самостоятельная работа.

Самостоятельная работа - планируемая учебная, учебно-исследовательская, научно-исследовательская работа студентов, выполняемая во внеаудиторное (аудиторное) время по заданию и при методическом руководстве преподавателя, но без его непосредственного участия (при частичном непосредственном участии преподавателя, оставляющем ведущую роль за работой студентов).

Для более углубленного изучения темы задания для самостоятельной работы рекомендуется выполнять параллельно с изучением данной темы. При выполнении заданий по возможности используйте наглядное представление материала.

Самостоятельная работа студентов в ВУЗе является важным видом учебной и научной деятельности студента. Самостоятельная работа студентов играет значительную роль в рейтинговой технологии обучения.

К современному специалисту в области медицины общество предъявляет достаточно широкий перечень требований, среди которых немаловажное значение имеет наличие у выпускников определенных навыков (компетенций) и умения самостоятельно добывать знания из различных источников, систематизировать полученную информацию, давать оценку конкретной профессиональной ситуации. Формирование такого умения происходит в течение всего периода обучения.

В процессе самостоятельной работы студент приобретает необходимые для будущей специальности компетенции, навыки самоорганизации, самоконтроля, самоуправления, саморефлексии и становится активным самостоятельным субъектом учебной деятельности.

Самостоятельная работа студентов должна оказывать важное влияние на формирование личности будущего специалиста, его компетентность. Каждый студент самостоятельно определяет режим своей работы и меру труда, затрачиваемого на овладение учебным содержанием по каждой дисциплине. Он выполняет внеаудиторную работу по личному индивидуальному плану, в зависимости от его подготовки, времени и других условий.

Виды самостоятельной работы.

Работа с литературой.

При работе с книгой необходимо подобрать литературу, научиться правильно ее читать, вести записи. Для подбора литературы в библиотеке используются алфавитный и систематический каталоги. Важно помнить, что рациональные навыки работы с книгой - это всегда большая экономия времени и сил. Правильный подбор учебников рекомендуется преподавателем, читающим лекционный курс. Необходимая литература может быть также указана в методических разработках по данному курсу. Изучая материал по учебнику, следует переходить к следующему вопросу только после правильного уяснения предыдущего, описывая на бумаге все выкладки и вычисления (в том числе те, которые в учебнике опущены или на лекции даны для самостоятельного вывода). При изучении любой дисциплины большую и важную роль играет самостоятельная индивидуальная работа. Особое внимание следует обратить на определение основных понятий курса. Студент должен подробно разбирать примеры, которые поясняют такие определения, и уметь строить аналогичные примеры самостоятельно. Нужно добиваться точного представления о том, что изучаешь. Полезно составлять опорные конспекты. При изучении материала по учебнику полезно в тетради (на специально отведенных полях) дополнять конспект лекций. Там же следует отмечать вопросы, выделенные студентом для консультации с преподавателем. Выводы, полученные в результате изучения, рекомендуется в конспекте выделять, чтобы они при перечитывании записей лучше запоминались. Опыт показывает, что многим студентам помогает составление листа опорных сигналов, содержащего важнейшие и наиболее часто употребляемые формулы и понятия. Такой лист помогает запомнить формулы, основные положения лекции, а также может служить постоянным справочником для студента. Различают два вида чтения: первичное и вторичное. Первичное — это внимательное, неторопливое чтение, при котором можно остановиться на трудных местах.

Задача вторичного чтения - полное усвоение смысла целого (по счету это чтение может быть и не вторым, а третьим или четвертым). Самостоятельная работа с учебниками и книгами (а также самостоятельное теоретическое исследование проблем, обозначенных преподавателем на лекциях) – это важнейшее условие формирования у себя научного способа познания.

Чтение научного текста является частью познавательной деятельности. Ее цель – извлечение из текста необходимой информации. От того насколько осознанно читающим собственная внутренняя установка при обращении к печатному слову (найти нужные сведения, усвоить информацию полностью или частично, критически проанализировать материал и т.п.) во многом зависит эффективность осуществляемого действия.

Методические рекомендации по составлению конспекта:

1. Внимательно прочитайте текст. Уточните в справочной литературе непонятные слова. При записи не забудьте вынести справочные данные на поля конспекта;
2. Выделите главное, составьте план;
3. Кратко сформулируйте основные положения текста, отметьте аргументацию автора;
4. Законспектируйте материал, четко следуя пунктам плана. При конспектировании старайтесь выразить мысль своими словами. Записи следует вести четко, ясно.

5. Грамотно записывайте цитаты. Цитируя, учитывайте лаконичность, значимость мысли. В тексте конспекта желательно приводить не только тезисные положения, но и их доказательства. При оформлении конспекта необходимо стремиться к емкости каждого предложения. Мысли автора книги следует излагать кратко, заботясь о стиле и выразительности написанного. Число дополнительных элементов конспекта должно быть логически обоснованным, записи должны распределяться в определенной последовательности, отвечающей логической структуре произведения. Для уточнения и дополнения необходимо оставлять поля. Овладение навыками конспектирования требует от студента целеустремленности, повседневной самостоятельной работы.

Методические материалы по самостоятельному решению задач

При самостоятельном решении задач нужно обосновывать каждый этап решения, исходя из теоретических положений курса. Если студент видит несколько путей решения проблемы (задачи), то нужно сравнить их и выбрать самый рациональный. Полезно до начала вычислений составить краткий план решения проблемы (задачи). Решение проблемных задач или примеров следует излагать подробно, вычисления располагать в строгом порядке, отделяя вспомогательные вычисления от основных. Решения при необходимости нужно сопровождать комментариями, схемами, чертежами и рисунками. Следует помнить, что решение каждой учебной задачи должно доводиться до окончательного логического ответа, которого требует условие, и по возможности с выводом. Полученный ответ следует проверить способами, вытекающими из существа данной задачи. Полезно также (если возможно) решать несколькими способами и сравнить полученные результаты. Решение задач данного типа нужно продолжать до приобретения твердых навыков в их решении.

Методические материалы к выполнению реферата

Реферат (от лат. referre – сообщать) – краткое изложение в письменном виде или в форме публикации доклада, содержания научного труда (трудов), литературы по теме. Работа над рефератом условно разделяется на выбор темы, подбор литературы, подготовку и защиту плана; написание теоретической части и всего текста с указанием библиографических данных используемых источников, подготовку доклада, выступление с ним. Тематика рефератов полностью связана с основными вопросами изучаемого курса.

Список литературы к темам не дается, и обучающиеся самостоятельно ведут библиографический поиск, причем им не рекомендуется ограничиваться университетской библиотекой.

Важно учитывать, что написание реферата требует от обучающихся определенных усилий. Особое внимание следует уделить подбору литературы, методике ее изучения с целью отбора и обработки собранного материала, обоснованию актуальности темы и теоретического уровня обоснованности используемых в качестве примеров фактов какой-либо деятельности.

Выбрав тему реферата, начав работу над литературой, необходимо составить план. Изучая литературу, продолжается обдумывание темы, осмысливание прочитанного, делаются выписки, сопоставляются точки зрения разных авторов и т.д. Реферативная работа сводится к тому, чтобы в ней выделились две взаимосвязанные стороны: во-первых, ее следует рассматривать как учебное задание, которое должен выполнить обучаемый, а во-вторых, как форму научной работы, творческого воображения при выполнении учебного задания.

Наличие плана реферата позволяет контролировать ход работы, избежать формального переписывания текстов из первоисточников.

Оформление реферата включает титульный лист, оглавление и краткий список использованной литературы. Список использованной литературы размещается на последней странице рукописи или печатной форме реферата. Реферат выполняется в письменной или печатной форме на белых листах формата А4 (210 x 297 мм). Шрифт Times New Roman, кегель 14, через 1,5 интервала при соблюдении следующих размеров текста: верхнее поле – 25 мм, нижнее – 20 мм, левое – 30 мм, правое – 15 мм. Нумерация страниц производится вверху листа, по центру. Титульный лист нумерации не подлежит.

Рефераты должны быть написаны простым, ясным языком, без претензий на наукообразность. Следует избегать сложных грамматических оборотов, непривычных терминов и символов. Если же такие термины и символы все-таки приводятся, то необходимо разъяснять их значение при первом упоминании в тексте реферата.

Объем реферата предполагает тщательный отбор информации, необходимой для краткого изложения вопроса. Важнейший этап – редактирование готового текста реферата и подготовка к обсуждению. Обсуждение требует хорошей ориентации в материале темы, умения выделить главное, поставить дискуссионный вопрос, привлечь внимание слушателей к интересной литературе, логично и убедительно изложить свои мысли.

Рефераты обязательно подлежат защите. Процедура защиты начинается с определения оппонентов, защищающего свою работу. Они стремятся дать основательный анализ работы

обучающимся, обращают внимание на положительные моменты и недостатки реферата, дают общую оценку содержанию, форме преподнесения материала, характеру использованной литературы. Иногда они дополняют тот или иной раздел реферата. Последнее особенно ценно, ибо говорит о глубоком знании обучающимся-оппонентом изучаемой проблемы.

Обсуждение не ограничивается выслушиванием оппонентов. Другие обучающиеся имеют право уточнить или опровергнуть какое-либо утверждение. Преподаватель предлагает любому обучающемуся задать вопрос по существу доклада или попытаться подвести итог обсуждению.

Алгоритм работы над рефератом

1. Выбор темы

Тема должна быть сформулирована грамотно (с литературной точки зрения);

В названии реферата следует поставить четкие рамки рассмотрения темы;

Желательно избегать слишком длинных названий;

Следует по возможности воздерживаться от использования в названии спорных с научной точки зрения терминов, излишней наукообразности, а также чрезмерного упрощения формулировок.

2. Реферат следует составлять из пяти основных частей: введения; основной части; заключения; списка литературы; приложений.

3. Основные требования к введению:

Во введении не следует концентрироваться на содержании; введение должно включать краткое обоснование актуальности темы реферата, где требуется показать, почему данный вопрос может представлять научный интерес и есть ли связь представляемого материала с современностью. Таким образом, тема реферата должна быть актуальна либо с научной точки зрения, либо с современных позиций.

Очень важно выделить цель, а также задачи, которые требуется решить для выполнения цели.

Введение должно содержать краткий обзор изученной литературы, в котором указывается взятый из того или иного источника материал, кратко анализируются изученные источники, показываются их сильные и слабые стороны;

Объем введения составляет две страницы текста.

4. Требования к основной части реферата:

Основная часть содержит материал, отобранный для рассмотрения проблемы;

Также основная часть должна включать в себя собственно мнение обучающихся и сформулированные самостоятельные выводы, опирающиеся на приведенные факты;

Материал, представленный в основной части, должен быть логически изложен и распределен по параграфам, имеющим свои названия;

В изложении основной части необходимо использовать сноски (в первую очередь, когда приводятся цифры и чьи-то цитаты);

Основная часть должна содержать иллюстративный материал (графики, таблицы и т. д.);

Объем основной части составляет около 10 страниц.

5. Требования к заключению:

В заключении формулируются выводы по параграфам, обращается внимание на выдвинутые во введении задачи и цели;

Заключение должно быть четким, кратким, вытекающим из содержания основной части.

6. Требования к оформлению списка литературы (по ГОСТу):

Необходимо соблюдать правильность последовательности записи источников: сначала следует писать фамилию, а после инициалы; название работы не ставится в кавычки; после названия сокращенно пишется место издания; затем идет год издания; наконец, называется процитированная страница.

Критерии оценки реферата

Обучающийся, защищающий реферат, должен рассказать о его актуальности, поставленных целях и задачах, изученной литературе, структуре основной части, сделанных в ходе работы выводах.

По окончании выступления ему может быть задано несколько вопросов по представленной проблеме.

Оценка складывается из соблюдения требований к реферату, грамотного раскрытия темы, умения четко рассказывать о представленном реферате, способности понять суть задаваемых по работе вопросов и найти точные ответы на них.

Методические материалы к выполнению эссе

Эссе – литературное произведение небольшого объема, обычно прозаическое, свободной композиции, передающее индивидуальные впечатления, суждения, соображения автора о той или иной проблеме, теме, о том или ином событии или явлении. Это вид самостоятельной исследовательской работы обучающихся, с целью углубления и закрепления теоретических знаний и освоения практических навыков. Цель эссе состоит в развитии самостоятельного творческого мышления и письменного изложения собственных мыслей. При написании эссе обучающийся должен представить развернутый письменный ответ на теоретический или практический актуальный вопрос, объявленный преподавателем в аудитории непосредственно перед ее написанием. В процессе написания эссе разрешается пользоваться нормативно-правовыми актами, конспектом лекций (в печатном виде). Использование интернет-ресурсов не допускается. Темы эссе преподаватель предлагает из числа тех, которые обучающиеся уже рассматривали на лекциях или семинарских занятиях, исходя из содержания заданий в составе оценочных средств. По решению преподавателя, в качестве темы эссе может быть выбрана одна или несколько тем, которые могут быть распределены между обучающимися по желанию.

Требования к выполнению эссе:

1. Проводится письменно.

2. Эссе выполняется на компьютере (гарнитура Times New Roman, шрифт 14) через 1,5 интервала с полями: верхнее, нижнее – 2; правое – 3; левое – 1,5. Отступ первой строки абзаца – 1,25. Сноски – постраничные. Таблицы и рисунки встраиваются в текст работы. При этом обязательный заголовок таблицы надо размещать над табличным полем, а рисунки сопровождать подрисовочными подписями. При включении в эссе нескольких таблиц и/или рисунков их нумерация обязательна. Обязательна и нумерация страниц. Их целесообразно проставлять внизу страницы – по середине или в правом углу. Номер страницы не ставится на титульном листе, но в общее число страниц он включается. Объем эссе, без учета приложений, не должен превышать 5 страниц. Значительное превышение установленного объема является недостатком работы и указывает на то, что обучающийся не сумел отобрать и переработать необходимый материал.

3. Работа должна содержать собственные умозаключения, по сути, поставленной проблемы, включать самостоятельно проведенный анализ, по сути, этой проблемы, выводы, обобщающие авторскую позицию по поставленной проблеме.

Критерии оценки эссе:

«Отлично» – исключительные знания материала, абсолютное понимание сути, безукоризненное знание основных понятий и положений, логически и лексически грамотно изложенный, содержательный, аргументированный, конкретный и исчерпывающий ответ.

«Хорошо» – глубокие знания материала, правильное понимание сути, знание основных понятий и положений, содержательный, полный и конкретный ответ.

«Удовлетворительно» – твердые, но недостаточно полные знания, верное понимание сути, в целом правильный ответ.

«Неудовлетворительно» – непонимание сущности задания, грубые ошибки в ответе.

Методические материалы по выполнению тестирования.

Тестовые задания содержат вопросы и 3-4 варианта ответа по базовым положениям изучаемой темы/раздела, составлены с расчетом на знания, полученные обучающимся в процессе изучения темы/раздела.

Тестовые задания выполняются в письменной форме и сдаются преподавателю, ведущему дисциплину (модуль). На выполнение тестовых заданий обучающимся отводится 45 минут.

При обработке результатов оценочной процедуры используются: критерии оценки по содержанию и качеству полученных ответов, ключи, оценочные листы.

Критерии оценки теста:

«Зачтено» - если обучающийся правильно выполнил не менее 2/3 всей работы или допустил не более одной грубой ошибки и двух недочетов, не более одной грубой и одной негрубой ошибки, не более трех негрубых ошибок, одной негрубой ошибки и трех недочетов, при наличии четырех-пяти недочетов.

«Не зачтено» - если число ошибок и недочетов превысило норму для оценки 3 или правильно выполнено менее 2/3 всей работы.

Методические материалы по выполнению доклада.

Рекомендуется следующая структура доклада:

1. титульный лист, содержание доклада;
2. краткое изложение;
3. цели и задачи;
4. изложение характера исследований и рассмотренных проблем, гипотезы, спорные вопросы;
5. источники информации, методы сбора и анализа данных, степень их полноты и достоверности;
6. анализ и толкование полученных в работе результатов;
7. выводы и оценки;
8. библиография и приложения.

Время выступления докладчика не должно превышать 10 минут.

Основные требования к оформлению доклада:

- титульный лист должен включать название доклада, наименование предметной (цикловой) комиссии, фамилию обучающегося;
- все использованные литературные источники сопровождаются библиографическим описанием;
- приводимая цитата из источника берется в кавычки (оформляются сноски);
- единицы измерения должны применяться в соответствии с действующими стандартами;
- все названия литературных источников следует приводить в соответствии с новейшими изданиями;
- рекомендуется включение таблиц, графиков, схем, если они отражают основное содержание или улучшают ее наглядность;
- названия фирм, учреждений, организаций и предприятий должны именоваться так, как они указываются в источнике;

Критерии оценки доклада

При выполнении доклада обучающийся должен продемонстрировать умение кратко излагать прочитанный материал, а также умение обобщать и анализировать материал по теме доклада.

Презентация

Методические материалы к презентациям

1. Объем презентации 10 -20 слайдов.
2. На титульном слайде должно быть отражено:
 - наименование факультета;
 - тема презентации;

- фамилия, имя, отчество, направление подготовки/ специальность, направленность (профиль)/ специализация, форма обучения, номер группы автора презентации;
- фамилия, имя, отчество, степень, звание, должность руководитель работы;
- год выполнения работы.

3. В презентации должны быть отражены обоснование актуальности представляемого материала, цели и задачи работы.

4. Содержание презентации должно включать наиболее значимый материал доклада, а также, при необходимости, таблицы, диаграммы, рисунки, фотографии, карты, видео – вставки, звуковое сопровождение.

5. Заключительный слайд должен содержать информацию об источниках информации для презентации.

Критерии оценки презентации

1. Объём презентации 10 -20 слайдов.
2. Правильность оформления титульного слайда.
3. Актуальность отобранного материала, обоснованность формулировки цели и задач работы.

4. Наглядность и логичность презентации, обоснованность использования таблиц, диаграмм, рисунков, фотографий, карт, видео – вставок, звукового сопровождения; правильный выбор шрифтов, фона, других элементов дизайна слайда.

5. Объём и качество источников информации (не менее 2-х интернет – источников и не менее 2-х литературных источников).

Методические материалы по подготовке к опросу

Самостоятельная работа обучающихся включает подготовку к опросу на практических занятиях. Для этого обучающийся изучает лекции, основную и дополнительную литературу, публикации, информацию из Интернет-ресурсов.

Тема и вопросы к практическим занятиям, вопросы для самоконтроля содержатся в рабочей программе и доводятся до студентов заранее.

Для подготовки к опросу обучающемуся необходимо ознакомиться с материалом, посвященным теме практического занятия, в учебнике или другой рекомендованной литературе, конспекте лекции, обратить внимание на усвоение основных понятий дисциплины, выявить неясные вопросы и подобрать дополнительную литературу для их освещения.

Критерии оценки опроса

«Отлично»:

- дан полный, развернутый ответ на поставленный вопрос;
- в ответе прослеживается четкая структура, логическая последовательность, отражающая сущность раскрываемых понятий, теорий, явлений;
- знание по предмету демонстрируются на фоне понимания его в системе данной науки и междисциплинарных связей;
- свободное владение терминологией;
- ответы на дополнительные вопросы четкие, краткие;

«Хорошо»:

- дан полный, развернутый ответ на поставленный вопрос, показано умение выделять существенные и несущественные признаки, причинно-следственные связи;
- ответ недостаточно логичен с единичными ошибками в частности, исправленные студентом с помощью преподавателя;
- единичные ошибки в терминологии;
- ответы на дополнительные вопросы правильные, недостаточно полные и четкие.

«Удовлетворительно»:

- ответ не полный, с ошибками в деталях, умение раскрыть значение обобщённых знаний не показано, речевое оформление требует поправок, коррекции;

– логика и последовательность изложения имеют нарушения, студент не способен самостоятельно выделить существенные и несущественные признаки и причинно-следственные связи;

- ошибки в раскрываемых понятиях, терминах;
- студент не ориентируется в теме, допускает серьезные ошибки;
- студент не может ответить на большую часть дополнительных вопросов.

«Неудовлетворительно»:

– ответ представляет собой разрозненные знания с существенными ошибками по вопросу;

– присутствуют фрагментарность, нелогичность изложения, студент не осознает связь обсуждаемого вопроса с другими объектами дисциплины, речь неграмотная;

- незнание терминологии;
- ответы на дополнительные вопросы неправильные.

Методические материалы по выполнению практического задания

При выполнении практического задания обучающийся придерживается следующего алгоритма:

1. Записать дату, тему и цель задания;
2. Ознакомиться с правилами и условия выполнения практического задания;
3. Повторить теоретические задания, необходимые для рациональной работы и других практических действий, используя конспекты лекций и рекомендованную литературу, представленную в программе;
4. Выполнить работу по предложенному алгоритму действий;
5. Обобщить результаты работы, сформулировать выводы / дать ответы на контрольные вопросы;

Работа должна быть выполнена грамотно, с соблюдением культуры изложения. При использовании данных из учебных, методических пособий и другой литературы, периодических изданий, Интернет-источников должны иметься ссылки на вышеперечисленные.

Критерии оценки практического задания:

«Отлично» – правильный ответ, дается четкое обоснование принятому решению; рассуждения четкие последовательные логические; используются ссылки на полученные при изучении дисциплины знания; правильно используются формулы, понятия, процедуры, имеющие прямое отношение к задаче для подтверждения принятого решения.

«Хорошо» – правильный ответ, дается обоснование принятому решению; но с не существенными ошибками, в рассуждениях отсутствует логическая последовательность; используются ссылки на полученные при изучении дисциплины знания, правильно используются формулы, понятия, процедуры, имеющие прямое отношение к задаче для подтверждения принятого решения.

«Удовлетворительно» – правильный ответ, допускаются грубые ошибки в обосновании принятого решения; рассуждения не последовательные сумбурные; используются ссылки на полученные при изучении дисциплины знания; используются формулы, процедуры, понятия, имеющие прямое значение для подтверждения принятого решения, однако, при обращении к ним допускаются серьезные ошибки, студент не может правильно ими воспользоваться.

«Неудовлетворительно, не зачтено» – ответ неверный, отсутствует обоснование принятому решению; студент демонстрирует полное непонимание сути вопроса.

Для оценки решения ситуационной задачи (аналитического задания):

Оценка «отлично» выставляется, если задача решена грамотно, ответы на вопросы сформулированы четко. Эталонный ответ полностью соответствует решению студента, которое хорошо обосновано теоретически.

Оценка «хорошо» выставляется, если задача решена, ответы на вопросы сформулированы недостаточно четко. Решение студента в целом соответствует эталонному ответу, но недостаточно хорошо обосновано теоретически.

Оценка «удовлетворительно» выставляется, если задача решена не полностью, ответы не содержат всех необходимых обоснований решения.

Оценка «неудовлетворительно» выставляется, если задача не решена или имеет грубые теоретические ошибки в ответе на поставленные вопросы.

Методические указания для подготовки к промежуточной аттестации.

Изучение учебных дисциплин (модулей) завершается зачетом/зачетом с оценкой или экзаменом. Подготовка к промежуточной аттестации способствует закреплению, углублению и обобщению знаний, получаемых, в процессе обучения, а также применению их к решению практических задач. Готовясь к экзамену, студент ликвидирует имеющиеся пробелы в знаниях, углубляет, систематизирует и упорядочивает свои знания. На зачете или экзамене студент демонстрирует то, что он освоил в процессе обучения по дисциплине (модулю).

Вначале следует просмотреть весь материал по дисциплине (модулю), отметить для себя трудные вопросы. Обязательно в них разобраться. В заключение еще раз целесообразно повторить основные положения, используя при этом листы опорных сигналов. Систематическая подготовка к занятиям в течение семестра позволит использовать время промежуточной аттестации для систематизации знаний.

3. МЕТОДИЧЕСКИЕ МАТЕРИАЛЫ, ОПРЕДЕЛЯЮЩИЕ ПРОЦЕДУРЫ ОЦЕНИВАНИЯ ЗНАНИЙ, УМЕНИЙ, НАВЫКОВ И (ИЛИ) ОПЫТА ДЕЯТЕЛЬНОСТИ, ХАРАКТЕРИЗУЮЩИХ ЭТАПЫ ФОРМИРОВАНИЯ КОМПЕТЕНЦИЙ

3.1. Организационные основы применения балльно-рейтинговой системы оценки успеваемости обучающихся по дисциплине (модулю)

Оценка качества освоения обучающимися дисциплины (модуля) реализуется в формате балльно-рейтинговой системы оценки успеваемости обучающихся (БРСО).

БРСО в ходе текущего контроля успеваемости и промежуточной аттестации осуществляется по 100-балльной шкале.

Академический рейтинг обучающегося по дисциплине (модулю) складывается из результатов:

- текущего контроля успеваемости (максимальный текущий рейтинг обучающегося 80 рейтинговых баллов);
- промежуточной аттестации (максимальный рубежный рейтинг обучающегося 20 рейтинговых баллов).

Условия оценки освоения обучающимся дисциплины (модуля) в формате БРСО доводятся преподавателем до сведения обучающихся на первом учебном занятии, а также размещены в свободном доступе в электронной информационно-образовательной среде Университета.

3.2. Проведение текущего контроля успеваемости обучающихся по дисциплине (модулю) в соответствии с балльно-рейтинговой системой оценки успеваемости обучающегося

В течение учебного семестра до промежуточной аттестации на основании утвержденной рабочей программы дисциплины (модуля) формируется текущий рейтинг обучающегося. Текущий рейтинг обучающегося складывается как сумма рейтинговых баллов, полученных им в течение учебного семестра по всем видам учебных занятий по учебной дисциплине.

В процессе текущего контроля оцениваются следующие действия обучающегося, направленные на освоение компетенций в рамках изучения учебной дисциплины:

- академическая активность (посещаемость учебных занятий, самостоятельное изучение содержания учебной дисциплины в электронной информационно-образовательной среде, соблюдение сроков сдачи практических заданий и текущих контрольных мероприятий и др.);

– выполнение и сдача текущих и итогового практических заданий (эссе, рефераты, творческие задания, кейс-задания, лабораторные работы, расчетные задания и др., активное участие в групповых интерактивных занятиях (дискуссии, WiKi-проекты и др.), защита проектов и др.);

– прохождение рубежей текущего контроля, включая соблюдение графика их прохождения в электронной информационно-образовательной среде.

Для планирования расчета текущего рейтинга обучающегося используются следующие пропорции:

Вид учебного действия	Максимальная рейтинговая оценка, баллов
академическая активность	10
практические задания	40
<i>из них: текущие практические задания</i>	20
<i>итоговое практическое задание</i>	20
рубежи текущего контроля	30
ИТОГО:	80

В течение учебного семестра по дисциплине (модулю) обучающимся должен быть накоплен текущий рейтинг не менее 52 рейтинговых баллов (65% от максимального значения текущего рейтинга).

Необходимыми условиями допуска обучающегося к промежуточной аттестации по дисциплине являются положительное прохождение обучающимся не менее 65% рубежей текущего контроля с накоплением не менее 65% максимального рейтингового балла за каждый рубеж текущего контроля и положительное выполнение итогового практического задания с накоплением не менее 65% максимального рейтингового балла, установленного за итоговое практическое задание.

Невыполнение вышеуказанных условий является текущей академической задолженностью, которая должна быть ликвидирована обучающимся до контрольного мероприятия промежуточной аттестации.

Сведения о наличии у обучающихся текущей академической задолженности, сроках и порядке добора рейтинговых баллов для её ликвидации доводятся до обучающихся педагогическим работником.

В случае не ликвидации текущей академической задолженности, педагогический работник обязан во время контрольного мероприятия промежуточной аттестации поставить обучающемуся 0 рейтинговых баллов. В этом случае ликвидация текущей академической задолженности возможна в периоды проведения повторной промежуточной аттестации.

3.3. Проведение промежуточной аттестации обучающихся по дисциплине (модулю) в соответствии с балльно-рейтинговой системой оценки успеваемости обучающегося

Промежуточная аттестация по дисциплине (модулю) проводится в соответствии с Положением о промежуточной аттестации обучающихся по основным профессиональным образовательным программам высшего образования – программ бакалавра в Российском государственном социальном университете и Положением о балльно-рейтинговой системе оценки успеваемости обучающихся по основным профессиональным образовательным программам высшего образования - программам бакалавриата, программам специалитета, программам магистратуры в Российском государственном социальном университете.

На промежуточную аттестацию отводится 20 рейтинговых баллов.

Ответы обучающегося на контрольном мероприятии промежуточной аттестации оцениваются педагогическим работником по 20 - балльной шкале, а итоговая оценка по

дисциплине (модулю) выставляется по пятибалльной системе для **дифференцированного зачета**.

Критерии выставления оценки определяются Положением о балльно-рейтинговой системе оценки успеваемости обучающихся по основным профессиональным образовательным программам высшего образования - программам бакалавриата, программам специалитета, программам магистратуры в Российском государственном социальном университете.

В процессе определения рубежного рейтинга обучающегося используется следующая шкала:

Рубежный рейтинг	Критерии оценки освоения обучающимся учебной дисциплины в ходе контрольных мероприятий промежуточной аттестации
19-20 рейтинговых баллов	обучающийся глубоко и прочно усвоил программный материал, исчерпывающе, последовательно, грамотно и логически стройно его излагает, тесно увязывает с задачами и будущей деятельностью, не затрудняется с ответом при видоизменении задания, свободно справляется с задачами и практическими заданиями, правильно обосновывает принятые решения, умеет самостоятельно обобщать и излагать материал, не допуская
16-18 рейтинговых баллов	обучающийся твердо знает программный материал, грамотно и по существу излагает его, не допуская существенных неточностей в ответе на вопрос, может правильно применять теоретические положения и владеет необходимыми умениями и навыками при выполнении практических
13-15 рейтинговых баллов	обучающийся освоил основной материал, но не знает отдельных деталей, допускает неточности, недостаточно правильные формулировки, нарушает последовательность в изложении программного материала и испытывает затруднения в выполнении практических заданий
1-12 рейтинговых баллов	обучающийся не знает значительной части программного материала, допускает существенные ошибки, с большими затруднениями выполняет практические задания
0 рейтинговых баллов	не аттестован

Если результат контроля успеваемости в рамках проведения контрольных мероприятий промежуточной аттестации (рубежный рейтинг обучающегося) неудовлетворительный (получено менее 13 рейтинговых баллов), то промежуточная аттестация по учебной дисциплине (модулю) невозможна даже при наличии высокого текущего рейтинга, полученного по итогам текущего контроля по учебной дисциплине (модулю).

**Раздел № 1. Конспекты лекционных занятий
по дисциплине (модулю) «Реализация
возможностей в инклюзивном обществе»**

КОНСПЕКТЫ ЛЕКЦИОННЫХ ЗАНЯТИЙ ПО ДИСЦИПЛИНЕ (МОДУЛЮ)

1. Реализация возможностей в инклюзивном обществе.
2. Раздел 1. Человек с инвалидностью как объект реализации возможностей в инклюзивном обществе.
Тема 1.1. Проблемы и ресурсы лиц с ограниченными возможностями здоровья.
3. Цели занятия: сформировать представление о человеке с ограниченными возможностями и инвалидностью, как субъекта современного общества; сформулировать основные проблемы, связанные с человеком ОВЗ и социумом.
4. Структура лекционного занятия.

№ п/п	Содержание (кратко)	Методы и средства обучения
1.	Современное общество и его отношение к лицам с ОВЗ и инвалидностью. Инклюзивное образование: подходы, понятия, ценности. Медицинская и социальная модели инклюзии. Психологические проблемы, препятствующие инклюзии и социализации людей с ОВЗ в общество.	Словесные (слово педагога, беседа, объяснение), ТСО (проектор, компьютер, интерактивная доска).

5. Содержание лекционного занятия и взаимодействие с аудиторией.

Введение.

Формулирование темы занятия. Использование вводного примера, описание ситуации, демонстрация какого-либо процесса и т. д. (в зависимости от вида, замысла лекции и её структуры)

1.1. Проблемы и ресурсы лиц с ограниченными возможностями здоровья.

Текст лекции (ссылка для расширенного доступа по всем лекционным и практическим занятиям <http://www.perspektiva-inva.ru/index.php?id=308>)

«Образование – право каждого человека, имеющее огромное значение и потенциал. На образовании строятся принципы свободы, демократии и устойчивого развития... нет ничего более важного, никакой другой миссии, кроме образования для всех...» (Кофи Аннан).

Государствам следует признавать принцип равных возможностей в области начального, среднего и высшего образования для детей, молодежи и взрослых, имеющих инвалидность, в интегрированных структурах. Они обязаны обеспечивать включение, образования инвалидов в качестве неотъемлемой части в систему общего образования. Правило 6 Стандартных правил ООН по обеспечению равных возможностей для людей с ограничениями здоровья.

«Образование детей с особыми потребностями является одной из основных задач для страны. Это необходимое условие создания действительно инклюзивного общества, где каждый сможет чувствовать причастность и востребованность своих действий. Мы обязаны дать возможность каждому ребенку, независимо от его потребностей и других обстоятельств, полностью реализовать свой потенциал, приносить пользу обществу и стать полноценным его членом» (Дэвид Бланкет).

Проблемы инклюзивного образования детей с ограниченными возможностями здоровья (далее - ОВЗ) и детей-инвалидов в последнее время достаточно широко обсуждаются в нашей стране и за рубежом учеными, управленцами, психологами, учителями-практиками, родителями, а также учащимися, поскольку эти проблемы уже не являются дискуссионными.

Для ребенка, имеющего различные нарушения в развитии, получение определенного уровня общего образования, (так называемого цензового образования) является очень важным для того, чтобы можно было продолжить обучение либо в системе профессионального образования, либо ВУЗах, что позволит ему повысить уровень конкурентоспособности на рынке труда.

Утверждение приоритета общечеловеческих ценностей в общественном сознании, прежде всего, связано с новым отношением к детям с проблемами в развитии, с решением вопросов их социализации и интеграции.

В настоящее время одной из наиболее актуальных проблем развития системы образования является расширение возможностей инклюзивного обучения детей с отклонениями в развитии. От ее решения во многом зависит судьба таких детей, которые должны войти в жизнь полноправными членами общества, способными самостоятельно решать проблемы самоактуализации. Это обусловлено, с одной стороны, демократизацией всех сторон жизни общества, а с другой - поиском оптимальных условий абилитации и реабилитации детей с ОВЗ и инвалидностью.

Инклюзивное образование является закономерным этапом развития системы общего и специального образования, оно предполагает обеспечение равного доступа обучающихся к образованию с учетом разнообразия особых образовательных потребностей (ООП) и индивидуальных возможностей.

Еще Л.С. Выготский указывал, что при всех достоинствах наша коррекционная школа отличается тем основным недостатком, что она замыкает своего воспитанника - ребенка с различной сенсорной недостаточностью, с ограниченными интеллектуальными возможностями в узкий круг школьного коллектива, создает замкнутый мир, в котором все приспособлено к дефекту ребенка, все фиксирует его внимание на своем недостатке и не вводит в настоящую жизнь. Исходя из этого, ученый считал, что задачами воспитания ребенка с нарушениями развития являются его интеграция в жизнь и осуществление компенсации недостатков путем активизации деятельности его сохранных анализаторов.

Целью инклюзивного образования является создание равного доступа к образованию детям с нормативным развитием и детям с физическими, сенсорными, интеллектуальными отклонениями для активного включения их в жизнь общества. Возможность активного участия существенно повышается, когда такие дети общаются с нормальными детьми, когда обеспечивается им возможность вести нормальный образ жизни, пользоваться образовательными услугами разного уровня (дошкольного, начального, основного, среднего, среднего профессионального, высшего), всеми достижениями культуры и формами отдыха. Такое понимание цели интеграции в системе образования выдвигает перед обществом необходимость предоставить оптимальные условия для воспитания детей с проблемами в развитии уже в период их дошкольного детства.

Инклюзивное образование: подходы, понятия, ценности

Инклюзивный подход предполагает понимание различных образовательных потребностей детей и предоставление услуг в соответствии с этими потребностями через более полное участие в образовательном процессе, привлечение общественности и устранение сегрегации и дискриминации в образовании.

Медицинская и социальная модели инвалидности

До настоящего момента мы фокусировали внимание на определениях инвалидности и особых образовательных потребностей, и их идентификации, а также на законодательно закрепленных обязательствах школ и других образовательных учреждений. Однако главная задача состоит в том, чтобы сделать все школы и учреждения более дружелюбными по отношению к детям с ограниченными возможностями. Одно из главных направлений деятельности на этом пути – устранение всевозможных барьеров в образовании, основывается на социальном подходе к инвалидности. На сегодняшний день существует две модели инвалидности, часто применяемые на практике.

Медицинская модель определяет инвалидность через наличие нарушений здоровья, имеющихся у ребенка. Основное направление деятельности в рамках медицинской модели – минимизация нарушений через медицинское вмешательство и терапию.

В рамках социальной модели люди с инвалидностью – это тоже люди с нарушениями, однако они являются инвалидами из-за существующих в обществе физических, организационных или отношенческих барьеров, предрассудков и стереотипов.

Социальная модель пропагандирует равноправие всех детей и предоставление всем равных возможностей при получении образования, следовательно, для устранения барьеров должны меняться школы и образовательные учреждения, обеспечивая равные права и возможности для всех. Ранее существовала и еще одна модель инвалидности, иногда характеризуемая как традиционный подход. В рамках такого подхода наличие инвалидности рассматривалось как некое «проклятье» или «наказание» инвалидов или их родителей, согрешивших или делающих что-то «не так, как нужно». Инвалидность рассматривалась как форма колдовства, магии или божественного провидения. Подобные идеи сегодня отражаются во многих стереотипах относительно людей с инвалидностью, которые проявляются в литературе, искусстве и средствах массовой информации.

Медицинский подход к инвалидности

В рамках медицинского подхода ребенок с инвалидностью – это проблема. В прошлом дети с ограниченными возможностями рассматривались исключительно через призму их нарушения, подвергались обязательному «лечению», институционализации и изоляции от остального общества. Иногда у таких детей даже отнималось их право на жизнь. Сегодня высокотехнологичные решения, лекарства и методы терапии носят куда более конструктивный характер, к примеру, слуховые аппараты для людей с нарушениями слуха.

От детей с инвалидностью в рамках модели ожидается приспособление к существующей среде и обществу. Зачастую забывается о том, что у детей-инвалидов также есть их права человека, в частности права быть принятыми такими, какие они есть и право на получение дошкольного и школьного образования. Зачастую их пытаются интегрировать в существующую среду (не путать интеграцию и инклюзию). При такой «интеграции» проблема все еще рассматривается внутри ребенка, а не в школе или детском саду, который этот ребенок посещает. Если ребенок не может выполнять некое функциональное действие из-за своего нарушения, проблема вновь ищется не в том, как организованно это действие и как его лучше организовать, а в самом ребенке, который не может это действие произвести. Ребенок фактически вбрасывается в школу или учреждение, где тратится много сил и времени на адаптацию к существующей среде и обществу, чтобы позволить ему наравне с другими участвовать в жизни школы.

В рамках инклюзивного подхода каждая школа или учреждение еще на этапе планирования своей деятельности, образовательных программ и т.д. учитывает ожидаемые возможные потребности всех учеников с их индивидуальными потребностями. Именно такого подхода требует от школ закон о дискриминации инвалидов и другие действующие законы.

При применении медицинского подхода родители часто получают искаженную информацию от медицинских работников, докторов, социальных работников и психологов о реальных возможностях своего ребенка и о наиболее подходящем для него способе получения образования. Причем наиболее вероятная рекомендация состоит в обучении ребенка в специализированной школе, детском саду или обучении его на дому, и родители часто принимают такие рекомендации. Основой данного подхода является сложившаяся практика в медицине, в которой существует некое «нормальное» состояние, и любые отклонения рассматриваются как девиации или патологии. Это слабо соответствует реальности, когда некоторые нарушения фактически являются нормой. Тем не менее, из-за существующих общепринятых принципов каждый старается соответствовать «норме» и при возможности тщательно скрывать свои нарушения. Нарушения могут сокращать жизнь людей, которые их имеют, и могут ограничивать круг того, что эти люди могут делать. Нарушения могут причинять значительную боль и неудобство, но они не должны определять жизнь ребенка с

инвалидностью. Мы застряли и заикнулись на медицинской модели, если нарушения определяют дальнейшую жизнь ребенка.

МЕДИЦИНСКАЯ МОДЕЛЬ	СОЦИАЛЬНАЯ МОДЕЛЬ
Ребенок несовершенно	Каждый ребенок ценен и принимается таким, какой он есть
Диагноз	Сильные стороны и потребности, определяемые самим ребенком и его окружением
Вешание ярлыков	Определение барьеров и решение проблем
Нарушение становится центром внимания	Проведение мероприятий, нацеленных на результат
Оценка потребностей, мониторинг, терапия нарушений	Доступность стандартных услуг с использованием дополнительных ресурсов
Сегрегация и предоставление отдельных, особых услуг	Подготовка и обучение родителей и специалистов
Ординарные потребности откладываются	«выращивание» отношений между людьми
Восстановление в случае более или менее нормального состояния, иначе сегрегация	Различия приветствуются и принимаются. Инклюзия каждого ребенка.
Общество остается неизменным	Сообщество развивается

Социальная модель инвалидности

Если бы мы задумались о том, что каждый ребенок имеет право быть принятым таким, какой он есть и право посещать ближайшую к дому школу или детский сад, мы бы стали думать «что не так» со школой и какие сильные стороны есть у каждого ребенка. Этот образ мышления отвечает социальной модели инвалидности, которая рассматривает барьеры, существующие в обществе и не позволяющие ребенку наравне участвовать в его жизни как основную причину, делающую ребенка инвалидом. Социальная модель основывается на абсолютно разных определениях нарушения и инвалидности.

«Нарушение – это потеря или повреждение физической, ментальной или интеллектуальной функции на долгое время или навсегда»

«Инвалидность – это потеря или ограничение возможностей нормальной жизни в обществе на равных с остальными его членами из-за физических или отношенческих барьеров». Нарушения и серьезные заболевания существовали и будут существовать всегда, зачастую они доставляют нам массу неприятностей и затрудняют нормальную жизнедеятельность. Общественное движение за права инвалидов, организованное самими инвалидами и всеми, кто их поддерживает, основывалось на том, что инвалиды подавляются остальным обществом независимо от наличия того или иного нарушения. Они считают, что позиция по отношению к инвалидности и направленная на них дискриминация является заслугой общества. Это не имеет никакого отношения к наличию нарушений здоровья. Зачастую каждый человек с инвалидностью чувствует, как будто это его вина, что он выглядит не так, как все или чем-либо от всех отличается. Все отличия заключаются в том, что некоторые части тела или ум несколько ограничены в способностях. Это является нарушением. Однако ЭТО НЕ ДЕЛАЕТ ИЗ НАС НЕЛЮДЕЙ. К сожалению, большинство людей не могут принять нас такими, какие мы есть. Это ваш страх, невежество, незнание, предрассудки, стереотипы, барьеры и дискриминация делает нас инвалидами.

Понимание и принятие социального подхода к инвалидности позволяет повышать самооценку людей с инвалидностью и дает им второе дыхание в их борьбе за равные права и возможности. Этот процесс повышения самооценки и активности инвалидов должен начинаться с ранних лет. Родители, учителя, доктора и все остальные, кто общается с ребенком в раннем возрасте, должны понять и принять эту модель. Родители и учителя зачастую чувствуют себя неловко рядом с ребенком с ограниченными возможностями. Они,

безусловно, получают много пользы от тренингов по пониманию инвалидности. Такие тренинги позволяют людям лучше понять проблемы инвалидности, чувствовать себя комфортно рядом с людьми с инвалидностью и проводятся также людьми с инвалидностью. Непомерное желание и концентрация на поиске способов излечить человека от его нарушений заставляет нас забывать и меньше ценить многообразие и непохожесть людей. Такой подход имеет огромное значение для системы образования, в особенности для начальных и средних школ. Предвзятости по отношению к людям с инвалидностью и, точно так же, к многим другим меньшинствам, не передаются по наследству. Они обретаются людьми после столкновения с безразличием, и предвзятостями других людей. Следовательно, чтобы избавиться от дискриминации, мы должны начать с нашей системы образования.

Борьба за инклюзию абсолютно всех детей, включая детей с «глубокими» нарушениями в одну, единую для всех и одинаково доступную и приветливую систему образования невозможна до того, как все мы поймем различия в двух подходах к пониманию инвалидности – медицинском и социальном.

Медицинский подход к инвалидности



Люди с инвалидностью – пассивные получатели минимума услуг, удовлетворяющих базовые потребности

Социальная модель инвалидности



Люди с инвалидностью активно борются за равные права и возможности

Примеры, иллюстрации, демонстрация, видео и т. д.

Взаимодействие с аудиторией (указания, вопросы, проблемные ситуации, эвристическая беседа и т. д.)

Вопросы для обсуждения и задания

1. Опишите модели получения образования детьми с ограниченными возможностями здоровья и инвалидностью в регионе Вашего проживания (опираясь на статистические данные и данные из открытых источников).
2. Раскройте предпосылки организации инклюзивного образования за рубежом; в нашей стране.
3. Раскройте сущность понятия «нормализация».
4. 5. В каких нормативных документах дано определение «инклюзивное образование»?
6. Перечислите известные Вам модели инклюзивного образования. Назовите по 3 «за» и «против» для любой модели.

1. Реализация возможностей в инклюзивном обществе.

2. Раздел 1. Человек с инвалидностью как объект реализации возможностей в инклюзивном обществе.

Тема 1.2. Принципы взаимодействия в инклюзивном обществе.

3. Цели занятия: рассмотреть классификации и типологические особенности лиц с ОВЗ, перечислить принципы взаимодействия, коррекционной, образовательной и воспитательной деятельности в работе с детьми с ограниченными возможностями здоровья.

4. Структура лекционного занятия.

Текст лекции.

Примеры, иллюстрации, демонстрация презентации «Классификации лиц с различными нарушениями в развитии».

Взаимодействие с аудиторией (вопросы, вкрапленные задания, активное резюмирование, проблемные ситуации, эвристическая беседа и т. д.)

№	Содержание (кратко)	Методы и средства
---	---------------------	-------------------

п/п		обучения
2.	Общество, инклюзия, лица с ОВЗ и инвалидностью. Классификации и типологические особенности лиц с нарушениями слуха. Типологические особенности лиц с нарушениями зрения. Классификации и типологические особенности лиц с нарушениями слуха. Классификация и типологические особенности лиц с нарушениями функций опорно-двигательного аппарата. Классификации и типологические особенности лиц с соматическими заболеваниями. Классификации и типологические особенности лиц с интеллектуальными нарушениями. Классификации и типологические особенности лиц с нарушениями речи. Особенности проявления различных нарушений в развитии и этика построения коммуникации с людьми, имеющими инвалидность. Принципы коррекционной, образовательной и воспитательной деятельности в работе с детьми с ограниченными возможностями здоровья.	Словесные (слово педагога, беседа, объяснение), ТСО (проектор, компьютер, интерактивная доска).

5. Содержание лекции

Принципы коррекционной, образовательной и воспитательной деятельности в работе с детьми с ограниченными возможностями здоровья и детьми-инвалидами

Начиная рассматривать принципы как важнейшие теоретические и методологические положения образования детей с ООП, обратим внимание на то, что все они так или иначе связаны с именем Л.С. Выготского.

Одним из основных принципиальных положений, разработанных Л.С. Выготским, является положение о том, что **объектом для дефектологии является не дефект, а личность аномального ребенка.**

Приступая к рассмотрению данного принципа, необходимо отметить следующее. Как известно, в научно-исследовательской работе под «объектом» принято понимать часть объективной реальности, изучаемую в конкретном исследовании, и, как правило, в психолого-педагогическом исследовании под «объектом» чаще всего понимается педагогический процесс (В.И. Загвязинский, 2006). Л.С. Выготский под «объектом» понимал личность аномального ребенка, что вполне современно.

Ссылаясь на Н.М. Назарову (2020), в специальной педагогике ребенок является субъектом коррекционно-образовательного процесса, тогда словосочетание «личность аномального ребенка», очевидно, может выступить «объектом для дефектологии», поскольку с 20—30-х годов прошлого столетия «дефектология» является комплексной наукой, включающей в себя специальную психологию, специальную педагогику и медицину.

Раскрывая далее сущность данного теоретического положения, следует подчеркнуть то, что до начала XX века усилия ученых и практиков были сосредоточены на работе с имеющимся дефектом у ребенка, его изучении, анализе, коррекции, и только, как мы уже говорили, Г.Я. Трошин обратил внимание на необходимость работы непосредственно с ребенком, его личностными (как мы сказали бы сегодня) характеристиками. Л.С. Выготский более ярко и точно выразил и сформулировал эту идею в рассматриваемом нами принципе, добавив термин «личность», в то время далеко еще не раскрытый, слабо обоснованный, редко встречавшийся, поэтому есть все основания считать это теоретическое положение весьма значимым, поскольку в контексте теории структуры дефекта он приобретает бесценное значение и вот почему. Следуя данному принципу, учитель-дефектолог, учитель-логопед или специальный психолог (объединим эти термины в один условный — дефектолог), зная о наличии конкретного дефекта у ребенка, а также о его локализации, должен обратить особое внимание на личностные качества ребенка и их характеристики, нарушенные высшие психические функции, особенности его познавательной деятельности, поведенческие особенности и, основываясь на таком комплексном знании о наличии вторичных и третичных нарушений, выстраивать коррекционно-образовательную и воспитательную работу с ребенком. Строя как-то иначе свою деятельность, педагогу или психологу вряд ли удастся достичь серьезных успехов в социализации ребенка.

Другим, не менее важным принципом является **принцип коррекции нарушенных функций на основе развития сохранных**. Суть данного принципа заключается в следующем. У ребенка с ограниченными возможностями имеются как нарушенные, так и сохранные функции. Если дефектолог сосредоточит свое внимание только на работе с нарушенными функциями, пытаясь их корригировать и при этом не обращая внимания на имеющиеся у ребенка сохранные возможности, серьезного успеха он добиться не сможет. Кстати, говоря об изучении личностных особенностей развития ребенка, педагоги, психологи совершают порой принципиальную методическую ошибку, заключающуюся в том, что при обследовании ребенка они выявляют только какие-либо нарушения, не обращая внимания при этом на необходимость выявления сохранных возможностей, на основе которых впоследствии предстоит строить коррекционную работу. Выражая основную мысль рассматриваемого принципа и названному так Л.С. Выготским «обходному пути» коррекции нарушенных функций и развития ребенка, суть которого и заключается в поиске сохранных возможностей, их развитии и формировании, что в конечном итоге будет способствовать уменьшению влияния нарушенных функций на уровень его социализации, будет способствовать сглаживанию или даже ликвидации дефекта.

Основываясь на вышесказанном, следует подчеркнуть то, что педагог должен кроме выявленных нарушенных функций обязательно отыскивать сохранные и, основываясь на них, проводить коррекционно-образовательную или коррекционно-воспитательную деятельность с ребенком с целью достижения максимально возможного результата его социализации.

Сущность следующего принципа, **принципа приоритетного развития высших психических функций**, заключается в следующем. Психологами определены шесть основных высших психических функций у человека: мышление, речь, память, внимание, воображение и восприятие. Достаточный уровень их развития позволяет человеку, руководствуясь здравым смыслом, управлять собой, на известном уровне управлять природой, создавать технические и социальные системы и управлять ими. Все функции очень тесно взаимосвязаны между собой, и ни одна из них не может отсутствовать, поскольку нарушится система взаимодействия, разумная жизнь в обществе.

Установлено, что у детей с ограниченными возможностями часто бывают нарушенными различные высшие психические функции и в силу этого, можно предположить, что нарушение любой высшей психической функции отразится так или иначе на каждой из них. Например, нарушение зрительного или слухового восприятия повлечет за собой неточную или неполную характеристику объекта восприятия, неверное о нем представление, что отразится и в мыслительной деятельности, искаженными окажутся функции памяти, внимания, т.е. по существу в работе высших психических функций произойдет некий «сбой», по объективной оценке, состояния объекта, явления или создания его образа. А поскольку это так, то при изучении степени развития и адекватности той или иной высшей психической функции необходимо выяснять — насколько она нарушена, в чем конкретно, как выстроить коррекционную работу по улучшению ее функционирования.

Достаточная степень развития высших психических функций, как мы указывали выше, позволяет человеку управлять многими процессами и явлениями, в том числе своим развитием и формированием жизненно важных функций.

Человека делает Человеком возможность управлять своими функциями как биологическими, так и психическими, как высшими, так и низшими. Кроме всего прочего, развитие высших психических функций позволяет человеку развиваться как в физиологическом, так и в социальном аспекте, поэтому основой человеческого развития, по мнению Л.С. Выготского, должно стать развитие высших психических функций, причем, по его глубокому убеждению, их формирование должно занять приоритетную позицию и только тогда человек научится управлять своими и высшими и низшими психическими функциями (эмоциями), и биологическими функциями, а это позволит ему развиваться, формировать свой уровень социализации, быть активным и достойным членом общества.

Зона ближайшего развития является одним из важнейших принципов в структуре методологического обоснования системы образования детей с особыми образовательными потребностями (ООП), используемый не только в работе с детьми с проблемами в развитии, но и обычными детьми физиологической нормы. При его изучении важно помнить о трех основных моментах, достаточно полно его характеризующих. Это зона актуального развития, принятие помощи — обучаемость и зона ближайшего развития.

Под «зоной актуального развития» понимается уровень или степень развития каких-либо имеющихся на момент его обследования характеристик ребенка. Если речь идет о личности ребенка, то при обследовании определяется максимальное количество показателей, характеризующих состояние личности в данный момент.

Далее мы определяем обучаемость ребенка по принятию помощи педагога, поскольку от умения принять помощь во многом зависит конечный результат. Порой нельзя назвать принятие помощи умением, скорее это зависит от его интеллектуальных или физических возможностей. Например, ребенок с тяжелой степенью умственной отсталости вряд ли поймет речь учителя или даже то, что ему нужно делать. А, например, ребенок с тяжелой степенью поражения опорно-двигательного аппарата (при ДЦП) не сможет принять помощи в связи с проблемами в его двигательной сфере. В обоих случаях надо учитывать посильность и адекватность предлагаемой помощи.

Даже проведя обследование состояния зоны актуального развития и оценку принятия ребенком помощи, еще рано говорить о зоне ближайшего развития, под которой понимается некий прогнозируемый результат обучения и коррекции. Срок, определяемый для очередного обследования, может составлять одну-две недели, месяц, два или три месяца, может и больше; все будет зависеть оттого, чему мы собираемся научить ребенка или что пробуем корректировать.

Принцип педагогического оптимизма был разработан сравнительно недавно, хотя идею предложил Л.С. Выготский, когда он говорил о «пудах здоровья» у детей, на которые и следует опираться при работе с ребенком. Также с учетом гуманизации педагогического процесса принцип педагогического оптимизма вполне уместен в коррекционно-образовательной работе с детьми с ОВЗ. В основе создания и реализации данного принципа лежит тезис о том, что не существует необучаемых детей, все дети обучаемы.

В процессе реализации этого принципа педагог должен быть уверен, что его деятельность пойдет на пользу развития ребенка с ограниченными возможностями, он также не вправе забывать об организации коррекционно-образовательного процесса на высоком качественном уровне, в результате чего такой ребенок будет получать качественное образование и качественное психолого-педагогическое сопровождение своего развития.

Принцип педагогического оптимизма еще не получил столь подробного рассмотрения и изучения, как другие принципы, но он заслуживает внимательного изучения и своего перспективного развития в образовании детей с ограниченными возможностями здоровья.

При рассмотрении принципа дробности следует уяснить одну важную деталь, заключающуюся в том, что ребенок с проблемами в развитии лучше усваивает учебный и другой материал, если он преподносится малыми дробными дозами: чем меньше доза, тем лучше он будет освоен. Мастерство педагога должно заключаться в умении дифференцировать материал на мелкие частицы, дозы, которые должны облегчать обучение ребенка, в оптимальные сроки осваивать программный материал и на высоком уровне закреплять его. Рассмотрим данный принцип с позиции теории дидактических единиц. Понятие «дидактическая единица» в нашем случае рассматривается с точки зрения ее объема. Так, в работах В.Ф. Шаталова одним из важнейших принципов обучения являлся принцип укрупнения дидактических единиц, что позволяло, наряду с применением опорного конспектирования, значительно улучшить скорость и качество обучения учащихся. В случае обучения детей с ограниченными возможностями, пожалуй, чаще надо идти в обратном направлении: не укрупнять, а уменьшать дидактические единицы, разумеется, не доводя до абсурда их величину, хотя экспериментировать надо в обоих вариантах.

Каким должен и может быть объем дидактической единицы для разных категорий, возраста детей, глубины их нарушений, различных школьных предметов и занятий в специальных детских садах — предугадать невозможно, поэтому только профессионально подготовленный дефектолог сможет это определить, основываясь на индивидуальных особенностях развития ребенка. А этому должны сопутствовать и соответствующие педагогические технологии реализации данного принципа.

Одним из важных принципов в работе с детьми с ограниченными возможностями является **принцип единства диагностики и коррекции**, причем его, как и все другие вышеизложенные принципы, нельзя считать чисто педагогическим. Они имеют большое значение в теории и практике специальной психологии и успешно там используются, также являясь своеобразной частью методологического ее обоснования, ведь как мы подчёркиваем, дефектологическая наука является комплексной наукой, поэтому и сейчас сложно разделить принципы на чисто педагогические либо чисто психологические.

Данный принцип заключается в отражении целостности и единства процесса психолого-педагогического сопровождения ребенка, поскольку он включает последовательность решения задач диагностики и коррекции нарушенного развития. Реализация данного принципа подразделяется на два основных этапа. Первый этап заключается во всестороннем комплексном диагностическом обследовании, на основании которого составляется заключение. Затем на основании заключения формулируются целевая установка и задачи, составляется алгоритм коррекционно-развивающей работы, определяются средства, методы, технологии работы с ребенком.

Вторым этапом реализации данного принципа является организация и проведение коррекционно-развивающей работы, в процессе которой продолжается осуществление процедур диагностики, т.е. чтобы грамотно управлять процессом коррекции, необходимо постоянно отслеживать состояние корригируемых функций,

В работе дефектолога большую роль и значимость имеет **принцип нормативности**, суть которого заключается в том, что при проведении коррекционной работы следует ориентироваться на возрастную норму развития детей, которую необходимо знать, понимать ее признаки, стремиться к ней, видеть в ней своеобразный эталон развития. Для этого начинающему педагогу важно иметь перед собой нормативные характеристики, чтобы, работая с ребенком, корригируя его недостатки можно было ориентироваться на норму развития, определяться в параметрах зоны ближайшего развития.

Какими должны быть ориентиры, показатели нормативного развития — это будет зависеть от того, на какую функцию будет направлено коррекционное воздействие. Например, педагог работает с ребенком по улучшению его характеристик чтения — быстроты, внимания, четкости проговаривания слов. При этом он должен знать нормативные показатели чтения — той же быстроты (скорость чтения слов в минуту примерно одинакового текста), в основе чего будет лежать и внимание, и четкость самого чтения. Конечно, на все случаи жизни такими нормативами запастись сложно, их трудно встретить и в литературе, поэтому педагог должен уметь проводить оперативные исследования по важным, базовым характеристикам в том или ином процессе у нормально развитых детей и тогда ему легко сориентироваться в реализации принципа нормативности. Опытный же педагог на память может помнить многие нормативные показатели развития и, ориентируясь на них, грамотно, профессионально проводить коррекционно-образовательный процесс.

Принцип деятельностного подхода в организации и проведении коррекционно-направленной работы основывается на теории психического развития ребенка, разработанной Л.С. Выготским, А.Н. Леонтьевым, Д.Б. Элькониным, суть которого заключается следующем. На основании этой теории принято считать, что основным механизмом коррекционно-развивающего воздействия является активная деятельность самого ребенка, в процессе которой педагог создает условия коррекционного воздействия на нарушенные функции, регулируя тем самым его интенсивность, продолжительность, организационно-методические

условия, т.е. создавая необходимую основу для положительных сдвигов в коррекции нарушений личностного развития.

Виды деятельности могут быть самыми разнообразными, адекватными для конкретного ребенка с учетом его возраста, структуры дефекта, глубины нарушений, а также следует учитывать и гендерные особенности. Тогда адекватная коррекционно-образовательная деятельность, ее объем и интенсивность позволят реализовывать принцип деятельностного подхода в инклюзивном образовании.

Принцип **«коррекции сверху вниз»** был разработан Л.С. Выготским, и он основывается на положении о ведущей роли обучения в процессе психического развития ребенка, формировании высших психических функций. Это положение является одним из основных в теоретических разработках великого ученого, суть которого заключается в том, что обучение «ведет» за собой развитие. Согласно этому теоретическому постулату, главное содержание коррекционно-развивающей работы должно быть направлено на создание зоны ближайшего развития ребенка, и педагог должен создавать при этом адекватные формы организации и содержания сотрудничества ребенка и взрослого, т.е. сотрудничество, а не назидание должно стать основой положительных сдвигов в коррекции того или иного недостатка. А поскольку мы ранее рассматривали принципиальные положения зоны ближайшего развития ребенка, то некое сочетание, соединение этих теоретических положений только усилит как теоретическую, так и практикоориентированную деятельность педагога.

Принцип системности коррекционных, профилактических и развивающих задач можно считать одним из принципов, разработанных сравнительно недавно, в основе которого также лежат труды известных ученых-дефектологов. В основе данного принципа лежит взаимосвязанность и гетерохронность развития различных сторон личности, оценка динамики особенностей их развития. Ведь если целостно посмотреть на систему образования, то можно увидеть иерархию целей и задач коррекционно-развивающего характера: профилактического, развивающего и коррекционного, т.е. три своеобразных уровня, обеспечивающих успешность и эффективность работы. Следует подчеркнуть, что при проведении развивающей или коррекционно-направленной работы будет реализовываться и ее профилактическая направленность, поскольку, корригируя, например, нарушения внимания, мы проводим профилактическую работу по улучшению чтения, письма, ориентировки в пространстве и т.д.

С другой стороны, проведение какой-либо профилактической работы связано с развитием либо коррекцией какой-либо функции, например, профилактическая работа по предупреждению делинквентного поведения позволяет вырабатывать умения и навыки оптимальных поведенческих реакций на те или иные фрустрационные явления, формажорные обстоятельства, что вполне впоследствии может стать нормой поведения и не повлечет за собой специальную коррекционно-направленную работу. Таким образом, принцип системности коррекционных, профилактических и развивающих задач является важным теоретическим положением в системе методологического обеспечения инклюзивного образования детей с ограниченными возможностями.

Принцип индивидуально-дифференцированного подхода, активно, применяемый в образовании детей с ОВЗ, основывается на принципе общей дидактики — принципе индивидуализации, и он подразделяется на два подхода — индивидуальный и дифференцированный.

Суть индивидуального подхода заключается в следующем. При проведении с детьми коррекционно-образовательной деятельности дефектолог должен хорошо знать особенности развития каждого ребенка: его анамнез, диагноз, хронические и текущие заболевания, особенности проявления высших психических функций (речи, мышления, памяти, внимания, воображения, восприятия), социально-поведенческих характеристик, степень обучаемости, образованности. Зная все вышеперечисленные особенности личности ребенка, необходимо постоянно их учитывать, опираться на них, отслеживать продвижение ребенка в учебе, быту, поведении и т.д.

Все диагностические параметры педагог может получить из индивидуальной карты обследования ребенка на психолого-медико-педагогической комиссии (ПМПК) или при его обследовании на психолого-медико-педагогическом консилиуме (ПМПк образовательной организации — школы или детского сада). Кроме того, педагог сам должен изучить ребенка в процессе работы с ним, наблюдая, сравнивая, беседуя с другими специалистами. С учетом всего вышесказанного мы можем свидетельствовать о реализации принципа индивидуализации дифференцированного подхода, в частности индивидуального подхода при работе с определенным конкретным ребенком.

Дифференцированный подход заключается в следующем. При обучении в классе (или группе) или проведении каких-либо коррекционно-развивающих мероприятий дети дифференцируются на две—четыре подгруппы с учетом их индивидуальных особенностей. Например, на уроке математики или ручного труда учащиеся подразделяются на подгруппы по уровню их обученности, работоспособности и другим характеристикам с тем, чтобы учитель мог задавать оптимальные для каждой подгруппы задания, знать, что они будут реализованы каждым учеником такой подгруппы, что темп и качество проделанной работы будут примерно одинаковыми.

Вместе с тем следует учитывать, что специалист, работающий с детьми, должен хорошо знать индивидуальные особенности развития каждого ребенка (т.е. то, о чем мы говорили при рассмотрении индивидуального подхода) с тем, чтобы сформировать подгруппы, определить планку заданий, темп работы, контроль за выполнением, т.е. оптимально реализовывать коррекционно-образовательную деятельность.

**Раздел № 2. Конспекты практических
(семинарских) занятий по дисциплине
(модулю) «Реализация возможностей в
инклюзивном обществе»**

**КОНСПЕКТЫ ПРАКТИЧЕСКИХ (СЕМИНАРСКИХ) ЗАНЯТИЙ ПО
ДИСЦИПЛИНЕ (МОДУЛЮ)**

1. Реализация возможностей в инклюзивном обществе.

2. Нормативно-правовые основания реализации возможностей в инклюзивном обществе.

3. Цели занятия: раскрыть основные положения и перечень нормативно-правовой базы в области образования детей с ограниченными возможностями здоровья в Российской Федерации.

4. Структура практического (семинарского) занятия.

№ п/п	Содержание (кратко)	Методы и средства обучения
1	Нормативно-правовая база образования детей с ограниченными возможностями здоровья. Реализация права на образование лиц с ограниченными возможностями здоровья и инвалидов традиционно является одним из значимых аспектов государственной политики в сфере образования. Нормативно-правовую базу в области образования детей с ограниченными возможностями здоровья в Российской Федерации.	Словесные (слово педагога, беседа, объяснение), ТСО (проектор, компьютер, интерактивная доска)
2	Создание условий для получения образования детьми с ограниченными возможностями здоровья и детьми-инвалидами. Документы РФ по инклюзивному образованию.	Словесные (слово педагога, беседа, объяснение), ТСО (проектор, компьютер, интерактивная доска)

5. Содержание практического (семинарского) занятия и взаимодействие с аудиторией.
Введение.

Формулирование темы занятия. Использование вводного примера, описание ситуации, демонстрация какого-либо процесса и т. д. (в зависимости от вида, замысла лекции и её структуры)

1. Нормативно-правовая база образования детей с ограниченными возможностями здоровья. Реализация права на образование лиц с ограниченными возможностями здоровья и инвалидов традиционно является одним из значимых аспектов государственной политики в сфере образования. Нормативно-правовую базу в области образования детей с ограниченными возможностями здоровья в Российской Федерации составляют документы нескольких уровней:

- **международные** (подписанные СССР или Российской Федерацией);
- **федеральные** (Конституция, законы, кодексы – семейный, гражданский и др.);
- **правительственные** (постановления, распоряжения);
- **ведомственные** (Министерства образования СССР и Российской Федерации);
- **региональные** (правительственные и ведомственные).

Международные документы

Международное законодательство в области закрепления права детей с ограниченными возможностями здоровья на получение образования имеет более чем полувековую историю развития.

Одним из первых специальных международных актов, обратившихся к вопросу соблюдения прав личности, к которым относится и право на образование, является **Всеобщая декларация прав человека** от 10 декабря 1948 года, ставшая основой для других международно-правовых документов в области защиты прав личности. Декларация

провозгласила как социальные, экономические и культурные права, так и политические и гражданские права.

Декларация содержит историческое положение в статье 1: «Все люди рождаются свободными и равными в своем достоинстве и правах»

При этом международное сообщество сравнительно недавно обратило внимание на вопросы защиты прав инвалидов. До конца 70-х годов доминировала концепция признания за инвалидами всех основных прав без специальных мер защиты. Считалось, что принципы не дискриминации и уважения человеческого достоинства, провозглашенные в Международном билле о правах человека, достаточны для инвалидов. Однако изучение проблем инвалидности и практическая деятельность по защите прав инвалидов выявили необходимость создания отдельной международной системы защиты их прав.

История международных документов, посвященных правам инвалидов, начинается с 1971 года, когда Организацией Объединенных Наций (ООН) была принята **Декларация о правах умственно отсталых лиц** (утверждена Резолюцией 2856 (XXVI) Генеральной Ассамблеи ООН от 20 декабря 1971 года). Международно-правовым документом обобщенного характера, признавшим право инвалидов на удовлетворительную жизнь, а также все гражданские и политические права, стала **Декларация о правах инвалидов**, утвержденная Резолюцией 3447 (XXX) Генеральной Ассамблеи ООН 09.12.1975 года.

16 декабря 1976 года Генеральная Ассамблея ООН провозгласила 1981 год Международным годом инвалидов, а период с 1983 по 1992-й год – Десятилетием инвалидов ООН. Наиболее важным результатом проведения Международного года инвалидов стало принятие Генеральной Ассамблеей ООН 3 декабря 1982 года **Всемирной программы действий в отношении инвалидов**. Международно-правовые документы по правам инвалидов, принятые до 1993 года, разрешали отдельные проблемы инвалидов, но не защищали права инвалидов в целом. И только в 1993 году был принят основной всеобъемлющий документ, посвященный правам инвалидов, – **Стандартные правила обеспечения равных возможностей для инвалидов**.

На Всемирной конференции по образованию для лиц с особыми потребностями: доступ к образованию и его качество (Саламанка, Испания, 7–10 июня 1994 года) были приняты «Саламанкская декларация» и «**Рамки действий по образованию лиц с особыми потребностями**», в которых правительства всех стран призывают:

- уделять первоочередное внимание необходимости придать «включающий» (инклюзивный) характер системе образования;
- включить принцип «включающего» (инклюзивного) образования как компонент правовой или политической системы;
- разрабатывать показательные проекты;
- содействовать обмену с государствами, имеющими опыт работы в сфере «включающей» (инклюзивной) деятельности;
- разрабатывать способы планирования, контроля и оценки образовательного обеспечения детей и взрослых;
- способствовать и облегчать участие родителей и организаций инвалидов;
- финансировать стратегию ранней диагностики и раннего вмешательства;
- финансировать развитие профессиональных аспектов «включающего» (инклюзивного) образования;
- обеспечивать наличие должных программ по подготовке учителей.

В «*Рамках действий по образованию лиц с особыми потребностями*» содержится общее описание новых подходов к системе образования, учитывающей специальные потребности, а также основные направления деятельности на национальном, региональном и международном уровнях.

Вместе с тем усилия международного сообщества не были в достаточной мере эффективными: проведенный ООН дважды (1987, 1992) мониторинг показал, что, несмотря на все изменения, инвалиды так и не получили равных возможностей, а во многих странах

остались изолированными от общества. В связи с этим в 1994 году Генеральная Ассамблея ООН одобрила долгосрочную стратегию дальнейшего осуществления Всемирной программы действий в отношении инвалидов, основной целью которой было провозглашено создание «общества для всех», охватывающего все разнообразные человеческие ресурсы и позволяющего каждому человеку максимально развить его потенциал.

Самым значимым международным документом в области защиты прав лиц с ограниченными возможностями является Конвенция о правах инвалидов (принята резолюцией 61/106 Генеральной Ассамблеи от 13 декабря 2006 года).

В статье 24 Конвенции говорится: «Государства-участники признают право инвалидов на образование. В целях реализации этого права без дискриминации и на основе равенства возможностей государства-участники обеспечивают инклюзивное образование на всех уровнях и обучение в течение всей жизни».

В соответствии с Конвенцией о правах инвалидов образование должно быть направлено на:

- развитие умственных и физических способностей в самом полном объеме;
- обеспечение инвалидам возможности эффективно участвовать в жизни свободного общества;
- доступ инвалидов к образованию в местах своего непосредственного проживания, при котором обеспечивается разумное удовлетворение потребностей лица;
- предоставление эффективных мер индивидуальной поддержки в общей системе образования, облегчающих процесс обучения;
- создание условий для освоения социальных навыков;
- обеспечение подготовки и переподготовки педагогов.

Согласно **Федеральному закону Российской Федерации от 3 мая 2012 г. N 46-ФЗ «О ратификации Конвенции о правах инвалидов»** Россия ратифицировала Конвенцию о правах инвалидов и приняла на себя обязательства по включению всех вышеназванных положений в правовые нормы, регулирующие правоотношения в сфере образования, в том числе определение «инклюзивного образования» и механизмов его реализации.

Федеральные документы

Сравнительно-правовой анализ положений Конвенции о правах инвалидов и норм российского законодательства показал, что в целом принципиальных противоречий между нормами нет.

Статья 43 Конституции РФ провозглашает право каждого на образование. Принцип равноправия включает также запрещение дискриминации по состоянию здоровья. Государство гарантирует гражданам общедоступность и бесплатность общего и начального профессионального образования.

В свою очередь, родителям предоставляется право выбирать формы обучения, образовательные учреждения, защищать законные права и интересы ребенка, принимать участие в управлении образовательным учреждением. Указанные права закреплены Семейным кодексом РФ и Законом «Об образовании».

Основным Федеральным законом, определяющим принципы государственной политики в области образования, является **Федеральный Закон «Об образовании в Российской Федерации» № 273-ФЗ от 29 декабря 2012 года**. Закон регулирует вопросы образования лиц с ограниченными возможностями и содержит ряд статей (например, 42, 55, 59, 79), закрепляющих право детей с ограниченными возможностями здоровья, в т.ч. детей-инвалидов, на получение качественного образования в соответствии с имеющимися у них потребностями и возможностями. Закон устанавливает общедоступность образования, адаптивность системы образования к уровням и особенностям развития и подготовки обучающихся, воспитанников. Статья 42 гарантирует оказание психолого-педагогической, медицинской и социальной помощи обучающимся, испытывающим трудности в освоении основных общеобразовательных программ, развитии и социальной адаптации. В статье 79

установлены условия организации получения образования обучающимися с ограниченными возможностями здоровья.

Основные положения и понятия, закрепленные новым законом «Об образовании в РФ» в части образования детей с ОВЗ:

Обучающийся с ограниченными возможностями здоровья – физическое лицо, имеющее недостатки в физическом и (или) психологическом развитии, подтвержденные психолого-медико-педагогической комиссией и препятствующие получению образования без создания специальных условий.

Индивидуальный учебный план – учебный план, обеспечивающий освоение образовательной программы на основе индивидуализации ее содержания с учетом особенностей и образовательных потребностей конкретного обучающегося.

Инклюзивное образование – обеспечение равного доступа к образованию для всех обучающихся с учетом разнообразия особых образовательных потребностей и индивидуальных возможностей.

Адаптированная образовательная программа – образовательная программа, адаптированная для обучения лиц с ограниченными возможностями здоровья с учетом особенностей их психофизического развития, индивидуальных возможностей и при необходимости обеспечивающая коррекцию нарушений развития и социальную адаптацию указанных лиц.

Специальные условия для получения образования обучающимися с ограниченными возможностями здоровья – условия обучения, воспитания и развития таких обучающихся, включающие в себя использование специальных образовательных программ и методов обучения и воспитания, специальных учебников, учебных пособий и дидактических материалов, специальных технических средств обучения коллективно-го и индивидуального пользования, предоставление услуг ассистента (помощника), оказывающего обучающимся необходимую техническую помощь, проведение групповых и индивидуальных коррекционных занятий, обеспечение доступа в здания организаций, осуществляющих образовательную деятельность, и другие условия, без которых невозможно или затруднено освоение образовательных программ обучающимися с ограниченными возможностями здоровья.

Федеральный закон «О социальной защите инвалидов в Российской Федерации» также устанавливает гарантии получения образования детьми с инвалидностью. Основные понятия, изложенные в статье 1 указанного закона:

Инвалид – лицо, которое имеет нарушение здоровья со стойким расстройством функций организма, обусловленное заболеваниями, последствиями травм или дефектами, приводящее к ограничению жизнедеятельности и вызывающее необходимость его социальной защиты.

Ограничение жизнедеятельности – полная или частичная утрата лицом способности или возможности осуществлять самообслуживание, самостоятельно передвигаться, ориентироваться, общаться, контролировать свое поведение, обучаться и заниматься трудовой деятельностью.

В зависимости от степени расстройства функций организма и ограничения жизнедеятельности лицам, признанным инвалидами, устанавливается **группа инвалидности**, а лицам в возрасте до 18 лет устанавливается категория **«ребенок-инвалид»**.

Признание лица инвалидом осуществляется федеральным учреждением медико-социальной экспертизы. Порядок и условия признания лица инвалидом устанавливаются Правительством Российской Федерации.

Ст. 18 определяет, что образовательные учреждения совместно с органами социальной защиты населения и органами здравоохранения обеспечивают дошкольное, внешкольное воспитание и образование детей-инвалидов, получение инвалидами среднего общего образования, среднего профессионального и высшего профессионального образования в соответствии с индивидуальной программой реабилитации инвалида. Детям-инвалидам

дошкольного возраста предоставляются необходимые реабилитационные меры и создаются условия для пребывания в детских дошкольных учреждениях общего типа. Для детей-инвалидов, состояние здоровья которых исключает возможность их пребывания в детских дошкольных учреждениях общего типа, создаются специальные дошкольные учреждения.

При невозможности осуществлять воспитание и обучение детей-инвалидов в общих или специальных дошкольных и общеобразовательных учреждениях органы управления образования и образовательные учреждения обеспечивают с согласия родителей обучение детей-инвалидов по полной общеобразовательной или индивидуальной программе на дому. Порядок воспитания и обучения детей-инвалидов на дому, а также размеры компенсации затрат родителей на эти цели определяются законами и иными нормативными актами субъектов Российской Федерации и являются расходными обязательствами бюджетов субъектов Российской Федерации. Воспитание и обучение детей-инвалидов в дошкольных и общеобразовательных учреждениях являются расходными обязательствами субъекта Российской Федерации.

Устанавливается право всех инвалидов обучаться как в общеобразовательных учреждениях, так и в специальных образовательных учреждениях *в соответствии с индивидуальной программой реабилитации инвалида*.

Как было уже отмечено ранее, несмотря на отсутствие официального определения инклюзивного образования на федеральном уровне, российское законодательство все же определяет его общие правовые основы и не препятствует обучению детей с особыми образовательными потребностями в дошкольных и общеобразовательных учреждениях, что в целом соответствует конвенции.

Это дополнительно было подчеркнуто *статьей 10 Закона РФ «Об основных гарантиях прав ребенка в РФ» от 24 июля 1998 года № 124-ФЗ*:

«Ребенку от рождения принадлежат и гарантируются государством права и свободы человека и гражданина в соответствии с Конституцией Российской Федерации, общепризнанными принципами и нормами международного права, международными договорами Российской Федерации, настоящим Федеральным законом, Семейным кодексом Российской Федерации и другими нормативными правовыми актами Российской Федерации».

Вместе с тем рассматриваемые правовые нормы федерального законодательства носят в большей степени рамочный характер и не содержат четкого механизма обеспечения инклюзивного образования и предоставления образовательных услуг конкретным категориям детей инвалидов.

Следует отметить, что термин «лицо с ограниченными возможностями здоровья» появился в российском законодательстве относительно недавно. В соответствии с Федеральным законом от 30 июня 2007 г. № 120-ФЗ **«О внесении изменений в отдельные законодательные акты Российской Федерации по вопросу о гражданах с ограниченными возможностями здоровья»** употребляемые в нормативных правовых актах слова «с отклонениями в развитии» заменены словами «с ограниченными возможностями здоровья», то есть имеющими недостатки в физическом и (или) психическом развитии.

Еще один федеральный документ, требующий внимания, – это **Национальная образовательная инициатива «Наша новая школа»** (утверждена Президентом Российской Федерации Д.А. Медведевым 04 февраля 2010 года, Пр271). В нем был сформулирован основной принцип инклюзивного образования:

Новая школа – это школа для всех. В любой школе будет обеспечиваться успешная социализация детей с ограниченными возможностями здоровья, детей-инвалидов, детей, оставшихся без попечения родителей, находящихся в трудной жизненной ситуации. В каждом образовательном учреждении должна быть создана универсальная безбарьерная среда, позволяющая обеспечить полноценную интеграцию детей-инвалидов.

Документом была предусмотрена разработка и принятие пятилетней государственной программы «Доступная среда», направленная на разрешение этой проблемы.

В июне 2012 года Президент РФ подписал Указ «О национальной стратегии действий в интересах детей на 2012-2017 годы» № 761 от 01.06.2012.

Стратегия действий в интересах детей признает социальную исключенность уязвимых категорий детей (дети-сироты и дети, оставшиеся без попечения родителей, дети-инвалиды и дети, находящиеся в социально опасном положении) и ставит задачи:

- законодательного закрепления правовых механизмов реализации права детей-инвалидов и детей с ограниченными возможностями здоровья на включение в существующую образовательную среду на уровне дошкольного, общего и профессионального образования (права на инклюзивное образование);
- обеспечения предоставления детям качественной психологической и коррекционно-педагогической помощи в образовательных учреждениях;
- нормативно-правового регулирования порядка финансирования расходов, необходимых для адресной поддержки инклюзивного обучения и социального обеспечения детей-инвалидов и детей с ограниченными возможностями здоровья.
- внедрения эффективного механизма борьбы с дискриминацией в сфере образования для детей-инвалидов и детей с ограниченными возможностями здоровья в случае нарушения их права на инклюзивное образование;
- пересмотр критериев установления инвалидности для детей;
- реформирования системы медико-социальной экспертизы, имея в виду комплектование ее квалифицированными кадрами, необходимыми для разработки полноценной индивидуальной программы реабилитации ребенка, создание механизма межведомственного взаимодействия бюро медико-социальной экспертизы и психолого-медико-педагогических комиссий.
- внедрение современных методик комплексной реабилитации детей-инвалидов.

Документы правительства Российской Федерации

В соответствии с распоряжением Правительства Российской Федерации от 15 октября 2012 г. № 1916-р, утвердившим план первоочередных мероприятий до 2014 года по реализации важнейших положений Национальной стратегии действий в интересах детей на 2012 – 2017 годы, всеми ведомствами социальной сферы Российской Федерации начата работа по приведению законодательства Российской Федерации в соответствие с положениями Конвенции о правах инвалидов и иными международными правовыми актами и обеспечение замены медицинской модели детской инвалидности на социальную, в основе которой лежит создание условий для нормальной полноценной жизни на всех ее этапах.

Наиболее важными документам, составляющими нормативно-правовую базу обучения лиц с ограниченными возможностями здоровья, являются федеральные правительственные документы, определяющие общеобразовательную и профессиональную подготовку лиц с ограниченными возможностями здоровья.

Наиболее значимо в этом плане **Постановление Правительства РФ от 12 марта 1997 года «Об утверждении Типового положения о специальном (коррекционном) образовательном учреждении для обучающихся, воспитанников с отклонениями в развитии».**

В соответствии с ним созданы и функционируют коррекционные (компенсирующие) учреждения дошкольного образования, коррекционные общеобразовательные учреждения, коррекционные учреждения начального профессионального образования. Типовое положение распространяется на специальные (коррекционные) образовательные учреждения различных видов:

- для незрячих, слабовидящих и поздноослепших (III-IV видов);
- для детей с тяжелыми нарушениями речи (V вида);
- с нарушениями опорно-двигательного аппарата (VI вида);

- с задержкой психического развития (VII вида);
- для умственно отсталых (VIII вида).

Положение регулирует деятельность всех государственных, муниципальных специальных (коррекционных) образовательных учреждений, создавая благоприятные условия обучающимся, воспитанникам с отклонениями в развитии для обучения, воспитания, лечения, социальной адаптации и интеграции в общество.

Обязательной составляющей индивидуального коррекционного процесса для детей с ограниченными возможностями здоровья является его психолого-педагогическое сопровождение. Принятие постановления Правительства РФ от 31 июля 1998 г. N 867 «**Об утверждении Типового положения об образовательном учреждении для детей, нуждающихся в психолого-педагогической и медико-социальной помощи**» (в ред. Постановлений Правительства РФ от 23.12.2002 N 919, от 18.08.2008 N 617, от 10.03.2009 N 216) позволило решать задачи по осуществлению индивидуально-ориентированной педагогической, психологической, социальной, медицинской и юридической помощи детям, испытывающим трудности в освоении образовательных программ.

Основопологающим государственным документом, устанавливающим приоритет образования в государственной политике, определяющим стратегию и основные направления его развития, служит Постановление Правительства РФ от 4 октября 2000 г. «**О национальной доктрине образования в Российской Федерации**». Доктрина определяет цели воспитания и обучения, пути их достижения посредством государственной политики в области образования, ожидаемые результаты развития системы образования на период до 2025 г. Она предусматривает многообразие типов и видов образовательных учреждений и вариативность образовательных программ, обеспечивающих индивидуализацию образования, личностно-ориентированное обучение и воспитание.

Одной из основных задач, поставленных в доктрине, является «создание и реализация условий для получения общего и профессионального образования детьми-сиротами, детьми, оставшимися без попечения родителей, детьми инвалидами и детьми из малообеспеченных семей».

Лицам с ограниченными возможностями здоровья гарантируется общедоступное и бесплатное специальное образование, а также бесплатное среднее и высшее профессиональное образование.

С национальной доктриной образования была непосредственно связана «**Концепция модернизации российского образования на период до 2010 года**», одобренная Правительством РФ 29 декабря 2001 г.

Согласно Концепции, дети с ограниченными возможностями здоровья «должны быть обеспечены медико-психологическим сопровождением и специальными условиями для обучения преимущественно в общеобразовательной школе по месту жительства, а при наличии соответствующих медицинских показаний в специальных школах и школах-интернатах».

Важное место в концепции отводилось вопросам подготовки социальных педагогов и психологов в целях совершенствования работы с детьми группы риска, осуществления профилактики социального сиротства.

Заслуживают специального внимания и положения концепции о структурной и институциональной перестройке профессионального образования выпускников общеобразовательных (в том числе коррекционных) учебных заведений, о разработке различных моделей интеграции среднего и высшего профессионального образования, о создании университетских комплексов.

Распоряжением Правительства РФ от 7 февраля 2011 г. N 163-р утверждена **Концепция Федеральной целевой программы развития образования на 2011–2015 годы**, которая определила, что:

Стратегической целью государственной политики в области образования является повышение доступности качественного образования, соответствующего требованиям

инновационного развития экономики, современным потребностям общества *и каждого* гражданина.

Важным федеральным документом в области образования детей-инвалидов является **Государственная программа Российской Федерации «Доступная среда» на 2011–2015 годы**, утвержденная Постановлением Правительства РФ от 17 марта 2011 г. № 175. В числе целевых индикаторов программы – доля общеобразовательных учреждений, в которых создана универсальная безбарьерная среда, позволяющая обеспечить совместное обучение инвалидов и лиц, не имеющих нарушений развития, в общем количестве общеобразовательных учреждений. Программа определяет, что одним из приоритетных направлений государственной политики должно стать *создание условий для предоставления детям инвалидам с учетом особенностей их психофизического развития равного доступа к качественному образованию в общеобразовательных и других образовательных учреждениях*, реализующих образовательные программы общего образования (обычные образовательные учреждения), и с учетом заключений психолого-медико-педагогических комиссий.

Ведомственные документы

Среди ведомственных нормативных документов – приказов и писем Министерства образования Российской Федерации, обеспечивающих развитие образования лиц с ограниченными возможностями здоровья в России, следует выделить **Концепцию реформирования системы специального образования**, принятую коллегией Министерства образования РФ 9 февраля 1999 г.

Согласно концепции, образование учащихся-инвалидов должно предусматривать создание для них специальной коррекционно-развивающей среды, обеспечивающей воспитанникам адекватные условия и равные с «обычными» детьми возможности для получения образования, лечение и оздоровление, коррекцию нарушений развития, социальную адаптацию.

Лица с ограниченными возможностями здоровья в возрасте до 21 года могут пользоваться услугами специального образования в различных его организационных формах (обучение на дому, в коррекционном учреждении, в общеобразовательном учреждении общего назначения).

Вместе с тем в концепции отмечалось, что в Российской Федерации еще недостаточно развита система дошкольной коррекционной психолого-педагогической помощи детям; общественным воспитанием охвачено чуть более половины всех детей от 1 года до 6 лет, остальные воспитываются в семье; отсутствуют единая система раннего выявления отклонений в развитии детей и ранней коррекционно-педагогической помощи детям, консультирование семей; не разработан государственный стандарт дошкольного образования детей, имеющих отклонения в развитии.

В этом контексте в концепции были определены наиболее значимые направления совершенствования системы специального образования, а именно:

- структурная перестройка;
- содержание и оценка качества образования, образовательные технологии;
- научно-исследовательская и инновационная деятельность;
- обновление системы подготовки, переподготовки и повышения квалификации психолого-педагогических кадров для системы специального образования.

Письмом Министерства образования и науки от 16.04.2001 N 29/1524-6 в регионы была направлена **Концепция интегрированного обучения лиц с ограниченными возможностями здоровья** (со специальными образовательными возможностями), разработанная специалистами Института коррекционной педагогики Российской академии образования.

В письме отмечалось, что *отечественная концепция интегрированного обучения строится на трех принципах*: интеграции через раннюю диагностику, через обязательную коррекционную помощь каждому ребенку и через разноуровневые модели интеграции. Реализация идеи интеграции рассматривалась как одна из ведущих тенденций современного

этапа в развитии отечественной системы специального образования (коррекционной помощи, абилитации и реабилитации и др.). Особо было подчеркнуто то, что принятие концепции не означает ни в коей мере необходимости свертывания системы дифференцированного обучения разных категорий детей.

Эффективная интеграция возможна лишь в условиях постоянного совершенствования систем массового и специального образования.

2. В Письме Министерства образования и науки РФ от 18 апреля 2008 г. № АФ-150/06 **«О создании условий для получения образования детьми с ограниченными возможностями здоровья и детьми-инвалидами»** развитие интегрированного образования рассматривается как одно из наиболее важных и перспективных направлений совершенствования системы образования детей с ограниченными возможностями здоровья. Организация обучения детей с ограниченными возможностями здоровья в образовательных учреждениях общего типа, расположенных, как правило, по месту жительства ребенка и его родителей, позволяет избежать помещения детей на длительный срок в учреждение интернатного типа, создать условия для их проживания и воспитания в семье, обеспечить их постоянное общение с нормально развивающимися детьми и, таким образом, способствует эффективному разрешению проблем их социальной адаптации и интеграции в общество.

Следует отметить, что в вышеупомянутом Письме Министерства образования и науки РФ рассматриваются, по сути, вопросы организации инклюзивного образования, хотя употребляется термин «интегрированное обучение». Понятие «интегрированное обучение» уже по значению, чем «инклюзивное образование». «Интеграция означает приведение в соответствие потребностей детей с психическими и физическими нарушениями с системой образования, остающейся в целом неизменной: массовые школы не приспособлены для детей-инвалидов (причем ученики с инвалидностью, посещая массовую школу, не обязательно учатся в тех же классах, что и все остальные дети).

Инклюзия – это наиболее современный термин, который толкуется следующим образом: это реформирование школ и создание такой образовательной среды в школе, чтобы они отвечали нуждам и потребностям всех без исключения детей».

В письме даны разъяснения, что формы и степень образовательной интеграции ребенка с ограниченными возможностями здоровья могут варьироваться в зависимости от степени выраженности недостатков его психического и (или) физического развития.

Например, дети, уровень психофизического развития которых в целом соответствует возрастной норме, могут на постоянной основе обучаться по обычной образовательной программе в одном классе со сверстниками, не имеющими нарушений развития, при наличии необходимых технических средств обучения. При этом число детей с ограниченными возможностями здоровья, обучающихся в обычном классе, как правило, не должно превышать 3–4 человека.

Ведущую роль в решении вопросов, касающихся своевременного выявления детей с ограниченными возможностями здоровья, проведения их комплексного обследования, подготовки рекомендаций по оказанию им психологомедико-педагогической помощи и определения форм их дальнейшего обучения и воспитания, играют **психолого-медико-педагогические комиссии**. Законодательную основу их деятельности составляют ст. 50 Закона РФ «Об образовании», ст. 14 Федерального закона «Об основах системы профилактики безнадзорности и правонарушений несовершеннолетних» и **Положение о психолого-медико-педагогической комиссии**, утвержденное приказом Минобрнауки России от 24.03.2009 № 95.

В соответствии с Приказом № 95 Комиссия создается в целях выявления детей с ограниченными возможностями здоровья и (или) отклонениями в поведении, проведения их комплексного обследования и подготовки рекомендаций по оказанию детям психолого-медико-педагогической помощи и организации их обучения и воспитания и обеспечивает:

- проведение комплексного психологомедико-педагогического обследования (далее – обследование) детей в возрасте от 0 до 18 лет с целью своевременного выявления

недостатков в физическом и (или) психическом развитии и (или) отклонений в поведении детей;

- подготовку по результатам обследования рекомендаций по оказанию детям психолого-медико-педагогической помощи и организации их обучения и воспитания, подтверждение, уточнение или изменение ранее данных комиссией рекомендаций.

В соответствии с Приказом Министерства образования и науки РФ от 6 октября 2009 года № 373 с 1-го сентября 2011 года в нашей стране все первые классы начали работать по ФГОС начального образования.

В письме Министерства образования и науки РФ от 19 апреля 2011 г. N 03-255 «О введении федерального государственного образовательного стандарта общего образования» дано разъяснение, что стандарт учитывает образовательные потребности детей с ограниченными возможностями здоровья. В основной образовательной программе начального и основного общего образования, которая должна быть разработана в образовательном учреждении на основе ФГОС, можно заложить все специфические особенности обучения детей с ограниченными возможностями здоровья:

- увеличение сроков обучения;
- программу коррекционной работы;
- специальные пропедевтические разделы, направленные на подготовку обучающихся к освоению основной образовательной программы;
- особые материально-технические условия реализации основной образовательной программы начального общего образования и др.

В настоящее время признано целесообразным включение положений, отражающих специфику получения образования обучающимися с ограниченными возможностями, в ФГОС общего образования. Данный подход согласуется с восприятием системы образования лиц с ограниченными возможностями здоровья как полноправной составляющей системы образования России в целом и приоритетным развитием различных форм интегрированного образования обучающихся этой категории.

В соответствии с п. 19.8. ФГОС начального образования ***Программа коррекционной работы в образовательном учреждении*** должна быть направлена на обеспечение коррекции недостатков в физическом и (или) психическом развитии детей с ограниченными возможностями здоровья и оказание помощи детям этой категории в освоении основной образовательной программы начального общего образования и должна обеспечить:

- выявление особых образовательных потребностей детей с ограниченными возможностями здоровья, обусловленных недостатками в их физическом и (или) психическом развитии;
- осуществление индивидуально ориентированной психолого-медико-педагогической помощи детям с ограниченными возможностями здоровья с учетом особенностей психофизического развития и индивидуальных возможностей детей (в соответствии с рекомендациями психолого-медико-педагогической комиссии);
- возможность освоения детьми с ограниченными возможностями здоровья основной образовательной программы начального общего образования и их интеграции в образовательном учреждении.

Документы РФ по инклюзивному образованию

[ФЗ от 3 мая 2012 г. № 46-ФЗ «О ратификации Конвенции о правах инвалидов»](#)

[Федеральный закон от 24 ноября 1995 г. N 181-ФЗ "О социальной защите инвалидов в Российской Федерации"](#)

[Федеральный закон от 29 декабря 2012 г. N 273-ФЗ "Об образовании в Российской Федерации"](#)

[Распоряжение Правительства РФ от 15 октября 2012 г. N 1921-р Об утверждении комплексных мер, направленных на повышение эффективности реализации мероприятий по содействию трудоустройству инвалидов и на обеспечение доступности профессионального образования на 2012-2015 годы](#)

[Методические рекомендации об организации приема инвалидов и лиц с ограниченными возможностями здоровья в образовательные организации высшего образования \(утв. Минобрнауки России 29.06.2015 N АК-1782/05\)](#)

[Методические рекомендации по организации образовательного процесса для обучения инвалидов и лиц с ограниченными возможностями здоровья в образовательных организациях высшего образования, в том числе оснащённости образовательного процесса \(утв. Министерством образования и науки РФ 8 апреля 2014 г. N АК-44/05вн\)](#)

[Методические рекомендации по обеспечению доступности зданий](#)

[Письмо Минобрнауки России от 18.03.2014 № 06-281 "О направлении Требований" \(вместе с "Требованиями к организации образовательного процесса для обучения инвалидов и лиц с ограниченными возможностями здоровья в профессиональных образовательных организациях, в том числе оснащённости образовательного процесса", утв. Минобрнауки России 26.12.2013 N 06-2412вн\)](#)

[Письмо Рособрандзора от 16.04.2015 01-50-174/07-1968 О приеме на обучение лиц с ОВЗ](#)

[Постановление РФ от 15 апреля 2014 года №295 об утверждении государственной программы РФ "Развитие образования" на 2013-2020 годы](#)

[Федеральный закон от 24.11.1995 №181-ФЗ \(ред. от 29.07.2018\) "О социальной защите инвалидов в РФ \(с изм. и доп., вступившими в силу с 01.01.2019\)](#)

[Федеральный закон от 28.12.2013 №442-ФЗ \(с изм. и доп. \) "Об основах социального обслуживания граждан в Российской Федерации"](#)

[Постановление Правительства РФ от 29.03.2019 №363 "Об утверждении государственной программы РФ "Доступная среда" на 2011-2025 гг."](#)

[Письмо Минобрнауки России от 16.04.2014 №05-785 "О направлении методических рекомендаций по организации образовательного процесса для обучения инвалидов"](#)

[Письмо Минобрнауки России от 12.02.2016 №ВК-270 07 "Об обеспечении условий доступности для инвалидов объектов и услуг в сфере образования"](#)

[Приказ Минобрнауки России от 12.02.2015 №1399 "Об утверждении Плана мероприятий \(дорожной карты\) по повышению значений показателей доступности для инвалидов"](#)

[Приказ Минобрнауки России от 05.04.2017 №301 "Об утверждении Порядка организации и осуществления образовательной деятельности по образовательным программам высшего образования - программам бакалавриата, программам специалитета, программам магистратуры "](#)

[Приказ Минобрнауки России от 09.11.2015 №1309 "Об утверждении Порядка обеспечения условий доступности для инвалидов"](#)

[Приказ Минобрнауки России от 12.01.2017 №13 \(ред. от 31.08.2018\) "Об утверждении Порядка приема на обучение по образовательным программам высшего образования - программам подготовки научно-педагогических кадров в аспирантуре"](#)

[Приказ Минобрнауки России от 14.10.2015 №1147 \(ред. от 31.08.2018\) "Об утверждении Порядка приема на обучение по образовательным программам высшего образования - программам бакалавриата, программам специалитета, программам магистратуры"](#)

[Приказ Минобрнауки России от 18.03.2016 №227 "Об утверждении Порядка проведения государственной итоговой аттестации по образовательным программам высшего образования - программам подготовки научно-педагогических кадров в аспирантуре \(адъюнктуре\), программам ординатуры, программам ассистентуры-стажировки"](#)

[Приказ Минобрнауки России от 19.11.2013 №1259 \(ред. от 05.04.2016\) "Об утверждении Порядка организации и осуществления образовательной деятельности по образовательным программам высшего образования - программам подготовки научно-педагогических кадров в аспирантуре \(адъюнктуре\)"](#)

[Приказ Минобрнауки России от 22.09.2017 №955 "Об утверждении показателей мониторинга системы образования"](#)

[Приказ Минобрнауки России от 27.11.2015 №1383 \(ред. от 15.12.2017\) "Об утверждении Положения о практике обучающихся, осваивающих основные образовательные программы высшего образования"](#)

[Приказ Минобрнауки России от 29.06.2015 №636 \(ред. от 28.04.2016\) "Об утверждении Порядка проведения государственной итоговой аттестации по образовательным программам высшего образования - программам бакалавриата, программам специалитета и программам магистратуры"](#)

[Приказ Министерства образования и науки РФ от 15.02.2017 №136 "О внесении изменений в показатели деятельности образовательной организации, подлежащей самообследованию, утвержденные приказом Министерства образования и науки РФ от 10.12.2013 №1324"](#)

[Указ Президента РФ от 07.05.2012 №599 "О мерах по реализации государственной политики в области образования и науки"](#)

[Указ Президента РФ от 07.05.2012 №597 "О мероприятиях по реализации государственной социальной политики"](#)

[Письмо Рособрнадзора от 02.02.2018 № 07-205 О поручении Комиссии при Президенте Российской Федерации по делам инвалидов](#)

[Руководство по соблюдению организациями законодательства РФ в части обеспечения доступности образования для инвалидов](#)

[СанПиН 2.4.2.3286-15 Санитарно-эпидемиологические требования к условиям и организации обучения для обучающихся с ОВЗ](#)

Практические вопросы и задания

Задание 1. Составить таблицу по указанным выше документам и раскрыть основные положения каждого из них.

Задание 2. Разработать презентации с докладом по следующим темам:

Темы презентаций

Концептуальные основы инклюзивного образования детей с ограниченными возможностями здоровья и инвалидностью.

Инклюзивное обучение детей с ОВЗ и инвалидностью за рубежом.

Внедрение инклюзии детей с ОВЗ и инвалидностью в ДОО: перспективы и проблемы.

Требования к выполнению практического задания/презентации

Презентация должна быть оформлена в формате программы Power point. Количество слайдов – не более 15-20 слайдов. Презентация должна содержать теоретические основы рассматриваемого вопроса, быть схематичной. Не следует располагать много текста на слайде. Рекомендовано воспользоваться элементами Smart art.

На титульном слайде должно быть отражено:

- наименование факультета;
- тема презентации;
- фамилия, имя, отчество, направление подготовки/ специальность, направленность (профиль)/ специализация, форма обучения, номер группы автора презентации;
- фамилия, имя, отчество, степень, звание, должность руководитель работы;
- год выполнения работы.

В презентации должны быть отражены обоснование актуальности представляемого материала, цели и задачи работы.

Содержание презентации должно включать наиболее значимый материал доклада, а также, при необходимости, таблицы, диаграммы, рисунки, фотографии, карты, видео – вставки, звуковое сопровождение.

Заключительный слайд должен содержать информацию об источниках информации для презентации.

Критерии оценки презентации

6. Объём презентации 10 -20 слайдов.
7. Правильность оформления титульного слайда.
8. Актуальность отобранного материала, обоснованность формулировки цели и задач работы.

1. Реализация возможностей в инклюзивном обществе.

2. Средства обеспечения доступности для людей с инвалидностью различных объектов социальной инфраструктуры и услуг.

3. Цели занятия: рассмотреть основные понятия «достигаемость», «безопасность», «комфортность, «безбарьерность»; охарактеризовать основные средства обеспечения доступности в социуме и образовании лиц с ОВЗ.

4. Структура практического (семинарского) занятия.

№ п/п	Содержание (кратко)	Методы и средства обучения
1.	Стандарты формирования безбарьерной среды для инвалидов. Нормативное регулирование параметров установки элементов безбарьерной среды. Требования Федерального закона от 30.12.2009 № 384-ФЗ «Технический регламент о безопасности зданий и сооружений».	Словесные (слово педагога, беседа, объяснение), ТСО (проектор, компьютер, интерактивная доска)
2.	ГОСТ Р 52131- 2003 «Средства отображения информации знаковые для инвалидов»; ГОСТ Р 51671-2000. «Средства связи и информации технические общего пользования, доступные для инвалидов. Классификация. Требования доступности и безопасности»; ГОСТ Р 52875- 2007 «Устройства опорные стационарные реабилитационные. Типы и технические требования».	Словесные (слово педагога, беседа, объяснение), ТСО (проектор, компьютер, интерактивная доска)

5. Содержание практического (семинарского) занятия и взаимодействие с аудиторией.

Формулирование темы занятия. Использование вводного примера, описание ситуации, демонстрация какого-либо процесса и т. д. (в зависимости от вида, замысла лекции и её структуры)

1. Средства обеспечения доступности для людей с инвалидностью различных объектов социальной инфраструктуры и услуг.

Введение.

Под техническим средством понимают любое изделие, инструмент, оборудование, устройство, прибор, приспособление или техническую систему.

Международная классификация функционирования, ограничений жизнедеятельности и здоровья, сокращенно МКФ, предлагает изучение факторов окружающей среды на разных уровнях: индивидуума и общества. Данный подход применим и к систематизации технических средств. Можно выделить *технические средства реабилитации инвалида и технические средства обеспечения доступности для инвалидов объектов социальной инфраструктуры.*

Технические средства реабилитации инвалидов - устройства, содержащие технические решения, в том числе и специальные, используемые для компенсации и устранения стойких ограничений жизнедеятельности инвалида. –К данным техническим средствам относятся инвалидные коляски, трости, слуховые аппараты, и т.п.–Эти технические средства предназначены, как правило, для индивидуального использования.

Технические средства обеспечения доступности для инвалидов объектов социальной инфраструктуры — это пандусы, тактильная плитка, автоматические системы открывания

дверей, и т.п. Данные технические средства предназначены для коллективного использования. Они не предоставляются конкретному инвалиду, а устанавливаются стационарно на объекте социальной инфраструктуры, приспособлявая его таким образом для использования различными категориями инвалидов.

Технические средства обеспечения доступности для инвалидов объектов социальной инфраструктуры могут быть классифицированы по функционально-целевому признаку:

1. Технические средства, используемые на территории, прилегающей к зданию (участке);
2. Технические средства, используемые на входе (входах) в здание;
3. Технические средства, используемые на пути (путях) движения внутри здания (в т.ч. путях эвакуации);
4. Технические средства, используемые в зоне целевого назначения здания (целевого посещения объекта);
5. Технические средства, используемые в санитарно-гигиенических помещениях;
6. Технические средства, используемые для создания системы информации на объекте (устройства и средства информации и связи и их системы).

Обеспечение условий доступности для инвалидов объектов учреждений (организаций), предоставляющих услуги населению.

С 01.01.2016 вступил в силу Федеральный закон от 01.12.2014 № 419-ФЗ «О внесении изменений в отдельные законодательные акты Российской Федерации по вопросам социальной защиты инвалидов в связи с ратификацией Конвенции о правах инвалидов».

В соответствии со статьей 15 Федерального закона от 24.11.1995 № 181-ФЗ «О социальной защите инвалидов в Российской Федерации» с 01.01.2016 работа по обеспечению условий доступности для инвалидов осуществляется собственниками (пользователями) объектов по отраслевому принципу в соответствии с установленными федеральными органами исполнительной власти порядками по обеспечению условий доступности для инвалидов объектов социальной, инженерной и транспортной инфраструктур и предоставляемых услуг, а также оказания им при этом необходимой помощи в соответствующих сферах деятельности по двум направлениям: обеспечение доступности объектов и обеспечение доступности предоставляемых услуг с учетом проведения собственниками (пользователями) объектов их паспортизации.

По новым объектам (строящимся либо реконструированным) – через организацию должного контроля на этапе проектирования, строительства и сдачи в эксплуатацию.

Обеспечение условий доступности для инвалидов объектов социальной и транспортной инфраструктур обязательно с 01.07.2016 в отношении вновь вводимых в эксплуатацию объектов, а также объектов, прошедших капитальный ремонт и реконструкцию.

При этом обеспечение условий доступности для инвалидов объектов социальной инфраструктуры осуществляется с учетом действующих на момент проведения работ требований строительных норм и правил:

до 01.07.2015 обязательных к исполнению при проектировании требований СНИП 35-01-2001 «Доступность зданий и сооружений для маломобильных групп населения», утвержденных постановлением Государственного комитета Российской Федерации по строительству и жилищно-коммунальному комплексу от 16.07.2001 № 73 (в соответствии с распоряжением Правительства Российской Федерации от 21.06.2010 № 1047-р);

с 01.07.2015 обязательных к исполнению при проектировании требований СП 59.13330.2012 «СНИП 35-01-2001 «Доступность зданий и сооружений для маломобильных групп населения», утвержденного приказом Министерства регионального развития Российской Федерации от 27.12.2011 № 605 (в соответствии с постановлением Правительства Российской Федерации от 26.12.2014 № 1521);

с 01.07.2016 обязательных к исполнению при вводе новых объектов требований СП 59.13330.2012 «СНИП 35-01-2001 «Доступность зданий и сооружений для маломобильных групп населения», утвержденного приказом Министерства регионального развития

Российской Федерации от 27.12.2011 № 605 (в соответствии со статьей 26 Федерального закона от 01.12.2014 № 419-ФЗ»);

с 01.08.2020 обязательных к исполнению при проектировании СП 59.13330.2016 «Доступность зданий и сооружений для маломобильных групп населения», утвержденного приказом Министерства строительства и жилищно-коммунального хозяйства Российской Федерации от 14.11.2016 № 798/пр (в соответствии с постановлением Правительства Российской Федерации от 04.07.2020 № 985).

с 01.09.2021 обязательных к исполнению при проектировании [СП 59.13330.2020](#) «СНиП 35-01-2001 Доступность зданий и сооружений для маломобильных групп населения», утвержденного приказом Министерства строительства и жилищно-коммунального хозяйства Российской Федерации от 30.12.2020 N 904/пр (в соответствии с постановлением Правительства РФ от 28.05.2021 № 815).

Вопросы к обсуждению:

1. Раскройте такие параметры доступности как досягаемость, безопасность, информативность, комфортность.
2. Назовите основные знаки, пиктограммы, которые используются в рамках организации доступной среды для создания системы информации.
3. Соотнесите понятия «технические средства реабилитации» и «технические средства обеспечения доступности». Можно ли их употреблять как синонимичные?
4. Приведите примеры технических средств реабилитации, диагностики и коррекции в работе с детьми с ОВЗ.

Практические задания:

Задание 1. Подготовьте презентацию с примерами нарушений принципов проектирования градостроительной и архитектурной среды в современном городе (фото, видео личных наблюдений) (опираясь на законодательство, расскажите, как должно быть правильно).

Задание 2. Презентуйте одно техническое средство обеспечения доступности с подробным описанием его устройства и представлением ассортиментного ряда подобных устройств.

Требования к выполнению практического задания: презентация (см. выше)

Задание 2. Проанализировать и законспектировать модели инклюзивного образования для различных нозологий. (Фуряева, Т. В. Модели инклюзивного образования : учебное пособие для вузов. — 2-е изд. — Москва : Юрайт, 2020. — 176 с. — Текст : электронный. — URL: <http://biblio-online.ru/bcode/454537>)

ЛИСТ РЕГИСТРАЦИИ ИЗМЕНЕНИЙ

№ п/п	Содержание изменения	Реквизиты документа об утверждении изменения	Дата введения изменения
1.			
2.			
3.			
4.			



**Министерство науки и высшего образования Российской Федерации
Федеральное государственное бюджетное образовательное учреждение
высшего образования
«Российский государственный социальный университет»**

УТВЕРЖДАЮ

Заведующий кафедрой основ военной
подготовки (предметная кафедра)

В.В. Леонов

03 мая 2023 г.

**МЕТОДИЧЕСКИЕ МАТЕРИАЛЫ ПО ДИСЦИПЛИНЕ (МОДУЛЮ)
ОСНОВЫ ВОЕННОЙ ПОДГОТОВКИ**

Направление подготовки
«Информационная безопасность»

Направленность
«Организация и технологии защиты информации (по отрасли или в сфере профессиональной деятельности)»

**ОБРАЗОВАТЕЛЬНАЯ ПРОГРАММА ВЫСШЕГО ОБРАЗОВАНИЯ –
ПРОГРАММА БАКАЛАВРИАТА**

Форма обучения
Очная, очно-заочная, заочная

Москва, 2023 г.

Методические материалы по дисциплине (модулю) «Основы военной подготовки» разработаны на основании федерального государственного образовательного стандарта высшего образования – *бакалавриата* по направлению подготовки 10.03.01 Информационная безопасность, утвержденного приказом Министерства образования и науки Российской Федерации от 17.11.2020г. № 1427, учебного плана по основной профессиональной образовательной программе высшего образования - программе *бакалавриата* по направлению подготовки 10.03.01 Информационная безопасность (далее – «ОПОП»).

Методические материалы по дисциплине (модулю) разработаны рабочей группой в составе: докт. полит. наук, доцент М.Ю. Зеленков, канд. ист. наук В.В. Леонов

Методические материалы по дисциплине (модулю) обсуждены и утверждены на заседании кафедры основ военной подготовки (предметная кафедра)

Протокол № 1 от «03» мая 2023 года

Заведующий кафедрой основ военной подготовки (предметная кафедра)
канд. ист. наук



В.В. Леонов

(подпись)

Методические материалы по дисциплине (модулю) рецензированы и рекомендованы к утверждению:

Главный специалист Главного
управления кадров МО РФ

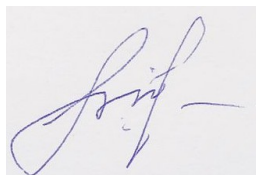

В.Н. Карпизин

Заведующий кафедрой философии
Государственного университета
просвещения доктор философских
наук, профессор



Я.В. Бондарева

(подпись)

СОДЕРЖАНИЕ

1. МЕТОДИЧЕСКИЕ МАТЕРИАЛЫ К ЛЕКЦИОННЫМ ПРАКТИЧЕСКИМ, ЗАНЯТИЯМ.....	4
1.1. Методические материалы к проведению лекционных занятий по дисциплине (модулю).....	4
1.2. Методические материалы по подготовке к практическим занятиям по дисциплине (модулю).....	7
2. МЕТОДИЧЕСКИЕ РЕКОМЕНДАЦИИ ДЛЯ ОБУЧАЮЩИХСЯ ПО ОСВОЕНИЮ ДИСЦИПЛИНЫ (МОДУЛЯ) И САМОСТОЯТЕЛЬНОЙ РАБОТЕ.....	13
3. МЕТОДИЧЕСКИЕ МАТЕРИАЛЫ, ОПРЕДЕЛЯЮЩИЕ ПРОЦЕДУРЫ ОЦЕНИВАНИЯ ЗНАНИЙ, УМЕНИЙ, НАВЫКОВ И (ИЛИ) ОПЫТА ДЕЯТЕЛЬНОСТИ, ХАРАКТЕРИЗУЮЩИХ ЭТАПЫ ФОРМИРОВАНИЯ КОМПЕТЕНЦИЙ.....	19
3.1. Организационные основы применения балльно-рейтинговой системы оценки успеваемости обучающихся по дисциплине (модулю).....	19
3.2. Проведение текущего контроля успеваемости обучающихся по дисциплине (модулю) в соответствии с балльно-рейтинговой системой оценки успеваемости обучающегося.....	19
3.3. Проведение промежуточной аттестации обучающихся по дисциплине (модулю) в соответствии с балльно-рейтинговой системой оценки успеваемости обучающегося.....	20
ЛИСТ РЕГИСТРАЦИИ ИЗМЕНЕНИЙ.....	22

1. МЕТОДИЧЕСКИЕ МАТЕРИАЛЫ К ЛЕКЦИОННЫМ ПРАКТИЧЕСКИМ, ЗАНЯТИЯМ

1.1. Методические материалы к проведению лекционных занятий по дисциплине (модулю)

Лекция - один из методов обучения, одна из основных системообразующих форм организации учебного процесса в вузе. Лекционное занятие представляет собой систематическое, последовательное, монологическое изложение педагогическим работником учебного материала, как правило, теоретического характера. Такое занятие представляет собой элемент технологии представления учебного материала путем логически стройного, систематически последовательного и ясного изложения.

Цель лекции – организация целенаправленной познавательной деятельности обучающихся по овладению программным материалом дисциплины (модуля). Чтение курса лекций позволяет дать связанное, последовательное изложение материала в соответствии с новейшими данными науки, сообщить слушателям основное содержание предмета в целостном, систематизированном виде. В ряде случаев лекция выполняет функцию основного источника информации: при отсутствии учебников и учебных пособий, чаще по новым курсам; в случае, когда новые научные данные по той или иной теме не нашли отражения в учебниках; отдельные разделы и темы очень сложны для самостоятельного изучения. В таких случаях только лектор может методически помочь обучающимся в освоении сложного материала.

Возможные формы проведения лекций:

- Вводная лекция – один из наиболее важных и трудных видов лекции при чтении систематических курсов. От успеха этой лекции во многом зависит успех усвоения всего курса. Она может содержать: определение дисциплины (модуля); краткую историческую справку о дисциплине (модуле); цели и задачи дисциплины (модуля), ее роль в общей системе обучения и связь со смежными дисциплинами (модулями); основные проблемы (понятия и определения) данной науки; основную и дополнительную учебную литературу; особенности самостоятельной работы обучающихся над дисциплиной (модулем) и формы участия в научно-исследовательской работе; отчетность по курсу.

- Информационная лекция ориентирована на изложение и объяснение обучающимся научной информации, подлежащей осмыслению и запоминанию. Это самый традиционный тип лекций в практике высшей школы.

- Заключительная лекция предназначена для обобщения полученных знаний и раскрытия перспектив дальнейшего развития данной науки.

- Обзорная лекция – это систематизация научных знаний на высоком уровне, допускающая большое число ассоциативных связей в процессе осмысления информации, излагаемой при раскрытии внутрипредметной и межпредметной связей, исключая детализацию и конкретизацию. Как правило, стержень излагаемых теоретических положений составляет научно-понятийная и концептуальная основа всего курса или крупных его разделов.

- Лекция-беседа - непосредственный контакт педагогического работника с аудиторией - диалог. По ходу лекции педагогический работник задает вопросы для выяснения мнений и уровня осведомленности обучающихся по рассматриваемой проблеме.

- Лекция-дискуссия - свободный обмен мнениями в ходе изложения лекционного материала. Педагогический работник активизирует участие в обсуждении отдельными вопросами, сопоставляет между собой различные мнения и тем самым развивает дискуссию, стремясь направить ее в нужное русло.

- Лекция с применением обратной связи включает в себе то, что в начале и конце каждого раздела лекции задаются вопросы. Первый - для того, чтобы узнать, насколько обучающиеся ориентируются в излагаемом материале, вопрос в конце раздела предназначен для выяснения степени усвоения только что изложенного материала. При

неудовлетворительных результатах контрольного опроса педагогический работник возвращается к уже прочитанному разделу, изменив при этом методику подачи материала.

- Проблемная лекция опирается на логику последовательно моделируемых проблемных ситуаций путем постановки проблемных вопросов или предъявления проблемных задач. Проблемный вопрос - это диалектическое противоречие, требующее для своего решения размышления, сравнения, поиска, приобретения и применения новых знаний. Проблемная задача содержит дополнительную вводную информацию и при необходимости некоторые ориентиры поиска ее решения.

- Программированная лекция - консультация – педагогический работник сам составляет и предлагает обучающимся вопросы. На подготовленные вопросы педагогический работник сначала просит ответить обучающихся, а затем проводит анализ и обсуждение неправильных ответов. В лекциях можно использовать наглядные материалы, а также подготовить презентацию. Что касается презентации, то в качестве визуальной поддержки ее можно органично интегрировать во все вышеупомянутые лекции. В то же время лекцию-презентацию возможно выделить и в качестве самостоятельной формы. Лекция-презентация должна отражать суть основных и (или) проблемных вопросов лекции, на которые особо следует обратить внимание обучающихся. В условиях применения активного метода проведения занятий презентация представляется весьма удачным способом донесения информации до слушателей. Единственное, на что следует обратить внимание при подготовке слайдов, - это их оформление и текст. Слайд не должен быть перегружен картинками и лишней информацией, которая будет отвлекать от основного аспекта того или иного вопроса лекции. Во время лекции можно задавать вопросы аудитории в отношении того или иного слайда, тем самым еще больше вовлекая обучающихся в проблематику.

Краткое содержание лекционных занятий

Наименование разделов и тем	Содержание учебного материала
РАЗДЕЛ 1. Общевоинские уставы ВС РФ	
Тема 1. Общевоинские уставы Вооруженных Сил Российской Федерации, их основные требования и содержание	1.1. Права, обязанности и ответственность военнослужащих. Структура, требования и основное содержание общевоинских уставов. Права и общие обязанности военнослужащих. Должностные и специальные обязанности военнослужащих. Военная присяга, Боевое знамя воинской части и ответственность военнослужащих.
	1.2. Взаимоотношения между военнослужащими. Воинские звания военнослужащих. Единоначалие. Начальники и подчиненные. Старшие и младшие. Приказ и приказание. Порядок отдачи и выполнение приказа. Ответственность военнослужащего.
	1.3. Воинская дисциплина и поведение военнослужащих. Воинское приветствие. Воинская вежливость и поведение военнослужащих. Воинская дисциплина военнослужащих.
Тема 2. Внутренний порядок и суточный наряд	2.1. Внутренний порядок в повседневной деятельности военнослужащих. Размещение военнослужащих. Распределение времени военнослужащих. Внутренний порядок.
РАЗДЕЛ 4. Основы тактики общевойсковых подразделений	
Тема 8. Вооруженные Силы Российской Федерации их состав и задачи. Тактико-	8.1. Вооруженные Силы Российской Федерации. Вооруженные Силы Российской Федерации их состав и задачи. Назначение, структура мотострелковых и танковых

<p>технические характеристики (ТТХ) основных образцов вооружения и техники ВС РФ</p>	<p>подразделений сухопутных войск, их задачи в бою. Боевое предназначение подразделений мотострелковых и танковых войск.</p> <p>8.2. Вооружение и техника ВС РФ. Тактико-технические характеристики основных образцов вооружения и техники Сухопутных войск. Тактико-технические характеристики основных образцов вооружения и техники Воздушно-космических войск. Тактико-технические характеристики основных образцов вооружения и техники Военно-Морского флота. Тактико-технические характеристики основных образцов вооружения и техники Воздушно-десантных войск. Тактико-технические характеристики основных образцов вооружения и техники Ракетных войск стратегического назначения.</p>
<p>Тема 9. Основы общевойскового боя</p>	<p>9.1. Общевойсковой бой. Сущность современного общевойскового боя, его характеристики и виды. Способы ведения современного общевойскового боя и средства вооруженной борьбы.</p>
<p>Тема 11. Организация воинских частей и подразделений, вооружение, боевая техника вероятного противника</p>	<p>11.1. Вооруженные силы вероятного противника. Организация, вооружение, боевая техника подразделений мпб и тб армии США. Организация, вооружение, боевая техника подразделений мпб и тб армии Германии.</p>
<p>РАЗДЕЛ 5. Радиационная, химическая и биологическая</p>	
<p>Тема 12. Ядерное, химическое, биологическое, зажигательное оружие</p>	<p>12.1. Оружие массового поражения. Ядерное оружие. Средства его применения. Поражающие факторы ядерного взрыва и их воздействие на организм человека, вооружение, технику и фортификационные сооружения. Химическое оружие. Отравляющие вещества (ОВ), их назначение, классификация и воздействие на организм человека. Боевые состояния, средства применения, признаки применения ОВ, их стойкость на местности. Биологическое оружие. Основные виды и поражающее действие. Средства применения, внешние признаки применения. Зажигательное оружие. Поражающие действия зажигательного оружия на личный состав, вооружение и военную технику, средства и способы защиты от него.</p>
<p>РАЗДЕЛ 6. Военная топография</p>	
<p>Тема 14. Местность как элемент боевой обстановки. Измерения и ориентирование на местности без карты, движение по азимутам</p>	<p>14.1. Местность - элемент боя. Местность как элемент боевой обстановки. Способы ориентирования на местности без карты. Способы измерения расстояний на местности. Движение по азимутам.</p>
<p>РАЗДЕЛ 7. Основы медицинского обеспечения</p>	
<p>Тема 16. Медицинское обеспечение войск (сил), первая медицинская помощь при ранениях, травмах и особых случаях</p>	<p>16.1. Медицинское обеспечение боевых действий. Медицинское обеспечение – как вид всестороннего обеспечения войск. Обязанности и оснащение должностных лиц медицинской службы тактического звена в бою.</p>

РАЗДЕЛ 8. Военно-политическая подготовка	
Тема 17. Россия в современном мире. Основные направления социально-экономического, политического и военно-технического развития страны	17.1. Военно-политическая работа в ВС РФ. Современная военно-политическая ситуация в мире. Россия в многополярном мире. Основные направления развития РФ (социально-экономическое, политическое, военно-техническое).
РАЗДЕЛ 9. Правовая подготовка	
Тема 18. Военная доктрина РФ. Законодательство Российской Федерации о прохождении военной службы	18.1. Военное законодательство Российской Федерации. Военная доктрина Российской Федерации. Правовая основа воинской обязанности и военной службы. Военная служба: понятие, виды, характеристика. Обязанности граждан по воинскому учету.

1.2. Методические материалы по подготовке к практическим занятиям по дисциплине (модулю)

Практические (семинарские) занятия - одна из форм учебного занятия, направленная на развитие самостоятельности обучающихся и приобретение умений и навыков. Данные учебные занятия углубляют, расширяют, детализируют полученные ранее знания. Практическое занятие предполагает выполнение обучающимися по заданию и под руководством преподавателей одной или нескольких практических работ.

Цель практических занятий и семинаров состоит в развитии познавательных способностей, самостоятельности мышления и творческой активности обучающихся; углублении, расширении, детализировании знаний, полученных на лекции в обобщенной форме, и содействии выработке навыков профессиональной деятельности. В отдельных случаях на практических занятиях и семинарах руководителем занятия сообщаются дополнительные знания.

Для достижения поставленных целей и решения требуемого перечня задач практические занятия и семинары проводятся традиционными технологиями или с использованием активных и интерактивных образовательных технологий.

Возможные формы проведения практических (семинарских) занятий:

- Деловая игра - это метод группового обучения совместной деятельности в процессе решения общих задач в условиях максимально возможного приближения к реальным проблемным ситуациям. Имитационные игры - на занятиях имитируется деятельность какой-либо организации, предприятия или его подразделения. Имитироваться могут события, конкретная деятельность людей (деловое совещание, обсуждение плана) и обстановка, условия, в которых происходит событие или осуществляется деятельность (кабинет начальника цеха, зал заседаний). Исполнение ролей (ролевые игры) - в этих играх отрабатывается тактика поведения, действий, выполнение функций и обязанностей конкретного лица. Для проведения игр с исполнением роли разрабатывается модель-пьеса ситуации, между студентами распределяются роли с «обязательным содержанием», характеризующиеся различными интересами; в процессе их взаимодействия должно быть найдено компромиссное решение. «Деловой театр» (метод инсценировки) - в нем разыгрывается какая-либо ситуация, поведение человека в этой обстановке, обучающийся должен вжиться в образ определенного лица, понять его действия, оценить обстановку и найти правильную линию поведения. Основная задача метода инсценировки - научить ориентироваться в различных обстоятельствах, давать объективную оценку своему поведению, учитывать возможности других людей, влиять на их интересы, потребности и деятельность, не прибегая к формальным атрибутам власти, к приказу.

- Игровое проектирование - является практическим занятием или циклом занятий, суть которых состоит в разработке инженерного, конструкторского, технологического и других видов проектов в игровых условиях, максимально воссоздающих реальность. Этот метод отличается высокой степенью сочетания индивидуальной и совместной работы обучающихся.

- Познавательные-дидактические игры не относятся к деловым играм. Они предполагают лишь включение изучаемого материала в необычный игровой контекст и иногда содержат лишь элементы ролевых игр. Такие игры могут проводиться в виде копирования научных, культурных, социальных явлений (конкурс знатоков, «Поле чудес», КВН и т.д.) и в виде предметно-содержательных моделей, (например, игры-путешествия, когда надо разработать рациональный маршрут, пользуясь различными картами).

- Анализ конкретных ситуаций. Конкретная ситуация – это любое событие, которое содержит в себе противоречие или вступает в противоречие с окружающей средой. Ситуации могут нести в себе как позитивный, так и отрицательный опыт. Все ситуации делятся на простые, критические и экстремальные.

- Кейс-метод (от английского case – случай, ситуация) – усовершенствованный метод анализа конкретных ситуаций, метод активного проблемно-ситуационного анализа, основанный на обучении путем решения конкретных задач – ситуаций (решение кейсов). Непосредственная цель метода case-study - обучающиеся должны проанализировать ситуацию, разобраться в сути проблем, предложить возможные решения и выбрать лучшее из них. Кейсы делятся на практические (отражающие реальные жизненные ситуации), обучающие (искусственно созданные, содержащие значительные элементы условности при отражении в нем жизни) и исследовательские (ориентированные на проведение исследовательской деятельности посредством применения метода моделирования). Метод конкретных ситуаций (метод case-study) относится к неигровым имитационным активным методам обучения.

- Тренинг (англ. training от train — обучать, воспитывать) – метод активного обучения, направленный на развитие знаний, умений и навыков и социальных установок. Тренинг – форма интерактивного обучения, целью которого является развитие компетентности межличностного и профессионального поведения в общении. Достоинство тренинга заключается в том, что он обеспечивает активное вовлечение всех участников в процесс обучения. Можно выделить основные типы тренингов по критерию направленности воздействия и изменений – навыковый, психотерапевтический, социально-психологический, бизнес-тренинг.

- Метод Сократа (Майевтика) – метод вопросов, предполагающих критическое отношение к догматическим утверждениям, называется еще как метод «сократовской иронии». Это умение извлекать скрытое в человеке знание с помощью искусных наводящих вопросов, подразумевающего короткий, простой и заранее предсказуемый ответ.

- Интерактивная лекция – выступление ведущего обучающего перед большой аудиторией с применением следующих активных форм обучения: дискуссия, беседа, демонстрация слайдов или учебных фильмов, мозговой штурм.

- Групповая, научная дискуссия, диспут. Дискуссия — это целенаправленное обсуждение конкретного вопроса, сопровождающееся обменом мнениями, идеями между двумя и более лицами. Задача дискуссии - обнаружить различия в понимании вопроса и в споре установить истину. Дискуссии могут быть свободными и управляемыми. К технике управляемой дискуссии относятся: четкое определение цели, прогнозирование реакции оппонентов, планирование своего поведения, ограничение времени на выступления и их заданная очередность. Разновидностью свободной дискуссии является форум, где каждому желающему дается неограниченное время на выступление, при условии, что его выступление вызывает интерес аудитории. Каждый конкретный форум имеет свою тематику — достаточно широкую, чтобы в её пределах можно было вести многоплановое обсуждение.

- Дебаты – это четко структурированный и специально организованный публичный обмен мыслями между двумя сторонами по актуальным темам. Это разновидность публичной

дискуссии участников дебатов, направляющая на переубеждение в своей правоте третьей стороны, а не друг друга. Поэтому вербальные и невербальные средства, которые используются участниками дебатов, имеют целью получения определённого результата — сформировать у слушателей положительное впечатление от собственной позиции.

- Метод работы в малых группах. Групповое обсуждение кого-либо вопроса направлено на достижение лучшего взаимопонимания и нахождения истины. Групповое обсуждение способствует лучшему усвоению изучаемого материала. Оптимальное количество участников - 5-7 человек. Перед обучающимися ставится проблема, выделяется определенное время, в течение которого они должны подготовить аргументированный обдуманый ответ. Педагогический работник может устанавливать правила проведения группового обсуждения – задавать определенные рамки обсуждения, ввести алгоритм выработки общего мнения, назначить лидера и др.

- Круглый стол - общество, собрание в рамках более крупного мероприятия (съезда, симпозиума, конференции). Мероприятие, как правило, на которое приглашаются эксперты и специалисты из разных сфер деятельности для обсуждения актуальных вопросов. Данная модель обсуждения, основываясь на соглашениях, в качестве итогов даёт результаты, которые, в свою очередь, являются новыми соглашениями.

- Коллоквиум - (лат. colloquium — разговор, беседа) - одна из форм учебных занятий в системе образования, имеющая целью выяснение и повышение знаний обучающихся. На коллоквиумах обсуждаются: отдельные части, разделы, темы, вопросы изучаемого курса (обычно не включаемые в тематику семинарских и других практических учебных занятий), рефераты, проекты и др. работы обучающихся. Это научные собрания, на которых заслушиваются и обсуждаются доклады. Коллоквиум – это и форма контроля, массового опроса, позволяющая преподавателю в сравнительно небольшой срок выяснить уровень знаний студентов по данной теме дисциплины. Коллоквиум проходит обычно в форме дискуссии, в ходе которой обучающимся предоставляется возможность высказать свою точку зрения на рассматриваемую проблему, учиться обосновывать и защищать ее. Аргументируя и отстаивая свое мнение, обучающийся в то же время демонстрирует, насколько глубоко и осознанно он усвоил изученный материал.

- Метод «мозговой штурм» (мозговой штурм, мозговая атака, англ. brainstorming) — оперативный метод решения проблемы на основе стимулирования творческой активности, при котором участникам обсуждения предлагают высказывать как можно большее количество вариантов решения, в том числе самых фантастических. Затем из общего числа высказанных идей отбирают наиболее удачные, которые могут быть использованы на практике. Является методом экспертного оценивания.

- Метод проектов - это способ достижения дидактической цели через детальную разработку проблемы (технологию), которая должна завершиться вполне реальным, осязаемым практическим результатом, оформленным тем или иным образом; это совокупность приёмов, действий обучающихся в их определённой последовательности для достижения поставленной задачи – решения проблемы, лично значимой для учащихся и оформленной в виде некоего конечного продукта. Основное предназначение метода проектов состоит в предоставлении учащимся возможности самостоятельного приобретения знаний в процессе решения практических задач или проблем, требующего интеграции знаний из различных предметных областей.

- Брифинг - (англ. briefing от англ. brief – короткий, недолгий) – краткая пресс-конференция, посвященная одному вопросу. Основное отличие: отсутствует презентационная часть. То есть практически сразу идут ответы на вопросы журналистов.

- Метод портфолио (итал. portfolio — 'портфель, англ. - папка для документов) - современная образовательная технология, в основе которой используется метод аутентичного оценивания результатов образовательной и профессиональной деятельности. Портфолио как подборка сертифицированных достижений, наиболее значимых работ и отзывов на них.

Вопросы для самоподготовки к практическим (семинарским) занятиям по разделам (темам) дисциплины (модуля)

РАЗДЕЛ 1. Общевоинские уставы ВС РФ.

Тема 1.2. Внутренний порядок и суточный наряд.

Вопросы для самоподготовки:

Тема 3. Общие положения Устава гарнизонной и караульной службы

Вопросы для самоподготовки:

1. Структура, требования и основное содержание общевоинских уставов.
2. Права военнослужащих.
3. Общие обязанности военнослужащих.
4. Воинские звания военнослужащих.
5. Единоначалие в Вооруженных Силах.
6. Начальники и подчиненные в Вооруженных Силах.
7. Старшие и младшие в Вооруженных Силах.
8. Приказ и приказание в Вооруженных Силах.
9. Порядок отдачи и выполнение приказа в Вооруженных Силах.
10. Воинская вежливость и воинская дисциплина военнослужащих.
11. Требования к размещению военнослужащих.
12. Требования к распределению времени военнослужащих.
13. Внутренний порядок в казарме и общежитии.
14. Распорядок дня военнослужащего.
15. Обязанности дневального по роте.
16. Обязанности дежурного по роте.
17. Общие положения Устава гарнизонной и караульной службы.
18. Караул и его назначение.
19. Обязанности разводящего
20. Обязанности часового.
21. Внутренний порядок в караулах.

РАЗДЕЛ 2. Строевая подготовка.

Тема 4. Строевые приемы и движение без оружия

Занятие 4.1. Строи подразделения.

Вопросы для самоподготовки:

1. Общие положения строя.
2. Элементы и виды строя.
3. Команды и порядок их подачи при управлении строем
4. Обязанности командира перед построением и в строю.
5. Обязанности военнослужащего перед построением и в строю.

Занятие 4.2. Одиночная строевая подготовка без оружия.

Вопросы для самоподготовки:

1. Отработка строевых приемов
2. «Становись»,
3. «Равняйсь»,
4. «Смирно»,
5. «Вольно»,
6. "Заправиться».
7. «Поворот на месте»,
8. «Движение одиночным строевым шагом»,
9. «Выполнение воинского приветствия»,

10. «Выход и строя и подход к начальнику»,
11. «Постановка в строй».

Занятие 4.3. Строевое слаживание подразделения.

Вопросы для самоподготовки:

1. Отработка порядка выполнения команд:
2. «Движение строевым шагом в составе подразделения»;
3. «Повороты строя в движении»;
4. «Движение в составе взвода»;
5. «Выполнение воинского приветствия в строю».
6. Порядок подачи команд для управления строем в движении.

РАЗДЕЛ 3. Огневая подготовка из стрелкового оружия.

Тема 5. Основы, приемы и правила стрельбы из стрелкового оружия.

Вопросы для самоподготовки:

Основные меры безопасности при обращении со стрелковым оружием.
Основные меры безопасности при проведении занятий по огневой подготовке.

Порядок проведения стрельб из стрелкового оружия.

Правила прицеливания из стрелкового оружия.

Тема 6. Назначение, боевые свойства, материальная часть и применение стрелкового оружия, ручных противотанковых гранатометов и ручных гранат

Занятие 6.1. АК-74 и РПК-74

Вопросы для самоподготовки:

1. Назначение и боевые свойства.
2. Устройство, назначение частей и механизмов.
3. Работа автоматики.
4. Работа частей и механизмов при зарядании.
5. Работа частей и механизмов при автоматической стрельбе
6. Работа частей и механизмов при стрельбе одиночными выстрелами.
7. Задержки при стрельбе из автомата (ручного пулемета) и способы их устранения.
8. Порядок неполной разборки.
9. Порядок сборки после неполной разборки.
10. Уход за автоматом (ручным пулеметом).

Занятие 6.2. Пистолет ПМ.

Вопросы для самоподготовки:

1. Назначение и боевые свойства
2. Устройство, назначение частей и механизмов
3. Работа автоматики пистолета
4. Работа частей и механизмов при зарядании
5. Работа частей и механизмов заряженного пистолета при включении предохранителя
6. Работа частей и механизмов пистолета при выстреле
7. Задержки при стрельбе из пистолета и способы их устранения
8. Порядок неполной разборки
9. Сборка пистолета после неполной разборки
10. Осмотр и подготовка к стрельбе пистолета и патронов, уход и сбережение

Занятие 6.3. РПГ-7 и ручные гранаты

Вопросы для самоподготовки:

1. Назначение и боевые свойства РПГ-7.
2. Устройство, назначение частей и механизмов РПГ-7.
3. Ручные осколочные гранаты – общая характеристика.
4. Назначение и устройство гранаты РГД-5.
5. Назначение и устройство гранаты Ф-1.
6. Меры безопасности при обращении с гранатами.

Занятие 6.4. Метание ручных гранат

Вопросы для самоподготовки:

1. Алгоритм подготовки гранаты к боевому применению.
2. Способы метания.

Занятие 6.5. Боеприпасы для стрелкового оружия

Вопросы для самоподготовки:

1. Назначение патронов и их классификация.
2. Устройство и принцип действия патронов.
3. Назначение, классификация и устройство пуль.
4. Назначение и устройство гильз.
5. Метательные заряды.
6. Капсюли-воспламенители.

Тема 7. Выполнение упражнений учебных стрельб из стрелкового оружия

Занятие 7.1. Выполнение учебных стрельб.

Вопросы для самоподготовки:

1. Общие положения правил техники безопасности при организации и проведении стрельб из стрелкового оружия.
2. Общие положения мер безопасности при обращении со стрелковым оружием.
3. Общие положения правил стрельбы из стрелкового оружия.
4. Измерение углов и определение расстояний.
5. Установка прицела.
6. Поправки стрельбы.
7. Выбор вида, способа и момента открытия огня.
8. Ведение огня, наблюдение за его результатами и его корректирование.

Занятие 7.2. Упражнения стрельб из стрелкового оружия.

Вопросы для самоподготовки:

1. Правила стрельбы из ПМ, АК-74 и РПК-74.

РАЗДЕЛ 4. Основы тактики общевойсковых подразделений.

Тема 10. Основы инженерного обеспечения

Вопросы для самоподготовки:

1. Состав элементов инженерного оборудования позиции.
2. Понятие окопа, его элементы и виды.
3. Мины, их назначение и классификация.
4. Понятие инженерного заграждения, его классификация

РАЗДЕЛ 5. Радиационная, химическая и биологическая защита.

Тема 13. Радиационная, химическая и биологическая защита

Занятие 13.1. Основы РХБЗ.

Вопросы для самоподготовки:

1. Назначение, цели и задачи РХБЗ.
2. Порядок проведения: дегазации, дезактивации, дезинфекции, санитарной обработки личного состава и вооружения.

Занятие 13.2. Приборы и средства РХБЗ

Вопросы для самоподготовки:

1. Измеритель дозы мощности ДП-5: назначение, порядок применения.
2. ВПХР: назначение, порядок применения.
3. Фильтрующий противогаз: назначение, устройство, порядок подгонки и использования, нормативы надевания.
4. Общеевойсковой защитный комплект: назначение, устройство, порядок подгонки и использования, нормативы надевания.
5. Аптечка индивидуальная АИ-2: состав, порядок использования.

- ИПП-10, ИПП-11: назначение, порядок использования.

РАЗДЕЛ 6. Военная топография.

Тема 15. Топографические карты и их чтение, подготовка к работе. Определение координат объектов и целеуказания по карте

Вопросы для самоподготовки:

- Понятия «карта», «топографическая карта».
- Виды топографических карт.
- Содержание топографической карты.
- Порядок и способы измерения по топографическим картам.

РАЗДЕЛ 7. Основы медицинского обеспечения.

Тема 10. Основы инженерного обеспечения

Занятие 16.2. Первая медицинская помощь при ранениях и травмах.

Вопросы для самоподготовки:

- Раны и их классификация.
- Способы и порядок остановки кровотечения.
- Порядок обработки раны.
- Способы наложения повязок на раны (голова, грудь, нога, рука).
- Травмы и их классификация.
- Способы иммобилизации различных частей тела человека.

Занятие 16.3. Первая медицинская помощь при поражении отравляющими веществами.

Вопросы для самоподготовки:

- Ожоги ОВ и их классификация.
- Порядок оказания первой медицинской помощи при поражении ОВ.
- Мероприятия доврачебной помощи и алгоритм их выполнения.

РАЗДЕЛ 8. Военно-политическая подготовка.

Тема 17. Россия в современном мире. Основные направления социально-экономического, политического и военно-технического развития страны

Занятие 17.2 Специальная военная операция на Украине

Вопросы для самоподготовки:

- СВО: причины, цели и задачи.
- Промежуточные результаты СВО.
- Санкционная политика Запада в отношении России.

Занятие 17.3 Военно-политическая работа в ВС РФ.

Вопросы для самоподготовки:

- Военно-политическая работа в ВС РФ: цели, задачи, силы и средства.
- Формы и методы военно-политической работы в ВС РФ.

2. МЕТОДИЧЕСКИЕ РЕКОМЕНДАЦИИ ДЛЯ ОБУЧАЮЩИХСЯ ПО ОСВОЕНИЮ ДИСЦИПЛИНЫ (МОДУЛЯ) И САМОСТОЯТЕЛЬНОЙ РАБОТЕ

Освоение обучающимся дисциплины (модуля) «*Основы военной подготовки*» предполагает изучение материалов дисциплины на аудиторных занятиях и в ходе самостоятельной работы. Аудиторные занятия проходят в форме лекций и практических занятий. Самостоятельная работа включает разнообразный комплекс видов и форм работы обучающихся.

Для успешного освоения дисциплины (модуля) и достижения поставленных целей необходимо внимательно ознакомиться с рабочей программы дисциплины (модуля), доступной в электронной информационно-образовательной среде РГСУ.

Следует обратить внимание на списки основной и дополнительной литературы, на предлагаемые преподавателем ресурсы информационно-телекоммуникационной сети Интернет. Эта информация необходима для самостоятельной работы обучающегося.

При подготовке к аудиторным занятиям необходимо помнить особенности каждой формы его проведения.

Подготовка к учебному занятию лекционного типа заключается в следующем.

С целью обеспечения успешного обучения обучающийся должен готовиться к лекции, поскольку она является важнейшей формой организации учебного процесса, поскольку:

- знакомит с новым учебным материалом;
- разъясняет учебные элементы, трудные для понимания;
- систематизирует учебный материал;
- ориентирует в учебном процессе.

С этой целью:

- внимательно прочитайте материал предыдущей лекции;
- ознакомьтесь с учебным материалом по учебнику и учебным пособиям с темой прочитанной лекции;
- внесите дополнения к полученным ранее знаниям по теме лекции на полях лекционной тетради;
- запишите возможные вопросы, которые вы зададите лектору на лекции по материалу изученной лекции;
- постарайтесь уяснить место изучаемой темы в своей подготовке;
- узнайте тему предстоящей лекции (по тематическому плану, по информации лектора) и запишите информацию, которой вы владеете по данному вопросу.

Подготовка к занятию семинарского типа.

При подготовке и работе во время проведения занятий семинарского типа следует обратить внимание на следующие моменты: на процесс предварительной подготовки, на работу во время занятия, обработку полученных результатов, исправление полученных замечаний.

Предварительная подготовка к учебному занятию семинарского типа заключается в изучении теоретического материала в отведенное для самостоятельной работы время, ознакомление с инструктивными материалами с целью осознания задач практического занятия, техники безопасности при работе с приборами, веществами.

Работа во время проведения учебного занятия семинарского типа включает:

- консультирование студентов преподавателями и вспомогательным персоналом с целью предоставления исчерпывающей информации, необходимой для самостоятельного выполнения предложенных преподавателем задач.
- самостоятельное выполнение заданий согласно обозначенной рабочей программой дисциплины (модуля) тематики.

Самостоятельная работа.

Самостоятельная работа - планируемая учебная, учебно-исследовательская, научно-исследовательская работа студентов, выполняемая во внеаудиторное (аудиторное) время по заданию и при методическом руководстве преподавателя, но без его непосредственного участия (при частичном непосредственном участии преподавателя, оставляющем ведущую роль за работой студентов).

Для более углубленного изучения темы задания для самостоятельной работы рекомендуется выполнять параллельно с изучением данной темы. При выполнении заданий по возможности используйте наглядное представление материала.

Самостоятельная работа студентов в ВУЗе является важным видом учебной и научной деятельности студента. Самостоятельная работа студентов играет значительную роль в рейтинговой технологии обучения.

К современному специалисту в области медицины общество предъявляет достаточно широкий перечень требований, среди которых немаловажное значение имеет наличие у

выпускников определенных навыков (компетенций) и умения самостоятельно добывать знания из различных источников, систематизировать полученную информацию, давать оценку конкретной профессиональной ситуации. Формирование такого умения происходит в течение всего периода обучения.

В процессе самостоятельной работы студент приобретает необходимые для будущей специальности компетенции, навыки самоорганизации, самоконтроля, самоуправления, саморефлексии и становится активным самостоятельным субъектом учебной деятельности.

Самостоятельная работа студентов должна оказывать важное влияние на формирование личности будущего специалиста, его компетентность. Каждый студент самостоятельно определяет режим своей работы и меру труда, затрачиваемого на овладение учебным содержанием по каждой дисциплине. Он выполняет внеаудиторную работу по личному индивидуальному плану, в зависимости от его подготовки, времени и других условий.

Виды самостоятельной работы.

Работа с литературой.

При работе с книгой необходимо подобрать литературу, научиться правильно ее читать, вести записи. Для подбора литературы в библиотеке используются алфавитный и систематический каталоги. Важно помнить, что рациональные навыки работы с книгой - это всегда большая экономия времени и сил. Правильный подбор учебников рекомендуется преподавателем, читающим лекционный курс. Необходимая литература может быть также указана в методических разработках по данному курсу. Изучая материал по учебнику, следует переходить к следующему вопросу только после правильного уяснения предыдущего, описывая на бумаге все выкладки и вычисления (в том числе те, которые в учебнике опущены или на лекции даны для самостоятельного вывода). При изучении любой дисциплины большую и важную роль играет самостоятельная индивидуальная работа. Особое внимание следует обратить на определение основных понятий курса. Студент должен подробно разбирать примеры, которые поясняют такие определения, и уметь строить аналогичные примеры самостоятельно. Нужно добиваться точного представления о том, что изучаешь. Полезно составлять опорные конспекты. При изучении материала по учебнику полезно в тетради (на специально отведенных полях) дополнять конспект лекций. Там же следует отмечать вопросы, выделенные студентом для консультации с преподавателем. Выводы, полученные в результате изучения, рекомендуется в конспекте выделять, чтобы они при перечитывании записей лучше запоминались. Опыт показывает, что многим студентам помогает составление листа опорных сигналов, содержащего важнейшие и наиболее часто употребляемые формулы и понятия. Такой лист помогает запомнить формулы, основные положения лекции, а также может служить постоянным справочником для студента. Различают два вида чтения: первичное и вторичное. Первичное - это внимательное, неторопливое чтение, при котором можно остановиться на трудных местах.

Задача вторичного чтения - полное усвоение смысла целого (по счету это чтение может быть и не вторым, а третьим или четвертым). Самостоятельная работа с учебниками и книгами (а также самостоятельное теоретическое исследование проблем, обозначенных преподавателем на лекциях) – это важнейшее условие формирования у себя научного способа познания.

Чтение научного текста является частью познавательной деятельности. Ее цель – извлечение из текста необходимой информации. От того насколько осознанно читающим собственная внутренняя установка при обращении к печатному слову (найти нужные сведения, усвоить информацию полностью или частично, критически проанализировать материал и т.п.) во многом зависит эффективность осуществляемого действия.

Методические рекомендации по составлению конспекта:

1. Внимательно прочитайте текст. Уточните в справочной литературе непонятные слова. При записи не забудьте вынести справочные данные на поля конспекта;
2. Выделите главное, составьте план;
3. Кратко сформулируйте основные положения текста, отметьте аргументацию автора;

4. Законспектируйте материал, четко следуя пунктам плана. При конспектировании старайтесь выразить мысль своими словами. Записи следует вести четко, ясно.

5. Грамотно записывайте цитаты. Цитируя, учитывайте лаконичность, значимость мысли. В тексте конспекта желательно приводить не только тезисные положения, но и их доказательства. При оформлении конспекта необходимо стремиться к емкости каждого предложения. Мысли автора книги следует излагать кратко, заботясь о стиле и выразительности написанного. Число дополнительных элементов конспекта должно быть логически обоснованным, записи должны распределяться в определенной последовательности, отвечающей логической структуре произведения. Для уточнения и дополнения необходимо оставлять поля. Владение навыками конспектирования требует от студента целеустремленности, повседневной самостоятельной работы.

Методические материалы по выполнению доклада.

Рекомендуется следующая структура доклада:

1. титульный лист, содержание доклада;
2. краткое изложение;
3. цели и задачи;
4. изложение характера исследований и рассмотренных проблем, гипотезы, спорные вопросы;
5. источники информации, методы сбора и анализа данных, степень их полноты и достоверности;
6. анализ и толкование полученных в работе результатов;
7. выводы и оценки;
8. библиография и приложения.

Время выступления докладчика не должно превышать 10 минут.

Основные требования к оформлению доклада:

- титульный лист должен включать название доклада, наименование предметной (цикловой) комиссии, фамилию обучающегося;
- все использованные литературные источники сопровождаются библиографическим описанием;
- приводимая цитата из источника берется в кавычки (оформляются сноски);
- единицы измерения должны применяться в соответствии с действующими стандартами;
- все названия литературных источников следует приводить в соответствии с новейшими изданиями;
- рекомендуется включение таблиц, графиков, схем, если они отражают основное содержание или улучшают ее наглядность;
- названия фирм, учреждений, организаций и предприятий должны именоваться так, как они указываются в источнике;

Критерии оценки доклада

При выполнении доклада обучающийся должен продемонстрировать умение кратко излагать прочитанный материал, а также умение обобщать и анализировать материал по теме доклада.

Презентация

Методические материалы к презентациям

1. Объем презентации 10 -20 слайдов.
2. На титульном слайде должно быть отражено:
 - наименование факультета;
 - тема презентации;
 - фамилия, имя, отчество, направление подготовки/ специальность, направленность (профиль)/ специализация, форма обучения, номер группы автора презентации;
 - фамилия, имя, отчество, степень, звание, должность руководитель работы;
 - год выполнения работы.

3. В презентации должны быть отражены обоснование актуальности представляемого материала, цели и задачи работы.

4. Содержание презентации должно включать наиболее значимый материал доклада, а также, при необходимости, таблицы, диаграммы, рисунки, фотографии, карты, видео – вставки, звуковое сопровождение.

5. Заключительный слайд должен содержать информацию об источниках информации для презентации.

Критерии оценки презентации

1. Объём презентации 10 -20 слайдов.

2. Правильность оформления титульного слайда.

3. Актуальность отобранного материала, обоснованность формулировки цели и задач работы.

4. Наглядность и логичность презентации, обоснованность использования таблиц, диаграмм, рисунков, фотографий, карт, видео – вставок, звукового сопровождения; правильный выбор шрифтов, фона, других элементов дизайна слайда.

5. Объём и качество источников информации (не менее 2-х интернет – источников и не менее 2-х литературных источников).

Методические материалы по подготовке к опросу

Самостоятельная работа обучающихся включает подготовку к опросу на практических занятиях. Для этого обучающийся изучает лекции, основную и дополнительную литературу, публикации, информацию из Интернет-ресурсов.

Тема и вопросы к практическим занятиям, вопросы для самоконтроля содержатся в рабочей программе и доводятся до студентов заранее.

Для подготовки к опросу обучающемуся необходимо ознакомиться с материалом, посвященным теме практического занятия, в учебнике или другой рекомендованной литературе, конспекте лекции, обратить внимание на усвоение основных понятий дисциплины, выявить неясные вопросы и подобрать дополнительную литературу для их освещения.

Критерии оценки опроса

«Отлично»:

- дан полный, развернутый ответ на поставленный вопрос;
- в ответе прослеживается четкая структура, логическая последовательность, отражающая сущность раскрываемых понятий, теорий, явлений;
- знание по предмету демонстрируется на фоне понимания его в системе данной науки и междисциплинарных связей;
- свободное владение терминологией;
- ответы на дополнительные вопросы четкие, краткие;

«Хорошо»:

- дан полный, развернутый ответ на поставленный вопрос, показано умение выделять существенные и несущественные признаки, причинно-следственные связи;
- ответ недостаточно логичен с единичными ошибками в частностях, исправленные студентом с помощью преподавателя;
- единичные ошибки в терминологии;
- ответы на дополнительные вопросы правильные, недостаточно полные и четкие.

«Удовлетворительно»:

- ответ не полный, с ошибками в деталях, умение раскрыть значение обобщённых знаний не показано, речевое оформление требует поправок, коррекции;
- логика и последовательность изложения имеют нарушения, студент не способен самостоятельно выделить существенные и несущественные признаки и причинно-следственные связи;
- ошибки в раскрываемых понятиях, терминах;
- студент не ориентируется в теме, допускает серьезные ошибки;

– студент не может ответить на большую часть дополнительных вопросов.

«Неудовлетворительно»:

– ответ представляет собой разрозненные знания с существенными ошибками по вопросу;

– присутствуют фрагментарность, нелогичность изложения, студент не осознает связь обсуждаемого вопроса с другими объектами дисциплины, речь неграмотная;

– незнание терминологии;

– ответы на дополнительные вопросы неправильные.

Методические материалы по выполнению практического задания

При выполнении практического задания обучающийся придерживается следующего алгоритма:

1. Записать дату, тему и цель задания;

2. Ознакомиться с правилами и условия выполнения практического задания;

3. Повторить теоретические задания, необходимые для рациональной работы и других практических действий, используя конспекты лекций и рекомендованную литературу, представленной в программе;

4. Выполнить работу по предложенному алгоритму действий;

5. Обобщить результаты работы, сформулировать выводы / дать ответы на контрольные вопросы;

Работа должна быть выполнена грамотно, с соблюдением культуры изложения. При использовании данных из учебных, методических пособий и другой литературы, периодических изданий, Интернет-источников должны иметься ссылки на вышеперечисленные.

Критерии оценки практического задания:

«Отлично» – правильный ответ, дается четкое обоснование принятому решению; рассуждения четкие последовательные логические; используются ссылки на полученные при изучении дисциплины знания; правильно используются формулы, понятия, процедуры, имеющие прямое отношение к задаче для подтверждения принятого решения.

«Хорошо» – правильный ответ, дается обоснование принятому решению; но с не существенными ошибками, в рассуждениях отсутствует логическая последовательность; используются ссылки на полученные при изучении дисциплины знания, правильно используются формулы, понятия, процедуры, имеющие прямое отношение к задаче для подтверждения принятого решения.

«Удовлетворительно» – правильный ответ, допускаются грубые ошибки в обосновании принятого решения; рассуждения не последовательные сумбурные; используются ссылки на полученные при изучении дисциплины знания; используются формулы, процедуры, понятия, имеющие прямое значение для подтверждения принятого решения, однако, при обращении к ним допускаются серьезные ошибки, студент не может правильно ими воспользоваться.

«Неудовлетворительно, не зачтено» – ответ неверный, отсутствует обоснование принятому решению; студент демонстрирует полное непонимание сути вопроса.

Методические указания для подготовки к промежуточной аттестации.

Изучение учебной дисциплины завершается зачетом с оценкой. Подготовка к промежуточной аттестации способствует закреплению, углублению и обобщению знаний, получаемых, в процессе обучения, а также применению их к решению практических задач. Готовясь к зачету с оценкой, студент ликвидирует имеющиеся пробелы в знаниях, углубляет, систематизирует и упорядочивает свои знания. На зачете студент демонстрирует то, что он освоил в процессе обучения по дисциплине.

Вначале следует просмотреть весь материал по дисциплине, отметить для себя трудные вопросы. Обязательно в них разобраться. В заключение еще раз целесообразно повторить основные положения, используя при этом листы опорных сигналов. Систематическая

подготовка к занятиям в течение семестра позволит использовать время промежуточной аттестации для систематизации знаний.

3. МЕТОДИЧЕСКИЕ МАТЕРИАЛЫ, ОПРЕДЕЛЯЮЩИЕ ПРОЦЕДУРЫ ОЦЕНИВАНИЯ ЗНАНИЙ, УМЕНИЙ, НАВЫКОВ И (ИЛИ) ОПЫТА ДЕЯТЕЛЬНОСТИ, ХАРАКТЕРИЗУЮЩИХ ЭТАПЫ ФОРМИРОВАНИЯ КОМПЕТЕНЦИЙ

3.1. Организационные основы применения балльно-рейтинговой системы оценки успеваемости обучающихся по дисциплине (модулю)

Оценка качества освоения обучающимися дисциплины (модуля) реализуется в формате балльно-рейтинговой системы оценки успеваемости обучающихся (БРСО).

БРСО в ходе текущего контроля успеваемости и промежуточной аттестации осуществляется по 100-балльной шкале.

Академический рейтинг обучающегося по дисциплине (модулю) складывается из результатов:

- текущего контроля успеваемости (максимальный текущий рейтинг обучающегося 80 рейтинговых баллов);
- промежуточной аттестации (максимальный рубежный рейтинг обучающегося 20 рейтинговых баллов).

Условия оценки освоения обучающимся дисциплины (модуля) в формате БРСО доводятся преподавателем до сведения обучающихся на первом учебном занятии, а также размещены в свободном доступе в электронной информационно-образовательной среде Университета.

3.2. Проведение текущего контроля успеваемости обучающихся по дисциплине (модулю) в соответствии с балльно-рейтинговой системой оценки успеваемости обучающегося

В течение учебного семестра до промежуточной аттестации на основании утвержденной рабочей программы дисциплины (модуля) формируется текущий рейтинг обучающегося. Текущий рейтинг обучающегося складывается как сумма рейтинговых баллов, полученных им в течение учебного семестра по всем видам учебных занятий по учебной дисциплине.

В процессе текущего контроля оцениваются следующие действия обучающегося, направленные на освоение компетенций в рамках изучения учебной дисциплины:

- академическая активность (посещаемость учебных занятий, самостоятельное изучение содержания учебной дисциплины в электронной информационно-образовательной среде, соблюдение сроков сдачи практических заданий и текущих контрольных мероприятий и др.);
- выполнение и сдача текущих и итогового практических заданий (эссе, рефераты, творческие задания, кейс-задания, лабораторные работы, расчетные задания и др., активное участие в групповых интерактивных занятиях (дискуссии, WiKi-проекты и др.), защита проектов и др.);
- прохождение рубежей текущего контроля, включая соблюдение графика их прохождения в электронной информационно-образовательной среде.

Для планирования расчета текущего рейтинга обучающегося используются следующие пропорции:

Вид учебного действия	Максимальная рейтинговая оценка, баллов
академическая активность	10
практические задания	40
<i>из них: текущие практические задания</i>	20

<i>итоговое практическое задание</i>	20
рубежи текущего контроля	30
ИТОГО:	80

В течение учебного семестра по дисциплине (модулю) обучающимся должен быть накоплен текущий рейтинг не менее 52 рейтинговых баллов (65% от максимального значения текущего рейтинга).

Необходимыми условиями допуска обучающегося к промежуточной аттестации по дисциплине являются положительное прохождение обучающимся не менее 65% рубежей текущего контроля с накоплением не менее 65% максимального рейтингового балла за каждый рубеж текущего контроля и положительное выполнение итогового практического задания с накоплением не менее 65% максимального рейтингового балла, установленного за итоговое практическое задание.

Невыполнение вышеуказанных условий является текущей академической задолженностью, которая должна быть ликвидирована обучающимся до контрольного мероприятия промежуточной аттестации.

Сведения о наличии у обучающихся текущей академической задолженности, сроках и порядке добора рейтинговых баллов для её ликвидации доводятся до обучающихся педагогическим работником.

В случае неликвидации текущей академической задолженности, педагогический работник обязан во время контрольного мероприятия промежуточной аттестации поставить обучающемуся 0 рейтинговых баллов. В этом случае ликвидация текущей академической задолженности возможна в периоды проведения повторной промежуточной аттестации.

3.3. Проведение промежуточной аттестации обучающихся по дисциплине (модулю) в соответствии с балльно-рейтинговой системой оценки успеваемости обучающегося

Промежуточная аттестация по дисциплине (модулю) проводится в соответствии с Положением о промежуточной аттестации обучающихся по основным профессиональным образовательным программам высшего образования – программ бакалавриата в Российском государственном социальном университете и Положением о балльно-рейтинговой системе оценки успеваемости обучающихся по основным профессиональным образовательным программам высшего образования - программам бакалавриата, программам специалитета, программам магистратуры в Российском государственном социальном университете.

На промежуточную аттестацию отводится 20 рейтинговых баллов.

Ответы обучающегося на контрольном мероприятии промежуточной аттестации оцениваются педагогическим работником по 20 - балльной шкале, а итоговая оценка по дисциплине (модулю) выставляется по пятибалльной системе для дифференцированного зачета.

Критерии выставления оценки определяются Положением о балльно-рейтинговой системе оценки успеваемости обучающихся по основным профессиональным образовательным программам высшего образования - программам бакалавриата, программам специалитета, программам магистратуры в Российском государственном социальном университете.

В процессе определения рубежного рейтинга обучающегося используется следующая шкала:

Рубежный рейтинг	Критерии оценки освоения обучающимся учебной дисциплины в ходе контрольных мероприятий промежуточной аттестации
-------------------------	--

19-20 рейтинговых баллов	обучающийся глубоко и прочно усвоил программный материал, исчерпывающе, последовательно, грамотно и логически стройно его излагает, тесно увязывает с задачами и будущей деятельностью, не затрудняется с ответом при видоизменении задания, свободно справляется с задачами и практическими заданиями, правильно обосновывает принятые решения, умеет самостоятельно обобщать и излагать материал, не допуская
16-18 рейтинговых баллов	обучающийся твердо знает программный материал, грамотно и по существу излагает его, не допуская существенных неточностей в ответе на вопрос, может правильно применять теоретические положения и владеет необходимыми умениями и навыками при выполнении практических
13-15 рейтинговых баллов	обучающийся освоил основной материал, но не знает отдельных деталей, допускает неточности, недостаточно правильные формулировки, нарушает последовательность в изложении программного материала и испытывает затруднения в выполнении практических заданий
1-12 рейтинговых баллов	обучающийся не знает значительной части программного материала, допускает существенные ошибки, с большими затруднениями выполняет практические задания
0 рейтинговых баллов	не аттестован

Если результат контроля успеваемости в рамках проведения контрольных мероприятий промежуточной аттестации (рубежный рейтинг обучающегося) неудовлетворительный (получено менее 13 рейтинговых баллов), то промежуточная аттестация по учебной дисциплине (модулю) невозможна даже при наличии высокого текущего рейтинга, полученного по итогам текущего контроля по учебной дисциплине (модулю).

ЛИСТ РЕГИСТРАЦИИ ИЗМЕНЕНИЙ

№ п/п	Содержание изменения	Реквизиты документа об утверждении изменения	Дата введения изменения
1.			
2.			
3.			



Министерство науки и высшего образования Российской Федерации
Федеральное государственное бюджетное образовательное учреждение
высшего образования
«Российский государственный социальный университет»

УТВЕРЖДАЮ

Декан медицинского факультета

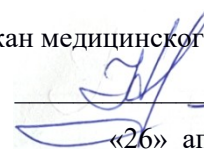
 /С.А.Киреев/

«26» апреля 2023 г.

МЕТОДИЧЕСКИЕ МАТЕРИАЛЫ ПО ДИСЦИПЛИНЕ (МОДУЛЮ)

ОСНОВЫ МЕДИЦИНСКИХ ЗНАНИЙ (МОДУЛЯ)

Направление подготовки
«Информационная безопасность»

Направленность
«Организация и технологии защиты информации (по отрасли или в сфере профессиональной деятельности)»

ОБРАЗОВАТЕЛЬНАЯ ПРОГРАММА ВЫСШЕГО ОБРАЗОВАНИЯ - ПРОГРАММА БАКАЛАВРИАТА

Форма обучения
Очная

Москва 2023 г.

Методические материалы по дисциплине (модулю) «Основы медицинских знаний» разработана на основании федерального государственного образовательного стандарта высшего образования – *бакалавриата* по направлению подготовки 10.03.01 Информационная безопасность, утвержденного приказом Министерства образования и науки Российской Федерации от 17.11.2020г. № 1427, учебного плана по основной профессиональной образовательной программе высшего образования - программе *бакалавриата* по направлению подготовки 10.03.01 Информационная безопасность (далее – «ОПОП»).

Методические материалы по дисциплине (модулю) разработаны рабочей группой в составе: к.мед.наук, доцент медицинского факультета Харнас П.С., ст.преп. Некрасова М.В.

Методические материалы по дисциплине (модулю) обсуждены и утверждены на заседании Ученого совета медицинского факультета
Протокол № 10 от «26» апреля 2023 года

Декан факультета
канд.мед.наук

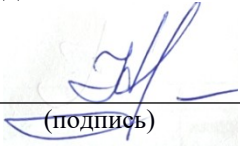

(подпись)

С.А.Киреев

Методические материалы по дисциплине (модулю) рецензированы и рекомендованы к утверждению:

Главный врач
ГБУЗ «ГП № 19 ДЗМ»



(подпись)

Э.А. Каспарова

Кандидат педагогических наук, доцент, заведующий кафедрой адаптивной физической культуры, рекреации и междисциплинарной медицины



(подпись)

А.В.Корнев

СОДЕРЖАНИЕ

1. МЕТОДИЧЕСКИЕ МАТЕРИАЛЫ К ЛЕКЦИОННЫМ И ПРАКТИЧЕСКИМ ЗАНЯТИЯМ.....	4
1.1. Методические материалы к проведению лекционных занятий по дисциплине (модулю).....	4
1.2. Методические материалы по подготовке к практическим занятиям по дисциплине (модулю).....	8
1.3. Учебно-наглядные пособия по разделам (темам) дисциплины (модуля).....	12
2. МЕТОДИЧЕСКИЕ РЕКОМЕНДАЦИИ ДЛЯ ОБУЧАЮЩИХСЯ ПО ОСВОЕНИЮ ДИСЦИПЛИНЫ (МОДУЛЯ) И САМОСТОЯТЕЛЬНОЙ РАБОТЕ.....	13
3. МЕТОДИЧЕСКИЕ МАТЕРИАЛЫ, ОПРЕДЕЛЯЮЩИЕ ПРОЦЕДУРЫ ОЦЕНИВАНИЯ ЗНАНИЙ, УМЕНИЙ, НАВЫКОВ И (ИЛИ) ОПЫТА ДЕЯТЕЛЬНОСТИ, ХАРАКТЕРИЗУЮЩИХ ЭТАПЫ ФОРМИРОВАНИЯ КОМПЕТЕНЦИЙ.....	22
3.1. Организационные основы применения балльно-рейтинговой системы оценки успеваемости обучающихся по дисциплине (модулю).....	22
3.2. Проведение текущего контроля успеваемости обучающихся по дисциплине (модулю) в соответствии с балльно-рейтинговой системой оценки успеваемости обучающегося.....	22
3.3. Проведение промежуточной аттестации обучающихся по дисциплине (модулю) в соответствии с балльно-рейтинговой системой оценки успеваемости обучающегося.....	23
Приложение № 1 к методическим материалам по дисциплине (модулю). Учебно-наглядные пособия по дисциплине (модулю).....	25
ЛИСТ РЕГИСТРАЦИИ ИЗМЕНЕНИЙ.....	55

1. МЕТОДИЧЕСКИЕ МАТЕРИАЛЫ К ЛЕКЦИОННЫМ И ПРАКТИЧЕСКИМ ЗАНЯТИЯМ

1.1. Методические материалы к проведению лекционных занятий по дисциплине (модулю)

Лекция - один из методов обучения, одна из основных системообразующих форм организации учебного процесса в вузе. Лекционное занятие представляет собой систематическое, последовательное, монологическое изложение педагогическим работником учебного материала, как правило, теоретического характера. Такое занятие представляет собой элемент технологии представления учебного материала путем логически стройного, систематически последовательного и ясного изложения.

Цель лекции – организация целенаправленной познавательной деятельности обучающихся по овладению программным материалом дисциплины (модуля). Чтение курса лекций позволяет дать связанное, последовательное изложение материала в соответствии с новейшими данными науки, сообщить слушателям основное содержание предмета в целостном, систематизированном виде. В ряде случаев лекция выполняет функцию основного источника информации: при отсутствии учебников и учебных пособий, чаще по новым курсам; в случае, когда новые научные данные по той или иной теме не нашли отражения в учебниках; отдельные разделы и темы очень сложны для самостоятельного изучения. В таких случаях только лектор может методически помочь обучающимся в освоении сложного материала.

Возможные формы проведения лекций:

- Вводная лекция – один из наиболее важных и трудных видов лекции при чтении систематических курсов. От успеха этой лекции во многом зависит успех усвоения всего курса. Она может содержать: определение дисциплины (модуля); краткую историческую справку о дисциплине (модуле); цели и задачи дисциплины (модуля), ее роль в общей системе обучения и связь со смежными дисциплинами (модулями); основные проблемы (понятия и определения) данной науки; основную и дополнительную учебную литературу; особенности самостоятельной работы обучающихся над дисциплиной (модулем) и формы участия в научно-исследовательской работе; отчетность по курсу.

- Информационная лекция ориентирована на изложение и объяснение обучающимся научной информации, подлежащей осмыслению и запоминанию. Это самый традиционный тип лекций в практике высшей школы.

- Заключительная лекция предназначена для обобщения полученных знаний и раскрытия перспектив дальнейшего развития данной науки.

- Обзорная лекция – это систематизация научных знаний на высоком уровне, допускающая большое число ассоциативных связей в процессе осмысления информации, излагаемой при раскрытии внутрипредметной и межпредметной связей, исключая детализацию и конкретизацию. Как правило, стержень излагаемых теоретических положений составляет научно-понятийная и концептуальная основа всего курса или крупных его разделов.

- Лекция-беседа - непосредственный контакт педагогического работника с аудиторией - диалог. По ходу лекции педагогический работник задает вопросы для выяснения мнений и уровня осведомленности обучающихся по рассматриваемой проблеме.

- Лекция-дискуссия - свободный обмен мнениями в ходе изложения лекционного материала. Педагогический работник активизирует участие в обсуждении отдельными вопросами, сопоставляет между собой различные мнения и тем самым развивает дискуссию, стремясь направить ее в нужное русло.

- Лекция с применением обратной связи включает в себе то, что в начале и конце каждого раздела лекции задаются вопросы. Первый - для того, чтобы узнать, насколько обучающиеся ориентируются в излагаемом материале, вопрос в конце раздела предназначен для выяснения степени усвоения только что изложенного материала. При неудовлетворительных результатах контрольного опроса педагогический работник возвращается к уже прочитанному разделу, изменив при этом методику подачи материала.

- Проблемная лекция опирается на логику последовательно моделируемых проблемных ситуаций путем постановки проблемных вопросов или предъявления проблемных задач. Проблемный вопрос - это диалектическое противоречие, требующее для своего решения размышления, сравнения, поиска, приобретения и применения новых знаний. Проблемная задача содержит дополнительную вводную информацию и при необходимости некоторые ориентиры поиска ее решения.

- Программированная лекция - консультация – педагогический работник сам составляет и предлагает обучающимся вопросы. На подготовленные вопросы педагогический работник сначала просит ответить обучающихся, а затем проводит анализ и обсуждение неправильных ответов. В лекциях можно использовать наглядные материалы, а также подготовить презентацию. Что касается презентации, то в качестве визуальной поддержки ее можно органично интегрировать во все вышеупомянутые лекции. В то же время лекцию-презентацию возможно выделить и в качестве самостоятельной формы. Лекция-презентация должна отражать суть основных и (или) проблемных вопросов лекции, на которые особо следует обратить внимание обучающихся. В условиях применения активного метода проведения занятий презентация представляется весьма удачным способом донесения информации до слушателей. Единственное, на что следует обратить внимание при подготовке слайдов, - это их оформление и текст. Слайд не должен быть перегружен картинками и лишней информацией, которая будет отвлекать от основного аспекта того или иного вопроса лекции. Во время лекции можно задавать вопросы аудитории в отношении того или иного слайда, тем самым еще больше вовлекая обучающихся в проблематику.

Краткое содержание лекционных занятий

Наименование разделов и тем	Содержание учебного материала
РАЗДЕЛ 1. ЗДОРОВЬЕ И ФАКТОРЫ ЕГО ФОРМИРОВАНИЯ	
Тема 1.1. Понятие здоровья, основные признаки нарушения здоровья	Понятие «здоровье». Определение здоровья по ВОЗ. Цели и задачи изучения состояния здоровья населения. Уровни здоровья. Здоровье и болезнь. Переходное состояние. Факторы, влияющие на здоровье человека, их соотношение. Образ жизни и виды активности: трудовая, внеуровневая, социальная, культурная, медицинская, экология и здоровье: воздушная среда, водная среда, состояние педосферы, экология жилых и общественных помещений, климатические факторы. Здоровье и наследственность. Биологические и социальные компоненты наследственности человека. Состояние здравоохранения: качество, своевременность, полнота, адекватность, экономичность.
Тема 1.2. Основы здорового образа жизни.	Здоровый образ жизни (ЗОЖ). Определение. Составляющие ЗОЖ: организация питания, режим труда и отдыха, организация сна, двигательная активность, личная гигиена и закаливание, профилактика вредных привычек, культура сексуального поведения и планирование семьи, культура межличностного общения. Принципы ЗОЖ.
РАЗДЕЛ 2. ОСНОВЫ ОКАЗАНИЯ ПЕРВОЙ ПОМОЩИ ПРИ РАЗЛИЧНЫХ СОСТОЯНИЯХ	
Тема 2.1. Предмет, задачи и организация оказания первой помощи	Определение понятия «первая помощь». Основные нормативно-правовые акты, регламентирующие оказание первой помощи. Перечень состояний, требующих оказания первой помощи. Перечень мероприятий первой помощи и последовательность их выполнения на месте происшествия. Оценка обстановки и обеспечение безопасных условий для оказания первой помощи на месте происшествия. Правила и порядок осмотра пострадавшего, основные критерии оценки нарушения сознания, дыхания, кровообращения. Определение приоритетности оказания

	первой помощи.
<p>Тема 2.2. Оказание первой помощи при различных состояниях</p>	<p>Меры безопасности при оказании первой помощи, профилактика ВИЧ-инфекции.</p> <p>Назначение, устройство и правила пользования аптечкой индивидуальной, пакетом перевязочным медицинским индивидуальным, сумкой медицинской санитарной.</p> <p>Назначение, устройство и правила пользования пакетом противохимическим индивидуальным, перевязочным материалом.</p> <p>Аптечка индивидуальная. Состав, правила пользования. Использование содержимого: для обезболивания, при отравлении фосforoорганическими отравляющими веществами, для профилактики инфекционных заболеваний.</p> <p>Виды перевязочного материала: марля, бинты, леггин, косянки, индивидуальный перевязочный материал, салфетки.</p> <p>Понятие о видах транспортировки. Показания к самостоятельной транспортировке пострадавшего. Сопровождение пострадавшего. Средства транспортировки.</p> <p>Переноска пострадавших одним двумя и более добровольцами. Приемы переноски. Особенности извлечения и перекладывания пострадавших с подозрением на травму позвоночника, таза. Погрузка и размещение пострадавших внутри транспортных средств.</p> <p>Классификация состояний, угрожающих жизни пострадавших и внезапно заболевших. Характеристика терминальных состояний, клинической смерти. Принципы и методы оказания неотложной доврачебной помощи при терминальных состояниях и клинической смерти. Техника непрямого массажа сердца и искусственного дыхания. Правила пользования ротаторасширителем, воздуховодом. Особенности реанимационных мероприятий при утоплении и поражении электрическим током.</p> <p>Классификация острых заболеваний дыхательной системы. Основные клинические признаки и экстренная доврачебная помощь при бронхиальной астме, воспалении легких, плеврите. Клиническая характеристика коматозных состояний. Клиника и первая помощь при гипер- и гипогликемической коме. Оказание первой помощи при тепловом ударе. Признаки острого нарушения проходимости дыхательных путей.</p> <p>Классификация острых заболеваний сердечно-сосудистой системы. Основные клинические признаки и экстренная доврачебная помощь при стенокардии и инфаркте миокарда, гипертоническом кризе, нарушениях сердечного ритма.</p> <p>Классификация аллергических заболеваний. Симптомы аллергических реакций. Первая доврачебная помощь при крапивнице, укусах насекомых. Первая помощь при анафилактическом шоке.</p> <p>Основные свойства АХОВ. Пути попадания АХОВ в организм. Диагностика острых отравлений АХОВ. Первая медицинская и доврачебная помощь при острых отравле-</p>

ниях АХОВ (угарный газ, аммиак, хлор, метан). Лечебные мероприятия у пострадавших: - с химическими поражениями отравляющими веществами; - с острыми отравлениями лекарственными средствами; - с бытовыми отравлениями.

Виды травматизма. Характеристика закрытых поврежденных мягких тканей. Клиника, диагностика, ушибов, особенности оказания первой доврачебной помощи при ушибах мягких тканей. Симптомы повреждения связочного аппарата и мышц конечностей. Принципы оказания первой доврачебной медицинской помощи при ушибах, закрытых повреждениях связочного аппарата суставов, мышц. Особенности оказания доврачебной медицинской помощи при синдроме длительного сдавления. Классификация повреждений костей и суставов, достоверные и вероятные признаки переломов. Клиническая картина наиболее часто встречающихся травматических вывихов. Доврачебная помощь при подозрении на наличие перелома, вывиха. Показания и средства транспортной иммобилизации. Правила наложения табельных транспортных шин при открытых и закрытых повреждениях конечностей.

Классификация ран. Клиническая характеристика колотых, резаных, рубленых, рваных, рвано-размозженных, ушибленных, огнестрельных, укушенных ран. Объем неотложной первой медицинской и доврачебной помощи при ранениях. Общие понятия о раневом процессе. Местные признаки ранних раневых осложнений, пути их профилактики и лечения. Классификация кровотечений. Достоверные и вероятные признаки наружных артериальных, венозных, смешанных, внутриполостных кровотечений. Способы остановки наружных кровотечений. Классификация повязок. Виды мягких повязок, применяющихся в практике. Общие правила бинтования и наложения мягких повязок. Основные виды бинтовых повязок, техника их наложения на голову, туловище, конечности. Правила пользования индивидуальным перевязочным пакетом. Контурные повязки на грудную клетку. Косыночные повязки. Техника наложения косыночных повязок. Использование сетчатого эластичного бинта для фиксации асептических повязок на различные участки тела.

Особенности дорожно-транспортных происшествий. Механизмы поражающего действия при дорожно-транспортном происшествии. Нарушение функции жизненно-важных органов и систем при дорожно-транспортных происшествиях. Травматический шок. Фазы травматического шока. Степени тяжести торпидной фазы травматического шока. Клиника травматического шока. Профилактика травматического шока. Использование аптечки автомобильной.

Классификация ожогов и отморожений. Способы определения площади глубины термических поражений. Основные клинические признаки периодов ожоговой болезни. Критерии тяжести состояния обожженных. Принципы ока-

	<p>зания доврачебной помощи при термических поражениях. Объем первой помощи при ожогах концентрированными растворами кислот и щелочей.</p> <p>Основные инфекционные заболевания. Правила измерения температуры. Типы температурных кривых. Первая помощь при лихорадочных состояниях. Острые пищевые отравления. Правила промывания желудка. Особенности транспортировки инфекционных больных.</p>
РАЗДЕЛ 3. УХОД ЗА ПОСТРАДАВШИМИ И БОЛЬНЫМИ	
Тема 3.1. Оценка функционального состояния организма человека	<p>Определение физиологических показателей организма человека. Измерение температуры. Термометрия и ее способы. Исследование пульса. Измерение артериального давления. Подсчет частоты дыхательных движений.</p>
Тема 3.2. Основы ухода за пострадавшими и больными	<p>Общие принципы ухода за пострадавшими и больными. Санитарная обработка. Постельное белье и постельные принадлежности. Кормление. Уход за полостью рта, носом, глазами. Стрижка ногтей.</p> <p>Особенности ухода при отморожениях, ожогах.</p> <p>Особенности ухода при носовых кровотечениях, травме лица.</p> <p>Особенности ухода за больными, находящимися на вытяжении, в гипсовой повязке.</p> <p>Лекарственные формы. Характеристика способов введения лекарственных средств в организм, их преимущества и недостатки. Составление походной, домашней, автомобильной аптечек. Правила хранения и пользования лекарственными средствами. Десмургия. Правила наложения бинтовых повязок.</p>

1.2. Методические материалы по подготовке к практическим занятиям по дисциплине (модулю)

Практические (семинарские) занятия - одна из форм учебного занятия, направленная на развитие самостоятельности обучающихся и приобретение умений и навыков. Данные учебные занятия углубляют, расширяют, детализируют полученные ранее знания. Практическое занятие предполагает выполнение обучающимися по заданию и под руководством преподавателей одной или нескольких практических работ.

Цель практических занятий и семинаров состоит в развитии познавательных способностей, самостоятельности мышления и творческой активности обучающихся; углублении, расширении, детализировании знаний, полученных на лекции в обобщенной форме, и содействии выработке навыков профессиональной деятельности. В отдельных случаях на практических занятиях и семинарах руководителем занятия сообщаются дополнительные знания.

Для достижения поставленных целей и решения требуемого перечня задач практические занятия и семинары проводятся традиционными технологиями или с использованием активных и интерактивных образовательных технологий.

Возможные формы проведения практических (семинарских) занятий:

- Деловая игра - это метод группового обучения совместной деятельности в процессе решения общих задач в условиях максимально возможного приближения к реальным проблемным ситуациям. Имитационные игры - на занятиях имитируется деятельность какой-либо организации, предприятия или его подразделения. Имитироваться могут события, конкретная деятельность людей (деловое совещание, обсуждение плана) и обстановка, условия, в которых происходит событие или осуществляется деятельность (кабинет начальника цеха, зал заседа-

ний). Исполнение ролей (ролевые игры) - в этих играх отрабатывается тактика поведения, действий, выполнение функций и обязанностей конкретного лица. Для проведения игр с исполнением роли разрабатывается модель-пьеса ситуации, между студентами распределяются роли с «обязательным содержанием», характеризующиеся различными интересами; в процессе их взаимодействия должно быть найдено компромиссное решение. «Деловой театр» (метод инсценировки) - в нем разыгрывается какая-либо ситуация, поведение человека в этой обстановке, обучающийся должен вжиться в образ определенного лица, понять его действия, оценить обстановку и найти правильную линию поведения. Основная задача метода инсценировки - научить ориентироваться в различных обстоятельствах, давать объективную оценку своему поведению, учитывать возможности других людей, влиять на их интересы, потребности и деятельность, не прибегая к формальным атрибутам власти, к приказу.

- Игровое проектирование - является практическим занятием или циклом занятий, суть которых состоит в разработке инженерного, конструкторского, технологического и других видов проектов в игровых условиях, максимально воссоздающих реальность. Этот метод отличается высокой степенью сочетания индивидуальной и совместной работы обучающихся.

- Познавательные-дидактические игры не относятся к деловым играм. Они предполагают лишь включение изучаемого материала в необычный игровой контекст и иногда содержат лишь элементы ролевых игр. Такие игры могут проводиться в виде копирования научных, культурных, социальных явлений (конкурс знатоков, «Поле чудес», КВН и т.д.) и в виде предметно-содержательных моделей, (например, игры-путешествия, когда надо разработать рациональный маршрут, пользуясь различными картами).

- Анализ конкретных ситуаций. Конкретная ситуация – это любое событие, которое содержит в себе противоречие или вступает в противоречие с окружающей средой. Ситуации могут нести в себе как позитивный, так и отрицательный опыт. Все ситуации делятся на простые, критические и экстремальные.

- Кейс-метод (от английского case – случай, ситуация) – усовершенствованный метод анализа конкретных ситуаций, метод активного проблемно-ситуационного анализа, основанный на обучении путем решения конкретных задач – ситуаций (решение кейсов). Непосредственная цель метода case-study - обучающиеся должны проанализировать ситуацию, разобраться в сути проблем, предложить возможные решения и выбрать лучшее из них. Кейсы делятся на практические (отражающие реальные жизненные ситуации), обучающие (искусственно созданные, содержащие значительные элементы условности при отражении в нем жизни) и исследовательские (ориентированные на проведение исследовательской деятельности посредством применения метода моделирования). Метод конкретных ситуаций (метод case-study) относится к неигровым имитационным активным методам обучения.

- Тренинг (англ. training от train — обучать, воспитывать) – метод активного обучения, направленный на развитие знаний, умений и навыков и социальных установок. Тренинг – форма интерактивного обучения, целью которого является развитие компетентности межличностного и профессионального поведения в общении. Достоинство тренинга заключается в том, что он обеспечивает активное вовлечение всех участников в процесс обучения. Можно выделить основные типы тренингов по критерию направленности воздействия и изменений – навыковый, психотерапевтический, социально-психологический, бизнес-тренинг.

- Метод Сократа (Майевтика) – метод вопросов, предполагающих критическое отношение к догматическим утверждениям, называется еще как метод «сократовской иронии». Это умение извлекать скрытое в человеке знание с помощью искусных наводящих вопросов, подразумевающего короткий, простой и заранее предсказуемый ответ.

- Интерактивная лекция – выступление ведущего обучающего перед большой аудиторией с применением следующих активных форм обучения: дискуссия, беседа, демонстрация слайдов или учебных фильмов, мозговой штурм.

- Групповая, научная дискуссия, диспут. Дискуссия — это целенаправленное обсуждение конкретного вопроса, сопровождающееся обменом мнениями, идеями между двумя и бо-

лее лицами. Задача дискуссии - обнаружить различия в понимании вопроса и в споре установить истину. Дискуссии могут быть свободными и управляемыми. К технике управляемой дискуссии относятся: четкое определение цели, прогнозирование реакции оппонентов, планирование своего поведения, ограничение времени на выступления и их заданная очередность. Разновидностью свободной дискуссии является форум, где каждому желающему дается неограниченное время на выступление, при условии, что его выступление вызывает интерес аудитории. Каждый конкретный форум имеет свою тематику — достаточно широкую, чтобы в её пределах можно было вести многоплановое обсуждение.

- Дебаты – это чётко структурированный и специально организованный публичный обмен мыслями между двумя сторонами по актуальным темам. Это разновидность публичной дискуссии участников дебатов, направляющая на переубеждение в своей правоте третьей стороны, а не друг друга. Поэтому вербальные и невербальные средства, которые используются участниками дебатов, имеют целью получения определённого результата — сформировать у слушателей положительное впечатление от собственной позиции.

- Метод работы в малых группах. Групповое обсуждение кого-либо вопроса направлено на достижение лучшего взаимопонимания и нахождения истины. Групповое обсуждение способствует лучшему усвоению изучаемого материала. Оптимальное количество участников - 5-7 человек. Перед обучающимися ставится проблема, выделяется определенное время, в течение которого они должны подготовить аргументированный обдуманный ответ. Педагогический работник может устанавливать правила проведения группового обсуждения – задавать определенные рамки обсуждения, ввести алгоритм выработки общего мнения, назначить лидера и др.

- Круглый стол - общество, собрание в рамках более крупного мероприятия (съезда, симпозиума, конференции). Мероприятие, как правило, на которое приглашаются эксперты и специалисты из разных сфер деятельности для обсуждения актуальных вопросов. Данная модель обсуждения, основываясь на соглашениях, в качестве итогов даёт результаты, которые, в свою очередь, являются новыми соглашениями.

- Коллоквиум - (лат. colloquium — разговор, беседа) - одна из форм учебных занятий в системе образования, имеющая целью выяснение и повышение знаний обучающихся. На коллоквиумах обсуждаются: отдельные части, разделы, темы, вопросы изучаемого курса (обычно не включаемые в тематику семинарских и других практических учебных занятий), рефераты, проекты и др. работы обучающихся. Это научные собрания, на которых заслушиваются и обсуждаются доклады. Коллоквиум – это и форма контроля, массового опроса, позволяющая преподавателю в сравнительно небольшой срок выяснить уровень знаний студентов по данной теме дисциплины. Коллоквиум проходит обычно в форме дискуссии, в ходе которой обучающимся предоставляется возможность высказать свою точку зрения на рассматриваемую проблему, учиться обосновывать и защищать ее. Аргументируя и отстаивая свое мнение, обучающийся в то же время демонстрирует, насколько глубоко и осознанно он усвоил изученный материал.

- Метод «мозговой штурм» (мозговой штурм, мозговая атака, англ. brainstorming) — оперативный метод решения проблемы на основе стимулирования творческой активности, при котором участникам обсуждения предлагают высказывать как можно большее количество вариантов решения, в том числе самых фантастичных. Затем из общего числа высказанных идей отбирают наиболее удачные, которые могут быть использованы на практике. Является методом экспертного оценивания.

- Метод проектов - это способ достижения дидактической цели через детальную разработку проблемы (технология), которая должна завершиться вполне реальным, осязаемым практическим результатом, оформленным тем или иным образом; это совокупность приёмов, действий обучающихся в их определённой последовательности для достижения поставленной задачи – решения проблемы, лично значимой для учащихся и оформленной в виде некоего конечного продукта. Основное предназначение метода проектов состоит в предоставлении учащимся возможности самостоятельного приобретения знаний в процессе решения практи-

ческих задач или проблем, требующего интеграции знаний из различных предметных областей.

- Брифинг - (англ. briefing от англ. brief – короткий, недолгий) – краткая пресс-конференция, посвященная одному вопросу. Основное отличие: отсутствует презентационная часть. То есть практически сразу идут ответы на вопросы журналистов.

- Метод портфолио (итал. portfolio — 'портфель, англ. - папка для документов) - современная образовательная технология, в основе которой используется метод аутентичного оценивания результатов образовательной и профессиональной деятельности. Портфолио как подборка сертифицированных достижений, наиболее значимых работ и отзывов на них.

Вопросы для самоподготовки к практическим (семинарским) занятиям по разделам (темам) дисциплины (модуля)

РАЗДЕЛ 1. ЗДОРОВЬЕ И ФАКТОРЫ ЕГО ФОРМИРОВАНИЯ

Вопросы для самоподготовки:

1. Среда обитания и факторы риска.
2. Основные факторы, определяющие здоровье.
3. Факторы природной среды (климат, рельеф, флора и фауна местности и др.).
4. Биологические факторы.
5. Психологические факторы.
6. Адаптационные свойства организма, темперамент, конституция.
7. Социально-экономические факторы: социально-экономическое состояние общества, условия жизни, труда, быта и др.
8. Медицинские факторы – состояние здравоохранения, развитие медико-санитарных служб, недостатки в организации медицинской помощи, медицинская активность населения.
9. Виды факторов риска. Значение факторов риска в формировании здоровья.
10. Факторы риска, связанные с урбанизацией и бытовой средой.
11. Генетические факторы риска.
12. Факторы риска, зависящие от образа жизни.
13. Понятие и определение адаптации.
14. Акклиматизация. Понятие и определение.
15. Общие закономерности адаптивного процесса.
16. Механизмы адаптации.
17. Условия, влияющие на адаптацию.
18. Типы адаптаций.
19. Понятие о стрессе как механизме адаптации.
20. Влияние стресса на здоровье человека.
21. Дистресс.
22. Профилактика стресса.

РАЗДЕЛ 2. ОСНОВЫ ОКАЗАНИЯ ПЕРВОЙ ПОМОЩИ ПРИ РАЗЛИЧНЫХ СОСТОЯНИЯХ

Вопросы для самоподготовки:

1. Понятие о смерти и ее этапах.
2. Классификация терминальных состояний и их клинические проявления.
3. Клиническая смерть. Биологическая смерть.
4. Признаки клинической и биологической смерти.
5. Объем и очередность первой помощи при терминальных состояниях.
6. Основные приемы сердечно-легочной реанимации.
7. Сердечно-легочная реанимация.
8. Базовый комплекс реанимационных мероприятий.

9. Удаление инородного тела из дыхательных путей.
10. Искусственное дыхание.
11. Основные правила проведения закрытого массажа сердца.
12. Критерии прекращения СЛР.
13. Этапы сердечно-легочной реанимации.
14. Неотложные состояния при заболеваниях, первая помощь: стенокардия («грудная жаба»); инфаркт миокарда («сердечный приступ»); ишемическая болезнь сердца; гипертонический криз; инсульт; эпилепсия; отравление.
15. Травмы опорно-двигательного аппарата, принципы иммобилизации и транспортировки.
16. Вывих. Признаки, первая помощь.
17. Растяжение. Признаки, первая помощь.
18. Перелом. Признаки перелома. Меры по оказанию первой помощи при переломах.
19. Правила иммобилизации при различных переломах.
20. Профилактика травм опорно-двигательного аппарата.
21. Раны. Классификация ран, их особенности.
22. Раневая инфекция.
23. Пневмоторакс. Виды.
24. Инфицированные раны.
25. Кровотечения: виды, опасности. Классификация кровотечений.
26. Общие признаки кровопотери.
27. Признаки артериального, венозного, смешанного, капиллярного кровотечений.
28. Кровопотеря легкой, средней и тяжелой степеней.
29. Первая помощь при наружных кровотечениях.
30. Кровотечение при переломах.
31. Основные правила десмургии – учения о повязках, их правильном применении и наложении при различных повреждениях и заболеваниях.
32. Повязки, материалы, используемые для наложения повязок.

РАЗДЕЛ 3. УХОД ЗА ПОСТРАДАВШИМИ И БОЛЬНЫМИ

Вопросы для самоподготовки:

1. Общий и специальный уход за больными и пострадавшими.
2. Рекомендуемые средства для ухода за пострадавшими и больными.
3. Специальный уход за больными и пострадавшими в ЧС: пожилого и детского возраста; находящимися в тяжелом состоянии; в период подготовки к операции и послеоперационном периоде.
4. Особенности ухода за больными и пострадавшими в ЧС с повреждением опорно-двигательного аппарата; ожогами и отморожениями; ранениями и травмой головы и груди. Лечебные процедуры и манипуляции: характеристика, назначение.
5. Правила и техника выполнения простейших лечебных процедур и манипуляций.

1.3. Учебно-наглядные пособия по разделам (темам) дисциплины (модуля)¹

См. Приложение 1

2. МЕТОДИЧЕСКИЕ РЕКОМЕНДАЦИИ ДЛЯ ОБУЧАЮЩИХСЯ ПО ОСВОЕНИЮ ДИСЦИПЛИНЫ (МОДУЛЯ) И САМОСТОЯТЕЛЬНОЙ РАБОТЕ

Освоение обучающимся дисциплины (модуля) «*Основы медицинских знаний (модуля)*» предполагает изучение материалов дисциплины на аудиторных занятиях и в ходе самостоятельной работы. Аудиторные занятия проходят в форме лекций и практических занятий.

¹

Самостоятельная работа включает разнообразный комплекс видов и форм работы обучающихся.

Для успешного освоения дисциплины (модуля) и достижения поставленных целей необходимо внимательно ознакомиться с рабочей программы дисциплины (модуля), доступной в электронной информационно-образовательной среде РГСУ.

Следует обратить внимание на списки основной и дополнительной литературы, на предлагаемые преподавателем ресурсы информационно-телекоммуникационной сети Интернет. Эта информация необходима для самостоятельной работы обучающегося.

При подготовке к аудиторным занятиям необходимо помнить особенности каждой формы его проведения.

Подготовка к учебному занятию лекционного типа заключается в следующем.

С целью обеспечения успешного обучения обучающийся должен готовиться к лекции, поскольку она является важнейшей формой организации учебного процесса, поскольку:

- знакомит с новым учебным материалом;
- разъясняет учебные элементы, трудные для понимания;
- систематизирует учебный материал;
- ориентирует в учебном процессе.

С этой целью:

- внимательно прочитайте материал предыдущей лекции;
- ознакомьтесь с учебным материалом по учебнику и учебным пособиям с темой прочитанной лекции;
- внесите дополнения к полученным ранее знаниям по теме лекции на полях лекционной тетради;
- запишите возможные вопросы, которые вы зададите лектору на лекции по материалу изученной лекции;
- постарайтесь уяснить место изучаемой темы в своей подготовке;
- узнайте тему предстоящей лекции (по тематическому плану, по информации лектора) и запишите информацию, которой вы владеете по данному вопросу.

Подготовка к занятию семинарского типа.

При подготовке и работе во время проведения занятий семинарского типа следует обратить внимание на следующие моменты: на процесс предварительной подготовки, на работу во время занятия, обработку полученных результатов, исправление полученных замечаний.

Предварительная подготовка к учебному занятию семинарского типа заключается в изучении теоретического материала в отведенное для самостоятельной работы время, ознакомление с инструктивными материалами с целью осознания задач практического занятия, техники безопасности при работе с приборами, веществами.

Работа во время проведения учебного занятия семинарского типа включает:

- консультирование студентов преподавателями и вспомогательным персоналом с целью предоставления исчерпывающей информации, необходимой для самостоятельного выполнения предложенных преподавателем задач.
- самостоятельное выполнение заданий согласно обозначенной рабочей программой дисциплины (модуля) тематики.

Самостоятельная работа.

Самостоятельная работа - планируемая учебная, учебно-исследовательская, научно-исследовательская работа студентов, выполняемая во внеаудиторное (аудиторное) время по заданию и при методическом руководстве преподавателя, но без его непосредственного участия (при частичном непосредственном участии преподавателя, оставляющем ведущую роль за работой студентов).

Для более углубленного изучения темы задания для самостоятельной работы рекомендуется выполнять параллельно с изучением данной темы. При выполнении заданий по возможности используйте наглядное представление материала.

Самостоятельная работа студентов в ВУЗе является важным видом учебной и научной деятельности студента. Самостоятельная работа студентов играет значительную роль в рейтинговой технологии обучения.

К современному специалисту в области медицины общество предъявляет достаточно широкий перечень требований, среди которых немаловажное значение имеет наличие у выпускников определенных навыков (компетенций) и умения самостоятельно добывать знания из различных источников, систематизировать полученную информацию, давать оценку конкретной профессиональной ситуации. Формирование такого умения происходит в течение всего периода обучения.

В процессе самостоятельной работы студент приобретает необходимые для будущей специальности компетенции, навыки самоорганизации, самоконтроля, самоуправления, саморефлексии и становится активным самостоятельным субъектом учебной деятельности.

Самостоятельная работа студентов должна оказывать важное влияние на формирование личности будущего специалиста, его компетентность. Каждый студент самостоятельно определяет режим своей работы и меру труда, затрачиваемого на овладение учебным содержанием по каждой дисциплине. Он выполняет внеаудиторную работу по личному индивидуальному плану, в зависимости от его подготовки, времени и других условий.

Виды самостоятельной работы.

Работа с литературой.

При работе с книгой необходимо подобрать литературу, научиться правильно ее читать, вести записи. Для подбора литературы в библиотеке используются алфавитный и систематический каталоги. Важно помнить, что рациональные навыки работы с книгой - это всегда большая экономия времени и сил. Правильный подбор учебников рекомендуется преподавателем, читающим лекционный курс. Необходимая литература может быть также указана в методических разработках по данному курсу. Изучая материал по учебнику, следует переходить к следующему вопросу только после правильного уяснения предыдущего, описывая на бумаге все выкладки и вычисления (в том числе те, которые в учебнике опущены или на лекции даны для самостоятельного вывода). При изучении любой дисциплины большую и важную роль играет самостоятельная индивидуальная работа. Особое внимание следует обратить на определение основных понятий курса. Студент должен подробно разбирать примеры, которые поясняют такие определения, и уметь строить аналогичные примеры самостоятельно. Нужно добиваться точного представления о том, что изучаешь. Полезно составлять опорные конспекты. При изучении материала по учебнику полезно в тетради (на специально отведенных полях) дополнять конспект лекций. Там же следует отмечать вопросы, выделенные студентом для консультации с преподавателем. Выводы, полученные в результате изучения, рекомендуется в конспекте выделять, чтобы они при перечитывании записей лучше запоминались. Опыт показывает, что многим студентам помогает составление листа опорных сигналов, содержащего важнейшие и наиболее часто употребляемые формулы и понятия. Такой лист помогает запомнить формулы, основные положения лекции, а также может служить постоянным справочником для студента. Различают два вида чтения: первичное и вторичное. Первичное - это внимательное, неторопливое чтение, при котором можно остановиться на трудных местах.

Задача вторичного чтения - полное усвоение смысла целого (по счету это чтение может быть и не вторым, а третьим или четвертым). Самостоятельная работа с учебниками и книгами (а также самостоятельное теоретическое исследование проблем, обозначенных преподавателем на лекциях) – это важнейшее условие формирования у себя научного способа познания.

Чтение научного текста является частью познавательной деятельности. Ее цель – извлечение из текста необходимой информации. От того насколько осознанна читающим собственная внутренняя установка при обращении к печатному слову (найти нужные сведения, усвоить информацию полностью или частично, критически проанализировать материал и т.п.) во многом зависит эффективность осуществляемого действия.

Методические рекомендации по составлению конспекта:

1. Внимательно прочитайте текст. Уточните в справочной литературе непонятные слова. При записи не забудьте вынести справочные данные на поля конспекта;
2. Выделите главное, составьте план;
3. Кратко сформулируйте основные положения текста, отметьте аргументацию автора;
4. Законспектируйте материал, четко следуя пунктам плана. При конспектировании старайтесь выразить мысль своими словами. Записи следует вести четко, ясно.
5. Грамотно записывайте цитаты. Цитируя, учитывайте лаконичность, значимость мысли. В тексте конспекта желательно приводить не только тезисные положения, но и их доказательства. При оформлении конспекта необходимо стремиться к емкости каждого предложения. Мысли автора книги следует излагать кратко, заботясь о стиле и выразительности написанного. Число дополнительных элементов конспекта должно быть логически обоснованным, записи должны распределяться в определенной последовательности, отвечающей логической структуре произведения. Для уточнения и дополнения необходимо оставлять поля. Овладение навыками конспектирования требует от студента целеустремленности, повседневной самостоятельной работы.

Методические материалы по самостоятельному решению задач

При самостоятельном решении задач нужно обосновывать каждый этап решения, исходя из теоретических положений курса. Если студент видит несколько путей решения проблемы (задачи), то нужно сравнить их и выбрать самый рациональный. Полезно до начала вычислений составить краткий план решения проблемы (задачи). Решение проблемных задач или примеров следует излагать подробно, вычисления располагать в строгом порядке, отделяя вспомогательные вычисления от основных. Решения при необходимости нужно сопровождать комментариями, схемами, чертежами и рисунками. Следует помнить, что решение каждой учебной задачи должно доводиться до окончательного логического ответа, которого требует условие, и по возможности с выводом. Полученный ответ следует проверить способами, вытекающими из существа данной задачи. Полезно также (если возможно) решать несколькими способами и сравнить полученные результаты. Решение задач данного типа нужно продолжать до приобретения твердых навыков в их решении.

Методические материалы к выполнению реферата

Реферат (от лат. *refere* – сообщать) – краткое изложение в письменном виде или в форме публикации доклада, содержания научного труда (трудов), литературы по теме. Работа над рефератом условно разделяется на выбор темы, подбор литературы, подготовку и защиту плана; написание теоретической части и всего текста с указанием библиографических данных используемых источников, подготовку доклада, выступление с ним. Тематика рефератов полностью связана с основными вопросами изучаемого курса.

Список литературы к темам не дается, и обучающиеся самостоятельно ведут библиографический поиск, причем им не рекомендуется ограничиваться университетской библиотекой.

Важно учитывать, что написание реферата требует от обучающихся определенных усилий. Особое внимание следует уделить подбору литературы, методике ее изучения с целью отбора и обработки собранного материала, обоснованию актуальности темы и теоретического уровня обоснованности используемых в качестве примеров фактов какой-либо деятельности.

Выбрав тему реферата, начав работу над литературой, необходимо составить план. Изучая литературу, продолжается обдумывание темы, осмысливание прочитанного, делаются выписки, сопоставляются точки зрения разных авторов и т.д. Реферативная работа сводится к тому, чтобы в ней выделились две взаимосвязанные стороны: во-первых, ее следует рассматривать как учебное задание, которое должен выполнить обучаемый, а во-вторых, как форму научной работы, творческого воображения при выполнении учебного задания.

Наличие плана реферата позволяет контролировать ход работы, избежать формального переписывания текстов из первоисточников.

Оформление реферата включает титульный лист, оглавление и краткий список использованной литературы. Список использованной литературы размещается на последней странице рукописи или печатной форме реферата. Реферат выполняется в письменной или печатной форме на белых листах формата А4 (210 x 297 мм). Шрифт Times New Roman, кегель 14, через 1,5 интервала при соблюдении следующих размеров текста: верхнее поле – 25 мм, нижнее – 20 мм, левое – 30 мм, правое – 15 мм. Нумерация страниц производится вверху листа, по центру. Титульный лист нумерации не подлежит.

Рефераты должны быть написаны простым, ясным языком, без претензий на наукообразность. Следует избегать сложных грамматических оборотов, непривычных терминов и символов. Если же такие термины и символы все-таки приводятся, то необходимо разъяснять их значение при первом упоминании в тексте реферата.

Объем реферата предполагает тщательный отбор информации, необходимой для краткого изложения вопроса. Важнейший этап – редактирование готового текста реферата и подготовка к обсуждению. Обсуждение требует хорошей ориентации в материале темы, умения выделить главное, поставить дискуссионный вопрос, привлечь внимание слушателей к интересной литературе, логично и убедительно изложить свои мысли.

Рефераты обязательно подлежат защите. Процедура защиты начинается с определения оппонентов защищающего свою работу. Они стремятся дать основательный анализ работы обучающимся, обращают внимание на положительные моменты и недостатки реферата, дают общую оценку содержанию, форме преподнесения материала, характеру использованной литературы. Иногда они дополняют тот или иной раздел реферата. Последнее особенно ценно, ибо говорит о глубоком знании обучающимся-оппонентом изучаемой проблемы.

Обсуждение не ограничивается заслушиванием оппонентов. Другие обучающиеся имеют право уточнить или опровергнуть какое-либо утверждение. Преподаватель предлагает любому обучающемуся задать вопрос по существу доклада или попытаться подвести итог обсуждению.

Алгоритм работы над рефератом

1. Выбор темы

Тема должна быть сформулирована грамотно (с литературной точки зрения);

В названии реферата следует поставить четкие рамки рассмотрения темы;

Желательно избегать слишком длинных названий;

Следует по возможности воздерживаться от использования в названии спорных с научной точки зрения терминов, излишней наукообразности, а также чрезмерного упрощения формулировок.

2. Реферат следует составлять из пяти основных частей: введения; основной части; заключения; списка литературы; приложений.

3. Основные требования к введению:

Во введении не следует концентрироваться на содержании; введение должно включать краткое обоснование актуальности темы реферата, где требуется показать, почему данный вопрос может представлять научный интерес и есть ли связь представляемого материала с современностью. Таким образом, тема реферата должна быть актуальна либо с научной точки зрения, либо с современных позиций.

Очень важно выделить цель, а также задачи, которые требуется решить для выполнения цели.

Введение должно содержать краткий обзор изученной литературы, в котором указывается взятый из того или иного источника материал, кратко анализируются изученные источники, показываются их сильные и слабые стороны;

Объем введения составляет две страницы текста.

4. Требования к основной части реферата:

Основная часть содержит материал, отобранный для рассмотрения проблемы;

Также основная часть должна включать в себя собственно мнение обучающихся и сформулированные самостоятельные выводы, опирающиеся на приведенные факты;

Материал, представленный в основной части, должен быть логически изложен и распределен по параграфам, имеющим свои названия;

В изложении основной части необходимо использовать сноски (в первую очередь, когда приводятся цифры и чьи-то цитаты);

Основная часть должна содержать иллюстративный материал (графики, таблицы и т. д.);

Объем основной части составляет около 10 страниц.

5. Требования к заключению:

В заключении формулируются выводы по параграфам, обращается внимание на выдвинутые во введении задачи и цели;

Заключение должно быть четким, кратким, вытекающим из содержания основной части.

6. Требования к оформлению списка литературы (по ГОСТу):

Необходимо соблюдать правильность последовательности записи источников: сначала следует писать фамилию, а после инициалы; название работы не ставится в кавычки; после названия сокращенно пишется место издания; затем идет год издания; наконец, называется процитированная страница.

Критерии оценки реферата

Обучающийся, защищающий реферат, должен рассказать о его актуальности, поставленных целях и задачах, изученной литературе, структуре основной части, сделанных в ходе работы выводах.

По окончании выступления ему может быть задано несколько вопросов по представленной проблеме.

Оценка складывается из соблюдения требований к реферату, грамотного раскрытия темы, умения четко рассказывать о представленном реферате, способности понять суть задаваемых по работе вопросов и найти точные ответы на них.

Методические материалы к выполнению эссе

Эссе – литературное произведение небольшого объема, обычно прозаическое, свободной композиции, передающее индивидуальные впечатления, суждения, соображения автора о той или иной проблеме, теме, о том или ином событии или явлении. Это вид самостоятельной исследовательской работы обучающихся, с целью углубления и закрепления теоретических знаний и освоения практических навыков. Цель эссе состоит в развитии самостоятельного творческого мышления и письменного изложения собственных мыслей. При написании эссе обучающийся должен представить развернутый письменный ответ на теоретический или практический актуальный вопрос, объявленный преподавателем в аудитории непосредственно перед ее написанием. В процессе написания эссе разрешается пользоваться нормативно-правовыми актами, конспектом лекций (в печатном виде). Использование интернет-ресурсов не допускается. Темы эссе преподаватель предлагает из числа тех, которые обучающиеся уже рассматривали на лекциях или семинарских занятиях, исходя из содержания заданий в составе оценочных средств. По решению преподавателя, в качестве темы эссе может быть выбрана одна или несколько тем, которые могут быть распределены между обучающимися по желанию.

Требования к выполнению эссе:

1. Проводится письменно.

2. Эссе выполняется на компьютере (гарнитура Times New Roman, шрифт 14) через 1,5 интервала с полями: верхнее, нижнее – 2; правое – 3; левое – 1,5. Отступ первой строки абзаца – 1,25. Сноски – постраничные. Таблицы и рисунки встраиваются в текст работы. При этом обязательный заголовок таблицы надо размещать над табличным полем, а рисунки сопровождать подрисуночными подписями. При включении в эссе нескольких таблиц и/или рисунков их нумерация обязательна. Обязательна и нумерация страниц. Их целесообразно проставлять внизу страницы – по середине или в правом углу. Номер страницы не ставится на титульном листе, но в общее число страниц он включается. Объем эссе, без учета приложе-

ний, не должен превышать 5 страниц. Значительное превышение установленного объема является недостатком работы и указывает на то, что обучающийся не сумел отобрать и переработать необходимый материал.

3. Работа должна содержать собственные умозаключения по сути поставленной проблемы, включать самостоятельно проведенный анализ по сути этой проблемы, выводы, обобщающие авторскую позицию по поставленной проблеме.

Критерии оценки эссе:

«Отлично» – исключительные знания материала, абсолютное понимание сути, безукоризненное знание основных понятий и положений, логически и лексически грамотно изложенный, содержательный, аргументированный, конкретный и исчерпывающий ответ.

«Хорошо» – глубокие знания материала, правильное понимание сути, знание основных понятий и положений, содержательный, полный и конкретный ответ.

«Удовлетворительно» – твердые, но недостаточно полные знания, верное понимание сути, в целом правильный ответ.

«Неудовлетворительно» – непонимание сущности задания, грубые ошибки в ответе.

Методические материалы по выполнению тестирования.

Тестовые задания содержат вопросы и 3-4 варианта ответа по базовым положениям изучаемой темы/раздела, составлены с расчетом на знания, полученные обучающимся в процессе изучения темы/раздела.

Тестовые задания выполняются в письменной форме и сдаются преподавателю, ведущему дисциплину (модуль). На выполнение тестовых заданий обучающимся отводится 45 минут.

При обработке результатов оценочной процедуры используются: критерии оценки по содержанию и качеству полученных ответов, ключи, оценочные листы.

Критерии оценки теста:

«Зачтено» - если обучающийся правильно выполнил не менее 2/3 всей работы или допустил не более одной грубой ошибки и двух недочетов, не более одной грубой и одной негрубой ошибки, не более трех негрубых ошибок, одной негрубой ошибки и трех недочетов, при наличии четырех-пяти недочетов.

«Не зачтено» - если число ошибок и недочетов превысило норму для оценки 3 или правильно выполнено менее 2/3 всей работы.

Методические материалы по выполнению доклада.

Рекомендуется следующая структура доклада:

1. титульный лист, содержание доклада;
2. краткое изложение;
3. цели и задачи;
4. изложение характера исследований и рассмотренных проблем, гипотезы, спорные вопросы;
5. источники информации, методы сбора и анализа данных, степень их полноты и достоверности;
6. анализ и толкование полученных в работе результатов;
7. выводы и оценки;
8. библиография и приложения.

Время выступления докладчика не должно превышать 10 минут.

Основные требования к оформлению доклада:

- титульный лист должен включать название доклада, наименование предметной (цикловой) комиссии, фамилию обучающегося;
- все использованные литературные источники сопровождаются библиографическим описанием;
- приводимая цитата из источника берется в кавычки (оформляются сноски);
- единицы измерения должны применяться в соответствии с действующими стандартами;

- все названия литературных источников следует приводить в соответствии с новейшими изданиями;
- рекомендуется включение таблиц, графиков, схем, если они отражают основное содержание или улучшают ее наглядность;
- названия фирм, учреждений, организаций и предприятий должны именоваться так, как они указываются в источнике;

Критерии оценки доклада

При выполнении доклада обучающийся должен продемонстрировать умение кратко излагать прочитанный материал, а также умение обобщать и анализировать материал по теме доклада.

Презентация

Методические материалы к презентациям

1. Объём презентации 10 -20 слайдов.
2. На титульном слайде должно быть отражено:
 - наименование факультета;
 - тема презентации;
 - фамилия, имя, отчество, направление подготовки/ специальность, направленность (профиль)/ специализация, форма обучения, номер группы автора презентации;
 - фамилия, имя, отчество, степень, звание, должность руководитель работы;
 - год выполнения работы.
3. В презентации должны быть отражены обоснование актуальности представляемого материала, цели и задачи работы.
4. Содержание презентации должно включать наиболее значимый материал доклада, а также, при необходимости, таблицы, диаграммы, рисунки, фотографии, карты, видео – вставки, звуковое сопровождение.
5. Заключительный слайд должен содержать информацию об источниках информации для презентации.

Критерии оценки презентации

1. Объём презентации 10 -20 слайдов.
2. Правильность оформления титульного слайда.
3. Актуальность отобранного материала, обоснованность формулировки цели и задач работы.
4. Наглядность и логичность презентации, обоснованность использования таблиц, диаграмм, рисунков, фотографий, карт, видео – вставок, звукового сопровождения; правильный выбор шрифтов, фона, других элементов дизайна слайда.
5. Объём и качество источников информации (не менее 2-х интернет – источников и не менее 2-х литературных источников).

Методические материалы по подготовке к опросу

Самостоятельная работа обучающихся включает подготовку к опросу на практических занятиях. Для этого обучающийся изучает лекции, основную и дополнительную литературу, публикации, информацию из Интернет-ресурсов.

Тема и вопросы к практическим занятиям, вопросы для самоконтроля содержатся в рабочей программе и доводятся до студентов заранее.

Для подготовки к опросу обучающемуся необходимо ознакомиться с материалом, посвященным теме практического занятия, в учебнике или другой рекомендованной литературе, конспекте лекции, обратить внимание на усвоение основных понятий дисциплины, выявить неясные вопросы и подобрать дополнительную литературу для их освещения.

Критерии оценки опроса

- «Отлично»:
- дан полный, развернутый ответ на поставленный вопрос;
 - в ответе прослеживается четкая структура, логическая последовательность, отражающая сущность раскрываемых понятий, теорий, явлений;

- знание по предмету демонстрируются на фоне понимания его в системе данной науки и междисциплинарных связей;
- свободное владение терминологией;

- ответы на дополнительные вопросы четкие, краткие;

«Хорошо»:

- дан полный, развернутый ответ на поставленный вопрос, показано умение выделять существенные и несущественные признаки, причинно-следственные связи;

- ответ недостаточно логичен с единичными ошибками в частностях, исправленные студентом с помощью преподавателя;

- единичные ошибки в терминологии;

- ответы на дополнительные вопросы правильные, недостаточно полные и четкие.

«Удовлетворительно»:

- ответ не полный, с ошибками в деталях, умение раскрыть значение обобщённых знаний не показано, речевое оформление требует поправок, коррекции;

- логика и последовательность изложения имеют нарушения, студент не способен самостоятельно выделить существенные и несущественные признаки и причинно-следственные связи;

- ошибки в раскрываемых понятиях, терминах;

- студент не ориентируется в теме, допускает серьезные ошибки;

- студент не может ответить на большую часть дополнительных вопросов.

«Неудовлетворительно»:

- ответ представляет собой разрозненные знания с существенными ошибками по вопросу;

- присутствуют фрагментарность, нелогичность изложения, студент не осознает связь обсуждаемого вопроса с другими объектами дисциплины, речь неграмотная;

- незнание терминологии;

- ответы на дополнительные вопросы неправильные.

Методические материалы по выполнению практического задания

При выполнении практического задания обучающийся придерживается следующего алгоритма:

1. Записать дату, тему и цель задания;

2. Ознакомиться с правилами и условия выполнения практического задания;

3. Повторить теоретические задания, необходимые для рациональной работы и других практических действий, используя конспекты лекций и рекомендованную литературу, представленной в программе;

4. Выполнить работу по предложенному алгоритму действий;

5. Обобщить результаты работы, сформулировать выводы / дать ответы на контрольные вопросы;

Работа должна быть выполнена грамотно, с соблюдением культуры изложения. При использовании данных из учебных, методических пособий и другой литературы, периодических изданий, Интернет-источников должны иметься ссылки на вышеперечисленные.

Критерии оценки практического задания:

«Отлично» – правильный ответ, дается четкое обоснование принятому решению; рассуждения четкие последовательные логические; используются ссылки на полученные при изучении дисциплины знания; правильно используются формулы, понятия, процедуры, имеющие прямое отношение к задаче для подтверждения принятого решения.

«Хорошо» – правильный ответ, дается обоснование принятому решению; но с не существенными ошибками, в рассуждениях отсутствует логическая последовательность; используются ссылки на полученные при изучении дисциплины знания, правильно используются формулы, понятия, процедуры, имеющие прямое отношение к задаче для подтверждения принятого решения.

«Удовлетворительно» – правильный ответ, допускаются грубые ошибки в обосновании принятого решения; рассуждения не последовательные сумбурные; используются ссылки на полученные при изучении дисциплины знания; используются формулы, процедуры, понятия, имеющие прямое значение для подтверждения принятого решения, однако, при обращении к ним допускаются серьезные ошибки, студент не может правильно ими воспользоваться.

«Неудовлетворительно, не зачтено» – ответ неверный, отсутствует обоснование принятому решению; студент демонстрирует полное непонимание сути вопроса.

Для оценки решения ситуационной задачи (аналитического задания):

Оценка «отлично» выставляется, если задача решена грамотно, ответы на вопросы сформулированы четко. Эталонный ответ полностью соответствует решению студента, которое хорошо обосновано теоретически.

Оценка «хорошо» выставляется, если задача решена, ответы на вопросы сформулированы не достаточно четко. Решение студента в целом соответствует эталонному ответу, но не достаточно хорошо обосновано теоретически.

Оценка «удовлетворительно» выставляется, если задача решена не полностью, ответы не содержат всех необходимых обоснований решения.

Оценка «неудовлетворительно» выставляется, если задача не решена или имеет грубые теоретические ошибки в ответе на поставленные вопросы.

Методические указания по выполнению заданий по демонстрации сформированности практических навыков:

Отработка практических навыков (в том числе по работе с аппаратурой) – в ходе выполнения практических занятий происходит отработка полученных теоретических знаний на практике, чтобы обучающийся мог продемонстрировать степень сформированности практических навыков, понять диагностическую ценность того или иного метода, оценить чувствительность данного метода к физиологическим изменениям в организме и т.д.

Критерии оценки практического задания по демонстрации сформированности практических навыков:

«Зачтено» – обучающийся знает основные положения методики выполнения мероприятий по уходу, самостоятельно демонстрирует необходимые действия по алгоритму и коммуникативные навыки. Допускаются некоторые неточности (малозначительные ошибки), которые студент самостоятельно обнаруживает и быстро исправляет.

«Не зачтено» – студент не знает основные положения методики выполнения мероприятий по уходу, или не может самостоятельно продемонстрировать необходимые действия по алгоритму или неверно выстраивает коммуникацию с пациентом.

Методические указания для подготовки к промежуточной аттестации.

Изучение учебных дисциплин (модулей) завершается зачетом/зачетом с оценкой или экзаменом. Подготовка к промежуточной аттестации способствует закреплению, углублению и обобщению знаний, получаемых, в процессе обучения, а также применению их к решению практических задач. Готовясь к экзамену, студент ликвидирует имеющиеся пробелы в знаниях, углубляет, систематизирует и упорядочивает свои знания. На зачете или экзамене студент демонстрирует то, что он освоил в процессе обучения по дисциплине (модулю).

Вначале следует просмотреть весь материал по дисциплине (модулю), отметить для себя трудные вопросы. Обязательно в них разобраться. В заключение еще раз целесообразно повторить основные положения, используя при этом листы опорных сигналов. Систематическая подготовка к занятиям в течение семестра позволит использовать время промежуточной аттестации для систематизации знаний.

3. МЕТОДИЧЕСКИЕ МАТЕРИАЛЫ, ОПРЕДЕЛЯЮЩИЕ ПРОЦЕДУРЫ ОЦЕНКИ ЗНАНИЙ, УМЕНИЙ, НАВЫКОВ И (ИЛИ) ОПЫТА ДЕЯТЕЛЬНОСТИ, ХАРАКТЕРИЗУЮЩИХ ЭТАПЫ ФОРМИРОВАНИЯ КОМПЕТЕНЦИЙ

3.1. Организационные основы применения балльно-рейтинговой системы оценки успеваемости обучающихся по дисциплине (модулю)

Оценка качества освоения обучающимися дисциплины (модуля) реализуется в формате балльно-рейтинговой системы оценки успеваемости обучающихся (БРСО).

БРСО в ходе текущего контроля успеваемости и промежуточной аттестации осуществляется по 100-балльной шкале.

Академический рейтинг обучающегося по дисциплине (модулю) складывается из результатов:

- текущего контроля успеваемости (максимальный текущий рейтинг обучающегося 80 рейтинговых баллов);
- промежуточной аттестации (максимальный рубежный рейтинг обучающегося 20 рейтинговых баллов).

Условия оценки освоения обучающимся дисциплины (модуля) в формате БРСО доводятся преподавателем до сведения обучающихся на первом учебном занятии, а также размещены в свободном доступе в электронной информационно-образовательной среде Университета.

3.2. Проведение текущего контроля успеваемости обучающихся по дисциплине (модулю) в соответствии с балльно-рейтинговой системой оценки успеваемости обучающегося

В течение учебного семестра до промежуточной аттестации на основании утвержденной рабочей программы дисциплины (модуля) формируется текущий рейтинг обучающегося. Текущий рейтинг обучающегося складывается как сумма рейтинговых баллов, полученных им в течение учебного семестра по всем видам учебных занятий по учебной дисциплине.

В процессе текущего контроля оцениваются следующие действия обучающегося, направленные на освоение компетенций в рамках изучения учебной дисциплины:

- академическая активность (посещаемость учебных занятий, самостоятельное изучение содержания учебной дисциплины в электронной информационно-образовательной среде, соблюдение сроков сдачи практических заданий и текущих контрольных мероприятий и др.);
- выполнение и сдача текущих и итогового практических заданий (эссе, рефераты, творческие задания, кейс-задания, лабораторные работы, расчетные задания и др., активное участие в групповых интерактивных занятиях (дискуссии, WiKi-проекты и др.), защита проектов и др.);
- прохождение рубежей текущего контроля, включая соблюдение графика их прохождения в электронной информационно-образовательной среде.

Для планирования расчета текущего рейтинга обучающегося используются следующие пропорции:

Вид учебного действия	Максимальная рейтинговая оценка, баллов
академическая активность	10
практические задания	40
<i>из них: текущие практические задания</i>	20
<i>итоговое практическое задание</i>	20
рубежи текущего контроля	30
ИТОГО:	80

В течение учебного семестра по дисциплине (модулю) обучающимся должен быть накоплен текущий рейтинг не менее 52 рейтинговых баллов (65% от максимального значения текущего рейтинга).

Необходимыми условиями допуска обучающегося к промежуточной аттестации по дисциплине являются положительное прохождение обучающимся не менее 65% рубежей текущего контроля с накоплением не менее 65% максимального рейтингового балла за каждый рубеж текущего контроля и положительное выполнение итогового практического задания с накоплением не менее 65% максимального рейтингового балла, установленного за итоговое практическое задание.

Невыполнение вышеуказанных условий является текущей академической задолженностью, которая должна быть ликвидирована обучающимся до контрольного мероприятия промежуточной аттестации.

Сведения о наличии у обучающихся текущей академической задолженности, сроках и порядке добора рейтинговых баллов для её ликвидации доводятся до обучающихся педагогическим работником.

В случае неликвидации текущей академической задолженности, педагогический работник обязан во время контрольного мероприятия промежуточной аттестации поставить обучающемуся 0 рейтинговых баллов. В этом случае ликвидация текущей академической задолженности возможна в периоды проведения повторной промежуточной аттестации.

3.3. Проведение промежуточной аттестации обучающихся по дисциплине (модулю) в соответствии с балльно-рейтинговой системой оценки успеваемости обучающегося

Промежуточная аттестация по дисциплине (модулю) проводится в соответствии с Положением о промежуточной аттестации обучающихся по основным профессиональным образовательным программам высшего образования – программ бакалавриата в Российском государственном социальном университете и Положением о балльно-рейтинговой системе оценки успеваемости обучающихся по основным профессиональным образовательным программам высшего образования - программам бакалавриата, программам специалитета, программам магистратуры в Российском государственном социальном университете.

На промежуточную аттестацию отводится 20 рейтинговых баллов.

Ответы обучающегося на контрольном мероприятии промежуточной аттестации оцениваются педагогическим работником по 20 - балльной шкале, а итоговая оценка по дисциплине (модулю) выставляется по системе зачтено/не зачтено для зачета.

Критерии выставления оценки определяются Положением о балльно-рейтинговой системе оценки успеваемости обучающихся по основным профессиональным образовательным программам высшего образования - программам бакалавриата, программам специалитета, программам магистратуры в Российском государственном социальном университете.

В процессе определения рубежного рейтинга обучающегося используется следующая шкала:

Рубежный рейтинг	Критерии оценки освоения обучающимся учебной дисциплины в ходе контрольных мероприятий промежуточной аттестации
19-20 рейтинговых баллов	обучающийся глубоко и прочно усвоил программный материал, исчерпывающе, последовательно, грамотно и логически стройно его излагает, тесно увязывает с задачами и будущей деятельностью, не затрудняется с ответом при видоизменении задания, свободно справляется с задачами и практическими заданиями, правильно обосновывает принятые решения, умеет самостоятельно обобщать и излагать материал, не допуская ошибок
16-18 рейтинговых баллов	обучающийся твердо знает программный материал, грамотно и по существу излагает его, не допуская существенных неточностей в ответе на вопрос, может правильно применять теоретические положения и владеет необходимыми умениями и навыками при выполнении практических заданий

13-15 рейтинговых баллов	обучающийся освоил основной материал, но не знает отдельных деталей, допускает неточности, недостаточно правильные формулировки, нарушает последовательность в изложении программного материала и испытывает затруднения в выполнении практических заданий
1-12 рейтинговых баллов	обучающийся не знает значительной части программного материала, допускает существенные ошибки, с большими затруднениями выполняет практические задания
0 рейтинговых баллов	не аттестован

Если результат контроля успеваемости в рамках проведения контрольных мероприятий промежуточной аттестации (рубежный рейтинг обучающегося) неудовлетворительный (получено менее 13 рейтинговых баллов), то промежуточная аттестация по учебной дисциплине (модулю) невозможна даже при наличии высокого текущего рейтинга, полученного по итогам текущего контроля по учебной дисциплине (модулю).

Приложение № 1 к методическим материалам по дисциплине (модулю). Учебно-наглядные пособия по дисциплине (модулю)





УЧЕБНО-НАГЛЯДНЫЕ ПОСОБИЯ ПО ДИСЦИПЛИНЕ (МОДУЛЮ)

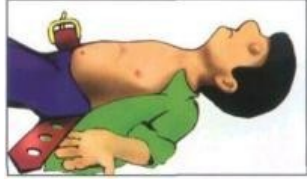

РАЗДЕЛ 1. ЗДОРОВЬЕ И ФАКТОРЫ ЕГО ФОРМИРОВАНИЯ

Сфера влияния	Факторы, укрепляющие здоровье	Факторы риска
Образ жизни	отсутствие вредных привычек	курение, алкоголь, наркотики, токсикомания, злоупотребление лекарствами
	рациональное, сбалансированное питание	Несбалансированное в количественном и качественном отношении питание
	адекватная физическая активность	гиподинамия и гипокинезия, гипердинамия
	здоровый психологический климат в семье и на работе	стрессовые ситуации
	внимательное отношение к своему здоровью	недостаточная медицинская активность
Внешняя среда	Микросреда	
	отсутствие вредных факторов производства	вредные условия труда и обучения
	хорошие материально-бытовые условия	плохие материально-бытовые условия
	оседлый образ жизни	миграционные процессы
	Макросреда	
	благоприятные климатические и природные условия	Неблагоприятные климатические и природные условия
	экологически чистая среда обитания	загрязнение окружающей среды
Биологические факторы	здоровая наследственность	Наследственная предрасположенность и наличие наследственных заболеваний
	отсутствие возрастных, половых и конституциональных особенностей, способствующих возникновению заболевания;	возрастные, половые, конституциональные особенности, влияющие на возникновение заболевания; низкие резервные возможности организма
	достаточные функциональные резервы организма	
Организация медицинской помощи	высокий уровень медицинской помощи	Некачественное медицинское обслуживание

РАЗДЕЛ 2. ОСНОВЫ ОКАЗАНИЯ ПЕРВОЙ ПОМОЩИ ПРИ РАЗЛИЧНЫХ СОСТОЯНИЯХ.

**ВНЕЗАПНАЯ СМЕРТЬ
ЕСЛИ НЕТ СОЗНАНИЯ И НЕТ ПУЛЬСА
НА СОННОЙ АРТЕРИИ**

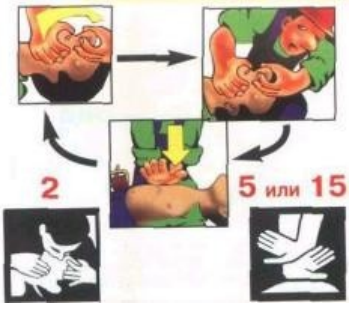
<p>1</p>	<p>УБЕДИТЬСЯ В ОТСУТСТВИИ ПУЛЬСА НА СОННОЙ АРТЕРИИ</p>	<p>2</p>	<p>ОСВОБОДИТЬ ГРУДНУЮ КЛЕТКУ ОТ ОДЕЖДЫ И РАССТЕГ- НУТЬ ПОЯСНОЙ РЕМЕНЬ</p>
			
<p>НЕЛЬЗЯ! ТЕРЯТЬ ВРЕМЯ НА ОПРЕДЕЛЕНИЕ ПРИЗНАКОВ ДЫХАНИЯ</p>		<p>НЕЛЬЗЯ! НАНОСИТЬ УДАР ПО ГРУДИНКЕ И ПРОВОДИТЬ НЕПРЯМОЙ МАССАЖ СЕРДЦА, НЕ ОСВОБОДИВ ГРУДНУЮ КЛЕТКУ И НЕ РАССТЕГНУВ ПОЯСНОЙ РЕМЕНЬ</p>	
<p>3</p>	<p>ПРИКРЫТЬ ДВУМЯ ПАЛЬЦАМИ МЕ- ЧЕВИДНЫЙ ОТРОСТОК</p>	<p>4</p>	<p>НАНЕСТИ УДАР КУЛАКОМ ПО ГРУДИНЕ</p>
			
<p>НЕЛЬЗЯ! НАНОСИТЬ УДАР ПО МЕЧЕВИДНОМУ ОТРОСТКУ ИЛИ В ОБЛАСТЬ КЛЮЧИЦ</p>		<p>НЕЛЬЗЯ! НАНОСИТЬ УДАР ПРИ НАЛИЧИИ ПУЛЬСА НА СОННОЙ АРТЕРИИ</p>	
<p>5</p>	<p>НАЧАТЬ ПРЯМОЙ МАССАЖ СЕРДЦА</p>	<p>6</p>	<p>СДЕЛАТЬ «ВДОХ» ИСКУССТВЕННОГО ДЫХАНИЯ</p>
			
<p>Глубина продавливания грудной клетки должна быть не менее 3-4 см.</p>		<p>Зажать нос, захватить подбородок, запрокинуть голову пострадавшего и сделать максимальный выдох ему в рот.</p>	
<p>НЕЛЬЗЯ! РАСПОЛАГАТЬ ЛАДОНЬ НА ГРУДИ ТАК, ЧТОБЫ БОЛЬШОЙ ПАЛЕЦ БЫЛ НАПРАВЛЕН НА СПАСАТЕЛЯ</p>		<p>НЕЛЬЗЯ! СДЕЛАТЬ «ВДОХ» ИСКУССТВЕННОГО ДЫХАНИЯ, НЕ ЗАЖАВ ПРЕДВАРИТЕЛЬНО НОС ПОСТРАДАВШЕГО</p>	

7	ВЫПОЛНЯТЬ КОМПЛЕКС РЕАНИМАЦИИ	<p align="center">ПРАВИЛА ВЫПОЛНЕНИЯ</p> <ul style="list-style-type: none"> - Если оказывает помощь один человек, то 2 «вдоха» искусственного дыхания делают после 15 надавливаний на грудину. - Если оказывает помощь группа людей, то 2 «вдоха» искусственного дыхания делают после 5 надавливаний на грудину. - Для быстрого возврата крови к сердцу — приподнять ноги пострадавшего. - Для сохранения жизни головного мозга — приложить холод к голове. - Для удаления воздуха из желудка — повернуть пострадавшего на живот и надавить кулаками ниже пупка.
		
<p align="center">ПРИ СУЖЕНИИ ЗРАЧКОВ, НО ОТСУТСТВИИ СЕРДЦЕБИЕНИЯ РЕАНИМАЦИЮ НУЖНО ПРОВОДИТЬ ДО ПРИБЫТИЯ МЕДПЕРСОНАЛА</p>		
8	ОРГАНИЗОВАТЬ ДЕЙСТВИЯ ПАРТНЕРОВ	<p>ПЕРВЫЙ СПАСАТЕЛЬ проводит непрямой массаж сердца, отдает команду «Вдох!» и контролирует эффективность вдоха по подъему грудной клетки.</p> <p>ВТОРОЙ СПАСАТЕЛЬ проводит искусственное дыхание, контролирует реакцию зрачков, пульс на сонной артерии и информирует партнеров о состоянии пострадавшего: «Есть реакция зрачков! Нет пульса! Есть пульс!» и т.п.</p> <p>ТРЕТИЙ СПАСАТЕЛЬ приподнимает ноги пострадавшего для лучшего притока крови к сердцу и готовится к смене партнера, выполняющего непрямой массаж сердца.</p>
		
<p align="center">НЕЛЬЗЯ!</p> <p align="center">РАСПОЛАГАТЬСЯ СПАСАТЕЛЯМ ДРУГ НАПРОТИВ ДРУГА И ОБХОДИТЬ ПАРТНЕРА СЗАДИ</p>		











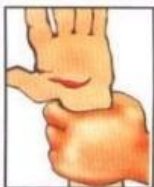

ОСОБЕННОСТИ РЕАНИМАЦИИ В ОГРАНИЧЕННОМ ПРОСТРАНСТВЕ

1	НАНЕСТИ УДАР КУЛАКОМ ПО ГРУДИНЕ	2	УЛОЖИТЬ ПОСТРАДАВШЕГО НА СПИНУ
			
<p>Удар можно наносить в положении пострадавшего «сидя» и «лежа»</p>	<p>Комплекс реанимации можно проводить только в положении пострадавшего «лежа на спине» на ровной жесткой поверхности</p>		

**СОСТОЯНИЕ КОМЫ
ЕСЛИ НЕТ СОЗНАНИЯ,
НО ЕСТЬ ПУЛЬС НА СОННОЙ АРТЕРИИ**

1	ПОВЕРНУТЬ ПОСТРАДАВШЕГО НА ЖИВОТ	2	УДАЛИТЬ СЛИЗЬ И СОДЕРЖИМОЕ ЖЕЛУДКА
<p>ТОЛЬКО В ПОЛОЖЕНИИ «ЛЕЖА НА ЖИВОТЕ» ПОСТРАДАВШИЙ ДОЛЖЕН ОЖИДАТЬ ПРИБЫТИЯ ВРАЧЕЙ</p>			<p>Периодически удалять из ротовой полости слизь и содержимое желудка с помощью салфетки или резинового баллончика</p>
	3	ПРИЛОЖИТЬ К ГОЛОВЕ ХОЛОД	
<p>НЕЛЬЗЯ! ОСТАВЛЯТЬ ЧЕЛОВЕКА В СОСТОЯНИИ КОМЫ ЛЕЖАТЬ НА СПИНЕ</p>			<p>Можно использовать пузырь со льдом или бутылки и пакеты с холодной водой или снегом, либо гипотермический пакет</p>

АРТЕРИАЛЬНОЕ КРОВОТЕЧЕНИЕ В СЛУЧАЯХ АРТЕРИАЛЬНОГО КРОВОТЕЧЕНИЯ

1	ПРИЖАТЬ ПАЛЬЦАМИ ИЛИ КУЛАКОМ АРТЕРИЮ В УКАЗАННЫХ ТОЧКАХ			
 <p style="text-align: center;">Места прижатия крупных кровеносных сосудов</p>	 <p>Прижатие сонной артерии в ране или ниже раны</p>	 <p>Временная остановка артериального кровотечения из ран ладони</p>	 <p>Прижатие плечевой артерии выше раны</p>	
	<p>До наложения жгута поврежденную конечность следует оставить в приподнятом положении.</p>	 <p>Прижатие кулаком бедренной артерии</p>		
<p>На конечностях точка прижатия артерии должна быть выше места кровотечения. На шее и голове — ниже раны или в ране.</p>		<p>НЕЛЬЗЯ! ТЕРЯТЬ ВРЕМЯ НА ОСВОБОЖДЕНИЕ КОНЕЧНОСТЕЙ ОТ ОДЕЖДЫ</p>		
2	НАЛОЖИТЬ КРОВООСТАНАВЛИВАЮЩИЙ ЖГУТ (ПРЕДПОЧТИТЕЛЬНО ЖГУТ «АЛЬ-ФА»)			
 <p>Завести жгут за конечность и растянуть с максимальным усилием</p>	 <p>Прижать первый виток жгута и убедиться в отсутствии пульса</p>	 <p>Наложить следующие витки жгута с меньшим усилием</p>	 <p>Жгут на шею накладывают без контроля пульса и оставляют до прибытия врача.</p>	<p>В СЛУЧАЕ Х ПОСИ- НЕНИЯ И ОТЕКА КОНЕЧ- НОСТИ (при не- правиль- ном</p>  <p>наложе- нии жгу- та) СЛЕДУЕТ НЕМЕД- ЛЕННО ЗАНОВО НАЛО- ЖИТЬ ЖГУТ</p>
 <p>Обернуть петлю задвижку вокруг жгута</p>	 <p>Оттянуть петлю и завести под свободный конец жгута</p>	 <p>Вложить записку о времени наложения жгута под резинку петли</p>	<p>Для герметизации раны используют специальные повязки</p> <p>«КОЛТЕКС» или многослойную ткань (упаковку бинта)</p>	
<p>Жгут на конечность можно наложить не более чем на 1 час.</p>				<p>Жгут на бедро накладывают через гладкий твердый предмет (бинт) с контролем пульса на подколенной ямке</p>

**РАНЕНИЕ КОНЕЧНОСТИ
КАК НАКЛАДЫВАТЬ ПОВЯЗКИ НА РАНЫ**

1	НАКРЫТЬ РАНУ САЛФЕТКУ «КОЛТЕКС» (ИЛИ ЛЮБОЙ ЧИСТОЙ САЛФЕТКОЙ) ПОЛНОСТЬЮ ПРИКРЫВ КРАЯ РАНЫ	2	ПРИБИНТОВАТЬ САЛФЕТКУ ИЛИ ПРИКРЕПИТЬ ЕЕ ЛЕЙКОПЛАСТЫРЕМ
			
	ЗАПРЕЩАЕТСЯ! ПРОМЫВАТЬ РАНУ ВОДОЙ	ЗАПРЕЩАЕТСЯ! ВЛИВАТЬ В РАНУ СПИРТОВЫЕ ИЛИ ЛЮБЫЕ ДРУГИЕ РАСТВОРЫ	

**ПРОНИКАЮЩИЕ РАНЕНИЯ ГРУДИ
КАК НАКЛАДЫВАТЬ ПОВЯЗКИ НА РАНЫ**

1	ПРИЖАТЬ ЛАДОНЬ К РАНЕ И ЗАКРЫТЬ В НЕЕ ДОСТУП ВОЗДУХА	2	НАЛОЖИТЬ ГЕРМЕТИЧНУЮ ПОВЯЗКУ ИЛИ ЛЕЙКОПЛАСТЫРЬ
			
НЕДОПУСТИМО! ИЗВЛЕКАТЬ ИЗ РАНЫ ИНОРОДНЫЕ ПРЕДМЕТЫ НА МЕСТЕ ПРОИСШЕ- СТВИЯ		ТРАНСПОРТИРОВКА ТОЛЬКО В ПОЛОЖЕ- НИИ «СИДЯ»	

**ПРОНИКАЮЩИЕ РАНЕНИЯ ЖИВОТА
КАК НАКЛАДЫВАТЬ ПОВЯЗКИ НА РАНЫ**

1	ПРИКРЫТЬ СОДЕРЖИМОЕ РАНЫ САЛ- ФЕТКОЙ «КОЛТЕКС» ИЛИ ЧИСТОЙ САЛФЕТ- КОЙ	3	ПРИПОДНЯТЬ НОГИ И РАССТЕГНУТЬ ПОЯСНОЙ РЕМЕНЬ
		<p>ПРИ ВОЗМОЖНОСТИ ПОЛОЖИТЬ ХОЛОД НА ЖИВОТ</p> 	
2	ПРИКРЕПИТЬ САЛФЕТКУ, ПОЛНОСТЬЮ ПРИКРЫВАЮЩУЮ КРАЯ РАНЫ, ПЛАСТЫРЕМ	<p>ОЖИДАНИЕ ПОМОЩИ И ТРАНСПОРТИРОВКА — ТОЛЬКО В ПОЛОЖЕНИИ «ЛЕЖА НА СПИНЕ» С ПРИПОДНЯТЫМИ И СОГНУТЫМИ В КОЛЕНЯХ НОГАМИ</p>	
			<p>ЗАПРЕЩАЕТСЯ! - ВПРАВЛЯТЬ ВЫПАВШИЕ ОРГАНЫ. - ДАВАТЬ ПИТЬ</p>

ТЕРМИЧЕСКИЕ ОЖОГИ КАК ОБРАБАТЫВАТЬ ОЖОГИ НА МЕСТЕ ПРОИСШЕСТВИЯ

ПРАВИЛА ОБРАБОТКИ ОЖОГА БЕЗ НАРУШЕНИЯ ЦЕЛОСТНОСТИ ОЖОГОВЫХ ПУЗЫРЕЙ			ПРАВИЛА ОБРАБОТКИ ОЖОГА С НАРУШЕНИЕМ ЦЕЛОСТНОСТИ ОЖОГОВЫХ ПУЗЫРЕЙ И КОЖИ			
Поставить под струю холодной воды на 10-15 минут	и/или	Приложить холод на 20-30 минут	1	Накрыть сухой чистой тканью	2	Поверх сухой ткани приложить холод
						
НЕЛЬЗЯ! СМАЗЫВАТЬ ОБОЖЖЕННУЮ ПОВЕРХНОСТЬ МАСЛАМИ И ЖИРАМИ			 ЗАПРЕЩАЕТСЯ! - ПРОМЫВАТЬ ВОДОЙ - БИНТОВАТЬ ОБОЖЖЕННУЮ ПОВЕРХНОСТЬ			

ТРАВМЫ ГЛАЗ

РАНЫ ГЛАЗ ИЛИ ВЕК		ОЖОГИ ГЛАЗ ИЛИ ВЕК В СЛУЧАЯХ ПОПАДАНИЯ ЕДКИХ ХИМИЧЕСКИХ ВЕЩЕСТВ	
1	НАКРЫТЬ ГЛАЗ ЧИСТОЙ САЛФЕТКОЙ (НОСОВЫМ ПЛАТКОМ)	1	РАЗДВИНУТЬ ОСТОРОЖНО ВЕКИ ПАЛЬЦАМИ И ПОДСТАВИТЬ ПОД СТРУЮ ХОЛОДНОЙ ВОДЫ
Все операции проводить в положении пострадавшего «лежа»			
2	ЗАФИКСИРОВАТЬ САЛФЕТКУ ПОВЯЗКОЙ И ОБЯЗАТЕЛЬНО ПРИКРЫТЬ ЭТОЙ ЖЕ ПОВЯЗКОЙ ВТОРОЙ ГЛАЗ ДЛЯ ПРЕКРАЩЕНИЯ ДВИЖЕНИЙ ГЛАЗНЫХ ЯБЛОК	2	ПРОМЫТЬ ГЛАЗ ПОД СТРУЕЙ ХОЛОДНОЙ ВОДЫ ТАК, ЧТОБЫ ОНА СТЕКЛА ОТ НОСА КНАРУЖИ
	НЕЛЬЗЯ! ПРОМЫВАТЬ ВОДОЙ КОЛОТЫЕ И РЕЗАННЫЕ РАНЫ ГЛАЗ И ВЕК	НЕДОПУСТИМО! ПРИМЕНЯТЬ НЕЙТРАЛИЗУЮЩУЮ ЖИДКОСТЬ ПРИ ПОПАДАНИИ В ГЛАЗА ЕДКИХ ВЕЩЕСТВ (КИСЛОТА-ЩЕЛОЧЬ)	

**ПЕРЕЛОМЫ КОСТЕЙ КОНЕЧНОСТЕЙ
ЧТО ДЕЛАТЬ В СЛУЧАЯХ ПЕРЕЛОМОВ КОСТЕЙ КОНЕЧНОСТЕЙ**

<p align="center">ЗАФИКСИРОВАТЬ КОНЕЧНОСТЬ С ПОМОЩЬЮ СКЛАДНЫХ ШИН</p>	<p align="center">ЗАФИКСИРОВАТЬ КОНЕЧНОСТЬ С ПОМОЩЬЮ ПОДРУЧ- НЫХ СРЕДСТВ</p>
<div style="display: flex; justify-content: space-between;"> <div style="width: 30%;">  <p>Фиксирование костей предплечья и локтевого сустава</p> </div> <div style="width: 35%; text-align: center;"> <p>Фиксирование костей голени, коленного и го- леностопного суставов</p> </div> <div style="width: 30%;">  </div> </div> <p align="center">ПРИ ОТКРЫТЫХ ПЕРЕЛОМАХ СНАЧАЛА НАЛОЖИТЬ ПОВЯЗКУ И ТОЛЬКО ЗАТЕМ — ШИНУ</p>	 <p align="center">Можно завязывать в любой последовательности.</p> <p align="center">Обязательно положить между ног валик из ткани.</p> <p align="center">Фиксирование костей голени, бедра и коленного сустава</p>
<p align="center">Поза «лягушки»</p>  <p>Подложить валик из одежды под колени.</p>	<p align="center">НЕЛЬЗЯ!</p> <p align="center">ИСПОЛЬЗОВАТЬ ШИНЫ, ЕСЛИ ПОСТРАДАВШИЙ ЛЕЖИТ В ПОЗЕ «ЛЯГУШКИ»</p>

**ПРАВИЛА ПЕРЕНОСКИ ПОСТРАДАВШЕГО МЕТОДОМ
«НИДЕРЛАНДСКИЙ МОСТ»**

	<p>ПЕРВЫЙ СПАСАТЕЛЬ придерживает голову и плечи пострадавшего</p> <p>ВТОРОЙ СПАСАТЕЛЬ приподнимает таз, захватывает руки по- страдавшего, контролирует действия всех спасателей и подает общую команду «Раз-два! Взяли!»</p> <p>ТРЕТИЙ СПАСАТЕЛЬ захватывает стопы и голени пострадавшего</p>
<p align="center">ПОДОБНЫМ ОБРАЗОМ МОЖНО ПЕРЕКЛАДЫВАТЬ ПОСТРАДАВШЕГО И В ПОЛОЖЕНИИ «ЛЕЖА НА ЖИВОТЕ»</p>	<p align="center">ОБЩАЯ ЗАДАЧА — УДЕРЖАТЬ ТЕЛО И КОНЕЧНОСТИ ПО- СТРАДАВШЕГО В ГОРИЗОНТАЛЬНОЙ ПЛОСКОСТИ</p>
	<p>ВВЕРХ по лестнице, в салон санитарного транспорта — ГОЛОВОЙ ВПЕРЕД.</p> <p>ВНИЗ по лестнице, из санитарного транспорта — НОГАМИ ВПЕРЕД.</p> <p>ИДУЩИЕ ВПЕРЕДИ ВНИМАТЕЛЬНО СМОТРЯТ ПОД НОГИ И СООБЩАЮТ ИДУЩЕМУ СЗАДИ О ВСЕХ ПРЕПЯТСТВИЯХ.</p> <p>ИДУЩИЙ СЗАДИ СЛЕДИТ ЗА СОСТОЯНИЕМ ПОСТРАДАВШЕГО И ПРИ НЕОБХОДИМОСТИ ОТ- ДАЕТ КОМАНДУ «СТОП! НАЧАЛАСЬ РВОТА!» ИЛИ «СТОП! ПОТЕРЯ СОЗНАНИЯ!»</p>

ПЕРВАЯ ПОМОЩЬ В СЛУЧАЯХ ПОРАЖЕНИЯ ЭЛЕКТРИЧЕСКИМ ТОКОМ

ПРАВИЛА ОСВОБОЖДЕНИЯ ОТ ДЕЙСТВИЯ ЭЛЕКТРИЧЕСКОГО ТОКА	
<div style="text-align: center;">  </div> <p>ПРИ НАПРЯЖЕНИИ ВЫШЕ 1000 В СЛЕДУЕТ:</p> <ul style="list-style-type: none"> - надеть диэлектрические перчатки, резиновые боты или галоши; - взять изолирующую штангу или изолирующие клещи; - замкнуть провода ВЛ 6-20 кВ коротко методом наброса, согласно специальной инструкции; - сбросить изолирующей штангой провод с пострадавшего; - оттащить пострадавшего за одежду не менее чем на 10 м от места касания проводом земли или от оборудования, находящегося под напряжением 	<div style="text-align: center;">  </div> <p style="text-align: center;">ГЛАВНАЯ ЗАДАЧА — КАК МОЖНО БЫСТРЕЕ СПУСТИТЬ ПОСТРАДАВШЕГО С ВЫСОТЫ, ЧТОБЫ ПРИСТУПИТЬ К ОКАЗАНИЮ ПОМОЩИ В БОЛЕЕ УДОБНЫХ И БЕЗОПАСНЫХ УСЛОВИЯХ НА ЗЕМЛЕ, НА ПЛОЩАДКЕ)</p>
НЕЛЬЗЯ! ПРИСТУПАТЬ К ОКАЗАНИЮ ПОМОЩИ, НЕ ОСВОБОДИВ ПОСТРАДАВШЕГО ОТ ДЕЙСТВИЯ ЭЛЕКТРИЧЕСКОГО ТОКА	НЕЛЬЗЯ! ТРАТИТЬ ВРЕМЯ НА ОКАЗАНИЕ ПОМОЩИ НА ВЫСОТЕ
ПРАВИЛА ПЕРЕМЕЩЕНИЯ В ЗОНЕ «ШАГОВОГО» НАПРЯЖЕНИЯ	
<div style="text-align: center;">  </div>	<p>В РАДИУСЕ 10 МЕТРОВ ОТ МЕСТА КАСАНИЯ ЗЕМЛИ ЭЛЕКТРИЧЕСКИМ ПРОВОДОМ МОЖНО ПОПАСТЬ ПОД «ШАГОВОЕ» НАПРЯЖЕНИЕ.</p> <p>ПЕРЕДВИГАТЬСЯ В ЗОНЕ «ШАГОВОГО» НАПРЯЖЕНИЯ СЛЕДУЕТ В ДИЭЛЕКТРИЧЕСКИХ БОТАХ ИЛИ ГАЛОШАХ ЛИБО «ГУСИНЫМ ШАГОМ» — ПЯТКА ШАГАЮЩЕЙ НОГИ, НЕ ОТРЫВАЯСЬ ОТ ЗЕМЛИ, ПРИСТАВЛЯЕТСЯ К ПОСКУ ДРУГОЙ НОГИ.</p>
НЕЛЬЗЯ! ОТРЫВАТЬ ПОДОШВЫ ОТ ПОВЕРХНОСТИ ЗЕМЛИ И ДЕЛАТЬ ШИРОКИЕ ШАГИ	НЕЛЬЗЯ! ПРИБЛИЖАТЬСЯ БЕГОМ К ЛЕЖАЩЕМУ ПРОВОДУ

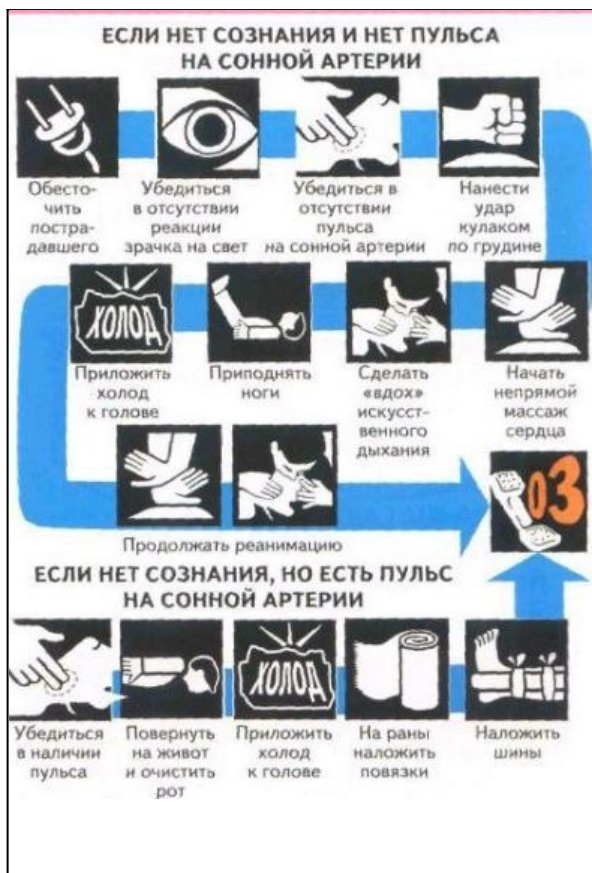

Обесточить пострадавшего.
 (Не забывай о собственной безопасности!)

При отсутствии пульса на сонной артерии — нанести удар кулаком по груди и приступить к реанимации.

При коме — повернуть на живот.





При электрических ожогах и ранах — наложить повязки.

При переломах костей конечностей — шины.

Вызвать «Скорую помощь».

НЕДОПУСТИМО!
 - ПРИКАСАТЬСЯ К ПОСТРАДАВШЕМУ БЕЗ ПРЕДВАРИТЕЛЬНОГО ОБЕСТОЧИВАНИЯ.
 - ПРЕКРАЩАТЬ РЕАНИМАЦИОННЫЕ МЕРОПРИЯТИЯ ДО ПОЯВЛЕНИЯ ПРИЗНАКОВ БИОЛОГИЧЕСКОЙ СМЕРТИ

ПАДАНИЕ С ВЫСОТЫ
ЧТО ДЕЛАТЬ В СЛУЧАЯХ ПАДЕНИЯ С ВЫСОТЫ ПРИ СОХРАНЕНИИ СОЗНАНИЯ

1	ОЦЕНИТЬ СОСТОЯНИЕ ПОСТРАДАВШЕГО	
	<p>ВЫНУЖДЕННАЯ ПОЗА «ЛЯГУШКИ» — ЭТО ВЕРНЫЙ ПРИЗНАК КРАЙНЕ ОПАСНЫХ ПОВРЕЖДЕНИЙ</p> <p>Пострадавший не может изменить положение ног.</p>  <p>Стопы развернуты кнаружи, колени приподняты и разведены</p>	<p align="center">К ТАКИМ ПОВРЕЖДЕНИЯМ ОТНОСЯТСЯ:</p> <ul style="list-style-type: none"> - ПЕРЕЛОМЫ КОСТЕЙ ТАЗА И ПОВРЕЖДЕНИЯ ТАЗОБЕДРЕННЫХ СУСТАВОВ; - ПЕРЕЛОМЫ БЕДРЕННЫХ КОСТЕЙ; - ПОВРЕЖДЕНИЯ ПОЗВОНОЧНИКА; - РАЗРЫВЫ ВНУТРЕННИХ ОРГАНОВ И ВНУТРЕННИЕ КРОВОТЕЧЕНИЯ <p align="center">НЕЛЬЗЯ! ПЕРЕМЕЩАТЬ ПОСТРАДАВШЕГО, СНИМАТЬ С НЕГО ОДЕЖДУ ИЛИ ПОЗВОЛЯТЬ ЕМУ ШЕВЕЛИТЬСЯ</p>
2	ПЕРЕЛОЖИТЬ ПОСТРАДАВШЕГО НА КОВШОВЫЕ НОСИЛКИ	
	 <p align="center">СНАЧАЛА СЛЕДУЕТ РАЗЪЕДИНИТЬ И РАЗДВИНУТЬ КОВШИ НОСИЛОК</p>	 <p align="center">ОСТОРОЖНО СОЕДИНИТЬ КОВШИ НОСИЛОК ПОД ПОСТРАДАВШИМ</p>
3	ПЕРЕЛОЖИТЬ ПОСТРАДАВШЕГО НА ВАКУУМНЫЙ МАТРАС	
	 <p align="center">ОПУСТИТЬ ПОСТРАДАВШЕГО НА ВАКУУМНЫЙ МАТРАС, ОСТОРОЖНО РАЗЪЕДИНИТЬ КОВШИ НОСИЛОК И ВЫТАЩИТЬ ИХ ИЗ-ПОД НЕГО</p>	<p align="center">ПОКАЗАНИЯ К ИСПОЛЬЗОВАНИЮ:</p> <ul style="list-style-type: none"> - ПЕРЕЛОМЫ БЕДРЕННЫХ КОСТЕЙ И ГОЛЕНИ; - ПОВРЕЖДЕНИЕ ПОЗВОНОЧНИКА; - ПОВРЕЖДЕНИЕ КОСТЕЙ ТАЗА И ТАЗОБЕДРЕННЫХ СУСТАВОВ <p align="center">НЕЛЬЗЯ! ОСТАВЛЯТЬ ЛЕЖАТЬ ПОСТРАДАВШЕГО НА МЕТАЛЛИЧЕСКИХ НОСИЛКАХ БОЛЕЕ 10-15 МИНУТ</p>

4

**ЗАФИКСИРОВАТЬ
ПОСТРАДАВШЕГО НА ВАКУУМНОМ МАТРАСЕ В ПОЗЕ «ЛЯГУШКЕ»**



ПЕРВЫЙ СПАСАТЕЛЬ ФИКСИРУЕТ ШЕЙНЫЙ ОТДЕЛ ПОЗВОНОЧНИКА

ВТОРОЙ СПАСАТЕЛЬ ОСТОРОЖНО ПРИПОДНИМАЕТ МАТРАС У КОЛЕН ПОСТРАДАВШЕГО

ТРЕТИЙ СПАСАТЕЛЬ СВОБОДНОЙ НОГОЙ ФОРМИРУЕТ ВАЛИК ДЛЯ ОПОРЫ СТОП ПОСТРАДАВШЕГО И ОТКАЧИВАЕТ ИЗ МАТРАСА ВОЗДУХ ОТКАЧИВАЮЩИМ НАСОСОМ ДЛЯ ВАКУУМНЫХ МАТРАСОВ

АВТОДОРОЖНЫЕ ПРОИСШЕСТВИЯ СХЕМА ДЕЙСТВИЙ ПРИ АВТОДОРОЖНОМ ПРОИСШЕСТВИИ

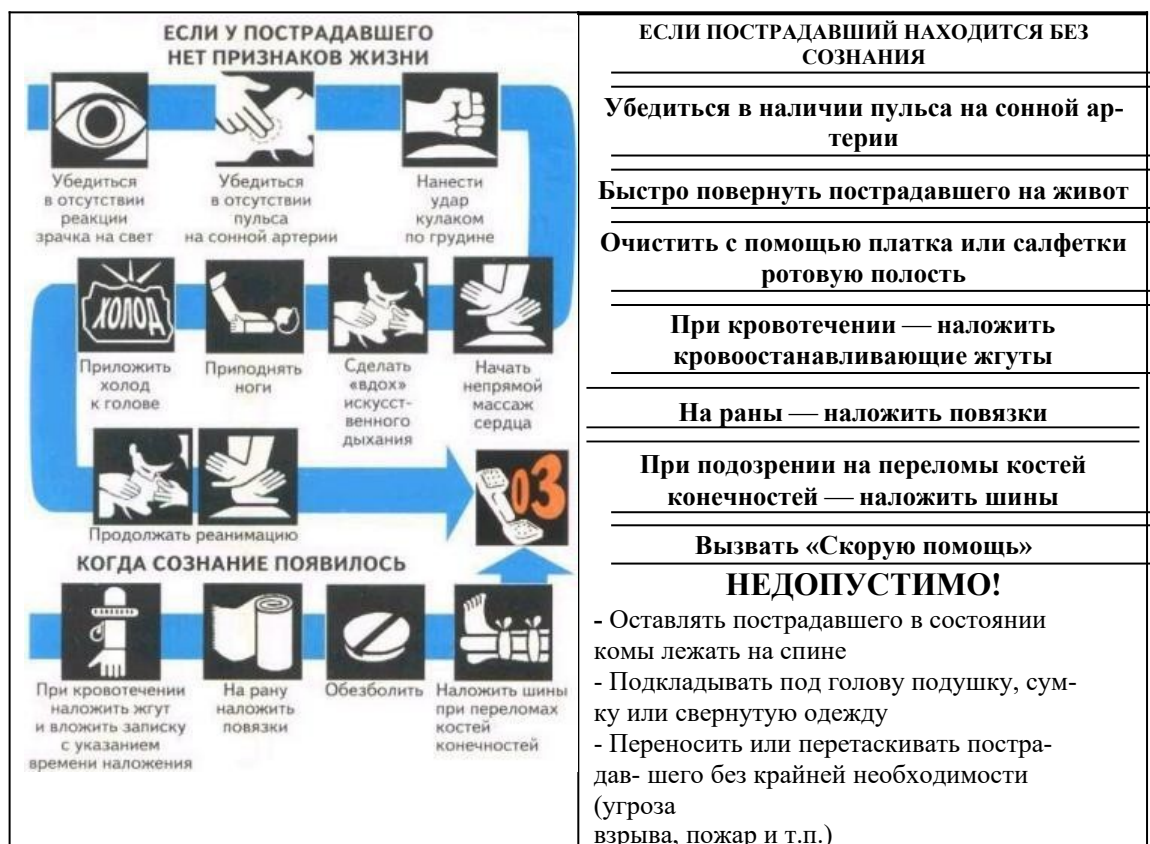

УТОПЛЕНИЕ СХЕМА ДЕЙСТВИЙ В СЛУЧАЯХ ИСТИННОГО УТОПЛЕНИЯ







СХЕМА ДЕЙСТВИЙ В СЛУЧАЯХ БЛЕДНОГО УТОПЛЕНИЯ В ХОЛОДНОЙ ВОДЕ, ПРОРУБИ

<p>Перенеси тело на безопасное расстояние</p> <p>Проверь реакцию зрачков на свет и наличие пульса на сонной артерии</p> <p>При отсутствии пульса на сонной артерии — приступить к реанимации</p> <p>Если появились признаки жизни — перенести спасенного в теплое помещение, переодеть в сухую одежду, дать теплое питье</p> <p style="text-align: center;">Вызвать «Скорую помощь»</p> <p style="text-align: center;">НЕДОПУСТИМО!</p> <p>Терять время на удаление воды из легких и желудка при отсутствии пульса на сонной артерии</p>	<p style="text-align: center;">ПОМОГИ СЕБЕ САМ — ЕСЛИ ТЫ ОКАЗАЛСЯ В ПОЛЫНЬЕ</p> <p style="text-align: center;">НЕ СУЕТИСЬ!</p> <p>Выбирайся на лед только с той стороны, с которой тебя угроздило свалиться</p> <p>Старайся наваливаться и опираться на край полыньи не ладонями, а всей верхней половиной туловища, захватывая наибольшую площадь крепкого льда</p> <p>Проползи по-пластунски первые 3-4 метра и обязательно по собственным следам</p>
--	---

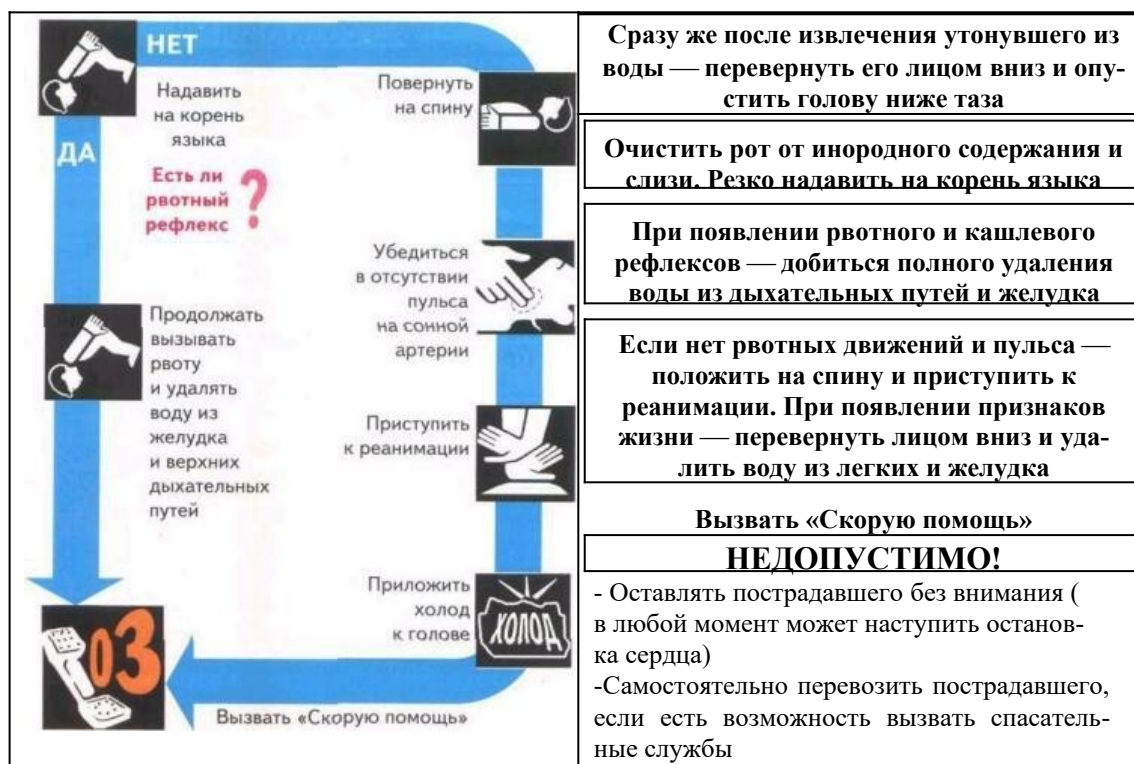
ПЕРЕОХЛАЖДЕНИЕ И ОБМОРОЖЕНИЕ

СХЕМА ДЕЙСТВИЙ ПРИ ПЕРЕОХЛАЖДЕНИИ	СХЕМА ДЕЙСТВИЙ ПРИ ОБМОРОЖЕНИИ
<p>При появлении озноба и мышечной дрожи необходимо дополнительно укрыть, предложить теплое сладкое питье или пищу с большим содержанием сахара</p>	<p>Как можно скорее доставить пострадавшего в теплое помещение</p>
<p>При возможности дать 50 мл алкоголя и доставить в течение 1 часа в теплое помещение или укрытие</p>	<p>Снять с обмороженных конечностей одежду и обувь</p>
<p>В теплом помещении — немедленно снять одежду и поместить в ванну с температурой воды 35-40 °С (терпит локоть) или обложить большим количеством теплых грелок</p>	<p>Немедленно укрыть поврежденные конечности от внешнего тепла теплоизолирующей повязкой с большим количеством ваты или одеялами и теплой одеждой</p>
<p>После согревающей ванны обязательно укрыть теплым одеялом или надеть теплую сухую одежду</p>	<p>Дать обильное теплое питье Обязательно дать 1-2 таблетки анальгина</p>
<p>Продолжать давать теплое сладкое питье до прибытия врачей НЕДОПУСТИМО!</p>	<p>Предложить малые дозы алкоголя</p>
<p>- Давать повторные дозы алкоголя или предлагать его в тех случаях, когда пострадавший находится в алкогольном опьянении - Использовать для согревающей ванны воду с температурой ниже 30 °С</p>	<p>Обязательно вызвать «Скорую помощь» НЕДОПУСТИМО!</p> <p>- Растирать обмороженную кожу - Помещать обмороженные конечности в теплую воду или обкладывать грелками - Смазывать кожу маслами или вазелином</p>

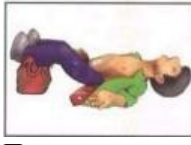
ОБМОРОК СХЕМА ДЕЙСТВИЙ В СЛУЧАЯХ ОБМОРОКА

1		2		<p>Если нет пульса на сонной артерии — приступить к комплексу реанимации</p> <hr/> <p>Если есть пульс на сонной артерии — приподнять ноги, расстегнуть ворот сорочки, ослабить галстук и поясной ремень</p> <hr/> <p style="text-align: center;">Надавить на болевую точку</p> <hr/> <p>Если в течение 3 минут сознание не появилось — повернуть пострадавшего на живот и приложить холод к голове</p> <hr/>
3		4		<p>При появлении боли в животе или повторных обмороков — положить холод на живот</p> <hr/> <p>При тепловом ударе — перенести в прохладное место, приложить холод к голове и груди</p> <hr/>
НЕДОПУСТИМО!				<p>В случаях голодного обморока — напоить сладким чаем</p> <hr/> <p>Во всех случаях обморока необходимо вызвать врача</p>
<p>- Прикладывать грелку к животу или пояснице при болях в животе или повторных обмороках</p> <p>- Кормить в случаях голодного обморока</p>				

СДАВЛИВАНИЕ КОНЕЧНОСТЕЙ; УКУСЫ ЗМЕЙ И НАСЕКОМЫХ

СХЕМА ДЕЙСТВИЙ В СЛУЧАЯХ ДЛИТЕЛЬНОГО СДАВЛИВАНИЯ КОНЕЧНОСТЕЙ	СХЕМА ДЕЙСТВИЙ В СЛУЧАЯХ УКУ- СОВ ЗМЕЙ И ЯДОВИТЫХ НАСЕКОМЫХ
Обложить придавленные конечности пакетами со льдом, снегом или холодной водой	Удалить жало из ранки При- ложить холод к месту укуса.
Дать 2-3 таблетки анальгина.	(К ранке от укуса гадюки приложить брюшком лягушку или наложить специальную повязку «КО- ЛЕТЕКС»)
Предложить обильное теплое питье	Закапать 5-6 капель галазолина или сано- рина в нос и ранку от укуса
Наложить защитные жгуты на сдавленные конечности до их освобождения	При укусах конечностей — обязательно наложить шину
Сразу же после освобождения туго за- бинтовать поврежденные конечности	Давать обильное и желательно сладкое пи- тье
Наложить шины	Тщательно следить за состоянием больного до прибытия врача
Повторно приложить холод к поврежденным поверхностям	При потере сознания — повернуть на жи- вот. При остановке сердца и дыхания — приступить к реанимации
Продолжать давать обильное теплое питье до прибытия врачей	
НЕДОПУСТИМО! -Устранять препятствие кровотоку (освобождать сдавленные конечности) до наложения защитных жгутов и приема пострадавшим большого количества жидкости -Согревать придавленные конечности	НЕДОПУСТИМО! - При потере сознания оставлять больного лежать на спине. -Использовать грелку или согревающие компрессы

ХИМИЧЕСКИЕ ОЖОГИ И ОТРАВЛЕНИЯ ГАЗАМИ

СХЕМА ДЕЙСТВИЙ В СЛУЧАЯХ ХИМИЧЕСКИХ ОЖОГОВ	СХЕМА ДЕЙСТВИЙ В СЛУЧАЯХ ОТРАВЛЕНИЯ ЯДОВИТЫМИ ГАЗАМИ
	Вынести на свежий воздух
При поражениях любой агрессивной жидкостью (кислотой, щелочью, растворителем, спецтопливом,	В случае отсутствия сознания и пульса на сонной артерии — приступить к комплексу реанимации
маслами и т.п.) — промывать	В случаях потери сознания более 4 минут — повернуть на живот и приложить холод к голове
под струей холодной воды	
до прибытия «Скорой помощи»	Во всех случаях вызвать «Скорую помощь»
НЕДОПУСТИМО! Использовать сильнодействующие и концентрированные растворы кислот и щелочей для реакции нейтрализации на коже пострадавшего	НЕДОПУСТИМО! Проводить искусственное дыхание изо рта в рот без использования специальных масок, защищающих спасателя от выдоха пострадавшего

ПОКАЗАНИЯ К ПРОВЕДЕНИЮ ОСНОВНЫХ МАНИПУЛЯЦИЙ

<p>КОГДА ТРЕБУЕТСЯ НЕМЕДЛЕННО НАНЕСТИ УДАР КУЛАКОМ ПО ГРУДИНЕ И ПРИСТУПИТЬ К СЕРДЕЧНО-ЛЕГОЧНОЙ РЕАНИМАЦИИ</p> <p>1. Нет сознания</p> <p>2. Нет реакции зрачков на свет</p> <p>3. Нет пульса на сонной артерии</p>	<p>КОГДА СЛЕДУЕТ НАКЛАДЫВАТЬ ДАВЯЩИЕ ПОВЯЗКИ</p> <p>1. При кровотечениях, если кровь пассивно стекает из раны.</p> <p>2. Сразу после освобождения конечностей при синдроме сдавливания</p>
<p>НЕДОПУСТИМО!</p>	<p>КОГДА СЛЕДУЕТ НЕМЕДЛЕННО НАЛОЖИТЬ КРОВООСТАНАВЛИВАЮЩИЙ ЖГУТ</p>
<p>1. ТЕРЯТЬ ВРЕМЯ НА ВЫЯСНЕНИЕ ОБСТОЯТЕЛЬСТВ СЛУЧИВШЕГОСЯ</p> <p>2. ПОДДАВАТЬСЯ ПАНИКЕ</p> <p>3. ТЕРЯТЬ ВРЕМЯ НА ОПРЕДЕЛЕНИЕ ПРИЗНАКОВ ДЫХАНИЯ</p>	<p>1. Алая кровь из раны вытекает фонтанирующей струей</p> <p>2. Над раной образуется валик из вытекающей крови</p> <p>3. Большое кровавое пятно на одежде или лужа крови возле пострадавшего</p>
	<p>КОГДА НЕОБХОДИМО НАКЛАДЫВАТЬ ЗАЩИТНЫЕ ЖГУТЫ</p>
	<p>В случаях синдрома сдавления до освобождения конечностей</p>

<p>КОГДА НЕОБХОДИМО НАКЛАДЫВАТЬ ШИНЫ НА КОНЕЧНОСТИ</p> <p>1. Видны костные отломки</p> <p>2. При жалобах на боль</p> <p>3. При деформации и отеках конечностей</p> <p>4. После освобождения придавленных конечностей</p> <p>5. При укусах ядовитых змей</p>	<p>КОГДА ПОСТРАДАВШИХ ПЕРЕНОСЯТ ТОЛЬКО НА ЖИВОТЕ</p> <p>1. В состоянии комы</p> <p>2. При частой рвоте</p> <p>3. В случаях ожогов спины</p> <p>4. При подозрении на повреждение спинного мозга, когда в наличии есть брезентовые носилки</p>
<p>КОГДА НЕОБХОДИМО ПЕРЕНОСИТЬ ПОСТРАДАВШИХ НА ЩИТЕ С ПОДЛОЖЕННЫМ ПОД КОЛЕНИ ВАЛИКОМ ИЛИ НА ВАКУУМНОСИЛКАХ В ПОЗЕ «ЛЯГУШКИ»</p> <p>1. При подозрении на перелом костей таза</p> <p>2. При подозрении на перелом верхней трети бедренной кости и повреждение тазобедренного сустава</p> <p>3. При подозрении на повреждение позвоночника и спинного мозга</p>	<p>КОГДА ПОСТРАДАВШИХ МОЖНО ПЕРЕНОСИТЬ И ПЕРЕВОЗИТЬ ТОЛЬКО СИДЯ ИЛИ ПОЛУСИДЯ</p> <p>1. При проникающих ранениях грудной клетки</p> <p>2. При ранениях шеи</p>
	<p>КОГДА ПОСТРАДАВШЕГО МОЖНО ПЕРЕНОСИТЬ ТОЛЬКО НА СПИНЕ С ПРИПОДНЯТЫМИ ИЛИ СОГНУТЫМИ В КОЛЕНАХ НОГАМИ</p>
	<p>1. При проникающих ранениях брюшной полости</p> <p>2. При большой кровопотере или при подозрении на внутреннее кровотечение</p>

ПРИЗНАКИ ОПАСНЫХ ПОВРЕЖДЕНИЙ И СОСТОЯНИЙ

<table border="1" style="width: 100%; border-collapse: collapse;"> <tr> <td style="text-align: center;">ПРИЗНАКИ ВНЕЗАПНОЙ СМЕРТИ (КОГДА КАЖДАЯ ПОТЕРЯННАЯ СЕКUNДА МОЖЕТ СТАТЬ РОКОВОЙ)</td> </tr> <tr> <td>1. Отсутствие сознания</td> </tr> <tr> <td>2. Нет реакции зрачков на свет</td> </tr> <tr> <td>3. Нет пульса на сонной артерии</td> </tr> <tr> <td style="text-align: center;">ПРИЗНАКИ БИОЛОГИЧЕСКОЙ СМЕРТИ (КОГДА ПРОВЕДЕНИЕ РЕАНИМАЦИИ БЕССМЫСЛЕННО)</td> </tr> <tr> <td>1. Высыхание роговицы глаза (появление «сеledочного» блеска)</td> </tr> <tr> <td>2. Деформация зрачка при осторожном сжатии глазного яблока пальцами.</td> </tr> <tr> <td>3. Появление трупных пятен</td> </tr> </table>	ПРИЗНАКИ ВНЕЗАПНОЙ СМЕРТИ (КОГДА КАЖДАЯ ПОТЕРЯННАЯ СЕКUNДА МОЖЕТ СТАТЬ РОКОВОЙ)	1. Отсутствие сознания	2. Нет реакции зрачков на свет	3. Нет пульса на сонной артерии	ПРИЗНАКИ БИОЛОГИЧЕСКОЙ СМЕРТИ (КОГДА ПРОВЕДЕНИЕ РЕАНИМАЦИИ БЕССМЫСЛЕННО)	1. Высыхание роговицы глаза (появление «сеledочного» блеска)	2. Деформация зрачка при осторожном сжатии глазного яблока пальцами.	3. Появление трупных пятен	<table border="1" style="width: 100%; border-collapse: collapse;"> <tr> <td style="text-align: center;">ПРИЗНАКИ КОМЫ</td> </tr> <tr> <td>1. Потеря сознания более чем на 4 минуты</td> </tr> <tr> <td>2. Обязательно есть пульс на сонной артерии</td> </tr> <tr> <td style="text-align: center;">ПРИЗНАКИ АРТЕРИАЛЬНОГО КРОВОТЕЧЕНИЯ</td> </tr> <tr> <td>1. Алая кровь из раны вытекает фонтанирующей струей</td> </tr> <tr> <td>2. Над раной образуется валик из вытекающей крови</td> </tr> <tr> <td>3. Большое кровавое пятно на одежде или лужа крови возле пострадавшего</td> </tr> <tr> <td style="text-align: center;">ПРИЗНАКИ ВЕНОЗНОГО КРОВОТЕЧЕНИЯ</td> </tr> <tr> <td>1. Кровь пассивно стекает из раны</td> </tr> <tr> <td>2. Очень темный цвет крови</td> </tr> </table>	ПРИЗНАКИ КОМЫ	1. Потеря сознания более чем на 4 минуты	2. Обязательно есть пульс на сонной артерии	ПРИЗНАКИ АРТЕРИАЛЬНОГО КРОВОТЕЧЕНИЯ	1. Алая кровь из раны вытекает фонтанирующей струей	2. Над раной образуется валик из вытекающей крови	3. Большое кровавое пятно на одежде или лужа крови возле пострадавшего	ПРИЗНАКИ ВЕНОЗНОГО КРОВОТЕЧЕНИЯ	1. Кровь пассивно стекает из раны	2. Очень темный цвет крови
ПРИЗНАКИ ВНЕЗАПНОЙ СМЕРТИ (КОГДА КАЖДАЯ ПОТЕРЯННАЯ СЕКUNДА МОЖЕТ СТАТЬ РОКОВОЙ)																			
1. Отсутствие сознания																			
2. Нет реакции зрачков на свет																			
3. Нет пульса на сонной артерии																			
ПРИЗНАКИ БИОЛОГИЧЕСКОЙ СМЕРТИ (КОГДА ПРОВЕДЕНИЕ РЕАНИМАЦИИ БЕССМЫСЛЕННО)																			
1. Высыхание роговицы глаза (появление «сеledочного» блеска)																			
2. Деформация зрачка при осторожном сжатии глазного яблока пальцами.																			
3. Появление трупных пятен																			
ПРИЗНАКИ КОМЫ																			
1. Потеря сознания более чем на 4 минуты																			
2. Обязательно есть пульс на сонной артерии																			
ПРИЗНАКИ АРТЕРИАЛЬНОГО КРОВОТЕЧЕНИЯ																			
1. Алая кровь из раны вытекает фонтанирующей струей																			
2. Над раной образуется валик из вытекающей крови																			
3. Большое кровавое пятно на одежде или лужа крови возле пострадавшего																			
ПРИЗНАКИ ВЕНОЗНОГО КРОВОТЕЧЕНИЯ																			
1. Кровь пассивно стекает из раны																			
2. Очень темный цвет крови																			
<table border="1" style="width: 100%; border-collapse: collapse;"> <tr> <td style="text-align: center;">ПРИЗНАКИ БЛЕДНО УТОПЛЕНИЯ</td> </tr> <tr> <td>1. Бледно-серый цвет кожи</td> </tr> <tr> <td>2. Широкий не реагирующий на свет зрачек</td> </tr> <tr> <td>3. Отсутствие пульса на сонной артерии</td> </tr> <tr> <td>4. Часто сухая, легко удаляемая платком пена в углах рта</td> </tr> <tr> <td style="text-align: center;">ПРИЗНАКИ ИСТИННОГО УТОПЛЕНИЯ</td> </tr> <tr> <td>1. Кожа лица и шеи с синюшным отеком</td> </tr> <tr> <td>2. Набухание сосудов шеи</td> </tr> <tr> <td>3. Обильные пенные выделения изо рта и носа</td> </tr> </table>	ПРИЗНАКИ БЛЕДНО УТОПЛЕНИЯ	1. Бледно-серый цвет кожи	2. Широкий не реагирующий на свет зрачек	3. Отсутствие пульса на сонной артерии	4. Часто сухая, легко удаляемая платком пена в углах рта	ПРИЗНАКИ ИСТИННОГО УТОПЛЕНИЯ	1. Кожа лица и шеи с синюшным отеком	2. Набухание сосудов шеи	3. Обильные пенные выделения изо рта и носа	<table border="1" style="width: 100%; border-collapse: collapse;"> <tr> <td style="text-align: center;">ПРИЗНАКИ СИНДРОМА СДАВЛЕНИЯ НИЖНИХ КОНЕЧНОСТЕЙ (ПОЯВЛЯЮТСЯ СПУСТЯ 15 МИНУТ)</td> </tr> <tr> <td>1. После освобождения сдавленной конечности — резкое ухудшение состояния пострадавшего</td> </tr> <tr> <td>2. Появление отека конечности с исчезновением рельефа мышц</td> </tr> <tr> <td>3. Отсутствие пульса у лодыжек</td> </tr> <tr> <td>4. Появление розовой или красной мочи</td> </tr> <tr> <td style="text-align: center;">ПРИЗНАКИ ОБМОРОКА</td> </tr> <tr> <td>1. Кратковременная потеря сознания (не более 3-4 минут)</td> </tr> <tr> <td>2. Потере сознания предшествуют: резкая слабость, головокружение, звон в ушах и потемнение в глазах</td> </tr> </table>	ПРИЗНАКИ СИНДРОМА СДАВЛЕНИЯ НИЖНИХ КОНЕЧНОСТЕЙ (ПОЯВЛЯЮТСЯ СПУСТЯ 15 МИНУТ)	1. После освобождения сдавленной конечности — резкое ухудшение состояния пострадавшего	2. Появление отека конечности с исчезновением рельефа мышц	3. Отсутствие пульса у лодыжек	4. Появление розовой или красной мочи	ПРИЗНАКИ ОБМОРОКА	1. Кратковременная потеря сознания (не более 3-4 минут)	2. Потере сознания предшествуют: резкая слабость, головокружение, звон в ушах и потемнение в глазах	
ПРИЗНАКИ БЛЕДНО УТОПЛЕНИЯ																			
1. Бледно-серый цвет кожи																			
2. Широкий не реагирующий на свет зрачек																			
3. Отсутствие пульса на сонной артерии																			
4. Часто сухая, легко удаляемая платком пена в углах рта																			
ПРИЗНАКИ ИСТИННОГО УТОПЛЕНИЯ																			
1. Кожа лица и шеи с синюшным отеком																			
2. Набухание сосудов шеи																			
3. Обильные пенные выделения изо рта и носа																			
ПРИЗНАКИ СИНДРОМА СДАВЛЕНИЯ НИЖНИХ КОНЕЧНОСТЕЙ (ПОЯВЛЯЮТСЯ СПУСТЯ 15 МИНУТ)																			
1. После освобождения сдавленной конечности — резкое ухудшение состояния пострадавшего																			
2. Появление отека конечности с исчезновением рельефа мышц																			
3. Отсутствие пульса у лодыжек																			
4. Появление розовой или красной мочи																			
ПРИЗНАКИ ОБМОРОКА																			
1. Кратковременная потеря сознания (не более 3-4 минут)																			
2. Потере сознания предшествуют: резкая слабость, головокружение, звон в ушах и потемнение в глазах																			

ПРИЗНАКИ ПЕРЕОХЛАЖДЕНИЯ	ПРИЗНАКИ ОБМОРОЖЕНИЯ НИЖНИХ КОНЕЧНОСТЕЙ
1. Озноб и дрожь	1. Потеря чувствительности
2. Нарушение сознания: -заторможенность и апатия; - бред и галлюцинации; - неадекватное поведение	2. Кожа бледная, твердая и холодная на ощупь
3. Посинение или побледнение губ	3. Нет пульса у лодыжек
4. Снижение температуры тела	4. При постукивании пальцем — «деревянный» звук
ПРИЗНАКИ ОТКРЫТОГО ПЕРЕЛОМА КОСТЕЙ КОНЕЧНОСТЕЙ	ПРИЗНАКИ ЗАКРЫТОГО ПЕРЕЛОМА КОСТЕЙ КОНЕЧНОСТИ
1. Видны костные отломки	1. Сильная боль при движении или нагрузке на конечность
2. Деформация и отек конечности	2. Деформация и отек конечности
3. Наличие раны, часто с кровотечением	3. Синюшный цвет кожи

Кормление тяжелобольных пациентов в постели ложкой

Кормление.

- ✓ Проверить t горячей пищи, капнув несколько капель себе на тыльную поверхность кисти.
- ✓ Предложить выпить (лучше через трубочку) несколько глотков жидкости.
- ✓ Кормить медленно:
 - называть каждое блюдо, предлагаемое пациенту;
 - наполнить ложку на 2/3 твердой (мягкой) пищей;
 - коснуться ложкой нижней губы, чтобы пациент открыл рот;
 - прикоснуться ложкой к языку и извлечь пустую ложку;
 - дать время прожевать и проглотить пищу;
 - предлагать питье после нескольких ложек пищи.
- ✓ Вытирать (при необходимости) губы салфеткой.
- ✓ Предложить пациенту прополоскать рот водой после еды.

Завершение кормления:

- ✓ Убрать после еды посуду и остатки пищи.
- ✓ Вымыть руки.



Кормление тяжелобольных пациентов с помощью поильника

Кормление:

- ✓ Переместить пациента набок или, в положение Фаулера (если позволит его состояние).
- ✓ Прикрыть шею и грудь пациента салфеткой.
- ✓ Кормить пациента из поильника небольшими порциями (глотками).

Окончание кормления:

- ✓ Дать прополоскать рот водой после кормления.
- ✓ Убрать салфетку с пациента.
- ✓ Помочь пациенту занять удобное положение.
- ✓ Убрать остатки пищи. Вымыть руки.

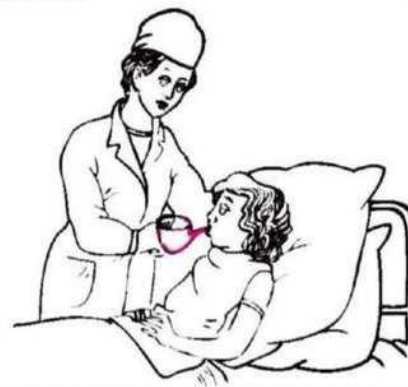

Примечание: В течении всей процедуры кормления пища должна быть теплой и выглядеть аппетитной.

Смена нательного белья

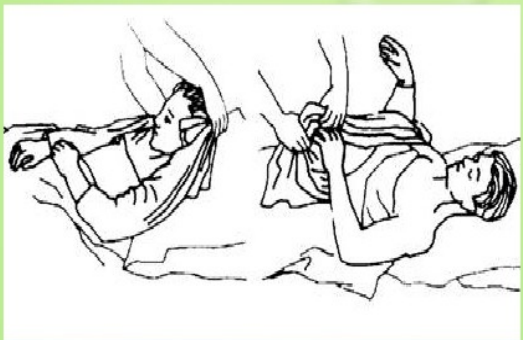
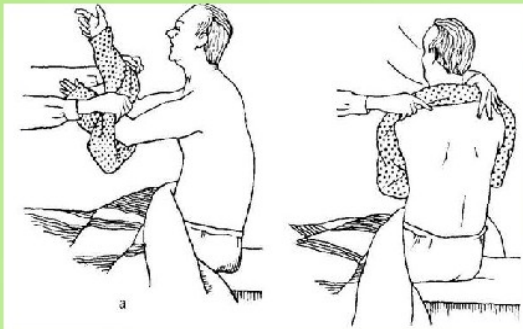

- ✓ Правой рукой поддерживают голову пациента за затылок, а левой рукой, захватив собранную на спине рубашку, аккуратно ее снимают, не касаясь грязной рубашкой лица пациента.
- ✓ Опускают голову пациента на подушку.
 - ✓ Освобождают руки из рукавов: сначала здоровую, потом больную.
- ✓ Надеть чистую рубашку на тяжело больного можно, выполняя все действия точно в обратной последовательности, т.е. собрав чистую рубашку по спинке, надеть рукав на больную руку, затем на здоровую; сложить руки на груди и, поддерживая правой рукой голову пациента, левой рукой надеть рубашку через отверстие горловины на голову больного, расправить рубашку донизу.

Смена постельного белья

Продольный способ смены постельного белья

1. Чистую простыню скатывают валиком по длине на 2/3.
2. Убирают одеяло, осторожно приподнимают голову пациента и убирают подушки.
3. Поворачивают пациента на бок от себя.
4. На освободившейся половине постели скатывают грязную простыню валиком к середине кровати (под пациента).
5. На освободившуюся часть кровати раскатывают подготовленную чистую простыню валиком к пациенту.
6. Поворачивают пациента на другой бок лицом к себе.
7. Убирают грязную простыню с освободившейся части кровати, расправляют чистую, натягивают и завлаживают со всех сторон под матрас.
8. Укладывают пациента на спину, подкладывают подушки в чистых наволочках.
9. Меняют пододеяльник, укрывают пациента одеялом.



Поперечный способ смены постельного белья тяжело больному:

1. Простыню скатывают валиком по ширине на 2/3.
2. Просят санитарку приподнять пациента, поддерживая его за спину и плечи.
3. Убирают подушки, скатывают валиком грязную простыню к спине пациента.
4. Чистую простыню раскатывают валиком к спине пациента.
5. Подкладывают подушки в чистых наволочках, опускают пациента на подушки.
6. Просят санитарку приподнять пациента в области таза.
7. Скатывают грязную простыню с освободившейся части кровати и раскатывают чистую, кладут пациента.
8. Просят санитарку приподнять ноги пациента.
9. Убирают с кровати грязную простыню, раскатывают до юнца чистую.
10. Чистую простыню со всех сторон подворачивают под матрас.
11. Меняют пододеяльник, укрывают пациента.

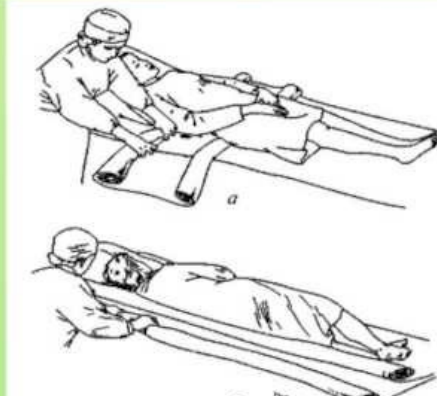

ПРОФИЛАКТИКА ПРОЛЕЖНЕЙ

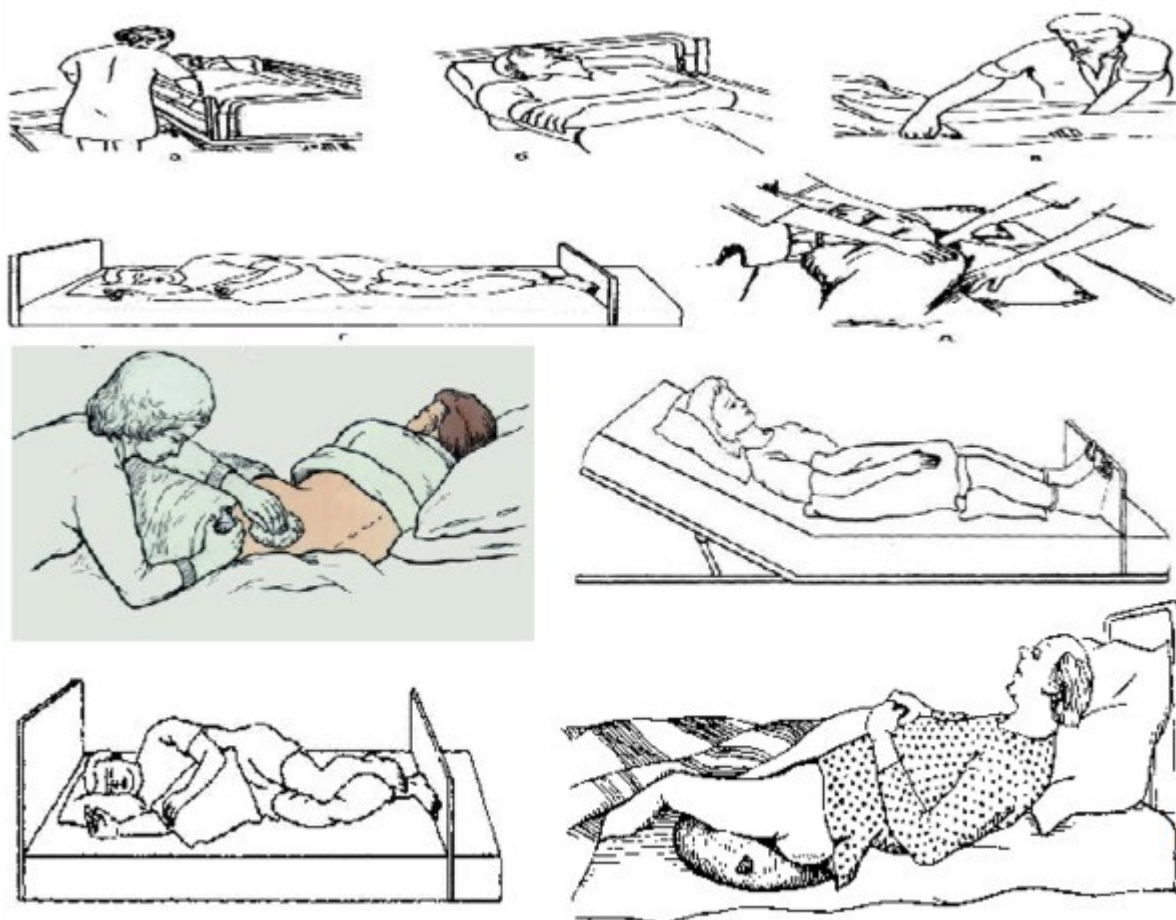

Подача судна, мочеприемника тяжелобольному



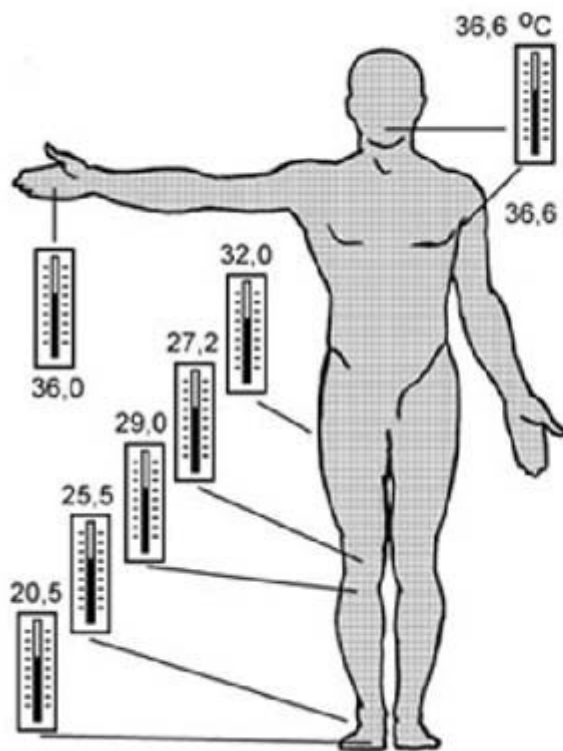

Термометрия тела человека

Измерение температуры тела (термометрия)

Измерение температуры тела проводится, как правило, дважды в день: утром в 7-8 ч и вечером в 17-18 ч. Следует отметить, что температура тела минимальная рано утром (между 3 и 6 ч), а максимальная - во второй половине дня (между 17 и 21 ч).

Чаще всего термометрию проводят в подмышечной впадине, реже в паховой складке (у детей).

В областях, используемых для измерения температуры тела, не должно быть воспалительного процесса, так как последний даёт местное повышение температуры.

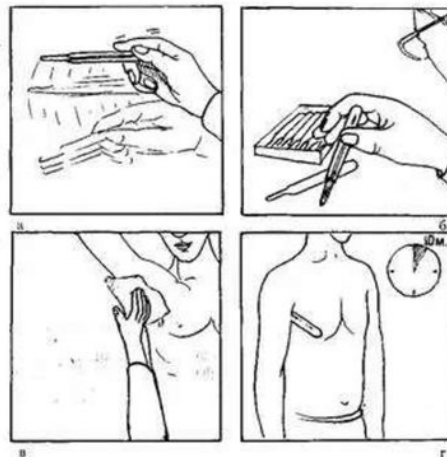

Методика измерения пульса на различных артериях



- 1 — височной;
- 2 — плечевой;
- 3 — тыльной артерии стопы;
- 4 — лучевой;
- 5 — задней большеберцовой;
- 6 — бедренной;
- 7 — подколенной.



- Прибор надевают на руку; давление в нём увеличивают примерно до 200 миллиметров ртутного столба.
- Затем из сфигмоманометра медленно выпускают воздух, непрерывно прослушивая пульс.
- Таким образом последовательно находят сначала артериальное давление, а затем венозное.

Давление крови измеряется сфигмоманометром (тонометром)

ЛИСТ РЕГИСТРАЦИИ ИЗМЕНЕНИЙ

№ п/п	Содержание изменения	Реквизиты документа об утверждении изменения	Дата введения изменения
1.			



**Министерство науки и высшего образования Российской Федерации
Федеральное государственное бюджетное образовательное учреждение
высшего образования
«Российский государственный социальный университет»**

УТВЕРЖДАЮ
и.о. декана факультета политических и
социальных технологий

 / С.В. Пивнева

«28» марта 2023 г.

**МЕТОДИЧЕСКИЕ МАТЕРИАЛЫ ПО ДИСЦИПЛИНЕ (МОДУЛЮ)
«СОЦИАЛЬНАЯ ИНФОРМАТИКА»**

**Направление подготовки (специальность)
10.03.01 «Информационная безопасность»**

**Направленность (специализация)
«Организация и технологии защиты информации (по отрасли или в сфере
профессиональной деятельности)»**

**ОБРАЗОВАТЕЛЬНАЯ ПРОГРАММА ВЫСШЕГО ОБРАЗОВАНИЯ - ПРОГРАММА
БАКАЛАВРИАТА**

**Форма обучения
Очная, очно-заочная, заочная**

Москва, 2023 г.

Методические материалы по дисциплине (модулю) «Социальная информатика» разработаны на основании федерального государственного образовательного стандарта высшего образования – бакалавриата по направлению подготовки 10.03.01 Информационная безопасность, утвержденного приказом Министерства образования и науки Российской Федерации от 19.09.2017г. № 929, учебного плана по основной профессиональной образовательной программе высшего образования - программе бакалавриата по направлению подготовки 10.03.01 Информационная безопасность (далее – «ОПОП»).

Методические материалы по дисциплине (модулю) разработаны канд. пед. наук, доцентом Витковской Н.Г.

Методические материалы по дисциплине (модулю) обсуждены и утверждены на заседании кафедры комплекса естественно-научных дисциплин.

Протокол № 7 от «28» марта 2023 г.

Заведующий кафедрой
канд. пед. наук, доцент



(подпись)

С.В. Крапивка

Методические материалы по дисциплине (модулю) рецензированы и рекомендованы к утверждению:

ФГБОУ ВО «Московский
политехнический университет», НОЦ
инфокогнитивных технологий, д-р техн.
наук, профессор



(подпись)

Н.И. Гданский

канд. тех. наук, доцент кафедры
информационных технологий,
искусственного интеллекта и
общественно-социальных технологий
цифрового общества факультета
политических и социальных технологий

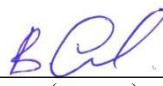

(подпись)

В.Л. Симонов

Согласовано

Научная библиотека, директор



И.Г. Маляр

СОДЕРЖАНИЕ

1. МЕТОДИЧЕСКИЕ МАТЕРИАЛЫ К ЛЕКЦИОННЫМ И ПРАКТИЧЕСКИМ ЗАНЯТИЯМ.....	4
1.1. Методические материалы к проведению лекционных занятий по дисциплине (модулю).....	4
1.2. Методические материалы по подготовке к практическим занятиям по дисциплине (модулю).....	6
2. МЕТОДИЧЕСКИЕ РЕКОМЕНДАЦИИ ДЛЯ ОБУЧАЮЩИХСЯ ПО ОСВОЕНИЮ ДИСЦИПЛИНЫ (МОДУЛЯ) И САМОСТОЯТЕЛЬНОЙ РАБОТЕ.....	11
3. МЕТОДИЧЕСКИЕ МАТЕРИАЛЫ, ОПРЕДЕЛЯЮЩИЕ ПРОЦЕДУРЫ ОЦЕНИВАНИЯ ЗНАНИЙ, УМЕНИЙ, НАВЫКОВ И (ИЛИ) ОПЫТА ДЕЯТЕЛЬНОСТИ, ХАРАКТЕРИЗУЮЩИХ ЭТАПЫ ФОРМИРОВАНИЯ КОМПЕТЕНЦИЙ.....	20
3.1. Организационные основы применения балльно-рейтинговой системы оценки успеваемости обучающихся по дисциплине (модулю).....	20
3.2. Проведение текущего контроля успеваемости обучающихся по дисциплине (модулю) в соответствии с балльно-рейтинговой системой оценки успеваемости обучающегося.....	21
3.3. Проведение промежуточной аттестации обучающихся по дисциплине (модулю) в соответствии с балльно-рейтинговой системой оценки успеваемости обучающегося.....	22
ЛИСТ РЕГИСТРАЦИИ ИЗМЕНЕНИЙ.....	24

1. МЕТОДИЧЕСКИЕ МАТЕРИАЛЫ К ЛЕКЦИОННЫМ И ПРАКТИЧЕСКИМ ЗАНЯТИЯМ

1.1. Методические материалы к проведению лекционных занятий по дисциплине (модулю)

Лекция - один из методов обучения, одна из основных системообразующих форм организации учебного процесса в вузе. Лекционное занятие представляет собой систематическое, последовательное, монологическое изложение педагогическим работником учебного материала, как правило, теоретического характера. Такое занятие представляет собой элемент технологии представления учебного материала путем логически стройного, систематически последовательного и ясного изложения.

Цель лекции – организация целенаправленной познавательной деятельности обучающихся по овладению программным материалом дисциплины (модуля). Чтение курса лекций позволяет дать связанное, последовательное изложение материала в соответствии с новейшими данными науки, сообщить слушателям основное содержание предмета в целостном, систематизированном виде. В ряде случаев лекция выполняет функцию основного источника информации: при отсутствии учебников и учебных пособий, чаще по новым курсам; в случае, когда новые научные данные по той или иной теме не нашли отражения в учебниках; отдельные разделы и темы очень сложны для самостоятельного изучения. В таких случаях только лектор может методически помочь обучающимся в освоении сложного материала.

Возможные формы проведения лекций:

- Вводная лекция – один из наиболее важных и трудных видов лекции при чтении систематических курсов. От успеха этой лекции во многом зависит успех усвоения всего курса. Она может содержать: определение дисциплины (модуля); краткую историческую справку о дисциплине (модуле); цели и задачи дисциплины (модуля), ее роль в общей системе обучения и связь со смежными дисциплинами (модулями); основные проблемы (понятия и определения) данной науки; основную и дополнительную учебную литературу; особенности самостоятельной работы обучающихся над дисциплиной (модулем) и формы участия в научно-исследовательской работе; отчетность по курсу.

- Информационная лекция ориентирована на изложение и объяснение обучающимся научной информации, подлежащей осмыслению и запоминанию. Это самый традиционный тип лекций в практике высшей школы.

- Заключительная лекция предназначена для обобщения полученных знаний и раскрытия перспектив дальнейшего развития данной науки.

- Обзорная лекция – это систематизация научных знаний на высоком уровне, допускающая большое число ассоциативных связей в процессе осмысления информации, излагаемой при раскрытии внутрисубъектной и межпредметной связей, исключая детализацию и конкретизацию. Как правило, стержень излагаемых теоретических положений составляет научно-понятийная и концептуальная основа всего курса или крупных его разделов.

- Лекция-беседа - непосредственный контакт педагогического работника с аудиторией - диалог. По ходу лекции педагогический работник задает вопросы для выяснения мнений и уровня осведомленности обучающихся по рассматриваемой проблеме.

- Лекция-дискуссия - свободный обмен мнениями в ходе изложения лекционного материала. Педагогический работник активизирует участие в обсуждении отдельными вопросами, сопоставляет между собой различные мнения и тем самым развивает дискуссию, стремясь направить ее в нужное русло.

- Лекция с применением обратной связи включает в себе то, что в начале и конце каждого раздела лекции задаются вопросы. Первый - для того, чтобы узнать, насколько обучающиеся ориентируются в излагаемом материале, вопрос в конце раздела предназначен для выяснения степени усвоения только что изложенного материала. При

неудовлетворительных результатах контрольного опроса педагогический работник возвращается к уже прочитанному разделу, изменив при этом методику подачи материала.

- Проблемная лекция опирается на логику последовательно моделируемых проблемных ситуаций путем постановки проблемных вопросов или предъявления проблемных задач. Проблемный вопрос - это диалектическое противоречие, требующее для своего решения размышления, сравнения, поиска, приобретения и применения новых знаний. Проблемная задача содержит дополнительную вводную информацию и при необходимости некоторые ориентиры поиска ее решения.

- Программированная лекция - консультация – педагогический работник сам составляет и предлагает обучающимся вопросы. На подготовленные вопросы педагогический работник сначала просит ответить обучающихся, а затем проводит анализ и обсуждение неправильных ответов. В лекциях можно использовать наглядные материалы, а также подготовить презентацию. Что касается презентации, то в качестве визуальной поддержки ее можно органично интегрировать во все вышеупомянутые лекции. В то же время лекцию-презентацию возможно выделить и в качестве самостоятельной формы. Лекция-презентация должна отражать суть основных и (или) проблемных вопросов лекции, на которые особо следует обратить внимание обучающихся. В условиях применения активного метода проведения занятий презентация представляется весьма удачным способом донесения информации до слушателей. Единственное, на что следует обратить внимание при подготовке слайдов, - это их оформление и текст. Слайд не должен быть перегружен картинками и лишней информацией, которая будет отвлекать от основного аспекта того или иного вопроса лекции. Во время лекции можно задавать вопросы аудитории в отношении того или иного слайда, тем самым еще больше вовлекая обучающихся в проблематику.

Краткое содержание лекционных занятий

Наименование разделов и тем	Содержание учебного материала
РАЗДЕЛ 1. Информатизация общества и социальная информатика	
Тема 1.1. Информатизация общества: социальные условия, предпосылки и последствия	Исходные условия и альтернативные варианты развития процесса информатизации в России. Социальные последствия информатизации. Таблица К. Хессига. Информационная среда как диалектическое единство средств информатики и системы социальной информации. Информационный потенциал общества - понятие. Социальные структуры и институты, способствующие активизации информационного ресурса общества. Информационная и библиографическая культура - понятия.
Тема 1.2. Социальная информатика как научная дисциплина	Социальная информатика: предмет и задачи курса. Структура социальной информатики как научного знания. Отечественные и зарубежные персоналии социальной информатики.
РАЗДЕЛ 2. Информационный образ жизни: общество и личность в условиях информатизации	
Тема 2.1. Соотношение понятий компьютерная, информационная грамотность и информационная культура	Информационный образ жизни - понятие, его слагаемые, их современное состояние. Тенденции в изменении параметров, соотношения и типов взаимосвязи социальных групп при переходе к постиндустриальному, информационному обществу. Информатизация российского общества: профессиональное измерение. Структура и

	социальные аспекты развития профессиональных ресурсов сети Интернет.
Тема 2.2. Социально-экономические аспекты развития информационной среды	Учет физического, психического и социального начал личности в процессе информатизации. Адаптация лиц с ограниченными физическими возможностями в современной информационной среде. Социально-психологические аспекты информатизации. Компьютеромания и компьютерофобия как социальные явления. Социальные проблемы информатизации.

1.2. Методические материалы по подготовке к практическим занятиям по дисциплине (модулю)

Практические (семинарские) занятия - одна из форм учебного занятия, направленная на развитие самостоятельности обучающихся и приобретение умений и навыков. Данные учебные занятия углубляют, расширяют, детализируют полученные ранее знания. Практическое занятие предполагает выполнение обучающимися по заданию и под руководством преподавателей одной или нескольких практических работ.

Цель практических занятий и семинаров состоит в развитии познавательных способностей, самостоятельности мышления и творческой активности обучающихся; углублении, расширении, детализировании знаний, полученных на лекции в обобщенной форме, и содействии выработке навыков профессиональной деятельности. В отдельных случаях на практических занятиях и семинарах руководителем занятия сообщаются дополнительные знания.

Для достижения поставленных целей и решения требуемого перечня задач практические занятия и семинары проводятся традиционными технологиями или с использованием активных и интерактивных образовательных технологий.

Возможные формы проведения практических (семинарских) занятий:

- Деловая игра - это метод группового обучения совместной деятельности в процессе решения общих задач в условиях максимально возможного приближения к реальным проблемным ситуациям. Имитационные игры - на занятиях имитируется деятельность какой-либо организации, предприятия или его подразделения. Имитироваться могут события, конкретная деятельность людей (деловое совещание, обсуждение плана) и обстановка, условия, в которых происходит событие или осуществляется деятельность (кабинет начальника цеха, зал заседаний). Исполнение ролей (ролевые игры) - в этих играх отрабатывается тактика поведения, действий, выполнение функций и обязанностей конкретного лица. Для проведения игр с исполнением роли разрабатывается модель-пьеса ситуации, между студентами распределяются роли с «обязательным содержанием», характеризующиеся различными интересами; в процессе их взаимодействия должно быть найдено компромиссное решение. «Деловой театр» (метод инсценировки) - в нем разыгрывается какая-либо ситуация, поведение человека в этой обстановке, обучающийся должен вжиться в образ определенного лица, понять его действия, оценить обстановку и найти правильную линию поведения. Основная задача метода инсценировки - научить ориентироваться в различных обстоятельствах, давать объективную оценку своему поведению, учитывать возможности других людей, влиять на их интересы, потребности и деятельность, не прибегая к формальным атрибутам власти, к приказу.

- Игровое проектирование - является практическим занятием или циклом занятий, суть которых состоит в разработке инженерного, конструкторского, технологического и других видов проектов в игровых условиях, максимально воссоздающих реальность. Этот метод отличается высокой степенью сочетания индивидуальной и совместной работы обучающихся.

- Познавательные-дидактические игры не относятся к деловым играм. Они предполагают лишь включение изучаемого материала в необычный игровой контекст и иногда содержат лишь элементы ролевых игр. Такие игры могут проводиться в виде копирования научных, культурных, социальных явлений (конкурс знатоков, «Поле чудес», КВН и т.д.) и в виде предметно-содержательных моделей, (например, игры-путешествия, когда надо разработать рациональный маршрут, пользуясь различными картами).

- Анализ конкретных ситуаций. Конкретная ситуация – это любое событие, которое содержит в себе противоречие или вступает в противоречие с окружающей средой. Ситуации могут нести в себе как позитивный, так и отрицательный опыт. Все ситуации делятся на простые, критические и экстремальные.

- Кейс-метод (от английского case – случай, ситуация) – усовершенствованный метод анализа конкретных ситуаций, метод активного проблемно-ситуационного анализа, основанный на обучении путем решения конкретных задач – ситуаций (решение кейсов). Непосредственная цель метода case-study - обучающиеся должны проанализировать ситуацию, разобраться в сути проблем, предложить возможные решения и выбрать лучшее из них. Кейсы делятся на практические (отражающие реальные жизненные ситуации), обучающие (искусственно созданные, содержащие значительные элементы условности при отражении в нем жизни) и исследовательские (ориентированные на проведение исследовательской деятельности посредством применения метода моделирования). Метод конкретных ситуаций (метод case-study) относится к неигровым имитационным активным методам обучения.

- Тренинг (англ. training от train — обучать, воспитывать) – метод активного обучения, направленный на развитие знаний, умений и навыков и социальных установок. Тренинг – форма интерактивного обучения, целью которого является развитие компетентности межличностного и профессионального поведения в общении. Достоинство тренинга заключается в том, что он обеспечивает активное вовлечение всех участников в процесс обучения. Можно выделить основные типы тренингов по критерию направленности воздействия и изменений – навыковый, психотерапевтический, социально-психологический, бизнес-тренинг.

- Метод Сократа (Майевтика) – метод вопросов, предполагающих критическое отношение к догматическим утверждениям, называется еще как метод «сократовской иронии». Это умение извлекать скрытое в человеке знание с помощью искусных наводящих вопросов, подразумевающего короткий, простой и заранее предсказуемый ответ.

- Интерактивная лекция – выступление ведущего обучающего перед большой аудиторией с применением следующих активных форм обучения: дискуссия, беседа, демонстрация слайдов или учебных фильмов, мозговой штурм.

- Групповая, научная дискуссия, диспут. Дискуссия — это целенаправленное обсуждение конкретного вопроса, сопровождающееся обменом мнениями, идеями между двумя и более лицами. Задача дискуссии - обнаружить различия в понимании вопроса и в споре установить истину. Дискуссии могут быть свободными и управляемыми. К технике управляемой дискуссии относятся: четкое определение цели, прогнозирование реакции оппонентов, планирование своего поведения, ограничение времени на выступления и их заданная очередность. Разновидностью свободной дискуссии является форум, где каждому желающему дается неограниченное время на выступление, при условии, что его выступление вызывает интерес аудитории. Каждый конкретный форум имеет свою тематику — достаточно широкую, чтобы в её пределах можно было вести многоплановое обсуждение.

- Дебаты – это четко структурированный и специально организованный публичный обмен мыслями между двумя сторонами по актуальным темам. Это разновидность публичной дискуссии участников дебатов, направляющая на переубеждение в своей правоте третьей стороны, а не друг друга. Поэтому вербальные и невербальные средства, которые используются участниками дебатов, имеют целью получения определённого результата — сформировать у слушателей положительное впечатление от собственной позиции.

- Метод работы в малых группах. Групповое обсуждение кого-либо вопроса направлено на достижение лучшего взаимопонимания и нахождения истины. Групповое обсуждение способствует лучшему усвоению изучаемого материала. Оптимальное количество участников - 5-7 человек. Перед обучающимися ставится проблема, выделяется определенное время, в течение которого они должны подготовить аргументированный обдуманный ответ. Педагогический работник может устанавливать правила проведения группового обсуждения – задавать определенные рамки обсуждения, ввести алгоритм выработки общего мнения, назначить лидера и др.

- Круглый стол - общество, собрание в рамках более крупного мероприятия (съезда, симпозиума, конференции). Мероприятие, как правило, на которое приглашаются эксперты и специалисты из разных сфер деятельности для обсуждения актуальных вопросов. Данная модель обсуждения, основываясь на соглашениях, в качестве итогов даёт результаты, которые, в свою очередь, являются новыми соглашениями.

- Коллоквиум - (лат. colloquium — разговор, беседа) - одна из форм учебных занятий в системе образования, имеющая целью выяснение и повышение знаний обучающихся. На коллоквиумах обсуждаются: отдельные части, разделы, темы, вопросы изучаемого курса (обычно не включаемые в тематику семинарских и других практических учебных занятий), рефераты, проекты и др. работы обучающихся. Это научные собрания, на которых заслушиваются и обсуждаются доклады. Коллоквиум – это и форма контроля, массового опроса, позволяющая преподавателю в сравнительно небольшой срок выяснить уровень знаний студентов по данной теме дисциплины. Коллоквиум проходит обычно в форме дискуссии, в ходе которой обучающимся предоставляется возможность высказать свою точку зрения на рассматриваемую проблему, учиться обосновывать и защищать ее. Аргументируя и отстаивая свое мнение, обучающийся в то же время демонстрирует, насколько глубоко и осознанно он усвоил изученный материал.

- Метод «мозговой штурм» (мозговой штурм, мозговая атака, англ. brainstorming) — оперативный метод решения проблемы на основе стимулирования творческой активности, при котором участникам обсуждения предлагают высказывать как можно большее количество вариантов решения, в том числе самых фантастических. Затем из общего числа высказанных идей отбирают наиболее удачные, которые могут быть использованы на практике. Является методом экспертного оценивания.

- Метод проектов - это способ достижения дидактической цели через детальную разработку проблемы (технологию), которая должна завершиться вполне реальным, осязаемым практическим результатом, оформленным тем или иным образом; это совокупность приёмов, действий обучающихся в их определённой последовательности для достижения поставленной задачи – решения проблемы, лично значимой для учащихся и оформленной в виде некоего конечного продукта. Основное предназначение метода проектов состоит в предоставлении учащимся возможности самостоятельного приобретения знаний в процессе решения практических задач или проблем, требующего интеграции знаний из различных предметных областей.

- Брифинг - (англ. briefing от англ. brief – короткий, недолгий) – краткая пресс-конференция, посвященная одному вопросу. Основное отличие: отсутствует презентационная часть. То есть практически сразу идут ответы на вопросы журналистов.

- Метод портфолио (итал. portfolio — 'портфель, англ. - папка для документов) - современная образовательная технология, в основе которой используется метод аутентичного оценивания результатов образовательной и профессиональной деятельности. Портфолио как подборка сертифицированных достижений, наиболее значимых работ и отзывов на них.

Вопросы для самоподготовки к практическим (семинарским) занятиям по разделам (темам) дисциплины (модуля)

Задания для самостоятельной работы к Разделу 1

Вопросы для самостоятельной работы к Разделу 1

1. Эволюция информатики как фундаментальной науки
2. Современное состояние информатизации в России.
3. Информационные технологии: свойства, критерии эффективности, перспективные направления развития.
4. Информатизация образования: состояние и перспективы.
5. Информатизация высшего гуманитарного образования как средство повышения эффективности образовательного процесса.
6. Информационные ресурсы: понятие, форма представления знаний, классификации, проблемы.
7. Информационное общество: понятие, отличительные черты, основные закономерности формирования, критерии перехода.
8. Информатизация общества и формирование новой среды обитания
9. Информатизация общества и проблема информационной безопасности России
10. Информационное неравенство: сущность проблемы, структура и тенденции развития.
11. Информационные и коммуникационные технологии в системе развивающего обучения.
12. Информационно-психологическая безопасность личности: понятие, основные виды и методы информационно-психологических воздействий на человека.
13. Информационно-коммуникационные технологии для людей с ОВЗ.
14. Модели взаимодействия участников образовательного процесса в условиях информатизации общества.
15. Основные информационные революции.
16. Модель взаимодействия участников образовательного процесса на основе компьютерных информационно-образовательных сред.
17. Сущность явления «информационный кризис». Каким образом он может быть разрешен?

Перечень тем рефератов к Разделу 1:

1. Социальная информатика как научная основа постиндустриального общества.
2. Информатизация общества: цели, теоретико-методологические основы, проблемы.
3. Основные черты, закономерности и проблемы постиндустриального, информационного общества.
4. Основные направления информатизации социальной сферы.
5. Концепция информатизации Российской Федерации
6. Социальная структура современного российского общества: информационный аспект.
7. Интернет как средство социальной коммуникации.
8. Компьютерная преступность как социологическая категория.
9. Социальные последствия информатизации российского общества.
10. Информационные ресурсы общества.
11. Информационный потенциал общества.
12. Компьютерная грамотность и информационная культура.
13. Информатика и образование.
14. Социокультурные аспекты развития информационной среды.
15. Личность в информационном обществе.
16. Информационная безопасность личности, общества, государства.
17. Информатизация общества и молодежь.
18. Виртуальная реальность в досуге и обучении.
19. Место и значение компьютерной игры в культурно-досуговой деятельности человека.
20. Основные стимулы и специфика трудовой деятельности в индустриальном и постиндустриальном обществе.

Литература для самостоятельного изучения к Разделу 1.

1. Основная литература

1. Чугунов, А. В. Социальная информатика : учебник и практикум для вузов / А. В. Чугунов. — 2-е изд., перераб. и доп. — Москва : Издательство Юрайт, 2023. — 256 с. — (Высшее образование). — ISBN 978-5-534-09010-9. — Текст : электронный // Образовательная платформа Юрайт [сайт]. — URL: <https://urait.ru/bcode/511993> (дата обращения: 09.03.2023).

2. Дополнительная литература

1. Шапцев, В. А. Теория информации. Теоретические основы создания информационного общества : учебное пособие для вузов / В. А. Шапцев, Ю. В. Бидуля. — Москва : Издательство Юрайт, 2022. — 177 с. — (Высшее образование). — ISBN 978-5-534-02989-5. — Текст : электронный // Образовательная платформа Юрайт [сайт]. — URL: <https://urait.ru/bcode/490739> (дата обращения: 09.03.2023).

Задания для самостоятельной работы к Разделу 2

Вопросы для самостоятельной работы к Разделу 2

1. *Место человека и ЭВМ в человеко-машинных системах управления.*
2. Государственные информационные ресурсы и их особенности.
3. Базовые информационные технологии управления органами молодежной политики
4. Особенности российских и зарубежных поисковых систем в сети Интернет.
5. Электронный паспортный стол, сведения о проживающих на территории района.
6. Основные виды информационных исследований
7. Информационная безопасность и защита информации в социальной сфере.
8. Крупнейшие российские справочные информационные ресурсы.
9. Крупнейшие мировые энциклопедические информационные ресурсы.
10. Построение и эксплуатация информационных систем, используемых в сфере социальной защиты населения.
11. Информатизация территориального центра социального обслуживания
12. Современные тенденции развития электронных библиотек в российских школах и вузах.
13. Мировые информационные ресурсы в досуговой деятельности.
14. *Сервисы Web 2.0., применяемые в создании образовательных ресурсов.*
15. Мировые информационные ресурсы коммерческой информации.

Перечень тем рефератов к Разделу 2:

1. Мировые информационные ресурсы финансовой информации.
2. Информационные ресурсы международных экономических организаций.
3. *Создание и развитие искусственного интеллекта.*
4. *Тенденции развития систем автоматического распознавания речи.*
5. *Философские проблемы искусственного интеллекта и искусственной жизни.*
6. Значение процесса информатизации в решении глобальных экологических проблем.
7. Информатизация и устойчивое развитие общества.
8. Социальные проблемы и перспективы развития человеко-машинных систем.
9. Использование компьютеров в домашних условиях: социальные последствия.
10. Межъязыковая коммуникация в условиях информатизации.
11. *Социальная робототехника как перспективное направление развития искусственного интеллекта.*
12. Мировые информационные ресурсы в области охраны окружающей среды.
13. Нейролингвистическое программирование в манипуляциях с сознанием человека.
14. Виртуальная реальность и ее психологическое воздействие.
15. Педагогико-эргономическая оценка качества компьютерных информационно-

образовательных сред.

16. Тенденции развития инновационных средств обучения.
17. Перспективы, проблемы, опыт использования образовательных Internet-ресурсов.
18. Классификационные подходы к компьютерным информационно-образовательным средам.
19. Основные исторические этапы развития информационно-обменных процессов в обществе.
20. Общая характеристика концепций и подходов к изучению закономерностей информационного обмена.

Литература для самостоятельного изучения к Разделу 2.

1. Основная литература

1. Чугунов, А. В. Социальная информатика : учебник и практикум для вузов / А. В. Чугунов. — 2-е изд., перераб. и доп. — Москва : Издательство Юрайт, 2023. — 256 с. — (Высшее образование). — ISBN 978-5-534-09010-9. — Текст : электронный // Образовательная платформа Юрайт [сайт]. — URL: <https://urait.ru/bcode/511993> (дата обращения: 09.03.2023).

2. Дополнительная литература

1. Шапцев, В. А. Теория информации. Теоретические основы создания информационного общества : учебное пособие для вузов / В. А. Шапцев, Ю. В. Бидуля. — Москва : Издательство Юрайт, 2022. — 177 с. — (Высшее образование). — ISBN 978-5-534-02989-5. — Текст : электронный // Образовательная платформа Юрайт [сайт]. — URL: <https://urait.ru/bcode/490739> (дата обращения: 09.03.2023).

2. МЕТОДИЧЕСКИЕ РЕКОМЕНДАЦИИ ДЛЯ ОБУЧАЮЩИХСЯ ПО ОСВОЕНИЮ ДИСЦИПЛИНЫ (МОДУЛЯ) И САМОСТОЯТЕЛЬНОЙ РАБОТЕ

Освоение обучающимся дисциплины (модуля) «Технологии возможностей и безбарьерной среды» предполагает изучение материалов дисциплины на аудиторных занятиях и в ходе самостоятельной работы. Аудиторные занятия проходят в форме лекций, семинаров, практических и лабораторных занятий. Самостоятельная работа включает разнообразный комплекс видов и форм работы обучающихся.

Для успешного освоения дисциплины (модуля) и достижения поставленных целей необходимо внимательно ознакомиться с рабочей программы дисциплины (модуля), доступной в электронной информационно-образовательной среде РГСУ.

Следует обратить внимание на списки основной и дополнительной литературы, на предлагаемые преподавателем ресурсы информационно-телекоммуникационной сети Интернет. Эта информация необходима для самостоятельной работы обучающегося.

При подготовке к аудиторным занятиям необходимо помнить особенности каждой формы его проведения.

Подготовка к учебному занятию лекционного типа заключается в следующем.

С целью обеспечения успешного обучения обучающийся должен готовиться к лекции, поскольку она является важнейшей формой организации учебного процесса, поскольку:

- знакомит с новым учебным материалом;
- разъясняет учебные элементы, трудные для понимания;
- систематизирует учебный материал;
- ориентирует в учебном процессе.

С этой целью:

- внимательно прочитайте материал предыдущей лекции;
- ознакомьтесь с учебным материалом по учебнику и учебным пособиям с темой прочитанной лекции;
- внесите дополнения к полученным ранее знаниям по теме лекции на полях лекционной тетради;

- запишите возможные вопросы, которые вы зададите лектору на лекции по материалу изученной лекции;
- постарайтесь уяснить место изучаемой темы в своей подготовке;
- узнайте тему предстоящей лекции (по тематическому плану, по информации лектора) и запишите информацию, которой вы владеете по данному вопросу.

Подготовка к занятию семинарского типа.

При подготовке и работе во время проведения занятий семинарского типа следует обратить внимание на следующие моменты: на процесс предварительной подготовки, на работу во время занятия, обработку полученных результатов, исправление полученных замечаний.

Предварительная подготовка к учебному занятию семинарского типа заключается в изучении теоретического материала в отведенное для самостоятельной работы время, ознакомление с инструктивными материалами с целью осознания задач практического занятия, техники безопасности при работе с приборами, веществами.

Работа во время проведения учебного занятия семинарского типа включает:

- консультирование студентов преподавателями и вспомогательным персоналом с целью предоставления исчерпывающей информации, необходимой для самостоятельного выполнения предложенных преподавателем задач.
- самостоятельное выполнение заданий согласно обозначенной рабочей программой дисциплины (модуля) тематики.

Самостоятельная работа.

Самостоятельная работа - планируемая учебная, учебно-исследовательская, научно-исследовательская работа студентов, выполняемая во внеаудиторное (аудиторное) время по заданию и при методическом руководстве преподавателя, но без его непосредственного участия (при частичном непосредственном участии преподавателя, оставляющем ведущую роль за работой студентов).

Для более углубленного изучения темы задания для самостоятельной работы рекомендуется выполнять параллельно с изучением данной темы. При выполнении заданий по возможности используйте наглядное представление материала.

Самостоятельная работа студентов в ВУЗе является важным видом учебной и научной деятельности студента. Самостоятельная работа студентов играет значительную роль в рейтинговой технологии обучения.

К современному специалисту в области медицины общество предъявляет достаточно широкий перечень требований, среди которых немаловажное значение имеет наличие у выпускников определенных навыков (компетенций) и умения самостоятельно добывать знания из различных источников, систематизировать полученную информацию, давать оценку конкретной профессиональной ситуации. Формирование такого умения происходит в течение всего периода обучения.

В процессе самостоятельной работы студент приобретает необходимые для будущей специальности компетенции, навыки самоорганизации, самоконтроля, самоуправления, саморефлексии и становится активным самостоятельным субъектом учебной деятельности.

Самостоятельная работа студентов должна оказывать важное влияние на формирование личности будущего специалиста, его компетентность. Каждый студент самостоятельно определяет режим своей работы и меру труда, затрачиваемого на овладение учебным содержанием по каждой дисциплине. Он выполняет внеаудиторную работу по личному индивидуальному плану, в зависимости от его подготовки, времени и других условий.

Виды самостоятельной работы.

Работа с литературой.

При работе с книгой необходимо подобрать литературу, научиться правильно ее читать, вести записи. Для подбора литературы в библиотеке используются алфавитный и систематический каталоги. Важно помнить, что рациональные навыки работы с книгой - это всегда большая экономия времени и сил. Правильный подбор учебников рекомендуется

преподавателем, читающим лекционный курс. Необходимая литература может быть также указана в методических разработках по данному курсу. Изучая материал по учебнику, следует переходить к следующему вопросу только после правильного уяснения предыдущего, описывая на бумаге все выкладки и вычисления (в том числе те, которые в учебнике опущены или на лекции даны для самостоятельного вывода). При изучении любой дисциплины большую и важную роль играет самостоятельная индивидуальная работа. Особое внимание следует обратить на определение основных понятий курса. Студент должен подробно разбирать примеры, которые поясняют такие определения, и уметь строить аналогичные примеры самостоятельно. Нужно добиваться точного представления о том, что изучаешь. Полезно составлять опорные конспекты. При изучении материала по учебнику полезно в тетради (на специально отведенных полях) дополнять конспект лекций. Там же следует отмечать вопросы, выделенные студентом для консультации с преподавателем. Выводы, полученные в результате изучения, рекомендуется в конспекте выделять, чтобы они при перечитывании записей лучше запоминались. Опыт показывает, что многим студентам помогает составление листа опорных сигналов, содержащего важнейшие и наиболее часто употребляемые формулы и понятия. Такой лист помогает запомнить формулы, основные положения лекции, а также может служить постоянным справочником для студента. Различают два вида чтения: первичное и вторичное. Первичное - это внимательное, неторопливое чтение, при котором можно остановиться на трудных местах.

Задача вторичного чтения - полное усвоение смысла целого (по счету это чтение может быть и не вторым, а третьим или четвертым). Самостоятельная работа с учебниками и книгами (а также самостоятельное теоретическое исследование проблем, обозначенных преподавателем на лекциях) – это важнейшее условие формирования у себя научного способа познания.

Чтение научного текста является частью познавательной деятельности. Ее цель – извлечение из текста необходимой информации. От того на сколько осознанна читающим собственная внутренняя установка при обращении к печатному слову (найти нужные сведения, усвоить информацию полностью или частично, критически проанализировать материал и т.п.) во многом зависит эффективность осуществляемого действия.

Методические рекомендации по составлению конспекта:

1. Внимательно прочитайте текст. Уточните в справочной литературе непонятные слова. При записи не забудьте вынести справочные данные на поля конспекта;
2. Выделите главное, составьте план;
3. Кратко сформулируйте основные положения текста, отметьте аргументацию автора;
4. Законспектируйте материал, четко следуя пунктам плана. При конспектировании старайтесь выразить мысль своими словами. Записи следует вести четко, ясно.

5. Грамотно записывайте цитаты. Цитируя, учитывайте лаконичность, значимость мысли. В тексте конспекта желательно приводить не только тезисные положения, но и их доказательства. При оформлении конспекта необходимо стремиться к емкости каждого предложения. Мысли автора книги следует излагать кратко, заботясь о стиле и выразительности написанного. Число дополнительных элементов конспекта должно быть логически обоснованным, записи должны распределяться в определенной последовательности, отвечающей логической структуре произведения. Для уточнения и дополнения необходимо оставлять поля. Овладение навыками конспектирования требует от студента целеустремленности, повседневной самостоятельной работы.

Методические материалы по самостоятельному решению задач

При самостоятельном решении задач нужно обосновывать каждый этап решения, исходя из теоретических положений курса. Если студент видит несколько путей решения проблемы (задачи), то нужно сравнить их и выбрать самый рациональный. Полезно до начала вычислений составить краткий план решения проблемы (задачи). Решение проблемных задач или примеров следует излагать подробно, вычисления располагать в строгом порядке, отделяя вспомогательные вычисления от основных. Решения при необходимости нужно сопровождать

комментариями, схемами, чертежами и рисунками. Следует помнить, что решение каждой учебной задачи должно доводиться до окончательного логического ответа, которого требует условие, и по возможности с выводом. Полученный ответ следует проверить способами, вытекающими из существа данной задачи. Полезно также (если возможно) решать несколькими способами и сравнить полученные результаты. Решение задач данного типа нужно продолжать до приобретения твердых навыков в их решении.

Методические материалы к выполнению реферата

Реферат (от лат. *referre* – сообщать) – краткое изложение в письменном виде или в форме публикации доклада, содержания научного труда (трудов), литературы по теме. Работа над рефератом условно разделяется на выбор темы, подбор литературы, подготовку и защиту плана; написание теоретической части и всего текста с указанием библиографических данных используемых источников, подготовку доклада, выступление с ним. Тематика рефератов полностью связана с основными вопросами изучаемого курса.

Список литературы к темам не дается, и обучающиеся самостоятельно ведут библиографический поиск, причем им не рекомендуется ограничиваться университетской библиотекой.

Важно учитывать, что написание реферата требует от обучающихся определенных усилий. Особое внимание следует уделить подбору литературы, методике ее изучения с целью отбора и обработки собранного материала, обоснованию актуальности темы и теоретического уровня обоснованности используемых в качестве примеров фактов какой-либо деятельности.

Выбрав тему реферата, начав работу над литературой, необходимо составить план. Изучая литературу, продолжается обдумывание темы, осмысливание прочитанного, делаются выписки, сопоставляются точки зрения разных авторов и т.д. Реферативная работа сводится к тому, чтобы в ней выделились две взаимосвязанные стороны: во-первых, ее следует рассматривать как учебное задание, которое должен выполнить обучаемый, а во-вторых, как форму научной работы, творческого воображения при выполнении учебного задания.

Наличие плана реферата позволяет контролировать ход работы, избежать формального переписывания текстов из первоисточников.

Оформление реферата включает титульный лист, оглавление и краткий список использованной литературы. Список использованной литературы размещается на последней странице рукописи или печатной форме реферата. Реферат выполняется в письменной или печатной форме на белых листах формата А4 (210 x 297 мм). Шрифт Times New Roman, кегель 14, через 1,5 интервала при соблюдении следующих размеров текста: верхнее поле – 25 мм, нижнее – 20 мм, левое – 30 мм, правое – 15 мм. Нумерация страниц производится вверху листа, по центру. Титульный лист нумерации не подлежит.

Рефераты должны быть написаны простым, ясным языком, без претензий на наукообразность. Следует избегать сложных грамматических оборотов, непривычных терминов и символов. Если же такие термины и символы все-таки приводятся, то необходимо разъяснять их значение при первом упоминании в тексте реферата.

Объем реферата предполагает тщательный отбор информации, необходимой для краткого изложения вопроса. Важнейший этап – редактирование готового текста реферата и подготовка к обсуждению. Обсуждение требует хорошей ориентации в материале темы, умения выделить главное, поставить дискуссионный вопрос, привлечь внимание слушателей к интересной литературе, логично и убедительно изложить свои мысли.

Рефераты обязательно подлежат защите. Процедура защиты начинается с определения оппонентов защищающего свою работу. Они стремятся дать основательный анализ работы обучающимся, обращают внимание на положительные моменты и недостатки реферата, дают общую оценку содержанию, форме преподнесения материала, характеру использованной литературы. Иногда они дополняют тот или иной раздел реферата. Последнее особенно ценно, ибо говорит о глубоком знании обучающимся-оппонентом изучаемой проблемы.

Обсуждение не ограничивается выслушиванием оппонентов. Другие обучающиеся имеют право уточнить или опровергнуть какое-либо утверждение. Преподаватель предлагает

любому обучающемуся задать вопрос по существу доклада или попытаться подвести итог обсуждению.

Алгоритм работы над рефератом

1. Выбор темы

Тема должна быть сформулирована грамотно (с литературной точки зрения);

В названии реферата следует поставить четкие рамки рассмотрения темы;

Желательно избегать слишком длинных названий;

Следует по возможности воздерживаться от использования в названии спорных с научной точки зрения терминов, излишней наукообразности, а также чрезмерного упрощения формулировок.

2. Реферат следует составлять из пяти основных частей: введения; основной части; заключения; списка литературы; приложений.

3. Основные требования к введению:

Во введении не следует концентрироваться на содержании; введение должно включать краткое обоснование актуальности темы реферата, где требуется показать, почему данный вопрос может представлять научный интерес и есть ли связь представляемого материала с современностью. Таким образом, тема реферата должна быть актуальна либо с научной точки зрения, либо с современных позиций.

Очень важно выделить цель, а также задачи, которые требуется решить для выполнения цели.

Введение должно содержать краткий обзор изученной литературы, в котором указывается взятый из того или иного источника материал, кратко анализируются изученные источники, показывается их сильные и слабые стороны;

Объем введения составляет две страницы текста.

4. Требования к основной части реферата:

Основная часть содержит материал, отобранный для рассмотрения проблемы;

Также основная часть должна включать в себя собственно мнение обучающихся и сформулированные самостоятельные выводы, опирающиеся на приведенные факты;

Материал, представленный в основной части, должен быть логически изложен и распределен по параграфам, имеющим свои названия;

В изложении основной части необходимо использовать сноски (в первую очередь, когда приводятся цифры и чьи-то цитаты);

Основная часть должна содержать иллюстративный материал (графики, таблицы и т. д.);

Объем основной части составляет около 10 страниц.

5. Требования к заключению:

В заключении формулируются выводы по параграфам, обращается внимание на выдвинутые во введении задачи и цели;

Заключение должно быть четким, кратким, вытекающим из содержания основной части.

6. Требования к оформлению списка литературы (по ГОСТу):

Необходимо соблюдать правильность последовательности записи источников: сначала следует писать фамилию, а после инициалы; название работы не ставится в кавычки; после названия сокращенно пишется место издания; затем идет год издания; наконец, называется процитированная страница.

Критерии оценки реферата

Обучающийся, защищающий реферат, должен рассказать о его актуальности, поставленных целях и задачах, изученной литературе, структуре основной части, сделанных в ходе работы выводах.

По окончанию выступления ему может быть задано несколько вопросов по представленной проблеме.

Оценка складывается из соблюдения требований к реферату, грамотного раскрытия темы, умения четко рассказывать о представленном реферате, способности понять суть задаваемых по работе вопросов и найти точные ответы на них.

Методические материалы к выполнению эссе

Эссе – литературное произведение небольшого объема, обычно прозаическое, свободной композиции, передающее индивидуальные впечатления, суждения, соображения автора о той или иной проблеме, теме, о том или ином событии или явлении. Это вид самостоятельной исследовательской работы обучающихся, с целью углубления и закрепления теоретических знаний и освоения практических навыков. Цель эссе состоит в развитии самостоятельного творческого мышления и письменного изложения собственных мыслей. При написании эссе обучающийся должен представить развернутый письменный ответ на теоретический или практический актуальный вопрос, объявленный преподавателем в аудитории непосредственно перед ее написанием. В процессе написания эссе разрешается пользоваться нормативно-правовыми актами, конспектом лекций (в печатном виде). Использование интернет-ресурсов не допускается. Темы эссе преподаватель предлагает из числа тех, которые обучающиеся уже рассматривали на лекциях или семинарских занятиях, исходя из содержания заданий в составе оценочных средств. По решению преподавателя, в качестве темы эссе может быть выбрана одна или несколько тем, которые могут быть распределены между обучающимися по желанию.

Требования к выполнению эссе:

1. Проводится письменно.
2. Эссе выполняется на компьютере (гарнитура Times New Roman, шрифт 14) через 1,5 интервала с полями: верхнее, нижнее – 2; правое – 3; левое – 1,5. Отступ первой строки абзаца – 1,25. Сноски – постраничные. Таблицы и рисунки встраиваются в текст работы. При этом обязательный заголовок таблицы надо размещать над табличным полем, а рисунки сопровождать подрисуночными подписями. При включении в эссе нескольких таблиц и/или рисунков их нумерация обязательна. Обязательна и нумерация страниц. Их целесообразно проставлять внизу страницы – по середине или в правом углу. Номер страницы не ставится на титульном листе, но в общее число страниц он включается. Объем эссе, без учета приложений, не должен превышать 5 страниц. Значительное превышение установленного объема является недостатком работы и указывает на то, что обучающийся не сумел отобрать и переработать необходимый материал.
3. Работа должна содержать собственные умозаключения по сути поставленной проблемы, включать самостоятельно проведенный анализ по сути этой проблемы, выводы, обобщающие авторскую позицию по поставленной проблеме.

Критерии оценки эссе:

«Отлично» – исключительные знания материала, абсолютное понимание сути, безукоризненное знание основных понятий и положений, логически и лексически грамотно изложенный, содержательный, аргументированный, конкретный и исчерпывающий ответ.

«Хорошо» – глубокие знания материала, правильное понимание сути, знание основных понятий и положений, содержательный, полный и конкретный ответ.

«Удовлетворительно» – твердые, но недостаточно полные знания, верное понимание сути, в целом правильный ответ.

«Неудовлетворительно» – непонимание сущности задания, грубые ошибки в ответе.

Методические материалы по выполнению тестирования.

Тестовые задания содержат вопросы и 3-4 варианта ответа по базовым положениям изучаемой темы/раздела, составлены с расчетом на знания, полученные обучающимся в процессе изучения темы/раздела.

Тестовые задания выполняются в письменной форме и сдаются преподавателю, ведущему дисциплину (модуль). На выполнение тестовых заданий обучающимся отводится 45 минут.

При обработке результатов оценочной процедуры используются: критерии оценки по содержанию и качеству полученных ответов, ключи, оценочные листы.

Критерии оценки теста:

«Зачтено» - если обучающийся правильно выполнил не менее 2/3 всей работы или допустил не более одной грубой ошибки и двух недочетов, не более одной грубой и одной негрубой ошибки, не более трех негрубых ошибок, одной негрубой ошибки и трех недочетов, при наличии четырех-пяти недочетов.

«Не зачтено» - если число ошибок и недочетов превысило норму для оценки 3 или правильно выполнено менее 2/3 всей работы.

Методические материалы по выполнению доклада.

Рекомендуется следующая структура доклада:

1. титульный лист, содержание доклада;
2. краткое изложение;
3. цели и задачи;
4. изложение характера исследований и рассмотренных проблем, гипотезы, спорные вопросы;
5. источники информации, методы сбора и анализа данных, степень их полноты и достоверности;
6. анализ и толкование полученных в работе результатов;
7. выводы и оценки;
8. библиография и приложения.

Время выступления докладчика не должно превышать 10 минут.

Основные требования к оформлению доклада:

- титульный лист должен включать название доклада, наименование предметной (цикловой) комиссии, фамилию обучающегося;
- все использованные литературные источники сопровождаются библиографическим описанием;
- приводимая цитата из источника берется в кавычки (оформляются сноски);
- единицы измерения должны применяться в соответствии с действующими стандартами;
- все названия литературных источников следует приводить в соответствии с новейшими изданиями;
- рекомендуется включение таблиц, графиков, схем, если они отражают основное содержание или улучшают ее наглядность;
- названия фирм, учреждений, организаций и предприятий должны именоваться так, как они указываются в источнике;

Критерии оценки доклада

При выполнении доклада обучающийся должен продемонстрировать умение кратко излагать прочитанный материал, а также умение обобщать и анализировать материал по теме доклада.

Презентация

Методические материалы к презентациям

1. Объем презентации 10 -20 слайдов.
2. На титульном слайде должно быть отражено:
 - наименование факультета;
 - тема презентации;
 - фамилия, имя, отчество, направление подготовки/ специальность, направленность (профиль)/ специализация, форма обучения, номер группы автора презентации;
 - фамилия, имя, отчество, степень, звание, должность руководитель работы;
 - год выполнения работы.
3. В презентации должны быть отражены обоснование актуальности представляемого материала, цели и задачи работы.

4. Содержание презентации должно включать наиболее значимый материал доклада, а также, при необходимости, таблицы, диаграммы, рисунки, фотографии, карты, видео – вставки, звуковое сопровождение.

5. Заключительный слайд должен содержать информацию об источниках информации для презентации.

Критерии оценки презентации

1. Объем презентации 10 -20 слайдов.

2. Правильность оформления титульного слайда.

3. Актуальность отобранного материала, обоснованность формулировки цели и задач работы.

4. Наглядность и логичность презентации, обоснованность использования таблиц, диаграмм, рисунков, фотографий, карт, видео – вставок, звукового сопровождения; правильный выбор шрифтов, фона, других элементов дизайна слайда.

5. Объем и качество источников информации (не менее 2-х интернет – источников и не менее 2-х литературных источников).

Методические материалы по подготовке к опросу

Самостоятельная работа обучающихся включает подготовку к опросу на практических занятиях. Для этого обучающийся изучает лекции, основную и дополнительную литературу, публикации, информацию из Интернет-ресурсов.

Тема и вопросы к практическим занятиям, вопросы для самоконтроля содержатся в рабочей программе и доводятся до студентов заранее.

Для подготовки к опросу обучающемуся необходимо ознакомиться с материалом, посвященным теме практического занятия, в учебнике или другой рекомендованной литературе, конспекте лекции, обратить внимание на усвоение основных понятий дисциплины, выявить неясные вопросы и подобрать дополнительную литературу для их освещения.

Критерии оценки опроса

«Отлично»:

– дан полный, развернутый ответ на поставленный вопрос;

– в ответе прослеживается четкая структура, логическая последовательность, отражающая сущность раскрываемых понятий, теорий, явлений;

– знание по предмету демонстрируются на фоне понимания его в системе данной науки и междисциплинарных связей;

– свободное владение терминологией;

– ответы на дополнительные вопросы четкие, краткие;

«Хорошо»:

– дан полный, развернутый ответ на поставленный вопрос, показано умение выделять существенные и несущественные признаки, причинно-следственные связи;

– ответ недостаточно логичен с единичными ошибками в частностях, исправленные студентом с помощью преподавателя;

– единичные ошибки в терминологии;

– ответы на дополнительные вопросы правильные, недостаточно полные и четкие.

«Удовлетворительно»:

– ответ не полный, с ошибками в деталях, умение раскрыть значение обобщенных знаний не показано, речевое оформление требует поправок, коррекции;

– логика и последовательность изложения имеют нарушения, студент не способен самостоятельно выделить существенные и несущественные признаки и причинно-следственные связи;

– ошибки в раскрываемых понятиях, терминах;

– студент не ориентируется в теме, допускает серьезные ошибки;

– студент не может ответить на большую часть дополнительных вопросов.

«Неудовлетворительно»:

- ответ представляет собой разрозненные знания с существенными ошибками по вопросу;
- присутствуют фрагментарность, нелогичность изложения, студент не осознает связь обсуждаемого вопроса с другими объектами дисциплины, речь неграмотная;
- незнание терминологии;
- ответы на дополнительные вопросы неправильные.

Методические материалы по выполнению практического задания

При выполнении практического задания обучающийся придерживается следующего алгоритма:

1. Записать дату, тему и цель задания;
2. Ознакомиться с правилами и условия выполнения практического задания;
3. Повторить теоретические задания, необходимые для рациональной работы и других практических действий, используя конспекты лекций и рекомендованную литературу, представленной в программе;
4. Выполнить работу по предложенному алгоритму действий;
5. Обобщить результаты работы, сформулировать выводы / дать ответы на контрольные вопросы;

Работа должна быть выполнена грамотно, с соблюдением культуры изложения. При использовании данных из учебных, методических пособий и другой литературы, периодических изданий, Интернет-источников должны иметься ссылки на вышеперечисленные.

Критерии оценки практического задания:

«Отлично» – правильный ответ, дается четкое обоснование принятому решению; рассуждения четкие последовательные логические; используются ссылки на полученные при изучении дисциплины знания; правильно используются формулы, понятия, процедуры, имеющие прямое отношение к задаче для подтверждения принятого решения.

«Хорошо» – правильный ответ, дается обоснование принятому решению; но с не существенными ошибками, в рассуждениях отсутствует логическая последовательность; используются ссылки на полученные при изучении дисциплины знания, правильно используются формулы, понятия, процедуры, имеющие прямое отношение к задаче для подтверждения принятого решения.

«Удовлетворительно» – правильный ответ, допускаются грубые ошибки в обосновании принятого решения; рассуждения не последовательные сумбурные; используются ссылки на полученные при изучении дисциплины знания; используются формулы, процедуры, понятия, имеющие прямое значение для подтверждения принятого решения, однако, при обращении к ним допускаются серьезные ошибки, студент не может правильно ими воспользоваться.

«Неудовлетворительно, не зачтено» – ответ неверный, отсутствует обоснование принятому решению; студент демонстрирует полное непонимание сути вопроса.

Для оценки решения ситуационной задачи (аналитического задания):

Оценка «отлично» выставляется, если задача решена грамотно, ответы на вопросы сформулированы четко. Эталонный ответ полностью соответствует решению студента, которое хорошо обосновано теоретически.

Оценка «хорошо» выставляется, если задача решена, ответы на вопросы сформулированы не достаточно четко. Решение студента в целом соответствует эталонному ответу, но не достаточно хорошо обосновано теоретически.

Оценка «удовлетворительно» выставляется, если задача решена не полностью, ответы не содержат всех необходимых обоснований решения.

Оценка «неудовлетворительно» выставляется, если задача не решена или имеет грубые теоретические ошибки в ответе на поставленные вопросы.

Методические материалы по выполнению лабораторного задания

При выполнении лабораторного задания обучающийся придерживается следующего алгоритма:

1. Записать дату, тему и цель задания;

2. Ознакомиться с правилами и условия выполнения задания;
3. Повторить теоретические задания, необходимые для рациональной работы и других практических действий, используя конспекты лекций и рекомендованную литературу, представленной в программе;
4. Выполнить работу по предложенному алгоритму действий;
5. Обобщить результаты работы, сформулировать выводы / дать ответы на контрольные вопросы;

Работа должна быть выполнена грамотно, с соблюдением культуры изложения. При использовании данных из учебных, методических пособий и другой литературы, периодических изданий, Интернет-источников должны иметься ссылки на вышеперечисленные.

Критерии оценки лабораторного задания:

«Отлично» – правильный ответ, дается четкое обоснование принятому решению; рассуждения четкие последовательные логические; используются ссылки на полученные при изучении дисциплины знания; правильно используются формулы, понятия, процедуры, имеющие прямое отношение к задаче для подтверждения принятого решения.

«Хорошо» – правильный ответ, дается обоснование принятому решению; но с не существенными ошибками, в рассуждениях отсутствует логическая последовательность; используются ссылки на полученные при изучении дисциплины знания, правильно используются формулы, понятия, процедуры, имеющие прямое отношение к задаче для подтверждения принятого решения.

«Удовлетворительно» – правильный ответ, допускаются грубые ошибки в обосновании принятого решения; рассуждения не последовательные сумбурные; используются ссылки на полученные при изучении дисциплины знания; используются формулы, процедуры, понятия, имеющие прямое значение для подтверждения принятого решения, однако, при обращении к ним допускаются серьезные ошибки, студент не может правильно ими воспользоваться.

«Неудовлетворительно, не зачтено» – ответ неверный, отсутствует обоснование принятому решению; студент демонстрирует полное непонимание сути вопроса.

Методические указания для подготовки к промежуточной аттестации.

Изучение учебных дисциплин (модулей) завершается зачетом/зачетом с оценкой или экзаменом. Подготовка к промежуточной аттестации способствует закреплению, углублению и обобщению знаний, получаемых, в процессе обучения, а также применению их к решению практических задач. Готовясь к экзамену, студент ликвидирует имеющиеся пробелы в знаниях, углубляет, систематизирует и упорядочивает свои знания. На зачете или экзамене студент демонстрирует то, что он освоил в процессе обучения по дисциплине (модулю).

Вначале следует просмотреть весь материал по дисциплине (модулю), отметить для себя трудные вопросы. Обязательно в них разобраться. В заключение еще раз целесообразно повторить основные положения, используя при этом листы опорных сигналов. Систематическая подготовка к занятиям в течение семестра позволит использовать время промежуточной аттестации для систематизации знаний.

3. МЕТОДИЧЕСКИЕ МАТЕРИАЛЫ, ОПРЕДЕЛЯЮЩИЕ ПРОЦЕДУРЫ ОЦЕНИВАНИЯ ЗНАНИЙ, УМЕНИЙ, НАВЫКОВ И (ИЛИ) ОПЫТА ДЕЯТЕЛЬНОСТИ, ХАРАКТЕРИЗУЮЩИХ ЭТАПЫ ФОРМИРОВАНИЯ КОМПЕТЕНЦИЙ

3.1. Организационные основы применения балльно-рейтинговой системы оценки успеваемости обучающихся по дисциплине (модулю)

Оценка качества освоения обучающимися дисциплины (модуля) реализуется в формате балльно-рейтинговой системы оценки успеваемости обучающихся (БРСО).

БРСО в ходе текущего контроля успеваемости и промежуточной аттестации осуществляется по 100-балльной шкале.

Академический рейтинг обучающегося по дисциплине (модулю) складывается из результатов:

– текущего контроля успеваемости (максимальный текущий рейтинг обучающегося 80 рейтинговых баллов);

– промежуточной аттестации (максимальный рубежный рейтинг обучающегося 20 рейтинговых баллов).

Условия оценки освоения обучающимся дисциплины (модуля) в формате БРСО доводятся преподавателем до сведения обучающихся на первом учебном занятии, а также размещены в свободном доступе в электронной информационно-образовательной среде Университета.

3.2. Проведение текущего контроля успеваемости обучающихся по дисциплине (модулю) в соответствии с балльно-рейтинговой системой оценки успеваемости обучающегося

В течение учебного семестра до промежуточной аттестации на основании утвержденной рабочей программы дисциплины (модуля) формируется текущий рейтинг обучающегося. Текущий рейтинг обучающегося складывается как сумма рейтинговых баллов, полученных им в течение учебного семестра по всем видам учебных занятий по учебной дисциплине.

В процессе текущего контроля оцениваются следующие действия обучающегося, направленные на освоение компетенций в рамках изучения учебной дисциплины:

– академическая активность (посещаемость учебных занятий, самостоятельное изучение содержания учебной дисциплины в электронной информационно-образовательной среде, соблюдение сроков сдачи практических заданий и текущих контрольных мероприятий и др.);

– выполнение и сдача текущих и итогового практических заданий (эссе, рефераты, творческие задания, кейс-задания, лабораторные работы, расчетные задания и др., активное участие в групповых интерактивных занятиях (дискуссии, WiKi-проекты и др.), защита проектов и др.);

– прохождение рубежей текущего контроля, включая соблюдение графика их прохождения в электронной информационно-образовательной среде.

Для планирования расчета текущего рейтинга обучающегося используются следующие пропорции:

Вид учебного действия	Максимальная рейтинговая оценка, баллов
академическая активность	10
практические задания	40
<i>из них: текущие практические задания</i>	20
<i>итоговое практическое задание</i>	20
рубежи текущего контроля	30
ИТОГО:	80

В течение учебного семестра по дисциплине (модулю) обучающимся должен быть накоплен текущий рейтинг не менее 52 рейтинговых баллов (65% от максимального значения текущего рейтинга).

Необходимыми условиями допуска обучающегося к промежуточной аттестации по дисциплине являются положительное прохождение обучающимся не менее 65% рубежей текущего контроля с накоплением не менее 65% максимального рейтингового балла за каждый рубеж текущего контроля и положительное выполнение итогового практического задания с накоплением не менее 65% максимального рейтингового балла, установленного за итоговое практическое задание.

Невыполнение вышеуказанных условий является текущей академической задолженностью, которая должна быть ликвидирована обучающимся до контрольного мероприятия промежуточной аттестации.

Сведения о наличии у обучающихся текущей академической задолженности, сроках и порядке добора рейтинговых баллов для её ликвидации доводятся до обучающихся педагогическим работником.

В случае неликвидации текущей академической задолженности, педагогический работник обязан во время контрольного мероприятия промежуточной аттестации поставить обучающемуся 0 рейтинговых баллов. В этом случае ликвидация текущей академической задолженности возможна в периоды проведения повторной промежуточной аттестации.

3.3. Проведение промежуточной аттестации обучающихся по дисциплине (модулю) в соответствии с балльно-рейтинговой системой оценки успеваемости обучающегося

Промежуточная аттестация по дисциплине (модулю) проводится в соответствии с Положением о промежуточной аттестации обучающихся по основным профессиональным образовательным программам высшего образования – программ специалитета в Российском государственном социальном университете и Положением о балльно-рейтинговой системе оценки успеваемости обучающихся по основным профессиональным образовательным программам высшего образования - программам бакалавриата, программам специалитета, программам магистратуры в Российском государственном социальном университете.

На промежуточную аттестацию отводится 20 рейтинговых баллов.

Ответы обучающегося на контрольном мероприятии промежуточной аттестации оцениваются педагогическим работником по 20 - балльной шкале, а итоговая оценка по дисциплине (модулю) выставляется по системе зачтено/не зачтено.

Критерии выставления оценки определяются Положением о балльно-рейтинговой системе оценки успеваемости обучающихся по основным профессиональным образовательным программам высшего образования - программам бакалавриата, программам специалитета, программам магистратуры в Российском государственном социальном университете.

В процессе определения рубежного рейтинга обучающегося используется следующая шкала:

Рубежный рейтинг	Критерии оценки освоения обучающимся учебной дисциплины в ходе контрольных мероприятий промежуточной аттестации
19-20 рейтинговых баллов	обучающийся глубоко и прочно усвоил программный материал, исчерпывающе, последовательно, грамотно и логически стройно его излагает, тесно увязывает с задачами и будущей деятельностью, не затрудняется с ответом при видоизменении задания, свободно справляется с задачами и практическими заданиями, правильно обосновывает принятые решения, умеет самостоятельно обобщать и излагать материал, не допуская
16-18 рейтинговых баллов	обучающийся твердо знает программный материал, грамотно и по существу излагает его, не допуская существенных неточностей в ответе на вопрос, может правильно применять теоретические положения и владеет необходимыми умениями и навыками при выполнении практических
13-15 рейтинговых баллов	обучающийся освоил основной материал, но не знает отдельных деталей, допускает неточности, недостаточно правильные формулировки, нарушает последовательность в изложении программного материала и испытывает затруднения в выполнении практических заданий

1-12 рейтинговых баллов	обучающийся не знает значительной части программного материала, допускает существенные ошибки, с большими затруднениями выполняет практические задания
0 рейтинговых баллов	не аттестован

Если результат контроля успеваемости в рамках проведения контрольных мероприятий промежуточной аттестации (рубежный рейтинг обучающегося) неудовлетворительный (получено менее 13 рейтинговых баллов), то промежуточная аттестация по учебной дисциплине (модулю) невозможна даже при наличии высокого текущего рейтинга, полученного по итогам текущего контроля по учебной дисциплине (модулю).

ЛИСТ РЕГИСТРАЦИИ ИЗМЕНЕНИЙ

№ п/ п	Содержание изменения	Реквизиты документа об утверждении изменения	Дата введения изменения
1.	Утверждены и введены в действие решением Ученого совета факультета на основании Федерального государственного образовательного стандарта (указываем реквизиты ФГОС)	Протокол заседания Ученого совета факультета № ____ от « ____ » ____ 20 ____ года	__ . __ . ____
2.	*	Протокол заседания Ученого совета факультета № ____ от « ____ » ____ 20 ____ года	__ . __ . ____
3.	*	Протокол заседания Ученого совета факультета № ____ от « ____ » ____ 20 ____ года	__ . __ . ____
4.	*	Протокол заседания Ученого совета факультета № ____ от « ____ » ____ 20 ____ года	__ . __ . ____



**Министерство науки и высшего образования Российской Федерации
Федеральное государственное бюджетное образовательное учреждение
высшего образования
«Российский государственный социальный университет»**

УТВЕРЖДАЮ
Заведующий кафедрой комплекса естественно-
научных дисциплин

С.В. Пивнева
28 февраля 2023 г.

**МЕТОДИЧЕСКИЕ МАТЕРИАЛЫ ПО ДИСЦИПЛИНЕ (МОДУЛЮ)
АНАЛИЗ ДАННЫХ**

**Направление подготовки (специальность)
*«Информационная безопасность»***

**Направленность (специализация)
*«Организация и технологии защиты информации (по отрасли или в сфере профессиональной деятельности)»***

**ОБРАЗОВАТЕЛЬНАЯ ПРОГРАММА ВЫСШЕГО ОБРАЗОВАНИЯ - ПРОГРАММА
БаКАЛАВРИАТА**

**Форма обучения
*Очная***

Москва, 2023 г.

Методические материалы по дисциплине (модулю) «Анализ данных» разработаны на основании федерального государственного образовательного стандарта высшего образования – бакалавриата по направлению подготовки 10.03.01 - Информационная безопасность, утвержденного приказом Министерства образования и науки Российской Федерации от 17.11.2020 № 1427, учебного плана по основной профессиональной образовательной программе высшего образования - программы магистратуры по направлению подготовки/специальности 10.03.01 - Информационная безопасность.

Методические материалы по дисциплине (модулю) разработаны рабочей группой в составе: _____

Методические материалы по дисциплине (модулю) обсуждены и утверждены на комплекса естественно-научных дисциплин.

Протокол № 6 от «28» февраля 2023 года

Заведующий кафедрой
кандидат педагогических
наук, доцент



С.В. Пивнева

(подпись)

Методические материалы по дисциплине (модулю) рекомендованы к утверждению представителями организаций-работодателей:

Наименование организации-работодателя
должность

(подпись) И.О. Фамилия

Наименование организации-работодателя
должность

(подпись) И.О. Фамилия

Методические материалы по дисциплине (модулю) рецензированы и рекомендованы к утверждению:

Ученая степень, ученое звание,
должность, место работы (не РГСУ)

(подпись) И.О. Фамилия

Ученая степень, ученое звание,
должность, место работы (РГСУ)

(подпись) И.О. Фамилия

СОДЕРЖАНИЕ

1. МЕТОДИЧЕСКИЕ МАТЕРИАЛЫ К ЛЕКЦИОННЫМ, ПРАКТИЧЕСКИМ, ЛАБОРАТОРНЫМ ЗАНЯТИЯМ	4
1.1. Методические материалы к проведению лекционных занятий по дисциплине (модулю).....	4
1.2. Методические материалы по подготовке к практическим занятиям по дисциплине (модулю).....	5
1.3. Учебно-наглядные пособия по разделам (темам) дисциплины (модуля).....	9
1.4. Методические материалы по подготовке к лабораторным занятиям по дисциплине (модулю).....	10
2. МЕТОДИЧЕСКИЕ РЕКОМЕНДАЦИИ ДЛЯ ОБУЧАЮЩИХСЯ ПО ОСВОЕНИЮ ДИСЦИПЛИНЫ (МОДУЛЯ) И САМОСТОЯТЕЛЬНОЙ РАБОТЕ.....	10
3. МЕТОДИЧЕСКИЕ МАТЕРИАЛЫ, ОПРЕДЕЛЯЮЩИЕ ПРОЦЕДУРЫ ОЦЕНИВАНИЯ ЗНАНИЙ, УМЕНИЙ, НАВЫКОВ И (ИЛИ) ОПЫТА ДЕЯТЕЛЬНОСТИ, ХАРАКТЕРИЗУЮЩИХ ЭТАПЫ ФОРМИРОВАНИЯ КОМПЕТЕНЦИЙ.....	20
3.1. Организационные основы применения балльно-рейтинговой системы оценки успеваемости обучающихся по дисциплине (модулю).....	20
3.2. Проведение текущего контроля успеваемости обучающихся по дисциплине (модулю) в соответствии с балльно-рейтинговой системой оценки успеваемости обучающегося.....	20
3.3. Проведение промежуточной аттестации обучающихся по дисциплине (модулю) в соответствии с балльно-рейтинговой системой оценки успеваемости обучающегося.....	21
Приложение № 1 к методическим материалам по дисциплине (модулю). Конспекты лекционных занятий по дисциплине (модулю).....	23
КОНСПЕКТЫ ЛЕКЦИОННЫХ ЗАНЯТИЙ ПО ДИСЦИПЛИНЕ (МОДУЛЮ).....	23
Приложение № 2 к методическим материалам по дисциплине (модулю). Конспекты практических (семинарских) занятий по дисциплине (модулю).....	24
КОНСПЕКТЫ ПРАКТИЧЕСКИХ (СЕМИНАРСКИХ) ЗАНЯТИЙ ПО ДИСЦИПЛИНЕ (МОДУЛЮ).....	24
Приложение № 3 к методическим материалам по дисциплине (модулю). Конспекты лабораторных занятий по дисциплине (модулю).....	25
КОНСПЕКТЫ ЛАБОРАТОРНЫХ ЗАНЯТИЙ ПО ДИСЦИПЛИНЕ (МОДУЛЮ).....	25
Приложение № 4 к методическим материалам по дисциплине (модулю). Учебно-наглядные пособия по дисциплине (модулю).....	26
УЧЕБНО-НАГЛЯДНЫЕ ПОСОБИЯ ПО ДИСЦИПЛИНЕ (МОДУЛЮ).....	26
ЛИСТ РЕГИСТРАЦИИ ИЗМЕНЕНИЙ.....	27

1. МЕТОДИЧЕСКИЕ МАТЕРИАЛЫ К ЛЕКЦИОННЫМ, ЛАБОРАТОРНЫМ ЗАНЯТИЯМ

1.1. Методические материалы к проведению лекционных занятий по дисциплине (модулю)

Лекция - один из методов обучения, одна из основных системообразующих форм организации учебного процесса в вузе. Лекционное занятие представляет собой систематическое, последовательное, монологическое изложение педагогическим работником учебного материала, как правило, теоретического характера. Такое занятие представляет собой элемент технологии представления учебного материала путем логически стройного, систематически последовательного и ясного изложения.

Цель лекции – организация целенаправленной познавательной деятельности обучающихся по овладению программным материалом дисциплины (модуля). Чтение курса лекций позволяет дать связанное, последовательное изложение материала в соответствии с новейшими данными науки, сообщить слушателям основное содержание предмета в целостном, систематизированном виде. В ряде случаев лекция выполняет функцию основного источника информации: при отсутствии учебников и учебных пособий, чаще по новым курсам; в случае, когда новые научные данные по той или иной теме не нашли отражения в учебниках; отдельные разделы и темы очень сложны для самостоятельного изучения. В таких случаях только лектор может методически помочь обучающимся в освоении сложного материала.

Возможные формы проведения лекций:

- Вводная лекция – один из наиболее важных и трудных видов лекции при чтении систематических курсов. От успеха этой лекции во многом зависит успех усвоения всего курса. Она может содержать: определение дисциплины (модуля); краткую историческую справку о дисциплине (модуле); цели и задачи дисциплины (модуля), ее роль в общей системе обучения и связь со смежными дисциплинами (модулями); основные проблемы (понятия и определения) данной науки; основную и дополнительную учебную литературу; особенности самостоятельной работы обучающихся над дисциплиной (модулем) и формы участия в научно-исследовательской работе; отчетность по курсу.

- Информационная лекция ориентирована на изложение и объяснение обучающимся научной информации, подлежащей осмыслению и запоминанию. Это самый традиционный тип лекций в практике высшей школы.

- Заключительная лекция предназначена для обобщения полученных знаний и раскрытия перспектив дальнейшего развития данной науки.

- Обзорная лекция – это систематизация научных знаний на высоком уровне, допускающая большое число ассоциативных связей в процессе осмысления информации, излагаемой при раскрытии внутрисубъектной и межпредметной связей, исключая детализацию и конкретизацию. Как правило, стержень излагаемых теоретических положений составляет научно-понятийная и концептуальная основа всего курса или крупных его разделов.

- Лекция-беседа - непосредственный контакт педагогического работника с аудиторией - диалог. По ходу лекции педагогический работник задает вопросы для выяснения мнений и уровня осведомленности обучающихся по рассматриваемой проблеме.

- Лекция-дискуссия - свободный обмен мнениями в ходе изложения лекционного материала. Педагогический работник активизирует участие в обсуждении отдельными вопросами, сопоставляет между собой различные мнения и тем самым развивает дискуссию, стремясь направить ее в нужное русло.

- Лекция с применением обратной связи включает в себе то, что в начале и конце каждого раздела лекции задаются вопросы. Первый - для того, чтобы узнать, насколько обучающиеся ориентируются в излагаемом материале, вопрос в конце раздела предназначен для выяснения степени усвоения только что изложенного материала. При

неудовлетворительных результатах контрольного опроса педагогический работник возвращается к уже прочитанному разделу, изменив при этом методику подачи материала.

- Проблемная лекция опирается на логику последовательно моделируемых проблемных ситуаций путем постановки проблемных вопросов или предъявления проблемных задач. Проблемный вопрос - это диалектическое противоречие, требующее для своего решения размышления, сравнения, поиска, приобретения и применения новых знаний. Проблемная задача содержит дополнительную вводную информацию и при необходимости некоторые ориентиры поиска ее решения.

- Программированная лекция - консультация – педагогический работник сам составляет и предлагает обучающимся вопросы. На подготовленные вопросы педагогический работник сначала просит ответить обучающихся, а затем проводит анализ и обсуждение неправильных ответов. В лекциях можно использовать наглядные материалы, а также подготовить презентацию. Что касается презентации, то в качестве визуальной поддержки ее можно органично интегрировать во все вышеупомянутые лекции. В то же время лекцию-презентацию возможно выделить и в качестве самостоятельной формы. Лекция-презентация должна отражать суть основных и (или) проблемных вопросов лекции, на которые особо следует обратить внимание обучающихся. В условиях применения активного метода проведения занятий презентация представляется весьма удачным способом донесения информации до слушателей. Единственное, на что следует обратить внимание при подготовке слайдов, - это их оформление и текст. Слайд не должен быть перегружен картинками и лишней информацией, которая будет отвлекать от основного аспекта того или иного вопроса лекции. Во время лекции можно задавать вопросы аудитории в отношении того или иного слайда, тем самым еще больше вовлекая обучающихся в проблематику.

Краткое содержание лекционных занятий

Наименование разделов и тем	Содержание учебного материала
РАЗДЕЛ 1. Основы статистического исследования	
Тема 1.1. Теория измерений и предварительный анализ данных.	Модели данных. Понятие измерения. Измерительные шкалы. Номинативная шкала. Порядковая (ранговая, одинарная) шкала. Шкала интервалов. Шкала отношений. Понятие выборки. Описательные статистики. Этапы предварительного анализа данных. Предварительная обработка количественных и качественных признаков. Визуализация. Методы сокращения размерности.
Тема 1.2. Анализ статистических гипотез	Статистические критерии различий. Параметрические и непараметрические критерии различий. Непараметрические критерии для связанных выборок. Критерий знаков G. Парный критерий T Вилкоксона. Критерий Фридмана. Критерий Пейджа. Непараметрические критерии для несвязанных выборок. Критерий U Манна-Уитни. H-критерий Крускала — Уоллиса. Критерий Фишера j. Сравнение двух выборок по количественно определенному признаку. Сравнение двух выборок по качественно определенному признаку. Параметрические критерии различий. Критерий t Стьюдента. F-критерий Фишера. Критерий хи-квадрат. Расчет таблиц

	сопряженности. Корреляционный анализ. Понятие корреляционной связи. Параметрические коэффициенты корреляции. Непараметрические коэффициенты корреляции. Коэффициент ассоциации Юла. Рангово-бисериальный коэффициент корреляции.	
РАЗДЕЛ 2. Методы статистического анализа данных.		РАЗДЕЛ 2. Методы статистического анализа данных.
Тема 2.1. Корреляция и регрессионный анализ.	<p>Корреляции. Исследовательские задачи с применением корреляции. Коэффициент корреляции для числовых данных и его интерпретация. Коэффициент корреляции Пирсона: расчет, оценка, интерпретация. Коэффициент ранговой корреляции Спирмена: расчет, оценка, интерпретация. Применение корреляционного анализа. Интерпретация направления и силы корреляции. Выбор и интерпретация коэффициентов корреляции.</p> <p>Стандартная линейная регрессия. Метод оценивания на основе минимизации невязок/максимизации правдоподобия. Свойства оценок метода наименьших квадратов. Прогнозирование. Множественная регрессия. Полиномиальная регрессия и методы регуляризации регрессии. Выбор модели. Метрики качества моделей.</p> <p>Основные понятия факторного анализа. Условия применения факторного анализа. Общее понятие о дискриминантном анализе.</p>	
Тема 2.2. Анализ временных рядов.	<p>Понятие временных рядов. Моментный ряд. Интервальный ряд. Модель временного ряда. Абсолютные и относительные показатели динамики. Базы сравнения при расчете показателей динамики. Взаимосвязь базисных и цепных показателей. Особенности показателей для рядов, состоящих из относительных уровней Средний уровень интервального ряда. Средний абсолютный прирост. Средний темп изменения. Качественные методы прогнозирования. Примитивные методы прогнозирования временных рядов: подвижное среднее, экспоненциальное сглаживание. метод проецирования тренда (подгонки кривых). Критерии наличия трендов. Полиномиальное сглаживание данных. Экспоненциальное сглаживание данных. Медианное сглаживание данных. Нелинейные модели трендов. Прогнозирование на основе моделей временных рядов. Прогнозирование с помощью ARMA и ARIMA процессов. Модель данных</p>	

	авторегрессии - проинтегрированного скользящего среднего. Идентификация порядка разности модели. Оценка наименьших квадратов стационарной части модели. Метод максимального правдоподобия Бокса – Дженкинса.
--	--

1.2. Методические материалы по подготовке к практическим занятиям по дисциплине (модулю)

Практические (семинарские) занятия - одна из форм учебного занятия, направленная на развитие самостоятельности обучающихся и приобретение умений и навыков. Данные учебные занятия углубляют, расширяют, детализируют полученные ранее знания. Практическое занятие предполагает выполнение обучающимися по заданию и под руководством преподавателей одной или нескольких практических работ.

Цель практических занятий и семинаров состоит в развитии познавательных способностей, самостоятельности мышления и творческой активности обучающихся; углублении, расширении, детализировании знаний, полученных на лекции в обобщенной форме, и содействии выработке навыков профессиональной деятельности. В отдельных случаях на практических занятиях и семинарах руководителем занятия сообщаются дополнительные знания.

Для достижения поставленных целей и решения требуемого перечня задач практические занятия и семинары проводятся традиционными технологиями или с использованием активных и интерактивных образовательных технологий.

Возможные формы проведения практических (семинарских) занятий:

- Деловая игра - это метод группового обучения совместной деятельности в процессе решения общих задач в условиях максимально возможного приближения к реальным проблемным ситуациям. Имитационные игры - на занятиях имитируется деятельность какой-либо организации, предприятия или его подразделения. Имитироваться могут события, конкретная деятельность людей (деловое совещание, обсуждение плана) и обстановка, условия, в которых происходит событие или осуществляется деятельность (кабинет начальника цеха, зал заседаний). Исполнение ролей (ролевые игры) - в этих играх отрабатывается тактика поведения, действий, выполнение функций и обязанностей конкретного лица. Для проведения игр с исполнением роли разрабатывается модель-пьеса ситуации, между студентами распределяются роли с «обязательным содержанием», характеризующиеся различными интересами; в процессе их взаимодействия должно быть найдено компромиссное решение. «Деловой театр» (метод инсценировки) - в нем разыгрывается какая-либо ситуация, поведение человека в этой обстановке, обучающийся должен вжиться в образ определенного лица, понять его действия, оценить обстановку и найти правильную линию поведения. Основная задача метода инсценировки - научить ориентироваться в различных обстоятельствах, давать объективную оценку своему поведению, учитывать возможности других людей, влиять на их интересы, потребности и деятельность, не прибегая к формальным атрибутам власти, к приказу.

- Игровое проектирование - является практическим занятием или циклом занятий, суть которых состоит в разработке инженерного, конструкторского, технологического и других видов проектов в игровых условиях, максимально воссоздающих реальность. Этот метод отличается высокой степенью сочетания индивидуальной и совместной работы обучающихся.

- Познавательно-дидактические игры не относятся к деловым играм. Они предполагают лишь включение изучаемого материала в необычный игровой контекст и иногда содержат лишь элементы ролевых игр. Такие игры могут проводиться в виде копирования научных, культурных, социальных явлений (конкурс знатоков, «Поле чудес», КВН и т.д.) и в виде

предметно-содержательных моделей, (например, игры-путешествия, когда надо разработать рациональный маршрут, пользуясь различными картами).

- Анализ конкретных ситуаций. Конкретная ситуация – это любое событие, которое содержит в себе противоречие или вступает в противоречие с окружающей средой. Ситуации могут нести в себе как позитивный, так и отрицательный опыт. Все ситуации делятся на простые, критические и экстремальные.

- Кейс-метод (от английского case – случай, ситуация) – усовершенствованный метод анализа конкретных ситуаций, метод активного проблемно-ситуационного анализа, основанный на обучении путем решения конкретных задач – ситуаций (решение кейсов). Непосредственная цель метода case-study - обучающиеся должны проанализировать ситуацию, разобраться в сути проблем, предложить возможные решения и выбрать лучшее из них. Кейсы делятся на практические (отражающие реальные жизненные ситуации), обучающие (искусственно созданные, содержащие значительные элемент условности при отражении в нем жизни) и исследовательские (ориентированные на проведение исследовательской деятельности посредством применения метода моделирования). Метод конкретных ситуаций (метод case-study) относится к неигровым имитационным активным методам обучения.

- Тренинг (англ. training от train — обучать, воспитывать) – метод активного обучения, направленный на развитие знаний, умений и навыков и социальных установок. Тренинг – форма интерактивного обучения, целью которого является развитие компетентности межличностного и профессионального поведения в общении. Достоинство тренинга заключается в том, что он обеспечивает активное вовлечение всех участников в процесс обучения. Можно выделить основные типы тренингов по критерию направленности воздействия и изменений – навыковый, психотерапевтический, социально-психологический, бизнес-тренинг.

- Метод Сократа (Майевтика) – метод вопросов, предполагающих критическое отношение к догматическим утверждениям, называется еще как метод «сократовской иронии». Это умение извлекать скрытое в человеке знание с помощью искусных наводящих вопросов, подразумевающего короткий, простой и заранее предсказуемый ответ.

- Интерактивная лекция – выступление ведущего обучающего перед большой аудиторией с применением следующих активных форм обучения: дискуссия, беседа, демонстрация слайдов или учебных фильмов, мозговой штурм.

- Групповая, научная дискуссия, диспут Дискуссия — это целенаправленное обсуждение конкретного вопроса, сопровождающееся обменом мнениями, идеями между двумя и более лицами. Задача дискуссии - обнаружить различия в понимании вопроса и в споре установить истину. Дискуссии могут быть свободными и управляемыми. К технике управляемой дискуссии относятся: четкое определение цели, прогнозирование реакции оппонентов, планирование своего поведения, ограничение времени на выступления и их заданная очередность. Разновидностью свободной дискуссии является форум, где каждому желающему дается неограниченное время на выступление, при условии, что его выступление вызывает интерес аудитории. Каждый конкретный форум имеет свою тематику — достаточно широкую, чтобы в её пределах можно было вести многоплановое обсуждение.

- Дебаты – это чётко структурированный и специально организованный публичный обмен мыслями между двумя сторонами по актуальным темам. Это разновидность публичной дискуссии участников дебатов, направляющая на переубеждение в своей правоте третьей стороны, а не друг друга. Поэтому вербальные и невербальные средства, которые используются участниками дебатов, имеют целью получения определённого результата — сформировать у слушателей положительное впечатление от собственной позиции.

- Метод работы в малых группах. Групповое обсуждение кого-либо вопроса направлено на достижение лучшего взаимопонимания и нахождения истины. Групповое обсуждение способствует лучшему усвоению изучаемого материала. Оптимальное количество участников - 5-7 человек. Перед обучающимися ставится проблема, выделяется определенное время, в течение которого они должны подготовить аргументированный обдуманный ответ.

Педагогический работник может устанавливать правила проведения группового обсуждения – задавать определенные рамки обсуждения, ввести алгоритм выработки общего мнения, назначить лидера и др.

- Круглый стол - общество, собрание в рамках более крупного мероприятия (съезда, симпозиума, конференции). Мероприятие, как правило, на которое приглашаются эксперты и специалисты из разных сфер деятельности для обсуждения актуальных вопросов. Данная модель обсуждения, основываясь на соглашениях, в качестве итогов даёт результаты, которые, в свою очередь, являются новыми соглашениями.

- Коллоквиум - (лат. colloquium — разговор, беседа) - одна из форм учебных занятий в системе образования, имеющая целью выяснение и повышение знаний обучающихся. На коллоквиумах обсуждаются: отдельные части, разделы, темы, вопросы изучаемого курса (обычно не включаемые в тематику семинарских и других практических учебных занятий), рефераты, проекты и др. работы обучающихся. Это научные собрания, на которых заслушиваются и обсуждаются доклады. Коллоквиум – это и форма контроля, массового опроса, позволяющая преподавателю в сравнительно небольшой срок выяснить уровень знаний студентов по данной теме дисциплины. Коллоквиум проходит обычно в форме дискуссии, в ходе которой обучающимся предоставляется возможность высказать свою точку зрения на рассматриваемую проблему, учиться обосновывать и защищать ее. Аргументируя и отстаивая свое мнение, обучающийся в то же время демонстрирует, насколько глубоко и осознанно он усвоил изученный материал.

- Метод «мозговой штурм» (мозговой штурм, мозговая атака, англ. brainstorming) — оперативный метод решения проблемы на основе стимулирования творческой активности, при котором участникам обсуждения предлагают высказывать как можно большее количество вариантов решения, в том числе самых фантастичных. Затем из общего числа высказанных идей отбирают наиболее удачные, которые могут быть использованы на практике. Является методом экспертного оценивания.

- Метод проектов - это способ достижения дидактической цели через детальную разработку проблемы (технологию), которая должна завершиться вполне реальным, осязаемым практическим результатом, оформленным тем или иным образом; это совокупность приёмов, действий обучающихся в их определённой последовательности для достижения поставленной задачи – решения проблемы, лично значимой для учащихся и оформленной в виде некоего конечного продукта. Основное предназначение метода проектов состоит в предоставлении учащимся возможности самостоятельного приобретения знаний в процессе решения практических задач или проблем, требующего интеграции знаний из различных предметных областей.

- Брифинг - (англ. briefing от англ. brief – короткий, недолгий) – краткая пресс-конференция, посвященная одному вопросу. Основное отличие: отсутствует презентационная часть. То есть практически сразу идут ответы на вопросы журналистов.

- Метод портфолио (итал. portfolio — 'портфель, англ. - папка для документов) - современная образовательная технология, в основе которой используется метод аутентичного оценивания результатов образовательной и профессиональной деятельности. Портфолио как подборка сертифицированных достижений, наиболее значимых работ и отзывов на них.

1.3. Учебно-наглядные пособия по разделам (темам) дисциплины (модуля)¹

1.4. Методические материалы по подготовке к лабораторным занятиям по дисциплине (модулю)

Лабораторные занятия - одна из форм учебного занятия, направленная на развитие самостоятельности обучающихся и приобретение умений и навыков. Данные учебные занятия

¹ Раздел может быть оформлен в виде приложения к методическим материалам по дисциплине (модулю).

углубляют, расширяют, детализируют полученные ранее знания. Лабораторное занятие предполагает выполнение обучающимися по заданию и под руководством преподавателей одной или нескольких работ.

Цель лабораторных занятий состоит в развитии познавательных способностей, самостоятельности мышления и творческой активности обучающихся; углублении, расширении, детализировании знаний, полученных на лекции в обобщенной форме, и содействии выработке навыков профессиональной деятельности. В отдельных случаях на лабораторных занятиях руководителем занятия сообщаются дополнительные знания.

Для достижения поставленных целей и решения требуемого перечня задач лабораторные занятия проводятся традиционными технологиями или с использованием активных и интерактивных образовательных технологий.

При подготовке и работе во время проведения лабораторных занятий следует обратить внимание на следующие моменты: на процесс предварительной подготовки, на работу во время занятия, обработку полученных результатов, исправление полученных замечаний.

Предварительная подготовка к лабораторному занятию заключается в изучении теоретического материала в отведенное для самостоятельной работы время, ознакомление с инструктивными материалами с целью осознания задач занятия, техники безопасности при работе с приборами, веществами.

Работа во время проведения занятия включает:

- консультирование студентов преподавателями и вспомогательным персоналом с целью предоставления исчерпывающей информации, необходимой для самостоятельного выполнения предложенных преподавателем задач.
- самостоятельное выполнение заданий согласно обозначенной рабочей программой дисциплины (модуля) тематики.

2. МЕТОДИЧЕСКИЕ РЕКОМЕНДАЦИИ ДЛЯ ОБУЧАЮЩИХСЯ ПО ОСВОЕНИЮ ДИСЦИПЛИНЫ (МОДУЛЯ) И САМОСТОЯТЕЛЬНОЙ РАБОТЕ

Освоение обучающимся дисциплины (модуля) «*Наименование дисциплины (модуля)*» предполагает изучение материалов дисциплины на аудиторных занятиях и в ходе самостоятельной работы. Аудиторные занятия проходят в форме лекций, семинаров, практических и лабораторных занятий. Самостоятельная работа включает разнообразный комплекс видов и форм работы обучающихся.

Для успешного освоения дисциплины (модуля) и достижения поставленных целей необходимо внимательно ознакомиться с рабочей программы дисциплины (модуля), доступной в электронной информационно-образовательной среде РГСУ.

Следует обратить внимание на списки основной и дополнительной литературы, на предлагаемые преподавателем ресурсы информационно-телекоммуникационной сети Интернет. Эта информация необходима для самостоятельной работы обучающегося.

При подготовке к аудиторным занятиям необходимо помнить особенности каждой формы его проведения.

Подготовка к учебному занятию лекционного типа заключается в следующем.

С целью обеспечения успешного обучения обучающийся должен готовиться к лекции, поскольку она является важнейшей формой организации учебного процесса, поскольку:

- знакомит с новым учебным материалом;
- разъясняет учебные элементы, трудные для понимания;
- систематизирует учебный материал;
- ориентирует в учебном процессе.

С этой целью:

- внимательно прочитайте материал предыдущей лекции;
- ознакомьтесь с учебным материалом по учебнику и учебным пособиям с темой прочитанной лекции;

- внесите дополнения к полученным ранее знаниям по теме лекции на полях лекционной тетради;
- запишите возможные вопросы, которые вы зададите лектору на лекции по материалу изученной лекции;
- постарайтесь уяснить место изучаемой темы в своей подготовке;
- узнайте тему предстоящей лекции (по тематическому плану, по информации лектора) и запишите информацию, которой вы владеете по данному вопросу.

Подготовка к занятию семинарского типа.

При подготовке и работе во время проведения занятий семинарского типа следует обратить внимание на следующие моменты: на процесс предварительной подготовки, на работу во время занятия, обработку полученных результатов, исправление полученных замечаний.

Предварительная подготовка к учебному занятию семинарского типа заключается в изучении теоретического материала в отведенное для самостоятельной работы время, ознакомление с инструктивными материалами с целью осознания задач практического занятия, техники безопасности при работе с приборами, веществами.

Работа во время проведения учебного занятия семинарского типа включает:

- консультирование студентов преподавателями и вспомогательным персоналом с целью предоставления исчерпывающей информации, необходимой для самостоятельного выполнения предложенных преподавателем задач.
- самостоятельное выполнение заданий согласно обозначенной рабочей программой дисциплины (модуля) тематики.

Самостоятельная работа.

Самостоятельная работа - планируемая учебная, учебно-исследовательская, научно-исследовательская работа студентов, выполняемая во внеаудиторное (аудиторное) время по заданию и при методическом руководстве преподавателя, но без его непосредственного участия (при частичном непосредственном участии преподавателя, оставляющем ведущую роль за работой студентов).

Для более углубленного изучения темы задания для самостоятельной работы рекомендуется выполнять параллельно с изучением данной темы. При выполнении заданий по возможности используйте наглядное представление материала.

Самостоятельная работа студентов в ВУЗе является важным видом учебной и научной деятельности студента. Самостоятельная работа студентов играет значительную роль в рейтинговой технологии обучения.

К современному специалисту в области медицины общество предъявляет достаточно широкий перечень требований, среди которых немаловажное значение имеет наличие у выпускников определенных навыков (компетенций) и умения самостоятельно добывать знания из различных источников, систематизировать полученную информацию, давать оценку конкретной профессиональной ситуации. Формирование такого умения происходит в течение всего периода обучения.

В процессе самостоятельной работы студент приобретает необходимые для будущей специальности компетенции, навыки самоорганизации, самоконтроля, самоуправления, саморефлексии и становится активным самостоятельным субъектом учебной деятельности.

Самостоятельная работа студентов должна оказывать важное влияние на формирование личности будущего специалиста, его компетентность. Каждый студент самостоятельно определяет режим своей работы и меру труда, затрачиваемого на овладение учебным содержанием по каждой дисциплине. Он выполняет внеаудиторную работу по личному индивидуальному плану, в зависимости от его подготовки, времени и других условий.

Виды самостоятельной работы.

Работа с литературой.

При работе с книгой необходимо подобрать литературу, научиться правильно ее читать, вести записи. Для подбора литературы в библиотеке используются алфавитный и

систематический каталоги. Важно помнить, что рациональные навыки работы с книгой - это всегда большая экономия времени и сил. Правильный подбор учебников рекомендуется преподавателем, читающим лекционный курс. Необходимая литература может быть также указана в методических разработках по данному курсу. Изучая материал по учебнику, следует переходить к следующему вопросу только после правильного уяснения предыдущего, описывая на бумаге все выкладки и вычисления (в том числе те, которые в учебнике опущены или на лекции даны для самостоятельного вывода). При изучении любой дисциплины большую и важную роль играет самостоятельная индивидуальная работа. Особое внимание следует обратить на определение основных понятий курса. Студент должен подробно разбирать примеры, которые поясняют такие определения, и уметь строить аналогичные примеры самостоятельно. Нужно добиваться точного представления о том, что изучаешь. Полезно составлять опорные конспекты. При изучении материала по учебнику полезно в тетради (на специально отведенных полях) дополнять конспект лекций. Там же следует отмечать вопросы, выделенные студентом для консультации с преподавателем. Выводы, полученные в результате изучения, рекомендуется в конспекте выделять, чтобы они при перечитывании записей лучше запоминались. Опыт показывает, что многим студентам помогает составление листа опорных сигналов, содержащего важнейшие и наиболее часто употребляемые формулы и понятия. Такой лист помогает запомнить формулы, основные положения лекции, а также может служить постоянным справочником для студента. Различают два вида чтения: первичное и вторичное. Первичное - это внимательное, неторопливое чтение, при котором можно остановиться на трудных местах.

Задача вторичного чтения - полное усвоение смысла целого (по счету это чтение может быть и не вторым, а третьим или четвертым). Самостоятельная работа с учебниками и книгами (а также самостоятельное теоретическое исследование проблем, обозначенных преподавателем на лекциях) – это важнейшее условие формирования у себя научного способа познания.

Чтение научного текста является частью познавательной деятельности. Ее цель – извлечение из текста необходимой информации. От того на сколько осознанно читающим собственная внутренняя установка при обращении к печатному слову (найти нужные сведения, усвоить информацию полностью или частично, критически проанализировать материал и т.п.) во многом зависит эффективность осуществляемого действия.

Методические рекомендации по составлению конспекта:

1. Внимательно прочитайте текст. Уточните в справочной литературе непонятные слова. При записи не забудьте вынести справочные данные на поля конспекта;
2. Выделите главное, составьте план;
3. Кратко сформулируйте основные положения текста, отметьте аргументацию автора;
4. Законспектируйте материал, четко следуя пунктам плана. При конспектировании старайтесь выразить мысль своими словами. Записи следует вести четко, ясно.
5. Грамотно записывайте цитаты. Цитируя, учитывайте лаконичность, значимость мысли. В тексте конспекта желательно приводить не только тезисные положения, но и их доказательства. При оформлении конспекта необходимо стремиться к емкости каждого предложения. Мысли автора книги следует излагать кратко, заботясь о стиле и выразительности написанного. Число дополнительных элементов конспекта должно быть логически обоснованным, записи должны распределяться в определенной последовательности, отвечающей логической структуре произведения. Для уточнения и дополнения необходимо оставлять поля. Овладение навыками конспектирования требует от студента целеустремленности, повседневной самостоятельной работы.

Методические материалы по самостоятельному решению задач

При самостоятельном решении задач нужно обосновывать каждый этап решения, исходя из теоретических положений курса. Если студент видит несколько путей решения проблемы (задачи), то нужно сравнить их и выбрать самый рациональный. Полезно до начала вычислений составить краткий план решения проблемы (задачи). Решение проблемных задач

или примеров следует излагать подробно, вычисления располагать в строгом порядке, отделяя вспомогательные вычисления от основных. Решения при необходимости нужно сопровождать комментариями, схемами, чертежами и рисунками. Следует помнить, что решение каждой учебной задачи должно доводиться до окончательного логического ответа, которого требует условие, и по возможности с выводом. Полученный ответ следует проверить способами, вытекающими из существа данной задачи. Полезно также (если возможно) решать несколькими способами и сравнить полученные результаты. Решение задач данного типа нужно продолжать до приобретения твердых навыков в их решении.

Методические материалы к выполнению реферата

Реферат (от лат. referre – сообщать) – краткое изложение в письменном виде или в форме публикации доклада, содержания научного труда (трудов), литературы по теме. Работа над рефератом условно разделяется на выбор темы, подбор литературы, подготовку и защиту плана; написание теоретической части и всего текста с указанием библиографических данных используемых источников, подготовку доклада, выступление с ним. Тематика рефератов полностью связана с основными вопросами изучаемого курса.

Список литературы к темам не дается, и обучающиеся самостоятельно ведут библиографический поиск, причем им не рекомендуется ограничиваться университетской библиотекой.

Важно учитывать, что написание реферата требует от обучающихся определенных усилий. Особое внимание следует уделить подбору литературы, методике ее изучения с целью отбора и обработки собранного материала, обоснованию актуальности темы и теоретического уровня обоснованности используемых в качестве примеров фактов какой-либо деятельности.

Выбрав тему реферата, начав работу над литературой, необходимо составить план. Изучая литературу, продолжается обдумывание темы, осмысливание прочитанного, делаются выписки, сопоставляются точки зрения разных авторов и т.д. Реферативная работа сводится к тому, чтобы в ней выделились две взаимосвязанные стороны: во-первых, ее следует рассматривать как учебное задание, которое должен выполнить обучаемый, а во-вторых, как форму научной работы, творческого воображения при выполнении учебного задания.

Наличие плана реферата позволяет контролировать ход работы, избежать формального переписывания текстов из первоисточников.

Оформление реферата включает титульный лист, оглавление и краткий список использованной литературы. Список использованной литературы размещается на последней странице рукописи или печатной форме реферата. Реферат выполняется в письменной или печатной форме на белых листах формата А4 (210 x 297 мм). Шрифт Times New Roman, кегель 14, через 1,5 интервала при соблюдении следующих размеров текста: верхнее поле – 25 мм, нижнее – 20 мм, левое – 30 мм, правое – 15 мм. Нумерация страниц производится сверху листа, по центру. Титульный лист нумерации не подлежит.

Рефераты должны быть написаны простым, ясным языком, без претензий на наукообразность. Следует избегать сложных грамматических оборотов, непривычных терминов и символов. Если же такие термины и символы все-таки приводятся, то необходимо разъяснять их значение при первом упоминании в тексте реферата.

Объем реферата предполагает тщательный отбор информации, необходимой для краткого изложения вопроса. Важнейший этап – редактирование готового текста реферата и подготовка к обсуждению. Обсуждение требует хорошей ориентации в материале темы, умения выделить главное, поставить дискуссионный вопрос, привлечь внимание слушателей к интересной литературе, логично и убедительно изложить свои мысли.

Рефераты обязательно подлежат защите. Процедура защиты начинается с определения оппонентов защищающего свою работу. Они стремятся дать основательный анализ работы обучающимся, обращают внимание на положительные моменты и недостатки реферата, дают общую оценку содержанию, форме преподнесения материала, характеру использованной литературы. Иногда они дополняют тот или иной раздел реферата. Последнее особенно ценно, ибо говорит о глубоком знании обучающимся-оппонентом изучаемой проблемы.

Обсуждение не ограничивается выслушиванием оппонентов. Другие обучающиеся имеют право уточнить или опровергнуть какое-либо утверждение. Преподаватель предлагает любому обучающемуся задать вопрос по существу доклада или попытаться подвести итог обсуждению.

Алгоритм работы над рефератом

1. Выбор темы

Тема должна быть сформулирована грамотно (с литературной точки зрения);

В названии реферата следует поставить четкие рамки рассмотрения темы;

Желательно избегать слишком длинных названий;

Следует по возможности воздерживаться от использования в названии спорных с научной точки зрения терминов, излишней наукообразности, а также чрезмерного упрощения формулировок.

2. Реферат следует составлять из пяти основных частей: введения; основной части; заключения; списка литературы; приложений.

3. Основные требования к введению:

Во введении не следует концентрироваться на содержании; введение должно включать краткое обоснование актуальности темы реферата, где требуется показать, почему данный вопрос может представлять научный интерес и есть ли связь представляемого материала с современностью. Таким образом, тема реферата должна быть актуальна либо с научной точки зрения, либо с современных позиций.

Очень важно выделить цель, а также задачи, которые требуется решить для выполнения цели.

Введение должно содержать краткий обзор изученной литературы, в котором указывается взятый из того или иного источника материал, кратко анализируются изученные источники, показываются их сильные и слабые стороны;

Объем введения составляет две страницы текста.

4. Требования к основной части реферата:

Основная часть содержит материал, отобранный для рассмотрения проблемы;

Также основная часть должна включать в себя собственно мнение обучающихся и сформулированные самостоятельные выводы, опирающиеся на приведенные факты;

Материал, представленный в основной части, должен быть логически изложен и распределен по параграфам, имеющим свои названия;

В изложении основной части необходимо использовать сноски (в первую очередь, когда приводятся цифры и чьи-то цитаты);

Основная часть должна содержать иллюстративный материал (графики, таблицы и т. д.);

Объем основной части составляет около 10 страниц.

5. Требования к заключению:

В заключении формулируются выводы по параграфам, обращается внимание на выдвинутые во введении задачи и цели;

Заключение должно быть четким, кратким, вытекающим из содержания основной части.

6. Требования к оформлению списка литературы (по ГОСТу):

Необходимо соблюдать правильность последовательности записи источников: сначала следует писать фамилию, а после инициалы; название работы не ставится в кавычки; после названия сокращенно пишется место издания; затем идет год издания; наконец, называется процитированная страница.

Критерии оценки реферата

Обучающийся, защищающий реферат, должен рассказать о его актуальности, поставленных целях и задачах, изученной литературе, структуре основной части, сделанных в ходе работы выводах.

По окончании выступления ему может быть задано несколько вопросов по представленной проблеме.

Оценка складывается из соблюдения требований к реферату, грамотного раскрытия темы, умения четко рассказывать о представленном реферате, способности понять суть задаваемых по работе вопросов и найти точные ответы на них.

Методические материалы к выполнению эссе

Эссе – литературное произведение небольшого объема, обычно прозаическое, свободной композиции, передающее индивидуальные впечатления, суждения, соображения автора о той или иной проблеме, теме, о том или ином событии или явлении. Это вид самостоятельной исследовательской работы обучающихся, с целью углубления и закрепления теоретических знаний и освоения практических навыков. Цель эссе состоит в развитии самостоятельного творческого мышления и письменного изложения собственных мыслей. При написании эссе обучающийся должен представить развернутый письменный ответ на теоретический или практический актуальный вопрос, объявленный преподавателем в аудитории непосредственно перед ее написанием. В процессе написания эссе разрешается пользоваться нормативно-правовыми актами, конспектом лекций (в печатном виде). Использование интернет-ресурсов не допускается. Темы эссе преподаватель предлагает из числа тех, которые обучающиеся уже рассматривали на лекциях или семинарских занятиях, исходя из содержания заданий в составе оценочных средств. По решению преподавателя, в качестве темы эссе может быть выбрана одна или несколько тем, которые могут быть распределены между обучающимися по желанию.

Требования к выполнению эссе:

1. Проводится письменно.

2. Эссе выполняется на компьютере (гарнитура Times New Roman, шрифт 14) через 1,5 интервала с полями: верхнее, нижнее – 2; правое – 3; левое – 1,5. Отступ первой строки абзаца – 1,25. Сноски – постраничные. Таблицы и рисунки встраиваются в текст работы. При этом обязательный заголовок таблицы надо размещать над табличным полем, а рисунки сопровождать подрисуночными подписями. При включении в эссе нескольких таблиц и/или рисунков их нумерация обязательна. Обязательна и нумерация страниц. Их целесообразно проставлять внизу страницы – по середине или в правом углу. Номер страницы не ставится на титульном листе, но в общее число страниц он включается. Объем эссе, без учета приложений, не должен превышать 5 страниц. Значительное превышение установленного объема является недостатком работы и указывает на то, что обучающийся не сумел отобрать и переработать необходимый материал.

3. Работа должна содержать собственные умозаключения по сути поставленной проблемы, включать самостоятельно проведенный анализ по сути этой проблемы, выводы, обобщающие авторскую позицию по поставленной проблеме.

Критерии оценки эссе:

«Отлично» – исключительные знания материала, абсолютное понимание сути, безукоризненное знание основных понятий и положений, логически и лексически грамотно изложенный, содержательный, аргументированный, конкретный и исчерпывающий ответ.

«Хорошо» – глубокие знания материала, правильное понимание сути, знание основных понятий и положений, содержательный, полный и конкретный ответ.

«Удовлетворительно» – твердые, но недостаточно полные знания, верное понимание сути, в целом правильный ответ.

«Неудовлетворительно» – непонимание сущности задания, грубые ошибки в ответе.

Методические материалы по выполнению тестирования.

Тестовые задания содержат вопросы и 3-4 варианта ответа по базовым положениям изучаемой темы/раздела, составлены с расчетом на знания, полученные обучающимся в процессе изучения темы/раздела.

Тестовые задания выполняются в письменной форме и сдаются преподавателю, ведущему дисциплину (модуль). На выполнение тестовых заданий обучающимся отводится 45 минут.

При обработке результатов оценочной процедуры используются: критерии оценки по содержанию и качеству полученных ответов, ключи, оценочные листы.

Критерии оценки теста:

«Зачтено» - если обучающийся правильно выполнил не менее 2/3 всей работы или допустил не более одной грубой ошибки и двух недочетов, не более одной грубой и одной негрубой ошибки, не более трех негрубых ошибок, одной негрубой ошибки и трех недочетов, при наличии четырех-пяти недочетов.

«Не зачтено» - если число ошибок и недочетов превысило норму для оценки 3 или правильно выполнено менее 2/3 всей работы.

Методические материалы по выполнению доклада.

Рекомендуется следующая структура доклада:

1. титульный лист, содержание доклада;
2. краткое изложение;
3. цели и задачи;
4. изложение характера исследований и рассмотренных проблем, гипотезы, спорные вопросы;
5. источники информации, методы сбора и анализа данных, степень их полноты и достоверности;
6. анализ и толкование полученных в работе результатов;
7. выводы и оценки;
8. библиография и приложения.

Время выступления докладчика не должно превышать 10 минут.

Основные требования к оформлению доклада:

- титульный лист должен включать название доклада, наименование предметной (цикловой) комиссии, фамилию обучающегося;
- все использованные литературные источники сопровождаются библиографическим описанием;
- приводимая цитата из источника берется в кавычки (оформляются сноски);
- единицы измерения должны применяться в соответствии с действующими стандартами;
- все названия литературных источников следует приводить в соответствии с новейшими изданиями;
- рекомендуется включение таблиц, графиков, схем, если они отражают основное содержание или улучшают ее наглядность;
- названия фирм, учреждений, организаций и предприятий должны именоваться так, как они указываются в источнике;

Критерии оценки доклада

При выполнении доклада обучающийся должен продемонстрировать умение кратко излагать прочитанный материал, а также умение обобщать и анализировать материал по теме доклада.

Презентация

Методические материалы к презентациям

1. Объем презентации 10 -20 слайдов.
2. На титульном слайде должно быть отражено:
 - наименование факультета;
 - тема презентации;
 - фамилия, имя, отчество, направление подготовки/ специальность, направленность (профиль)/ специализация, форма обучения, номер группы автора презентации;
 - фамилия, имя, отчество, степень, звание, должность руководитель работы;

- год выполнения работы.

3. В презентации должны быть отражены обоснование актуальности представляемого материала, цели и задачи работы.

4. Содержание презентации должно включать наиболее значимый материал доклада, а также, при необходимости, таблицы, диаграммы, рисунки, фотографии, карты, видео – вставки, звуковое сопровождение.

5. Заключительный слайд должен содержать информацию об источниках информации для презентации.

Критерии оценки презентации

1. Объём презентации 10 -20 слайдов.

2. Правильность оформления титульного слайда.

3. Актуальность отобранного материала, обоснованность формулировки цели и задач работы.

4. Наглядность и логичность презентации, обоснованность использования таблиц, диаграмм, рисунков, фотографий, карт, видео – вставок, звукового сопровождения; правильный выбор шрифтов, фона, других элементов дизайна слайда.

5. Объём и качество источников информации (не менее 2-х интернет – источников и не менее 2-х литературных источников).

Методические материалы по подготовке к опросу

Самостоятельная работа обучающихся включает подготовку к опросу на практических занятиях. Для этого обучающийся изучает лекции, основную и дополнительную литературу, публикации, информацию из Интернет-ресурсов.

Тема и вопросы к практическим занятиям, вопросы для самоконтроля содержатся в рабочей программе и доводятся до студентов заранее.

Для подготовки к опросу обучающемуся необходимо ознакомиться с материалом, посвященным теме практического занятия, в учебнике или другой рекомендованной литературе, конспекте лекции, обратить внимание на усвоение основных понятий дисциплины, выявить неясные вопросы и подобрать дополнительную литературу для их освещения.

Критерии оценки опроса

«Отлично»:

– дан полный, развернутый ответ на поставленный вопрос;

– в ответе прослеживается четкая структура, логическая последовательность, отражающая сущность раскрываемых понятий, теорий, явлений;

– знание по предмету демонстрируется на фоне понимания его в системе данной науки и междисциплинарных связей;

– свободное владение терминологией;

– ответы на дополнительные вопросы четкие, краткие;

«Хорошо»:

– дан полный, развернутый ответ на поставленный вопрос, показано умение выделять существенные и несущественные признаки, причинно-следственные связи;

– ответ недостаточно логичен с единичными ошибками в частности, исправленные студентом с помощью преподавателя;

– единичные ошибки в терминологии;

– ответы на дополнительные вопросы правильные, недостаточно полные и четкие.

«Удовлетворительно»:

– ответ не полный, с ошибками в деталях, умение раскрыть значение обобщённых знаний не показано, речевое оформление требует поправок, коррекции;

– логика и последовательность изложения имеют нарушения, студент не способен самостоятельно выделить существенные и несущественные признаки и причинно-следственные связи;

– ошибки в раскрываемых понятиях, терминах;

- студент не ориентируется в теме, допускает серьезные ошибки;
- студент не может ответить на большую часть дополнительных вопросов.

«Неудовлетворительно»:

– ответ представляет собой разрозненные знания с существенными ошибками по вопросу;

– присутствуют фрагментарность, нелогичность изложения, студент не осознает связь обсуждаемого вопроса с другими объектами дисциплины, речь неграмотная;

– незнание терминологии;

– ответы на дополнительные вопросы неправильные.

Методические материалы по выполнению практического задания

При выполнении практического задания обучающийся придерживается следующего алгоритма:

1. Записать дату, тему и цель задания;

2. Ознакомиться с правилами и условия выполнения практического задания;

3. Повторить теоретические задания, необходимые для рациональной работы и других практических действий, используя конспекты лекций и рекомендованную литературу, представленной в программе;

4. Выполнить работу по предложенному алгоритму действий;

5. Обобщить результаты работы, сформулировать выводы / дать ответы на контрольные вопросы;

Работа должна быть выполнена грамотно, с соблюдением культуры изложения. При использовании данных из учебных, методических пособий и другой литературы, периодических изданий, Интернет-источников должны иметься ссылки на вышеперечисленные.

Критерии оценки практического задания:

«Отлично» – правильный ответ, дается четкое обоснование принятому решению; рассуждения четкие последовательные логические; используются ссылки на полученные при изучении дисциплины знания; правильно используются формулы, понятия, процедуры, имеющие прямое отношение к задаче для подтверждения принятого решения.

«Хорошо» – правильный ответ, дается обоснование принятому решению; но с не существенными ошибками, в рассуждениях отсутствует логическая последовательность; используются ссылки на полученные при изучении дисциплины знания, правильно используются формулы, понятия, процедуры, имеющие прямое отношение к задаче для подтверждения принятого решения.

«Удовлетворительно» – правильный ответ, допускаются грубые ошибки в обосновании принятого решения; рассуждения не последовательные сумбурные; используются ссылки на полученные при изучении дисциплины знания; используются формулы, процедуры, понятия, имеющие прямое значение для подтверждения принятого решения, однако, при обращении к ним допускаются серьезные ошибки, студент не может правильно ими воспользоваться.

«Неудовлетворительно, не зачтено» – ответ неверный, отсутствует обоснование принятому решению; студент демонстрирует полное непонимание сути вопроса.

Для оценки решения ситуационной задачи (аналитического задания):

Оценка «отлично» выставляется, если задача решена грамотно, ответы на вопросы сформулированы четко. Эталонный ответ полностью соответствует решению студента, которое хорошо обосновано теоретически.

Оценка «хорошо» выставляется, если задача решена, ответы на вопросы сформулированы не достаточно четко. Решение студента в целом соответствует эталонному ответу, но не достаточно хорошо обосновано теоретически.

Оценка «удовлетворительно» выставляется, если задача решена не полностью, ответы не содержат всех необходимых обоснований решения.

Оценка «неудовлетворительно» выставляется, если задача не решена или имеет грубые теоретические ошибки в ответе на поставленные вопросы.

Методические материалы по выполнению лабораторного задания

При выполнении лабораторного задания обучающийся придерживается следующего алгоритма:

1. Записать дату, тему и цель задания;
2. Ознакомиться с правилами и условия выполнения задания;
3. Повторить теоретические задания, необходимые для рациональной работы и других практических действий, используя конспекты лекций и рекомендованную литературу, представленной в программе;
4. Выполнить работу по предложенному алгоритму действий;
5. Обобщить результаты работы, сформулировать выводы / дать ответы на контрольные вопросы;

Работа должна быть выполнена грамотно, с соблюдением культуры изложения. При использовании данных из учебных, методических пособий и другой литературы, периодических изданий, Интернет-источников должны иметься ссылки на вышеперечисленные.

Критерии оценки лабораторного задания:

«Отлично» – правильный ответ, дается четкое обоснование принятому решению; рассуждения четкие последовательные логические; используются ссылки на полученные при изучении дисциплины знания; правильно используются формулы, понятия, процедуры, имеющие прямое отношение к задаче для подтверждения принятого решения.

«Хорошо» – правильный ответ, дается обоснование принятому решению; но с не существенными ошибками, в рассуждениях отсутствует логическая последовательность; используются ссылки на полученные при изучении дисциплины знания, правильно используются формулы, понятия, процедуры, имеющие прямое отношение к задаче для подтверждения принятого решения.

«Удовлетворительно» – правильный ответ, допускаются грубые ошибки в обосновании принятого решения; рассуждения не последовательные сумбурные; используются ссылки на полученные при изучении дисциплины знания; используются формулы, процедуры, понятия, имеющие прямое значение для подтверждения принятого решения, однако, при обращении к ним допускаются серьезные ошибки, студент не может правильно ими воспользоваться.

«Неудовлетворительно, не зачтено» – ответ неверный, отсутствует обоснование принятому решению; студент демонстрирует полное непонимание сути вопроса.

Методические указания для подготовки к промежуточной аттестации.

Изучение учебных дисциплин (модулей) завершается зачетом/зачетом с оценкой или экзаменом. Подготовка к промежуточной аттестации способствует закреплению, углублению и обобщению знаний, получаемых, в процессе обучения, а также применению их к решению практических задач. Готовясь к экзамену, студент ликвидирует имеющиеся пробелы в знаниях, углубляет, систематизирует и упорядочивает свои знания. На зачете или экзамене студент демонстрирует то, что он освоил в процессе обучения по дисциплине (модулю).

Вначале следует просмотреть весь материал по дисциплине (модулю), отметить для себя трудные вопросы. Обязательно в них разобраться. В заключение еще раз целесообразно повторить основные положения, используя при этом листы опорных сигналов. Систематическая подготовка к занятиям в течение семестра позволит использовать время промежуточной аттестации для систематизации знаний.

3. МЕТОДИЧЕСКИЕ МАТЕРИАЛЫ, ОПРЕДЕЛЯЮЩИЕ ПРОЦЕДУРЫ ОЦЕНИВАНИЯ ЗНАНИЙ, УМЕНИЙ, НАВЫКОВ И (ИЛИ) ОПЫТА ДЕЯТЕЛЬНОСТИ, ХАРАКТЕРИЗУЮЩИХ ЭТАПЫ ФОРМИРОВАНИЯ КОМПЕТЕНЦИЙ

3.1. Организационные основы применения балльно-рейтинговой системы оценки успеваемости обучающихся по дисциплине (модулю)

Оценка качества освоения обучающимися дисциплины (модуля) реализуется в формате балльно-рейтинговой системы оценки успеваемости обучающихся (БРСО).

БРСО в ходе текущего контроля успеваемости и промежуточной аттестации осуществляется по 100-балльной шкале.

Академический рейтинг обучающегося по дисциплине (модулю) складывается из результатов:

- текущего контроля успеваемости (максимальный текущий рейтинг обучающегося 80 рейтинговых баллов);
- промежуточной аттестации (максимальный рубежный рейтинг обучающегося 20 рейтинговых баллов).

Условия оценки освоения обучающимся дисциплины (модуля) в формате БРСО доводятся преподавателем до сведения обучающихся на первом учебном занятии, а также размещены в свободном доступе в электронной информационно-образовательной среде Университета.

3.2. Проведение текущего контроля успеваемости обучающихся по дисциплине (модулю) в соответствии с балльно-рейтинговой системой оценки успеваемости обучающегося

В течение учебного семестра до промежуточной аттестации на основании утвержденной рабочей программы дисциплины (модуля) формируется текущий рейтинг обучающегося. Текущий рейтинг обучающегося складывается как сумма рейтинговых баллов, полученных им в течение учебного семестра по всем видам учебных занятий по учебной дисциплине.

В процессе текущего контроля оцениваются следующие действия обучающегося, направленные на освоение компетенций в рамках изучения учебной дисциплины:

- академическая активность (посещаемость учебных занятий, самостоятельное изучение содержания учебной дисциплины в электронной информационно-образовательной среде, соблюдение сроков сдачи практических заданий и текущих контрольных мероприятий и др.);
- выполнение и сдача текущих и итогового практических заданий (эссе, рефераты, творческие задания, кейс-задания, лабораторные работы, расчетные задания и др., активное участие в групповых интерактивных занятиях (дискуссии, WiKi-проекты и др.), защита проектов и др.);
- прохождение рубежей текущего контроля, включая соблюдение графика их прохождения в электронной информационно-образовательной среде.

Для планирования расчета текущего рейтинга обучающегося используются следующие пропорции:

Вид учебного действия	Максимальная рейтинговая оценка, баллов
академическая активность	10
практические задания	40
<i>из них: текущие практические задания</i>	20
<i>итоговое практическое задание</i>	20
рубежи текущего контроля	30
ИТОГО:	80

В течение учебного семестра по дисциплине (модулю) обучающимся должен быть накоплен текущий рейтинг не менее 52 рейтинговых баллов (65% от максимального значения текущего рейтинга).

Необходимыми условиями допуска обучающегося к промежуточной аттестации по дисциплине являются положительное прохождение обучающимся не менее 65% рубежей текущего контроля с накоплением не менее 65% максимального рейтингового балла за каждый рубеж текущего контроля и положительное выполнение итогового практического задания с накоплением не менее 65% максимального рейтингового балла, установленного за итоговое практическое задание.

Невыполнение вышеуказанных условий является текущей академической задолженностью, которая должна быть ликвидирована обучающимся до контрольного мероприятия промежуточной аттестации.

Сведения о наличии у обучающихся текущей академической задолженности, сроках и порядке добора рейтинговых баллов для её ликвидации доводятся до обучающихся педагогическим работником.

В случае неликвидации текущей академической задолженности, педагогический работник обязан во время контрольного мероприятия промежуточной аттестации поставить обучающемуся 0 рейтинговых баллов. В этом случае ликвидация текущей академической задолженности возможна в периоды проведения повторной промежуточной аттестации.

3.3. Проведение промежуточной аттестации обучающихся по дисциплине (модулю) в соответствии с балльно-рейтинговой системой оценки успеваемости обучающегося

Промежуточная аттестация по дисциплине (модулю) проводится в соответствии с Положением о промежуточной аттестации обучающихся по основным профессиональным образовательным программам высшего образования – программ специалитета в Российском государственном социальном университете и Положением о балльно-рейтинговой системе оценки успеваемости обучающихся по основным профессиональным образовательным программам высшего образования - программам бакалавриата, программам специалитета, программам магистратуры в Российском государственном социальном университете.

На промежуточную аттестацию отводится 20 рейтинговых баллов.

Ответы обучающегося на контрольном мероприятии промежуточной аттестации оцениваются педагогическим работником по 20 - балльной шкале, а итоговая оценка по дисциплине (модулю) выставляется по системе зачтено/не зачтено для зачета.

Критерии выставления оценки определяются Положением о балльно-рейтинговой системе оценки успеваемости обучающихся по основным профессиональным образовательным программам высшего образования - программам бакалавриата, программам специалитета, программам магистратуры в Российском государственном социальном университете.

В процессе определения рубежного рейтинга обучающегося используется следующая шкала:

Рубежный рейтинг	Критерии оценки освоения обучающимся учебной дисциплины в ходе контрольных мероприятий промежуточной аттестации
19-20 рейтинговых баллов	обучающийся глубоко и прочно усвоил программный материал, исчерпывающе, последовательно, грамотно и логически стройно его излагает, тесно увязывает с задачами и будущей деятельностью, не затрудняется с ответом при видоизменении задания, свободно справляется с задачами и практическими заданиями, правильно обосновывает принятые решения, умеет самостоятельно обобщать и излагать материал, не допуская
16-18 рейтинговых баллов	обучающийся твердо знает программный материал, грамотно и по существу излагает его, не допуская существенных неточностей в ответе на вопрос, может правильно применять теоретические положения и владеет необходимыми умениями и навыками при выполнении практических
13-15 рейтинговых баллов	обучающийся освоил основной материал, но не знает отдельных деталей, допускает неточности, недостаточно правильные формулировки, нарушает последовательность в изложении программного материала и испытывает затруднения в выполнении практических заданий

1-12 рейтинговых баллов	обучающийся не знает значительной части программного материала, допускает существенные ошибки, с большими затруднениями выполняет практические задания
0 рейтинговых баллов	не аттестован

Если результат контроля успеваемости в рамках проведения контрольных мероприятий промежуточной аттестации (рубежный рейтинг обучающегося) неудовлетворительный (получено менее 13 рейтинговых баллов), то промежуточная аттестация по учебной дисциплине (модулю) невозможна даже при наличии высокого текущего рейтинга, полученного по итогам текущего контроля по учебной дисциплине (модулю).

КОНСПЕКТЫ ЛЕКЦИОННЫХ ЗАНЯТИЙ ПО ДИСЦИПЛИНЕ (МОДУЛЮ)

Тема 1.1. Теория измерений и предварительный анализ данных.

Понятие измерения - процесс определения количественных или качественных характеристик объектов.

Измерительные шкалы - различные способы оценки и классификации качественных и количественных признаков.

Номинативная шкала - свойства объектов классифицируются по определенным категориям.

Порядковая (ранговая, одинарная) шкала - свойства объектов классифицируются по порядку.

Шкала интервалов - свойства объектов представлены числами, обладающими определенным количеством интервалов.

Шкала отношений - свойства объектов представлены числами, обладающими определенными отношениями.

Понятие выборки - выбор части из группы объектов для исследования.

Описательные статистики - статистические показатели, которые позволяют описать свойства наблюдаемой группы.

Понятие выборки

- Выборка - это набор данных, отобранных из группы единиц наблюдения в целях исследования, представляющий собой подмножество генеральной совокупности.

- Цель выборки - представить данные наблюдения в форме обобщения, чтобы на ее основе можно было делать выводы о статистических параметрах генеральной совокупности.

- Для достижения репрезентативности выборки важно использовать методы случайной выборки единиц наблюдения.

- Способы отбора выборки включают в себя простую случайную выборку, стратифицированную случайную выборку, кластеризованную случайную выборку и с целевым отбором.

Формы представления экспериментальных данных

- Графики - это форма представления данных, основанная на точечном построении.

- Гистограммы - это форма представления данных, основанная на квантизации исходных значений и группировке их в блоки.

- Круговые диаграммы - это форма представления данных, основанная на представлении конечного результата в отношении к общему числу.

- Ящик с усами - это форма представления данных, основанная на статистическом анализе показателей центра и разброса.

Нормативы представления результатов анализа данных в научной психологии

- В научной психологии важно представлять результаты анализа данных в форме, которая соответствует установленным нормам и стандартам.

- Для представления результатов анализа данных необходимо использовать числовые показатели, графические представления данных и текстовые описания результатов.

- Необходимо представлять информацию в кратком и точном виде, не забывая указывать используемые методы и масштабы измерений.

Многомерное шкалирование в экспериментальном исследовании в социологии

- Многомерное шкалирование - это метод, который использует математические алгоритмы, чтобы получить пространственные отображения, отображающие сходство между объектами.

- Этот метод может применяться для исследования сходства или различия между различными субъектами или категориями.

- Многомерное шкалирование также может использоваться для исследования взаимодействия между различными факторами.

Описательные статистики - статистические показатели, которые позволяют описать свойства наблюдаемой группы.

Этапы предварительного анализа данных - сбор данных, их организация и очистка, анализ качества данных, выбор признаков для дальнейшего анализа.

Предварительная обработка количественных и качественных признаков - преобразование данных для удобства анализа: стандартизация, нормализация, дискретизация, дамми-переменные и т.д.

Визуализация - использование графиков и диаграмм для наглядного представления данных.

Методы сокращения размерности - методы, направленные на уменьшение количества признаков без потери информации.

Тема 1.2. Анализ статистических гипотез

Статистические критерии различий используются для определения существенности различий между двумя или более выборками. Они могут быть как параметрическими, так и непараметрическими.

Параметрические критерии основаны на предположении о нормальном распределении выборок и используют параметры, такие как среднее и стандартное отклонение. Примерами могут быть критерий Стьюдента и F-критерий Фишера.

Непараметрические критерии не требуют предположения о распределении выборки и используют ранги данных вместо самих значений. Они могут использоваться, когда данные не удовлетворяют условиям параметрических критериев.

Непараметрические критерии для связанных выборок, такие как критерий знаков G, парный критерий Т Вилкоксона и критерий Фридмана, могут использоваться, когда мы измеряем одну и ту же переменную в двух разных условиях.

Критерий знаков G используется, чтобы определить, есть ли статистически значимая разница между средними значениями двух связанных выборок.

Парный критерий Т Вилкоксона используется для определения различий между двумя парными выборками.

Критерий Фридмана используется для сравнения трех или более связанных выборок.

Критерий Пейджа используется для проверки гипотезы о равенстве медиан в связанных выборках.

Непараметрические критерии для несвязанных выборок, такие как критерий U Манна-Уитни и H-критерий Крускала-Уоллиса, могут использоваться, когда мы сравниваем две или более независимые выборки.

Критерий U Манна-Уитни используется, чтобы сравнить средние значения двух независимых выборок.

H-критерий Крускала-Уоллиса используется для проверки гипотезы о статистически значимых различиях между тремя или более независимыми выборками.

Критерий Фишера j: описание критерия Фишера j, который используется для сравнения двух групп по количественно определенному признаку. Расчет значения критерия и его интерпретация.

Сравнение двух выборок по количественно определенному признаку: объяснение методов и критериев, которые могут быть использованы для сравнения двух выборок с количественными переменными. Примеры применения этих методов.

Сравнение двух выборок по качественно определенному признаку: описание методов и критериев, которые могут быть использованы для сравнения двух выборок с качественными переменными. Примеры применения этих методов.

Параметрические критерии различий: объяснение понятия параметрических критериев различий и их использование для сравнения выборок. Примеры применения таких критериев.

Критерий t Стьюдента: описание критерия t Стьюдента, который используется для сравнения средних значений в двух выборках. Расчет значения критерия и его интерпретация.

F-критерий Фишера: объяснение критерия F-критерия Фишера, который используется для сравнения дисперсий в двух выборках. Расчет значения критерия и его интерпретация.

Критерий хи-квадрат: описание критерия хи-квадрат, который используется для проверки независимости двух категориальных переменных. Расчет значения критерия и его интерпретация.

Расчет таблиц сопряженности: объяснение понятия таблицы сопряженности и методов ее расчета. Примеры использования таблиц сопряженности для анализа связей между переменными.

Корреляционный анализ: описание метода корреляционного анализа, который используется для измерения связи между двумя переменными. Объяснение понятия корреляционной связи и ее интерпретация.

Параметрические коэффициенты корреляции: объяснение понятия параметрических коэффициентов корреляции, таких как коэффициент Пирсона и коэффициент Спирмена. Расчет и интерпретация этих коэффициентов.

Непараметрические коэффициенты корреляции: описание понятия непараметрических коэффициентов корреляции, таких как коэффициент ранговой корреляции Кендалла. Расчет и интерпретация этих коэффициентов.

Коэффициент ассоциации Юла: объяснение понятия коэффициента ассоциации Юла, который используется для измерения связи между двумя бинарными переменными. Расчет и интерпретация этого коэффициента.

Рангово-бисериальный коэффициент корреляции: объяснение понятия рангово-бисериального коэффициента корреляции, который используется для измерения связи между бинарной и количественной переменными. Расчет и интерпретация этого коэффициента.

Тема 2.1. Корреляция и регрессионный анализ.

Корреляция – это метод статистического анализа, который позволяет исследовать связь между двумя или более переменными. Информация о корреляции может быть полезна в различных областях, таких как медицина, психология, экономика и т.д.

Исследовательские задачи с применением корреляции включают в себя выявление связи между двумя или более переменными, описание характеристик этой связи (направление, сила), проверку статистической значимости этой связи и т.д.

Коэффициент корреляции для числовых данных – это мера связи между двумя непрерывными переменными, которая может принимать значения от -1 до 1. Коэффициент отражает направление и силу связи между переменными.

Коэффициент корреляции Пирсона – это наиболее распространенный метод вычисления корреляции, который основан на расчете средних значений и стандартных отклонений переменных. Для оценки корреляции между переменными используется коэффициент Пирсона, который может быть положительным, отрицательным или нулевым.

Коэффициент ранговой корреляции Спирмена – это метод вычисления корреляции, который основан на ранговых значениях переменных. Он может быть использован для изучения связи между переменными, которые не являются нормально распределенными.

Применение корреляционного анализа может помочь исследователю понять, насколько сильно две или более переменные связаны между собой и какой тип связи присутствует между ними.

Интерпретация направления и силы корреляции может быть произведена на основе коэффициента корреляции. Если коэффициент положителен, то можно сделать вывод, что с увеличением значений одной переменной увеличиваются и значения второй переменной. Если коэффициент отрицателен, то это означает, что увеличение значений одной переменной сопровождается уменьшением значений другой переменной. Силу связи можно оценивать по абсолютному значению коэффициента корреляции.

Выбор и интерпретация коэффициентов корреляции зависят от типа данных, используемых в исследовании, а также от научных вопросов, на которые исследователь пытается ответить.

Стандартная линейная регрессия

- Основные понятия и определения
- Простая линейная регрессия и ее графическое представление
- Математическая модель линейной регрессии
- Метод наименьших квадратов в линейной регрессии
- Гипотезы проверки в линейной регрессии
- Метод оценивания на основе минимизации невязок/максимизации правдоподобия
- Функция правдоподобия и ее оптимизация
- Сравнение методов: МНК и ММП
- Оценка значимости коэффициентов в ММП
- Свойства оценок метода наименьших квадратов
- Нормальность оценок МНК
- Состоятельность оценок МНК
- Эффективность оценок МНК
- Асимптотическая нормальность оценок МНК
- Прогнозирование
- Понятие прогнозирования в линейной регрессии
- Методы оценки точности прогноза
- Анализ факторов, влияющих на точность прогноза
- Методы улучшения точности прогноза
- Множественная регрессия
- Понятие множественной регрессии
- Математическая модель множественной регрессии
- Метод наименьших квадратов в множественной регрессии
- Анализ множественной регрессии
- Полиномиальная регрессия и методы регуляризации регрессии
- Полиномиальная регрессия и ее особенности
- L1- и L2-регуляризация
- Методы выбора оптимального коэффициента регуляризации
- Выбор модели
- Сравнение моделей регрессии
- Методы выбора оптимальной модели
- Критерии сложности модели
- Метрики качества моделей
- Средняя квадратическая ошибка
- Коэффициент детерминации и его интерпретация
- Коэффициент корреляции Пирсона

- Интерпретация метрик качества моделей в зависимости от специфики задачи

Тема 2.2. Анализ временных рядов.

Понятие временных рядов:

- Временной ряд – это последовательность значений некоторой переменной, измеряемой в различные моменты времени.
- Временной ряд является результатом наблюдений за процессом, меняющимся во времени.

Моментный ряд:

- Моментный ряд – это распределение частот значений переменной, упорядоченных по возрастанию.
- Используется для выявления закономерностей распределения значений и определения основных характеристик ряда.

Интервальный ряд:

- Интервальный ряд – это распределение значений переменной по заданным интервалам (классам).
- Используется для анализа динамики изменения переменной.

Модель временного ряда:

- Модель временного ряда – это математическая модель, описывающая информацию о значениях переменной, полученную в результате наблюдений.
- Позволяет прогнозировать будущие значения переменной и анализировать ее динамику.

Абсолютные и относительные показатели динамики:

- Абсолютные показатели динамики – это значения изменения величины в абсолютном выражении.
- Относительные показатели динамики – это значения изменения величины в процентном выражении.

Базы сравнения при расчете показателей динамики:

- Базис – это выбранный момент времени или уровень переменной, относительно которого рассчитываются показатели динамики.
- Базы сравнения могут быть абсолютными (фиксированные даты) и относительными (предыдущий период, среднее значение).

Взаимосвязь базисных и цепных показателей:

- Базисные показатели используются для сравнения значений переменной в разные периоды времени.
- Цепные показатели используются для анализа динамики переменной внутри каждого периода.
- Обе группы показателей необходимы для полного анализа динамики переменной.

Особенности показателей для рядов, состоящих из относительных уровней:

- Для рядов, состоящих из относительных уровней, используются показатели динамики в процентном выражении.
- Рекомендуется использовать средний процентный прирост или средний темп изменения для анализа динамики ряда.

Средний уровень интервального ряда:

- Средний уровень интервального ряда – это среднее арифметическое значений переменной во всех интервалах.
- Используется для оценки уровня переменной на протяжении рассматриваемого периода времени.

Средний абсолютный прирост:

- Средний абсолютный прирост – это среднее значение изменения величины за заданный период.
- Используется для анализа тенденции изменения переменной.

Средний темп изменения:

- Средний темп изменения – это средний уровень роста переменной в процентном выражении за заданный период.
- Используется для анализа тенденции изменения переменной.

Качественные методы прогнозирования:

- Качественные методы прогнозирования основаны на экспертной оценке и знаниях о тенденциях, сезонности, цикличности и других факторах, влияющих на изменение переменной.
- Используются для прогнозирования на короткий и средний срок.

Примитивные методы прогнозирования временных рядов: подвижное среднее, экспоненциальное сглаживание:

- Примитивные методы прогнозирования основаны на анализе средних значений переменной или ее изменений в прошлом.
- Подвижное среднее – метод, представляющий собой усреднение значений переменной за несколько последовательных периодов.
- Экспоненциальное сглаживание – метод, основанный на взвешенном усреднении значений переменной, с учетом весов, зависящих от времени.

Метод проецирования тренда (подгонки кривых):

- Метод проецирования тренда – это математический метод, основанный на анализе тенденции изменения переменной.
- Позволяет находить уравнения кривых, наилучшим образом аппроксимирующих значения переменной.
- Используется для прогнозирования на средний и долгий срок.

АРИМА-модели для анализа временных рядов:

- АРИМА-модели – это класс моделей для анализа временных рядов, описывающих процессы, зависящие от времени с помощью авторегрессии, интегрирования и скользящего среднего.
- Используются для прогнозирования и анализа динамики переменной.

Критерии наличия трендов:

- Наклон тенденции графика данных;
- Тест на стационарность данных;
- Анализ автокорреляции и частной автокорреляции ряда;
- Расчет средней скользящей;
- График распределения данных;
- Использование экспоненциального сглаживания.

Процедура формирования остаточного временного ряда скользящего среднего.

Введение

- Скользящее среднее - один из методов очистки данных от сезонности и тренда, применяемый в экономических и финансовых исследованиях.
- Процедура формирования остаточного временного ряда скользящего среднего позволяет выделить не случайную, а значимую информацию в данных.
- Остаточный ряд позволяет лучше понять динамику изменения данных, а также дает возможность лучше спрогнозировать будущее.

Метод скользящего среднего

- Метод скользящего среднего заключается в усреднении значений временного ряда за определенный период времени (обычно используются 12, 24, 36 месяцев).
- Для того, чтобы получить остаточный временной ряд, скользящее среднее необходимо вычесть из исходного временного ряда.
- Остаточный временной ряд позволяет лучше оценить вклады, которые не были учтены при использовании скользящего среднего (например, изменения цен на ресурсы).

Процедура формирования остаточного временного ряда скользящего среднего

- Шаг Определение периода усреднения (обычно используются 12, 24, 36 месяцев).
- Шаг Расчет скользящего среднего для каждого периода времени.
- Шаг Вычитание скользящего среднего из исходного временного ряда по каждому периоду времени.
- Шаг Оценка остаточного временного ряда.

Заключение

- Процедура формирования остаточного временного ряда скользящего среднего позволяет выделить сезонные и трендовые изменения, которые были не учтены при использовании скользящего среднего.
- Остаточный временной ряд позволяет лучше понять динамику изменения данных, а также дает возможность лучше спрогнозировать будущее.

Решение задачи спектральной факторизации с помощью основной теоремы алгебры

Основная теорема алгебры утверждает, что любой многочлен над комплексными числами может быть разложен на линейные множители. Эта теорема может быть применена для решения задачи спектральной факторизации.

Задача спектральной факторизации заключается в поиске пары многочленов $G(z)$ и $H(z)$, таких что $G(z)H(z) = F(z)$, где $F(z)$ - заданный многочлен, а $G(z)$ и $H(z)$ - многочлены, у которых все корни располагаются внутри единичного круга комплексной плоскости.

Для решения этой задачи можно использовать следующий алгоритм:

Найти все корни многочлена $F(z)$.

Если некоторый корень z_i располагается внутри единичного круга, то он должен быть скомпенсирован корнем z_k , где $z_k = 1/z_i^*$ (концы диаметра, проходящего через z_i). То есть, многочлен $F(z)$ можно представить в виде $F(z) = G_1(z) \cdot (1 - z^* z_i) \cdot H_1(z)$, где $G_1(z)$ и $H_1(z)$ - многочлены, у которых все корни расположены внутри единичного круга и z_i не является корнем ни одного из них.

Повторять шаг 2, пока на каждой итерации $F(z)$ не будет разложен на множители, у которых все корни расположены внутри единичного круга.

Когда многочлен $F(z)$ будет разложен на множители $G(z)$ и $H(z)$, у которых все корни расположены внутри единичного круга, можно провести проверку, что условие $G(z) \cdot H(z) = F(z)$ выполняется.

Таким образом, решение задачи спектральной факторизации сводится к применению основной теоремы алгебры и проведению нескольких итераций для разложения многочлена на множители с нужными свойствами.

Комплексный спектр и его свойства

Понятие комплексного спектра

- Комплексный спектр — это функция, описывающая взаимосвязь между частотным составом сигнала и его амплитудой.

Спектральное представление сигналов

- Любой сигнал можно представить в виде суммы гармонических компонент, каждая из которых соответствует определенной частоте.

- Спектральное представление сигнала получается путем преобразования Фурье.

Свойства комплексного спектра

- Симметричность: комплексный спектр является симметричным относительно нулевой частоты.

- Смещение: при смещении сигнала по времени его комплексный спектр остается неизменным.

- Масштабирование: при изменении масштаба сигнала его комплексный спектр также изменяется в соответствии с определенным законом.

- Комплексный спектр может быть использован для оценки различных параметров сигналов, например, частоты, фазы, амплитуды.

Применение комплексного спектра

- Комплексный спектр находит широкое применение в различных областях: в телефонии, радиовещании, медицине, геофизике, обработке звука и изображений и т.д.

- На основе комплексного спектра можно разработать эффективные алгоритмы для анализа и обработки сигналов, что является необходимым условием для создания различных устройств и систем.

Таким образом, комплексный спектр является важным инструментом для анализа и обработки сигналов в различных областях науки и техники, и его свойства могут быть использованы для решения различных прикладных задач.

Полиномиальное сглаживание данных – метод аппроксимации временных рядов, который заключается в построении гладкой кривой, проходящей через заданные точки. Данные при этом взвешиваются по возрастанию дальности от точки прогноза.

Экспоненциальное сглаживание данных – метод аппроксимации временных рядов, который представляет собой взвешенное среднее значений ряда. Каждое значение взвешивается экспонентой, которая уменьшается по мере увеличения временного интервала.

Медианное сглаживание данных – метод аппроксимации временных рядов, который основывается на медианной фильтрации данных. Каждое значение ряда заменяется медианным значением в окне фиксированного размера.

Нелинейные модели трендов – метод анализа временных рядов, который позволяет описывать непрерывное изменение тренда. Тренд является нелинейной функцией времени, на основе которой можно производить прогноз.

Прогнозирование на основе моделей временных рядов – метод прогнозирования, который основывается на анализе прошлых данных и построении модели поведения ряда. По этой модели можно производить прогноз на будущее.

Прогнозирование с помощью ARMA и ARIMA процессов – метод прогнозирования, который основывается на моделях ARMA и ARIMA. ARMA модель описывает ряды с автокорреляцией, а ARIMA модель – с сезонностью и трендом. По этим моделям можно производить прогноз для будущего периода времени.

2) Модель данных авторегрессии – проинтегрированного скользящего среднего (ARIMA):

- AR – авторегрессия;
- I – интегрирование;
- MA – скользящее среднее.

3) Идентификация порядка разности модели:

- Предварительный тест на стационарность;
- Рассмотрение различных порядков разности;
- Сравнительный анализ полученных результатов.

4) Оценка наименьших квадратов стационарной части модели:

- Нормализация данных;
- Построение модели на основе линейной регрессии;
- Расчет остатков;
- Проверка на автокорреляцию остатков.

5) Метод максимального правдоподобия Бокса – Дженкинса:

- Автоматическое определение наилучшей модели на основе правдоподобия;
- Определение порядка разности, порядка авторегрессии и порядка скользящего среднего;
- Проверка полученной модели на адекватность.

Приложение № 2 к методическим материалам по дисциплине (модулю). Конспекты практических (семинарских) занятий по дисциплине (модулю)

КОНСПЕКТЫ ПРАКТИЧЕСКИХ (СЕМИНАРСКИХ) ЗАНЯТИЙ ПО ДИСЦИПЛИНЕ (МОДУЛЮ)

Приложение № 3 к методическим материалам по дисциплине (модулю). Конспекты лабораторных занятий по дисциплине (модулю)

КОНСПЕКТЫ ЛАБОРАТОРНЫХ ЗАНЯТИЙ ПО ДИСЦИПЛИНЕ (МОДУЛЮ)

ЗАДАНИЯ К ЛАБОРАТОРНЫМ ЗАНЯТИЯМ РАЗДЕЛА 1

Тема лабораторного занятия: Визуализация социально-экономических показателей регионов по результатам опроса населения и результатов анализа

Форма практического задания: лабораторный практикум

Задания лабораторного практикума

1. Загрузить датасет.
2. Построить графики разных типов для двух количественных показателей
3. Построить графики разных типов для количественного и качественного показателей
4. Построить диаграмму распределения значений для качественного признака.
5. Построить график распределения значений количественного показателя.
6. Построить график плотности распределения количественного признака. Проверить гипотезу о нормальности распределения.
7. Применить метод t-sne для визуализации многомерных объектов
8. Построить тепловую карту корреляции количественных признаков
9. Выполнить группировку данных, построить графики средних значений выбранного показателя по нескольким регионам
10. Выполнить п.9 для нескольких показателей, построив многоконтурный график.

Тема лабораторного занятия: Описательная статистика уровня и качества жизни населения.

Форма практического задания: лабораторный практикум

Задания лабораторного практикума

1. Загрузить датасет результатов демографического исследования некоторых регионов РФ.
2. Рассчитать описательные статистики для количественных и качественных признаков в целом и по регионам.

3. Построить графики разных типов для: для двух количественных показателей; количественного и качественного показателей: подушевой доход и количество детей в семье; пол и стаж работы

4. Построить диаграмму распределения значений для качественного признака: образование.

5. Построить график распределения значений количественного показателя: подушевой доход.

6. Построить график плотности распределения количественного признака. Проверить гипотезу о нормальности распределения.

7. Применить метод t-sne для визуализации многомерных объектов

8. Построить тепловую карту корреляции количественных признаков

9. Выполнить группировку данных, построить графики средних значений выбранного показателя (количество детей в семье, доход, стаж работы) по нескольким регионам

10. Выполнить п.9 для нескольких показателей, построив многоконный график.

Тема лабораторного занятия: Подгонка распределений

Форма практического задания: лабораторный практикум

Задания лабораторного практикума

1. Загрузить датасет с моллюсками *Dreissena polymorpha*, в которых подсчитывалась численность обнаруженных инфузорий.

2. Выполнить этапы предварительного анализа данных: описательная статистика, очистка данных, обработка выбросов и пропущенных значений.

3. Рассчитать основные статистические характеристики для качественных и количественных данных.

4. Визуализировать исходные данные и результаты эксперимента

5. Идентифицировать выбросы, используя: статистический критерий Шовене, тест Граббса, критерий Пирса, Q-тест Диксона.

6. Построить матрицу корреляций, чтобы увидеть, связаны ли пропуски одной или более переменных с фактическими значениями других признаков

7. Загрузить датасет о числи обнаруженных видов донных организмов в реке (моллюсков, рачков, червей, личинок).

8. Выяснить, какое распределение является лучшим с формально-статистической точки зрения: Пуассона с $l = 11.2$ или нормальное?

9. Рассмотреть в качестве моделей-претендентов три закона распределения: нормальное, лог-нормальное и распределение Вейбулла. Выполнить процедуру подгонки эмпирического распределения из трех шагов:

° оценка параметров распределения на основе метода максимального правдоподобия;

° проверка гипотезы о согласии эмпирического и теоретического распределений с использованием критерия Колмогорова-Смирнова;

° вывод графика по определенной выше функции

Так же для выбора наилучшего закона распределения из трех возможных воспользоваться набором мер, таких как средняя абсолютная разность между фактическими и прогнозируемыми значениями, сумма квадратов этих разностей, относительные средние разности, критерий хи-квадрат, D-статистика Колмогорова-Смирнова

Тема лабораторного занятия: Статистический анализ различий результатов исследования для связанных выборок

Форма практического задания: лабораторный практикум

Задания лабораторного практикума

1. Загрузить датасет.

2. Выполнить этапы предварительного анализа данных: описательная статистика, очистка данных, обработка выбросов и пропущенных значений.

3. Рассчитать основные статистические характеристики для качественных и количественных данных.

4. Визуализировать исходные данные и результаты эксперимента

5. Сравнить две выборки по количественно определенному признаку. Присмотреть параметрические и непараметрические критерии. Для применения критериев в случае необходимости сравнение проводить для малой подгруппы.

6. Сравнить две выборки по качественно определенному признаку. Присмотреть параметрические и непараметрические критерии. Для применения критериев в случае необходимости сравнение проводить для малой подгруппы.

5. Выполнить расчет таблиц сопряженности, указать значимость выводов

Тема лабораторного занятия: Статистический анализ различий результатов исследования для несвязных выборок.

Форма практического задания: лабораторный практикум

Задания лабораторного практикума

1. Загрузить датасет.

2. Выполнить этапы предварительного анализа данных: описательная статистика, очистка данных, обработка выбросов и пропущенных значений.

3. Рассчитать основные статистические характеристики для качественных и количественных данных.

4. Визуализировать исходные данные и результаты эксперимента

5. Сравнить две выборки по количественно определенному признаку. Присмотреть параметрические и непараметрические критерии. Для применения критериев в случае необходимости сравнение проводить для малой подгруппы.

6. Сравнить две выборки по качественно определенному признаку. Присмотреть параметрические и непараметрические критерии. Для применения критериев в случае необходимости сравнение проводить для малой подгруппы.

5. Выполнить расчет таблиц сопряженности, указать значимость выводов

6. Выполнить сравнение различий для трех групп по количественному признаку

Тема лабораторного занятия: Статистический анализ корреляции признаков данных исследования.

Форма практического задания: лабораторный практикум

Задания лабораторного практикума

1. Загрузить датасеты.

Для каждого датасета выполнить пункты 2-6

2. Выполнить этапы предварительного анализа данных: описательная статистика, очистка данных, обработка выбросов и пропущенных значений.

3. Рассчитать основные статистические характеристики для качественных и количественных данных.

4. Визуализировать исходные данные и результаты эксперимента

5. Постройте диаграмму рассеяния значений двух признаков.

6. Определите содержание и характер взаимосвязей между ранговыми показателями (используйте метод ранговой корреляции).

ЗАДАНИЯ К ЛАБОРАТОРНЫМ ЗАНЯТИЯМ РАЗДЕЛА 2

Тема лабораторного занятия: Многомерные методы статистического анализа данных социально-психологического исследования

Форма практического задания: лабораторный практикум

Задания лабораторного практикума

1. Загрузить датасет.
2. Провести предварительный анализ данных
3. Проверить данные на возможность использования кластерного анализа. Провести кластерный анализ. Проинтерпретировать полученный результат.
4. Проверить данные на возможность использования факторного анализа. Провести факторный анализ. Проинтерпретировать полученный результат.

Тема лабораторного занятия: Проведение дисперсионного анализа данных социально-психологического исследования

Форма практического задания: лабораторный практикум

Задания лабораторного практикума

1. Загрузить датасеты для связанных и несвязанных выборок, выполнить предварительный анализ.
2. Провести однофакторный дисперсионный анализ для несвязанных выборок. Проинтерпретировать полученный результат.
3. Провести двухфакторный дисперсионный анализ для несвязанных выборок. Проинтерпретировать полученный результат.
4. Провести однофакторный дисперсионный анализ для связанных выборок. Проинтерпретировать полученный результат.
5. Провести двухфакторный дисперсионный анализ для связанных выборок. Проинтерпретировать полученный результат.

Тема лабораторного занятия: Регрессионные модели со смешанными эффектами для иерархически организованных данных

Форма практического задания: лабораторный практикум

Задания лабораторного практикума

1. Загрузить датасет данных по бентосу в девяти областях приливной зоны на Голландском побережье.
2. Описать искомую зависимость моделью линейной регрессии с гауссовым распределением остатков.
3. Описать искомую зависимость моделью согласно однофакторному дисперсионному анализу.
4. Применить модели со смешанными эффектами:
 - а) Модель со случайным свободным членом зависимости;
 - б) Модель со случайными свободным членом и коэффициентом угла наклона;
 - в) Различные модели со смешанными эффектами, включающими все предикторы.

Тема лабораторного занятия: Модели пробит- и логит-регрессии

Форма практического задания: лабораторный практикум

Задания лабораторного практикума

1. Загрузить датасет для моделирование зависимости "доза-эффект"
2. Посторить пробит-регрессию.
3. Загрузить датасет о количестве зараженных и незараженных моллюсков.
4. Построить модель логистической регрессии. Оценить статистическую значимость предикторов.
5. Оценить прогнозирующую эффективность полученных моделей.

Тема лабораторного занятия: Типы роста и трендовые модели.

Форма практического задания: лабораторный практикум

Задания лабораторного практикума

1. Загрузить датасет

2. Рассчитайте сглаженные значения ряда с использованием скользящей средней и взвешенной скользящей средней. Постройте совмещенный график по исходным и сглаженным данным. Сравните между собой сглаженные кривые, сделать вывод относительно методов сглаживания. Вычислите абсолютные приросты и относительные темпы прироста для исходных и сглаженных данных. Постройте для них диаграммы и сравнить между собой. Рассчитайте по исходным и сглаженным данным средний абсолютный прирост за рассматриваемый период.

3. Подобрать кривую роста (трендовую модель) к временному ряду.

4. С помощью критерия Дарбина – Уотсона проверить адекватность выбранной для целей прогнозирования модели.

5. Получить точечные и интервальные прогнозы.

6. Применяя среднеквадратический критерий, определить среди функций, используемых для моделирования данного типа роста, наиболее подходящую для прогнозных расчетов. С помощью критерия Дарбина – Уотсона проверить адекватность прогнозной модели и получить точечные и интервальные прогнозы на четыре периода. Построить «точечный» график для фактических и расчетных значений, включая прогнозные.

Тема лабораторного занятия: Прогнозирование временных рядов с помощью рекуррентных нейронных сетей.

Форма практического задания: лабораторный практикум

Задания лабораторного практикума

1. Загрузить датасет набор метеорологических данных.

2. Выполнить этапы предварительного анализа данных: описательная статистика, очистка данных, обработка выбросов и пропущенных значений.

3. Рассчитать основные статистические характеристики для качественных и количественных данных.

4. Визуализировать исходные данные и результаты эксперимента

5. Выполнить прогнозирование температуры на основе одномерного временного ряда, построив базовое решение классическим методом авторегрессии скользящего среднего.

6. Выполнить прогнозирование температуры на основе одномерного временного ряда, построив решение на основе RNN (точечный и интервальный прогноз).

7. Выполнить прогнозирование температуры на основе одномерного временного ряда, построив решение на основе LSTM (точечный и интервальный прогноз).

8. Выполнить прогнозирование температуры на основе многомерного временного ряда (температура воздуха, атмосферное давление и плотность воздуха)

Тема лабораторного занятия: Статистика рынка доходов населения.

Форма практического задания: лабораторный практикум

Задания лабораторного практикума

1. Загрузить датасет.

2. Задачей исследования является определение среднего срока воздействия инфляции на реальные доходы населения. Специалисты выдвинули гипотезу о том, что годовой уровень инфляции оказывает воздействие на реальные доходы населения с бесконечным временным лагом, который имеет геометрическую структуру.

3. Визуализировать исходные данные с запаздывающей переменной

4. Рассчитать параметры модели двухфакторной линейной авторегрессии. Какой вид имеет уравнение, полученное в результате преобразования Койка?

5. Указать регрессионную статистику: множественный R, R-квадрат, нормированный R-квадрат, стандартная ошибка. Дисперсионный анализ: df, SS, MS, F, значимость F. Коэффициенты регрессии и статистики

6. Вычислить параметры исходной модели

7. Расчет среднего лага модели.

**Приложение № 4 к методическим материалам
по дисциплине (модулю). Учебно-наглядные
пособия по дисциплине (модулю)**

УЧЕБНО-НАГЛЯДНЫЕ ПОСОБИЯ ПО ДИСЦИПЛИНЕ (МОДУЛЮ)

ЛИСТ РЕГИСТРАЦИИ ИЗМЕНЕНИЙ

№ п/ п	Содержание изменения	Реквизиты документа об утверждении изменения	Дата введения изменения
1.	Утверждены и введены в действие решением Ученого совета факультета на основании Федерального государственного образовательного стандарта бакалавриата по направлению подготовки 10.03.01 Информационная безопасность, утвержденного приказом Министерства образования и науки Российской Федерации от 17.11.2020 № 1427	Протокол заседания Ученого совета факультета № ____ от « ____ » ____ 20 ____ года	__ . __ . ____
2.	*	Протокол заседания Ученого совета факультета № ____ от « ____ » ____ 20 ____ года	__ . __ . ____
3.	*	Протокол заседания Ученого совета факультета № ____ от « ____ » ____ 20 ____ года	__ . __ . ____
4.	*	Протокол заседания Ученого совета факультета № ____ от « ____ » ____ 20 ____ года	__ . __ . ____



**Министерство науки и высшего образования Российской Федерации
Федеральное государственное бюджетное образовательное учреждение
высшего образования
«Российский государственный социальный университет»**

УТВЕРЖДАЮ

и.о. декана факультета политических и
социальных

технологий _____ /Пивнева С.В./

28.03.2023 г.

МЕТОДИЧЕСКИЕ МАТЕРИАЛЫ ПО ДИСЦИПЛИНЕ (МОДУЛЮ)

МЕТОДЫ ЗАЩИТЫ СИСТЕМНОГО ПРОГРАММНОГО ОБЕСПЕЧЕНИЯ

Направление подготовки
«Информационная безопасность»

Направленность
«Организация и технологии защиты информации (по отрасли или в сфере профессиональной деятельности)»

**ОБРАЗОВАТЕЛЬНАЯ ПРОГРАММА ВЫСШЕГО ОБРАЗОВАНИЯ - ПРОГРАММА
БАКАЛАВРИАТА**

Форма обучения
Очная

Москва, 2023 г.

Методические материалы по дисциплине (модулю) «Методы защиты системного программного обеспечения» разработаны на основании федерального государственного образовательного стандарта высшего образования – *бакалавриата* по направлению подготовки 10.03.01 Информационная безопасность, утвержденного приказом Министерства образования и науки Российской Федерации от 17.11.2020г. № 1427, учебного плана по основной профессиональной образовательной программе высшего образования - программе *бакалавриата* по направлению подготовки 10.03.01 Информационная безопасность

Методические материалы по дисциплине (модулю) разработаны рабочей группой в составе: канд. пед. наук, доцент С.В. Крапивка.

Методические материалы по дисциплине (модулю) обсуждены и утверждены на заседании кафедры информационных технологий, искусственного интеллекта и общественно-социальных технологий цифрового общества факультета социальных и политических технологий. Протокол № 7 от «28» марта 2023 года.

Заведующий кафедрой
канд. пед. наук, доцент



С.В. Крапивка

(подпись)

СОДЕРЖАНИЕ

СОДЕРЖАНИЕ.....	3
1. МЕТОДИЧЕСКИЕ МАТЕРИАЛЫ К ЛЕКЦИОННЫМ И ЛАБОРАТОРНЫМ ЗАНЯТИЯМ.....	4
1.1. Методические материалы к проведению лекционных занятий по дисциплине (модулю).....	4
1.2. Методические материалы по подготовке к лабораторным занятиям по дисциплине (модулю).....	7
2. МЕТОДИЧЕСКИЕ РЕКОМЕНДАЦИИ ДЛЯ ОБУЧАЮЩИХСЯ ПО ОСВОЕНИЮ ДИСЦИПЛИНЫ (МОДУЛЯ) И САМОСТОЯТЕЛЬНОЙ РАБОТЕ.....	7
3. МЕТОДИЧЕСКИЕ МАТЕРИАЛЫ, ОПРЕДЕЛЯЮЩИЕ ПРОЦЕДУРЫ ОЦЕНИВАНИЯ ЗНАНИЙ, УМЕНИЙ, НАВЫКОВ И (ИЛИ) ОПЫТА ДЕЯТЕЛЬНОСТИ, ХАРАКТЕРИЗУЮЩИХ ЭТАПЫ ФОРМИРОВАНИЯ КОМПЕТЕНЦИЙ.....	17
3.1. Организационные основы применения балльно-рейтинговой системы оценки успеваемости обучающихся по дисциплине (модулю).....	17
3.2. Проведение текущего контроля успеваемости обучающихся по дисциплине (модулю) в соответствии с балльно-рейтинговой системой оценки успеваемости обучающегося.....	17
3.3. Проведение промежуточной аттестации обучающихся по дисциплине (модулю) в соответствии с балльно-рейтинговой системой оценки успеваемости обучающегося.....	18
ЛИСТ РЕГИСТРАЦИИ ИЗМЕНЕНИЙ.....	20

1. МЕТОДИЧЕСКИЕ МАТЕРИАЛЫ К ЛЕКЦИОННЫМ И ЛАБОРАТОРНЫМ ЗАНЯТИЯМ

1.1. Методические материалы к проведению лекционных занятий по дисциплине (модулю)

Лекция - один из методов обучения, одна из основных системообразующих форм организации учебного процесса в вузе. Лекционное занятие представляет собой систематическое, последовательное, монологическое изложение педагогическим работником учебного материала, как правило, теоретического характера. Такое занятие представляет собой элемент технологии представления учебного материала путем логически стройного, систематически последовательного и ясного изложения.

Цель лекции – организация целенаправленной познавательной деятельности обучающихся по овладению программным материалом дисциплины (модуля). Чтение курса лекций позволяет дать связанное, последовательное изложение материала в соответствии с новейшими данными науки, сообщить слушателям основное содержание предмета в целостном, систематизированном виде. В ряде случаев лекция выполняет функцию основного источника информации: при отсутствии учебников и учебных пособий, чаще по новым курсам; в случае, когда новые научные данные по той или иной теме не нашли отражения в учебниках; отдельные разделы и темы очень сложны для самостоятельного изучения. В таких случаях только лектор может методически помочь обучающимся в освоении сложного материала.

Возможные формы проведения лекций:

- Вводная лекция – один из наиболее важных и трудных видов лекции при чтении систематических курсов. От успеха этой лекции во многом зависит успех усвоения всего курса. Она может содержать: определение дисциплины (модуля); краткую историческую справку о дисциплине (модуле); цели и задачи дисциплины (модуля), ее роль в общей системе обучения и связь со смежными дисциплинами (модулями); основные проблемы (понятия и определения) данной науки; основную и дополнительную учебную литературу; особенности самостоятельной работы обучающихся над дисциплиной (модулем) и формы участия в научно-исследовательской работе; отчетность по курсу.

- Информационная лекция ориентирована на изложение и объяснение обучающимся научной информации, подлежащей осмыслению и запоминанию. Это самый традиционный тип лекций в практике высшей школы.

- Заключительная лекция предназначена для обобщения полученных знаний и раскрытия перспектив дальнейшего развития данной науки.

- Обзорная лекция – это систематизация научных знаний на высоком уровне, допускающая большое число ассоциативных связей в процессе осмысления информации, излагаемой при раскрытии внутрисубъектной и межпредметной связей, исключая детализацию и конкретизацию. Как правило, стержень излагаемых теоретических положений составляет научно-понятийная и концептуальная основа всего курса или крупных его разделов.

- Лекция-беседа - непосредственный контакт педагогического работника с аудиторией - диалог. По ходу лекции педагогический работник задает вопросы для выяснения мнений и уровня осведомленности обучающихся по рассматриваемой проблеме.

- Лекция-дискуссия - свободный обмен мнениями в ходе изложения лекционного материала. Педагогический работник активизирует участие в обсуждении отдельными вопросами, сопоставляет между собой различные мнения и тем самым развивает дискуссию, стремясь направить ее в нужное русло.

- Лекция с применением обратной связи включает в себе то, что в начале и конце каждого раздела лекции задаются вопросы. Первый - для того, чтобы узнать, насколько обучающиеся ориентируются в излагаемом материале, вопрос в конце раздела предназначен для выяснения степени усвоения только что изложенного материала. При

неудовлетворительных результатах контрольного опроса педагогический работник возвращается к уже прочитанному разделу, изменив при этом методику подачи материала.

- Проблемная лекция опирается на логику последовательно моделируемых проблемных ситуаций путем постановки проблемных вопросов или предъявления проблемных задач. Проблемный вопрос - это диалектическое противоречие, требующее для своего решения размышления, сравнения, поиска, приобретения и применения новых знаний. Проблемная задача содержит дополнительную вводную информацию и при необходимости некоторые ориентиры поиска ее решения.

- Программированная лекция - консультация – педагогический работник сам составляет и предлагает обучающимся вопросы. На подготовленные вопросы педагогический работник сначала просит ответить обучающихся, а затем проводит анализ и обсуждение неправильных ответов. В лекциях можно использовать наглядные материалы, а также подготовить презентацию. Что касается презентации, то в качестве визуальной поддержки ее можно органично интегрировать во все вышеупомянутые лекции. В то же время лекцию-презентацию возможно выделить и в качестве самостоятельной формы. Лекция-презентация должна отражать суть основных и (или) проблемных вопросов лекции, на которые особо следует обратить внимание обучающихся. В условиях применения активного метода проведения занятий презентация представляется весьма удачным способом донесения информации до слушателей. Единственное, на что следует обратить внимание при подготовке слайдов, - это их оформление и текст. Слайд не должен быть перегружен картинками и лишней информацией, которая будет отвлекать от основного аспекта того или иного вопроса лекции. Во время лекции можно задавать вопросы аудитории в отношении того или иного слайда, тем самым еще больше вовлекая обучающихся в проблематику.

Краткое содержание лекционных занятий

Наименование разделов	Содержание учебного материала
<p>Раздел 1. Введение. Защита программ от исследования</p>	<p>Цели защиты системного программного обеспечения. ПО. Уязвимости программного обеспечения. Угрозы безопасности программного обеспечения. Контроль доступа к программному обеспечению.</p> <p>Авторское право. Лицензирование программного обеспечения. Лицензионное соглашение. Виды лицензий. Классификация программного обеспечения по видам лицензий. GNU GPL лицензия. Безопасность свободного программного обеспечения. Мониторинг лицензий.</p> <p>Статические и динамические средства исследования программ. Дизассемблер. Отладчик. Трассировщик. Декомпилятор. Защита программ от дизассемблирования и декомпиляции. Защита программ от работы под контролем отладчика. Контрольные точки останова. Трассировка программы.</p> <p>Классификация способов защиты программного обеспечения от несанкционированного исследования. Динамическое преобразование кода во время исполнения программы. Защита от трассировки программы по заданному событию. Обфускация программ. Обфускация структур данных. Обфускация потока управления. Превентивная обфускация. Лексическая обфускация.</p> <p>Способы встраивания защитных механизмов в программное обеспечение.</p>
<p>Раздел 2. Организационно-</p>	<p>Системные вопросы защиты программ и данных. Основные категории требований к средствам обеспечения</p>

<p>технические принципы защиты системного программного обеспечения</p>	<p>информационной безопасности. Структура синтеза системы защиты. Отечественные нормативные акты, регламентирующие деятельность в области защиты программного обеспечения. ФЗ «Об информации, информационных технологиях и защите информации». Руководящий документ ФСТЭК России «Защита от несанкционированного доступа к информации. Часть 1. Программное обеспечение средств защиты информации. Классификация по уровню контроля недеklarированных возможностей». Банк данных угроз безопасности информации ФСТЭК России.</p>
<p>Раздел 3. Методы и средства защиты программ от компьютерных вирусов</p>	<p>Понятие компьютерного вируса. Процесс заражения. программы. Классификация компьютерных вирусов. Троянские программы. Эксплойты. Руткиты. Троянские программы класса Trojan-Dropper. Троянские программы класса Trojan-FakeAV. Игровые троянские программы. IM-троянские программы (Trojan-IM) . Троянские программы класса Trojan-Ransom. SMS-троянские программы. Шпионские троянские программы (Trojan-Spy). Физическая структура, жизненный цикл и принципы работы вируса. Методы противодействия антивирусным программам. Средства нейтрализации. Основные методы защиты от вирусов. Антивирусные программы. Технологии проактивной защиты. Эмуляция кода. Песочница.</p>
<p>Раздел 4. Защита программного обеспечения от внедрения на этапе его эксплуатации и сопровождения программных закладок</p>	<p>Классификация средств исследования программ на наличие программных закладок. Методы тестирования программного обеспечения на его защищенность. Тестирование потоков управления и потоков данных. Квалификационное тестирование программного обеспечения. Фаззинг программ. Файловый фаззинг. Фаззинг сетевых протоколов. API фаззинг. Алгоритм фаззинга.</p>
<p>Раздел 5. Методы и средства обеспечения целостности и достоверности исполняемого программного кода</p>	<p>Методы защиты программ от несанкционированных изменений. Элементы теории алгоритмов. Элементы теории сложности вычислений. Классы сложности вычислений. Односторонние функции и функции с секретом. Псевдослучайные генераторы. Элементы криптологии. Основные задачи криптографии. Криптосистемы с секретным и открытым ключом. Схемы электронной подписи. Криптографически стойкие схемы хэширования. Криптографически стойкие псевдослучайные генераторы. Схемы вероятностного шифрования.</p>
<p>Раздел 6. Защита программ от несанкционированного копирования и уязвимостей операционных систем</p>	<p>Основные функции средств защиты от копирования. Методы защиты программ от несанкционированного копирования. Криптографические методы защиты от копирования. Метод привязки к идентификатору. Методы, основанные на работе с переходами и стеком. Манипуляции с кодом программы. Методы противодействия динамическим способам снятия защиты программ от копирования. Методы обнаружения уязвимостей операционных систем. Язык описания уязвимостей OVAL. Методика анализа уязвимостей по</p>

1.2. Методические материалы по подготовке к лабораторным занятиям по дисциплине (модулю)

Лабораторные занятия - одна из форм учебного занятия, направленная на развитие самостоятельности обучающихся и приобретение умений и навыков. Данные учебные занятия углубляют, расширяют, детализируют полученные ранее знания. Лабораторное занятие предполагает выполнение обучающимися по заданию и под руководством преподавателей одной или нескольких работ.

Цель лабораторных занятий состоит в развитии познавательных способностей, самостоятельности мышления и творческой активности обучающихся; углублении, расширении, детализировании знаний, полученных на лекции в обобщенной форме, и содействии выработке навыков профессиональной деятельности. В отдельных случаях на лабораторных занятиях руководителем занятия сообщаются дополнительные знания.

Для достижения поставленных целей и решения требуемого перечня задач лабораторные занятия проводятся традиционными технологиями или с использованием активных и интерактивных образовательных технологий.

При подготовке и работе во время проведения лабораторных занятий следует обратить внимание на следующие моменты: на процесс предварительной подготовки, на работу во время занятия, обработку полученных результатов, исправление полученных замечаний.

Предварительная подготовка к лабораторному занятию заключается в изучении теоретического материала в отведенное для самостоятельной работы время, ознакомление с инструктивными материалами с целью осознания задач занятия, техники безопасности при работе с приборами, веществами.

Работа во время проведения занятия включает:

– консультирование студентов преподавателями и вспомогательным персоналом с целью предоставления исчерпывающей информации, необходимой для самостоятельного выполнения предложенных преподавателем задач.

– самостоятельное выполнение заданий согласно обозначенной рабочей программой дисциплины (модуля) тематики.

Перечень тем лабораторных работ:

1. Изучение средств мониторинга лицензий на программное обеспечение.
2. Изучение средств защиты программ от работы под контролем отладчика.
3. Изучение средств защиты программ от трассировки.
4. Изучение методов обфускации программ и структур данных
5. Настройка антивирусных программ.
6. Выполнение антивирусной защиты.
7. Изучение методов противодействия антивирусным программам.
8. Создание и использование песочницы в Linux.
9. Исследование программ на наличие программных закладок.
10. Изучение методов защиты программ от несанкционированных изменений.
11. Изучение методов защиты программ от копирования.

2. МЕТОДИЧЕСКИЕ РЕКОМЕНДАЦИИ ДЛЯ ОБУЧАЮЩИХСЯ ПО ОСВОЕНИЮ ДИСЦИПЛИНЫ (МОДУЛЯ) И САМОСТОЯТЕЛЬНОЙ РАБОТЕ

Освоение обучающимся дисциплины (модуля) «*Наименование дисциплины (модуля)*» предполагает изучение материалов дисциплины на аудиторных занятиях и в ходе самостоятельной работы. Аудиторные занятия проходят в форме лекций, семинаров, практических и лабораторных занятий. Самостоятельная работа включает разнообразный комплекс видов и форм работы обучающихся.

Для успешного освоения дисциплины (модуля) и достижения поставленных целей необходимо внимательно ознакомиться с рабочей программы дисциплины (модуля), доступной в электронной информационно-образовательной среде РГСУ.

Следует обратить внимание на списки основной и дополнительной литературы, на предлагаемые преподавателем ресурсы информационно-телекоммуникационной сети Интернет. Эта информация необходима для самостоятельной работы обучающегося.

При подготовке к аудиторным занятиям необходимо помнить особенности каждой формы его проведения.

Подготовка к учебному занятию лекционного типа заключается в следующем.

С целью обеспечения успешного обучения обучающийся должен готовиться к лекции, поскольку она является важнейшей формой организации учебного процесса, поскольку:

- знакомит с новым учебным материалом;
- разъясняет учебные элементы, трудные для понимания;
- систематизирует учебный материал;
- ориентирует в учебном процессе.

С этой целью:

- внимательно прочитайте материал предыдущей лекции;
- ознакомьтесь с учебным материалом по учебнику и учебным пособиям с темой прочитанной лекции;
- внесите дополнения к полученным ранее знаниям по теме лекции на полях лекционной тетради;
- запишите возможные вопросы, которые вы зададите лектору на лекции по материалу изученной лекции;
- постарайтесь уяснить место изучаемой темы в своей подготовке;
- узнайте тему предстоящей лекции (по тематическому плану, по информации лектора) и запишите информацию, которой вы владеете по данному вопросу.

Подготовка к занятию семинарского типа.

При подготовке и работе во время проведения занятий семинарского типа следует обратить внимание на следующие моменты: на процесс предварительной подготовки, на работу во время занятия, обработку полученных результатов, исправление полученных замечаний.

Предварительная подготовка к учебному занятию семинарского типа заключается в изучении теоретического материала в отведенное для самостоятельной работы время, ознакомление с инструктивными материалами с целью осознания задач практического занятия, техники безопасности при работе с приборами, веществами.

Работа во время проведения учебного занятия семинарского типа включает:

- консультирование студентов преподавателями и вспомогательным персоналом с целью предоставления исчерпывающей информации, необходимой для самостоятельного выполнения предложенных преподавателем задач.
- самостоятельное выполнение заданий согласно обозначенной рабочей программой дисциплины (модуля) тематики.

Самостоятельная работа.

Самостоятельная работа - планируемая учебная, учебно-исследовательская, научно-исследовательская работа студентов, выполняемая во внеаудиторное (аудиторное) время по заданию и при методическом руководстве преподавателя, но без его непосредственного участия (при частичном непосредственном участии преподавателя, оставляющем ведущую роль за работой студентов).

Для более углубленного изучения темы задания для самостоятельной работы рекомендуется выполнять параллельно с изучением данной темы. При выполнении заданий по возможности используйте наглядное представление материала.

Самостоятельная работа студентов в ВУЗе является важным видом учебной и научной деятельности студента. Самостоятельная работа студентов играет значительную роль в рейтинговой технологии обучения.

К современному специалисту в области медицины общество предъявляет достаточно широкий перечень требований, среди которых немаловажное значение имеет наличие у выпускников определенных навыков (компетенций) и умения самостоятельно добывать знания из различных источников, систематизировать полученную информацию, давать оценку конкретной профессиональной ситуации. Формирование такого умения происходит в течение всего периода обучения.

В процессе самостоятельной работы студент приобретает необходимые для будущей специальности компетенции, навыки самоорганизации, самоконтроля, самоуправления, саморефлексии и становится активным самостоятельным субъектом учебной деятельности.

Самостоятельная работа студентов должна оказывать важное влияние на формирование личности будущего специалиста, его компетентность. Каждый студент самостоятельно определяет режим своей работы и меру труда, затрачиваемого на овладение учебным содержанием по каждой дисциплине. Он выполняет внеаудиторную работу по личному индивидуальному плану, в зависимости от его подготовки, времени и других условий.

Виды самостоятельной работы.

Работа с литературой.

При работе с книгой необходимо подобрать литературу, научиться правильно ее читать, вести записи. Для подбора литературы в библиотеке используются алфавитный и систематический каталоги. Важно помнить, что рациональные навыки работы с книгой - это всегда большая экономия времени и сил. Правильный подбор учебников рекомендуется преподавателем, читающим лекционный курс. Необходимая литература может быть также указана в методических разработках по данному курсу. Изучая материал по учебнику, следует переходить к следующему вопросу только после правильного уяснения предыдущего, описывая на бумаге все выкладки и вычисления (в том числе те, которые в учебнике опущены или на лекции даны для самостоятельного вывода). При изучении любой дисциплины большую и важную роль играет самостоятельная индивидуальная работа. Особое внимание следует обратить на определение основных понятий курса. Студент должен подробно разбирать примеры, которые поясняют такие определения, и уметь строить аналогичные примеры самостоятельно. Нужно добиваться точного представления о том, что изучаешь. Полезно составлять опорные конспекты. При изучении материала по учебнику полезно в тетради (на специально отведенных полях) дополнять конспект лекций. Там же следует отмечать вопросы, выделенные студентом для консультации с преподавателем. Выводы, полученные в результате изучения, рекомендуется в конспекте выделять, чтобы они при перечитывании записей лучше запоминались. Опыт показывает, что многим студентам помогает составление листа опорных сигналов, содержащего важнейшие и наиболее часто употребляемые формулы и понятия. Такой лист помогает запомнить формулы, основные положения лекции, а также может служить постоянным справочником для студента. Различают два вида чтения: первичное и вторичное. Первичное - это внимательное, неторопливое чтение, при котором можно остановиться на трудных местах.

Задача вторичного чтения - полное усвоение смысла целого (по счету это чтение может быть и не вторым, а третьим или четвертым). Самостоятельная работа с учебниками и книгами (а также самостоятельное теоретическое исследование проблем, обозначенных преподавателем на лекциях) – это важнейшее условие формирования у себя научного способа познания.

Чтение научного текста является частью познавательной деятельности. Ее цель – извлечение из текста необходимой информации. От того насколько осознанно читающим собственная внутренняя установка при обращении к печатному слову (найти нужные сведения, усвоить информацию полностью или частично, критически проанализировать материал и т.п.) во многом зависит эффективность осуществляемого действия.

Методические рекомендации по составлению конспекта:

1. Внимательно прочитайте текст. Уточните в справочной литературе непонятные слова. При записи не забудьте вынести справочные данные на поля конспекта;
2. Выделите главное, составьте план;
3. Кратко сформулируйте основные положения текста, отметьте аргументацию автора;
4. Законспектируйте материал, четко следуя пунктам плана. При конспектировании старайтесь выразить мысль своими словами. Записи следует вести четко, ясно.

5. Грамотно записывайте цитаты. Цитируя, учитывайте лаконичность, значимость мысли. В тексте конспекта желательно приводить не только тезисные положения, но и их доказательства. При оформлении конспекта необходимо стремиться к емкости каждого предложения. Мысли автора книги следует излагать кратко, заботясь о стиле и выразительности написанного. Число дополнительных элементов конспекта должно быть логически обоснованным, записи должны распределяться в определенной последовательности, отвечающей логической структуре произведения. Для уточнения и дополнения необходимо оставлять поля. Овладение навыками конспектирования требует от студента целеустремленности, повседневной самостоятельной работы.

Методические материалы по самостоятельному решению задач

При самостоятельном решении задач нужно обосновывать каждый этап решения, исходя из теоретических положений курса. Если студент видит несколько путей решения проблемы (задачи), то нужно сравнить их и выбрать самый рациональный. Полезно до начала вычислений составить краткий план решения проблемы (задачи). Решение проблемных задач или примеров следует излагать подробно, вычисления располагать в строгом порядке, отделяя вспомогательные вычисления от основных. Решения при необходимости нужно сопровождать комментариями, схемами, чертежами и рисунками. Следует помнить, что решение каждой учебной задачи должно доводиться до окончательного логического ответа, которого требует условие, и по возможности с выводом. Полученный ответ следует проверить способами, вытекающими из существа данной задачи. Полезно также (если возможно) решать несколькими способами и сравнить полученные результаты. Решение задач данного типа нужно продолжать до приобретения твердых навыков в их решении.

Методические материалы к выполнению реферата

Реферат (от лат. referre – сообщать) – краткое изложение в письменном виде или в форме публикации доклада, содержания научного труда (трудов), литературы по теме. Работа над рефератом условно разделяется на выбор темы, подбор литературы, подготовку и защиту плана; написание теоретической части и всего текста с указанием библиографических данных используемых источников, подготовку доклада, выступление с ним. Тематика рефератов полностью связана с основными вопросами изучаемого курса.

Список литературы к темам не дается, и обучающиеся самостоятельно ведут библиографический поиск, причем им не рекомендуется ограничиваться университетской библиотекой.

Важно учитывать, что написание реферата требует от обучающихся определенных усилий. Особое внимание следует уделить подбору литературы, методике ее изучения с целью отбора и обработки собранного материала, обоснованию актуальности темы и теоретического уровня обоснованности используемых в качестве примеров фактов какой-либо деятельности.

Выбрав тему реферата, начав работу над литературой, необходимо составить план. Изучая литературу, продолжается обдумывание темы, осмысливание прочитанного, делаются выписки, сопоставляются точки зрения разных авторов и т.д. Реферативная работа сводится к тому, чтобы в ней выделились две взаимосвязанные стороны: во-первых, ее следует рассматривать как учебное задание, которое должен выполнить обучаемый, а во-вторых, как форму научной работы, творческого воображения при выполнении учебного задания.

Наличие плана реферата позволяет контролировать ход работы, избежать формального переписывания текстов из первоисточников.

Оформление реферата включает титульный лист, оглавление и краткий список использованной литературы. Список использованной литературы размещается на последней странице рукописи или печатной форме реферата. Реферат выполняется в письменной или печатной форме на белых листах формата А4 (210 x 297 мм). Шрифт Times New Roman, кегель 14, через 1,5 интервала при соблюдении следующих размеров текста: верхнее поле – 25 мм, нижнее – 20 мм, левое – 30 мм, правое – 15 мм. Нумерация страниц производится вверху листа, по центру. Титульный лист нумерации не подлежит.

Рефераты должны быть написаны простым, ясным языком, без претензий на наукообразность. Следует избегать сложных грамматических оборотов, непривычных терминов и символов. Если же такие термины и символы все-таки приводятся, то необходимо разъяснять их значение при первом упоминании в тексте реферата.

Объем реферата предполагает тщательный отбор информации, необходимой для краткого изложения вопроса. Важнейший этап – редактирование готового текста реферата и подготовка к обсуждению. Обсуждение требует хорошей ориентации в материале темы, умения выделить главное, поставить дискуссионный вопрос, привлечь внимание слушателей к интересной литературе, логично и убедительно изложить свои мысли.

Рефераты обязательно подлежат защите. Процедура защиты начинается с определения оппонентов защищающего свою работу. Они стремятся дать основательный анализ работы обучающимся, обращают внимание на положительные моменты и недостатки реферата, дают общую оценку содержанию, форме преподнесения материала, характеру использованной литературы. Иногда они дополняют тот или иной раздел реферата. Последнее особенно ценно, ибо говорит о глубоком знании обучающимся-оппонентом изучаемой проблемы.

Обсуждение не ограничивается выслушиванием оппонентов. Другие обучающиеся имеют право уточнить или опровергнуть какое-либо утверждение. Преподаватель предлагает любому обучающемуся задать вопрос по существу доклада или попытаться подвести итог обсуждению.

Алгоритм работы над рефератом

1. Выбор темы

Тема должна быть сформулирована грамотно (с литературной точки зрения);

В названии реферата следует поставить четкие рамки рассмотрения темы;

Желательно избегать слишком длинных названий;

Следует по возможности воздерживаться от использования в названии спорных с научной точки зрения терминов, излишней наукообразности, а также чрезмерного упрощения формулировок.

2. Реферат следует составлять из пяти основных частей: введения; основной части; заключения; списка литературы; приложений.

3. Основные требования к введению:

Во введении не следует концентрироваться на содержании; введение должно включать краткое обоснование актуальности темы реферата, где требуется показать, почему данный вопрос может представлять научный интерес и есть ли связь представляемого материала с современностью. Таким образом, тема реферата должна быть актуальна либо с научной точки зрения, либо с современных позиций.

Очень важно выделить цель, а также задачи, которые требуется решить для выполнения цели.

Введение должно содержать краткий обзор изученной литературы, в котором указывается взятый из того или иного источника материал, кратко анализируются изученные источники, показываются их сильные и слабые стороны;

Объем введения составляет две страницы текста.

4. Требования к основной части реферата:

Основная часть содержит материал, отобранный для рассмотрения проблемы;

Также основная часть должна включать в себя собственно мнение обучающихся и сформулированные самостоятельные выводы, опирающиеся на приведенные факты;

Материал, представленный в основной части, должен быть логически изложен и распределен по параграфам, имеющим свои названия;

В изложении основной части необходимо использовать сноски (в первую очередь, когда приводятся цифры и чьи-то цитаты);

Основная часть должна содержать иллюстративный материал (графики, таблицы и т. д.);

Объем основной части составляет около 10 страниц.

5. Требования к заключению:

В заключении формулируются выводы по параграфам, обращается внимание на выдвинутые во введении задачи и цели;

Заключение должно быть четким, кратким, вытекающим из содержания основной части.

6. Требования к оформлению списка литературы (по ГОСТу):

Необходимо соблюдать правильность последовательности записи источников: сначала следует писать фамилию, а после инициалы; название работы не ставится в кавычки; после названия сокращенно пишется место издания; затем идет год издания; наконец, называется процитированная страница.

Критерии оценки реферата

Обучающийся, защищающий реферат, должен рассказать о его актуальности, поставленных целях и задачах, изученной литературе, структуре основной части, сделанных в ходе работы выводах.

По окончанию выступления ему может быть задано несколько вопросов по представленной проблеме.

Оценка складывается из соблюдения требований к реферату, грамотного раскрытия темы, умения четко рассказывать о представленном реферате, способности понять суть задаваемых по работе вопросов и найти точные ответы на них.

Методические материалы к выполнению эссе

Эссе – литературное произведение небольшого объема, обычно прозаическое, свободной композиции, передающее индивидуальные впечатления, суждения, соображения автора о той или иной проблеме, теме, о том или ином событии или явлении. Это вид самостоятельной исследовательской работы обучающихся, с целью углубления и закрепления теоретических знаний и освоения практических навыков. Цель эссе состоит в развитии самостоятельного творческого мышления и письменного изложения собственных мыслей. При написании эссе обучающийся должен представить развернутый письменный ответ на теоретический или практический актуальный вопрос, объявленный преподавателем в аудитории непосредственно перед ее написанием. В процессе написания эссе разрешается пользоваться нормативно-правовыми актами, конспектом лекций (в печатном виде). Использование интернет-ресурсов не допускается. Темы эссе преподаватель предлагает из числа тех, которые обучающиеся уже рассматривали на лекциях или семинарских занятиях, исходя из содержания заданий в составе оценочных средств. По решению преподавателя, в качестве темы эссе может быть выбрана одна или несколько тем, которые могут быть распределены между обучающимися по желанию.

Требования к выполнению эссе:

1. Проводится письменно.

2. Эссе выполняется на компьютере (гарнитура Times New Roman, шрифт 14) через 1,5 интервала с полями: верхнее, нижнее – 2; правое – 3; левое – 1,5. Отступ первой строки абзаца – 1,25. Сноски – постраничные. Таблицы и рисунки встраиваются в текст работы. При этом обязательный заголовок таблицы надо размещать над табличным полем, а рисунки сопровождать подрисуночными подписями. При включении в эссе нескольких таблиц и/или рисунков их нумерация обязательна. Обязательна и нумерация страниц. Их целесообразно проставлять внизу страницы – по середине или в правом углу. Номер страницы не ставится на титульном листе, но в общее число страниц он включается. Объем эссе, без учета

приложений, не должен превышать 5 страниц. Значительное превышение установленного объема является недостатком работы и указывает на то, что обучающийся не сумел отобрать и переработать необходимый материал.

3. Работа должна содержать собственные умозаключения по сути поставленной проблемы, включать самостоятельно проведенный анализ по сути этой проблемы, выводы, обобщающие авторскую позицию по поставленной проблеме.

Критерии оценки эссе:

«Отлично» – исключительные знания материала, абсолютное понимание сути, безукоризненное знание основных понятий и положений, логически и лексически грамотно изложенный, содержательный, аргументированный, конкретный и исчерпывающий ответ.

«Хорошо» – глубокие знания материала, правильное понимание сути, знание основных понятий и положений, содержательный, полный и конкретный ответ.

«Удовлетворительно» – твердые, но недостаточно полные знания, верное понимание сути, в целом правильный ответ.

«Неудовлетворительно» – непонимание сущности задания, грубые ошибки в ответе.

Методические материалы по выполнению тестирования.

Тестовые задания содержат вопросы и 3-4 варианта ответа по базовым положениям изучаемой темы/раздела, составлены с расчетом на знания, полученные обучающимся в процессе изучения темы/раздела.

Тестовые задания выполняются в письменной форме и сдаются преподавателю, ведущему дисциплину (модуль). На выполнение тестовых заданий обучающимся отводится 45 минут.

При обработке результатов оценочной процедуры используются: критерии оценки по содержанию и качеству полученных ответов, ключи, оценочные листы.

Критерии оценки теста:

«Зачтено» - если обучающийся правильно выполнил не менее 2/3 всей работы или допустил не более одной грубой ошибки и двух недочетов, не более одной грубой и одной негрубой ошибки, не более трех негрубых ошибок, одной негрубой ошибки и трех недочетов, при наличии четырех-пяти недочетов.

«Не зачтено» - если число ошибок и недочетов превысило норму для оценки 3 или правильно выполнено менее 2/3 всей работы.

Методические материалы по выполнению доклада.

Рекомендуется следующая структура доклада:

1. титульный лист, содержание доклада;
2. краткое изложение;
3. цели и задачи;
4. изложение характера исследований и рассмотренных проблем, гипотезы, спорные вопросы;
5. источники информации, методы сбора и анализа данных, степень их полноты и достоверности;
6. анализ и толкование полученных в работе результатов;
7. выводы и оценки;
8. библиография и приложения.

Время выступления докладчика не должно превышать 10 минут.

Основные требования к оформлению доклада:

- титульный лист должен включать название доклада, наименование предметной (цикловой) комиссии, фамилию обучающегося;
- все использованные литературные источники сопровождаются библиографическим описанием;
- приводимая цитата из источника берется в кавычки (оформляются сноски);
- единицы измерения должны применяться в соответствии с действующими стандартами;

- все названия литературных источников следует приводить в соответствии с новейшими изданиями;
- рекомендуется включение таблиц, графиков, схем, если они отражают основное содержание или улучшают ее наглядность;
- названия фирм, учреждений, организаций и предприятий должны именоваться так, как они указываются в источнике;

Критерии оценки доклада

При выполнении доклада обучающийся должен продемонстрировать умение кратко излагать прочитанный материал, а также умение обобщать и анализировать материал по теме доклада.

Презентация

Методические материалы к презентациям

1. Объём презентации 10 -20 слайдов.
2. На титульном слайде должно быть отражено:
 - наименование факультета;
 - тема презентации;
 - фамилия, имя, отчество, направление подготовки/ специальность, направленность (профиль)/ специализация, форма обучения, номер группы автора презентации;
 - фамилия, имя, отчество, степень, звание, должность руководитель работы;
 - год выполнения работы.
3. В презентации должны быть отражены обоснование актуальности представляемого материала, цели и задачи работы.
4. Содержание презентации должно включать наиболее значимый материал доклада, а также, при необходимости, таблицы, диаграммы, рисунки, фотографии, карты, видео – вставки, звуковое сопровождение.
5. Заключительный слайд должен содержать информацию об источниках информации для презентации.

Критерии оценки презентации

1. Объём презентации 10 -20 слайдов.
2. Правильность оформления титульного слайда.
3. Актуальность отобранного материала, обоснованность формулировки цели и задач работы.
4. Наглядность и логичность презентации, обоснованность использования таблиц, диаграмм, рисунков, фотографий, карт, видео – вставок, звукового сопровождения; правильный выбор шрифтов, фона, других элементов дизайна слайда.
5. Объём и качество источников информации (не менее 2-х интернет – источников и не менее 2-х литературных источников).

Методические материалы по подготовке к опросу

Самостоятельная работа обучающихся включает подготовку к опросу на практических занятиях. Для этого обучающийся изучает лекции, основную и дополнительную литературу, публикации, информацию из Интернет-ресурсов.

Тема и вопросы к практическим занятиям, вопросы для самоконтроля содержатся в рабочей программе и доводятся до студентов заранее.

Для подготовки к опросу обучающемуся необходимо ознакомиться с материалом, посвященным теме практического занятия, в учебнике или другой рекомендованной литературе, конспекте лекции, обратить внимание на усвоение основных понятий дисциплины, выявить неясные вопросы и подобрать дополнительную литературу для их освещения.

Критерии оценки опроса

«Отлично»:

- дан полный, развернутый ответ на поставленный вопрос;

– в ответе прослеживается четкая структура, логическая последовательность, отражающая сущность раскрываемых понятий, теорий, явлений;

– знание по предмету демонстрируются на фоне понимания его в системе данной науки и междисциплинарных связей;

- свободное владение терминологией;
- ответы на дополнительные вопросы четкие, краткие;

«Хорошо»:

– дан полный, развернутый ответ на поставленный вопрос, показано умение выделять существенные и несущественные признаки, причинно-следственные связи;

– ответ недостаточно логичен с единичными ошибками в частностях, исправленные студентом с помощью преподавателя;

- единичные ошибки в терминологии;
- ответы на дополнительные вопросы правильные, недостаточно полные и четкие.

«Удовлетворительно»:

– ответ не полный, с ошибками в деталях, умение раскрыть значение обобщённых знаний не показано, речевое оформление требует поправок, коррекции;

– логика и последовательность изложения имеют нарушения, студент не способен самостоятельно выделить существенные и несущественные признаки и причинно-следственные связи;

- ошибки в раскрываемых понятиях, терминах;
- студент не ориентируется в теме, допускает серьезные ошибки;
- студент не может ответить на большую часть дополнительных вопросов.

«Неудовлетворительно»:

– ответ представляет собой разрозненные знания с существенными ошибками по вопросу;

– присутствуют фрагментарность, нелогичность изложения, студент не осознает связь обсуждаемого вопроса с другими объектами дисциплины, речь неграмотная;

- незнание терминологии;
- ответы на дополнительные вопросы неправильные.

Методические материалы по выполнению практического задания

При выполнении практического задания обучающийся придерживается следующего алгоритма:

1. Записать дату, тему и цель задания;
2. Ознакомиться с правилами и условия выполнения практического задания;
3. Повторить теоретические задания, необходимые для рациональной работы и других практических действий, используя конспекты лекций и рекомендованную литературу, представленной в программе;
4. Выполнить работу по предложенному алгоритму действий;
5. Обобщить результаты работы, сформулировать выводы / дать ответы на контрольные вопросы;

Работа должна быть выполнена грамотно, с соблюдением культуры изложения. При использовании данных из учебных, методических пособий и другой литературы, периодических изданий, Интернет-источников должны иметься ссылки на вышеперечисленные.

Критерии оценки практического задания:

«Отлично» – правильный ответ, дается четкое обоснование принятому решению; рассуждения четкие последовательные логические; используются ссылки на полученные при изучении дисциплины знания; правильно используются формулы, понятия, процедуры, имеющие прямое отношение к задаче для подтверждения принятого решения.

«Хорошо» – правильный ответ, дается обоснование принятому решению; но с не существенными ошибками, в рассуждениях отсутствует логическая последовательность; используются ссылки на полученные при изучении дисциплины знания, правильно

используются формулы, понятия, процедуры, имеющие прямое отношение к задаче для подтверждения принятого решения.

«Удовлетворительно» – правильный ответ, допускаются грубые ошибки в обосновании принятого решения; рассуждения не последовательные сумбурные; используются ссылки на полученные при изучении дисциплины знания; используются формулы, процедуры, понятия, имеющие прямое значение для подтверждения принятого решения, однако, при обращении к ним допускаются серьезные ошибки, студент не может правильно ими воспользоваться.

«Неудовлетворительно, не зачтено» – ответ неверный, отсутствует обоснование принятому решению; студент демонстрирует полное непонимание сути вопроса.

Для оценки решения ситуационной задачи (аналитического задания):

Оценка «отлично» выставляется, если задача решена грамотно, ответы на вопросы сформулированы четко. Эталонный ответ полностью соответствует решению студента, которое хорошо обосновано теоретически.

Оценка «хорошо» выставляется, если задача решена, ответы на вопросы сформулированы не достаточно четко. Решение студента в целом соответствует эталонному ответу, но не достаточно хорошо обосновано теоретически.

Оценка «удовлетворительно» выставляется, если задача решена не полностью, ответы не содержат всех необходимых обоснований решения.

Оценка «неудовлетворительно» выставляется, если задача не решена или имеет грубые теоретические ошибки в ответе на поставленные вопросы.

Методические материалы по выполнению лабораторного задания

При выполнении лабораторного задания обучающийся придерживается следующего алгоритма:

1. Записать дату, тему и цель задания;
2. Ознакомиться с правилами и условия выполнения задания;
3. Повторить теоретические задания, необходимые для рациональной работы и других практических действий, используя конспекты лекций и рекомендованную литературу, представленной в программе;
4. Выполнить работу по предложенному алгоритму действий;
5. Обобщить результаты работы, сформулировать выводы / дать ответы на контрольные вопросы;

Работа должна быть выполнена грамотно, с соблюдением культуры изложения. При использовании данных из учебных, методических пособий и другой литературы, периодических изданий, Интернет-источников должны иметься ссылки на вышеперечисленные.

Критерии оценки лабораторного задания:

«Отлично» – правильный ответ, дается четкое обоснование принятому решению; рассуждения четкие последовательные логические; используются ссылки на полученные при изучении дисциплины знания; правильно используются формулы, понятия, процедуры, имеющие прямое отношение к задаче для подтверждения принятого решения.

«Хорошо» – правильный ответ, дается обоснование принятому решению; но с не существенными ошибками, в рассуждениях отсутствует логическая последовательность; используются ссылки на полученные при изучении дисциплины знания, правильно используются формулы, понятия, процедуры, имеющие прямое отношение к задаче для подтверждения принятого решения.

«Удовлетворительно» – правильный ответ, допускаются грубые ошибки в обосновании принятого решения; рассуждения не последовательные сумбурные; используются ссылки на полученные при изучении дисциплины знания; используются формулы, процедуры, понятия, имеющие прямое значение для подтверждения принятого решения, однако, при обращении к ним допускаются серьезные ошибки, студент не может правильно ими воспользоваться.

«Неудовлетворительно, не зачтено» – ответ неверный, отсутствует обоснование принятому решению; студент демонстрирует полное непонимание сути вопроса.

Методические указания для подготовки к промежуточной аттестации.

Изучение учебных дисциплин (модулей) завершается зачетом/зачетом с оценкой или экзаменом. Подготовка к промежуточной аттестации способствует закреплению, углублению и обобщению знаний, получаемых, в процессе обучения, а также применению их к решению практических задач. Готовясь к экзамену, студент ликвидирует имеющиеся пробелы в знаниях, углубляет, систематизирует и упорядочивает свои знания. На зачете или экзамене студент демонстрирует то, что он освоил в процессе обучения по дисциплине (модулю).

Вначале следует просмотреть весь материал по дисциплине (модулю), отметить для себя трудные вопросы. Обязательно в них разобраться. В заключение еще раз целесообразно повторить основные положения, используя при этом листы опорных сигналов. Систематическая подготовка к занятиям в течение семестра позволит использовать время промежуточной аттестации для систематизации знаний.

3. МЕТОДИЧЕСКИЕ МАТЕРИАЛЫ, ОПРЕДЕЛЯЮЩИЕ ПРОЦЕДУРЫ ОЦЕНИВАНИЯ ЗНАНИЙ, УМЕНИЙ, НАВЫКОВ И (ИЛИ) ОПЫТА ДЕЯТЕЛЬНОСТИ, ХАРАКТЕРИЗУЮЩИХ ЭТАПЫ ФОРМИРОВАНИЯ КОМПЕТЕНЦИЙ

3.1. Организационные основы применения балльно-рейтинговой системы оценки успеваемости обучающихся по дисциплине (модулю)

Оценка качества освоения обучающимися дисциплины (модуля) реализуется в формате балльно-рейтинговой системы оценки успеваемости обучающихся (БРСО).

БРСО в ходе текущего контроля успеваемости и промежуточной аттестации осуществляется по 100-балльной шкале.

Академический рейтинг обучающегося по дисциплине (модулю) складывается из результатов:

- текущего контроля успеваемости (максимальный текущий рейтинг обучающегося 80 рейтинговых баллов);
- промежуточной аттестации (максимальный рубежный рейтинг обучающегося 20 рейтинговых баллов).

Условия оценки освоения обучающимся дисциплины (модуля) в формате БРСО доводятся преподавателем до сведения обучающихся на первом учебном занятии, а также размещены в свободном доступе в электронной информационно-образовательной среде Университета.

3.2. Проведение текущего контроля успеваемости обучающихся по дисциплине (модулю) в соответствии с балльно-рейтинговой системой оценки успеваемости обучающегося

В течение учебного семестра до промежуточной аттестации на основании утвержденной рабочей программы дисциплины (модуля) формируется текущий рейтинг обучающегося. Текущий рейтинг обучающегося складывается как сумма рейтинговых баллов, полученных им в течение учебного семестра по всем видам учебных занятий по учебной дисциплине.

В процессе текущего контроля оцениваются следующие действия обучающегося, направленные на освоение компетенций в рамках изучения учебной дисциплины:

- академическая активность (посещаемость учебных занятий, самостоятельное изучение содержания учебной дисциплины в электронной информационно-образовательной среде, соблюдение сроков сдачи практических заданий и текущих контрольных мероприятий и др.);

– выполнение и сдача текущих и итогового практических заданий (эссе, рефераты, творческие задания, кейс-задания, лабораторные работы, расчетные задания и др., активное участие в групповых интерактивных занятиях (дискуссии, WiKi-проекты и др.), защита проектов и др.);

– прохождение рубежей текущего контроля, включая соблюдение графика их прохождения в электронной информационно-образовательной среде.

Для планирования расчета текущего рейтинга обучающегося используются следующие пропорции:

Вид учебного действия	Максимальная рейтинговая оценка, баллов
академическая активность	10
практические задания	40
<i>из них: текущие практические задания</i>	20
<i>итоговое практическое задание</i>	20
рубежи текущего контроля	30
ИТОГО:	80

В течение учебного семестра по дисциплине (модулю) обучающимся должен быть накоплен текущий рейтинг не менее 52 рейтинговых баллов (65% от максимального значения текущего рейтинга).

Необходимыми условиями допуска обучающегося к промежуточной аттестации по дисциплине являются положительное прохождение обучающимся не менее 65% рубежей текущего контроля с накоплением не менее 65% максимального рейтингового балла за каждый рубеж текущего контроля и положительное выполнение итогового практического задания с накоплением не менее 65% максимального рейтингового балла, установленного за итоговое практическое задание.

Невыполнение вышеуказанных условий является текущей академической задолженностью, которая должна быть ликвидирована обучающимся до контрольного мероприятия промежуточной аттестации.

Сведения о наличии у обучающихся текущей академической задолженности, сроках и порядке добора рейтинговых баллов для её ликвидации доводятся до обучающихся педагогическим работником.

В случае неликвидации текущей академической задолженности, педагогический работник обязан во время контрольного мероприятия промежуточной аттестации поставить обучающемуся 0 рейтинговых баллов. В этом случае ликвидация текущей академической задолженности возможна в периоды проведения повторной промежуточной аттестации.

3.3. Проведение промежуточной аттестации обучающихся по дисциплине (модулю) в соответствии с балльно-рейтинговой системой оценки успеваемости обучающегося

Промежуточная аттестация по дисциплине (модулю) проводится в соответствии с Положением о промежуточной аттестации обучающихся по основным профессиональным образовательным программам высшего образования – программ специалитета в Российском государственном социальном университете и Положением о балльно-рейтинговой системе оценки успеваемости обучающихся по основным профессиональным образовательным программам высшего образования - программам бакалавриата, программам специалитета, программам магистратуры в Российском государственном социальном университете.

На промежуточную аттестацию отводится 20 рейтинговых баллов.

Ответы обучающегося на контрольном мероприятии промежуточной аттестации оцениваются педагогическим работником по 20 - балльной шкале, а итоговая оценка по дисциплине (модулю) выставляется по пятибалльной системе для экзамена.

Критерии выставления оценки определяются Положением о балльно-рейтинговой системе оценки успеваемости обучающихся по основным профессиональным образовательным программам высшего образования - программам бакалавриата, программам специалитета, программам магистратуры в Российском государственном социальном университете.

В процессе определения рубежного рейтинга обучающегося используется следующая шкала:

Рубежный рейтинг	Критерии оценки освоения обучающимся учебной дисциплины в ходе контрольных мероприятий промежуточной аттестации
19-20 рейтинговых баллов	обучающийся глубоко и прочно усвоил программный материал, исчерпывающе, последовательно, грамотно и логически стройно его излагает, тесно увязывает с задачами и будущей деятельностью, не затрудняется с ответом при видоизменении задания, свободно справляется с задачами и практическими заданиями, правильно обосновывает принятые решения, умеет самостоятельно обобщать и излагать материал, не допуская
16-18 рейтинговых баллов	обучающийся твердо знает программный материал, грамотно и по существу излагает его, не допуская существенных неточностей в ответе на вопрос, может правильно применять теоретические положения и владеет необходимыми умениями и навыками при выполнении практических
13-15 рейтинговых баллов	обучающийся освоил основной материал, но не знает отдельных деталей, допускает неточности, недостаточно правильные формулировки, нарушает последовательность в изложении программного материала и испытывает затруднения в выполнении практических заданий
1-12 рейтинговых баллов	обучающийся не знает значительной части программного материала, допускает существенные ошибки, с большими затруднениями выполняет практические задания
0 рейтинговых баллов	не аттестован

Если результат контроля успеваемости в рамках проведения контрольных мероприятий промежуточной аттестации (рубежный рейтинг обучающегося) неудовлетворительный (получено менее 13 рейтинговых баллов), то промежуточная аттестация по учебной дисциплине (модулю) невозможна даже при наличии высокого текущего рейтинга, полученного по итогам текущего контроля по учебной дисциплине (модулю).

ЛИСТ РЕГИСТРАЦИИ ИЗМЕНЕНИЙ

№ п/п	Содержание изменения	Реквизиты документа об утверждении изменения	Дата введения изменения
1.			
2.			
3.			
4.			



**Министерство науки и высшего образования Российской Федерации
Федеральное государственное бюджетное образовательное учреждение
высшего образования
«Российский государственный социальный университет»**

УТВЕРЖДАЮ
и.о. декана факультета политических и
социальных технологий

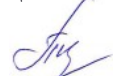
 / С.В. Пивнева
«28» марта 2023 г.

МЕТОДИЧЕСКИЕ МАТЕРИАЛЫ ПО ДИСЦИПЛИНЕ (МОДУЛЮ)

«СРЕДСТВА ОБРАБОТКИ И ПЕРЕДАЧИ ИНФОРМАЦИИ»

Направление подготовки (специальность)
10.03.01 «Информационная безопасность»

Направленность (специализация)
«Организация и технологии защиты информации (по отрасли или в сфере профессиональной деятельности)»

**ОБРАЗОВАТЕЛЬНАЯ ПРОГРАММА ВЫСШЕГО ОБРАЗОВАНИЯ - ПРОГРАММА
БАКАЛАВРИАТА**

Форма обучения
Очная

Москва, 2023 г.

Методические материалы по дисциплине (модулю) «Средства обработки и передачи информации» разработаны на основании федерального государственного образовательного стандарта высшего образования – бакалавриата по направлению подготовки 10.03.01 Информационная безопасность, утвержденного приказом Министерства образования и науки Российской Федерации от 17.11.2020г. № 1427, учебного плана по основной профессиональной образовательной программе высшего образования - программе бакалавриата по направлению подготовки 10.03.01 Информационная безопасность (далее – «ОПОП»).

Методические материалы по дисциплине (модулю) разработаны канд. техн. наук доцентом Бобровским С.М.

Методические материалы по дисциплине (модулю) обсуждены и утверждены на заседании кафедры информационных технологий, искусственного интеллекта и общественно-социальных технологий цифрового общества факультета социальных и политических технологий.

Протокол № 7 от «28» марта 2023 г.

Заведующий кафедрой
канд. пед. наук, доцент

(подпись)

С.В. Крапивка

Методические материалы по дисциплине (модулю) рецензированы и рекомендованы к утверждению:

ФГБОУ ВО «Московский
политехнический университет», НОЦ
инфокогнитивных технологий, д-р техн.
наук, профессор

(подпись)

Н.И. Гданский

канд. тех. наук, доцент кафедры
информационных технологий,
искусственного интеллекта и
общественно-социальных технологий
цифрового общества факультета
политических и социальных технологий

(подпись)

В.Л. Симонов

Согласовано

Научная библиотека, директор

(подпись)

И.Г. Маляр

СОДЕРЖАНИЕ

1. МЕТОДИЧЕСКИЕ МАТЕРИАЛЫ К ЛЕКЦИОННЫМ И ЛАБОРАТОРНЫМ ЗАНЯТИЯМ.....	4
1.1. Методические материалы к проведению лекционных занятий по дисциплине (модулю).....	4
1.2. Методические материалы по подготовке к лабораторным занятиям по дисциплине (модулю).....	6
2. МЕТОДИЧЕСКИЕ РЕКОМЕНДАЦИИ ДЛЯ ОБУЧАЮЩИХСЯ ПО ОСВОЕНИЮ ДИСЦИПЛИНЫ (МОДУЛЯ) И САМОСТОЯТЕЛЬНОЙ РАБОТЕ.....	13
3. МЕТОДИЧЕСКИЕ МАТЕРИАЛЫ, ОПРЕДЕЛЯЮЩИЕ ПРОЦЕДУРЫ ОЦЕНИВАНИЯ ЗНАНИЙ, УМЕНИЙ, НАВЫКОВ И (ИЛИ) ОПЫТА ДЕЯТЕЛЬНОСТИ, ХАРАКТЕРИЗУЮЩИХ ЭТАПЫ ФОРМИРОВАНИЯ КОМПЕТЕНЦИЙ.....	22
3.1. Организационные основы применения балльно-рейтинговой системы оценки успеваемости обучающихся по дисциплине (модулю).....	22
3.2. Проведение текущего контроля успеваемости обучающихся по дисциплине (модулю) в соответствии с балльно-рейтинговой системой оценки успеваемости обучающегося.....	23
3.3. Проведение промежуточной аттестации обучающихся по дисциплине (модулю) в соответствии с балльно-рейтинговой системой оценки успеваемости обучающегося.....	24
ЛИСТ РЕГИСТРАЦИИ ИЗМЕНЕНИЙ.....	26

1. МЕТОДИЧЕСКИЕ МАТЕРИАЛЫ К ЛЕКЦИОННЫМ И ЛАБОРАТОРНЫМ ЗАНЯТИЯМ

1.1. Методические материалы к проведению лекционных занятий по дисциплине (модулю)

Лекция - один из методов обучения, одна из основных системообразующих форм организации учебного процесса в вузе. Лекционное занятие представляет собой систематическое, последовательное, монологическое изложение педагогическим работником учебного материала, как правило, теоретического характера. Такое занятие представляет собой элемент технологии представления учебного материала путем логически стройного, систематически последовательного и ясного изложения.

Цель лекции – организация целенаправленной познавательной деятельности обучающихся по овладению программным материалом дисциплины (модуля). Чтение курса лекций позволяет дать связанное, последовательное изложение материала в соответствии с новейшими данными науки, сообщить слушателям основное содержание предмета в целостном, систематизированном виде. В ряде случаев лекция выполняет функцию основного источника информации: при отсутствии учебников и учебных пособий, чаще по новым курсам; в случае, когда новые научные данные по той или иной теме не нашли отражения в учебниках; отдельные разделы и темы очень сложны для самостоятельного изучения. В таких случаях только лектор может методически помочь обучающимся в освоении сложного материала.

Возможные формы проведения лекций:

- Вводная лекция – один из наиболее важных и трудных видов лекции при чтении систематических курсов. От успеха этой лекции во многом зависит успех усвоения всего курса. Она может содержать: определение дисциплины (модуля); краткую историческую справку о дисциплине (модуле); цели и задачи дисциплины (модуля), ее роль в общей системе обучения и связь со смежными дисциплинами (модулями); основные проблемы (понятия и определения) данной науки; основную и дополнительную учебную литературу; особенности самостоятельной работы обучающихся над дисциплиной (модулем) и формы участия в научно-исследовательской работе; отчетность по курсу.

- Информационная лекция ориентирована на изложение и объяснение обучающимся научной информации, подлежащей осмыслению и запоминанию. Это самый традиционный тип лекций в практике высшей школы.

- Заключительная лекция предназначена для обобщения полученных знаний и раскрытия перспектив дальнейшего развития данной науки.

- Обзорная лекция – это систематизация научных знаний на высоком уровне, допускающая большое число ассоциативных связей в процессе осмысления информации, излагаемой при раскрытии внутрисубъектной и межпредметной связей, исключая детализацию и конкретизацию. Как правило, стержень излагаемых теоретических положений составляет научно-понятийная и концептуальная основа всего курса или крупных его разделов.

- Лекция-беседа - непосредственный контакт педагогического работника с аудиторией - диалог. По ходу лекции педагогический работник задает вопросы для выяснения мнений и уровня осведомленности обучающихся по рассматриваемой проблеме.

- Лекция-дискуссия - свободный обмен мнениями в ходе изложения лекционного материала. Педагогический работник активизирует участие в обсуждении отдельными вопросами, сопоставляет между собой различные мнения и тем самым развивает дискуссию, стремясь направить ее в нужное русло.

- Лекция с применением обратной связи включает в себе то, что в начале и конце каждого раздела лекции задаются вопросы. Первый - для того, чтобы узнать, насколько обучающиеся ориентируются в излагаемом материале, вопрос в конце раздела предназначен для выяснения степени усвоения только что изложенного материала. При

неудовлетворительных результатах контрольного опроса педагогический работник возвращается к уже прочитанному разделу, изменив при этом методику подачи материала.

- Проблемная лекция опирается на логику последовательно моделируемых проблемных ситуаций путем постановки проблемных вопросов или предъявления проблемных задач. Проблемный вопрос - это диалектическое противоречие, требующее для своего решения размышления, сравнения, поиска, приобретения и применения новых знаний. Проблемная задача содержит дополнительную вводную информацию и при необходимости некоторые ориентиры поиска ее решения.

- Программированная лекция - консультация – педагогический работник сам составляет и предлагает обучающимся вопросы. На подготовленные вопросы педагогический работник сначала просит ответить обучающихся, а затем проводит анализ и обсуждение неправильных ответов. В лекциях можно использовать наглядные материалы, а также подготовить презентацию. Что касается презентации, то в качестве визуальной поддержки ее можно органично интегрировать во все вышеупомянутые лекции. В то же время лекцию-презентацию возможно выделить и в качестве самостоятельной формы. Лекция-презентация должна отражать суть основных и (или) проблемных вопросов лекции, на которые особо следует обратить внимание обучающихся. В условиях применения активного метода проведения занятий презентация представляется весьма удачным способом донесения информации до слушателей. Единственное, на что следует обратить внимание при подготовке слайдов, - это их оформление и текст. Слайд не должен быть перегружен картинками и лишней информацией, которая будет отвлекать от основного аспекта того или иного вопроса лекции. Во время лекции можно задавать вопросы аудитории в отношении того или иного слайда, тем самым еще больше вовлекая обучающихся в проблематику.

Краткое содержание лекционных занятий

Наименование разделов	Содержание учебного материала
РАЗДЕЛ 1. ТЕХНОЛОГИЧЕСКИЙ ПРОЦЕСС ОБРАБОТКИ ИНФОРМАЦИИ И ЕГО КЛАССИФИКАЦИЯ	Технологический процесс обработки информации и его классификация.
РАЗДЕЛ 2. ОПЕРАЦИИ ТЕХНОЛОГИЧЕСКОГО ПРОЦЕССА ОБРАБОТКИ ИНФОРМАЦИИ, ИХ КЛАССИФИКАЦИЯ	Операции технологического процесса обработки информации, их классификация
РАЗДЕЛ 3. МЕТОДЫ И СРЕДСТВА ЗАЩИТЫ ПРОГРАММ ОТ КОМПЬЮТЕРНЫХ ВИРУСОВ	Средства реализации операций обработки информации
РАЗДЕЛ 4. ТЕХНИЧЕСКИЕ СРЕДСТВА ПЕРЕДАЧИ ИНФОРМАЦИИ	Технические средства передачи информации
РАЗДЕЛ 5. СРЕДСТВА ОБРАБОТКИ ИНФОРМАЦИИ	Средства обработки информации
РАЗДЕЛ 6. ОРГАНИЗАЦИЯ ТЕХНОЛОГИЧЕСКОГО ПРОЦЕССА ОБРАБОТКИ ИНФОРМАЦИИ	Организация технологического процесса обработки информации

1.2. Методические материалы по подготовке к лабораторным занятиям по дисциплине (модулю)

Лабораторные занятия - одна из форм учебного занятия, направленная на развитие самостоятельности обучающихся и приобретение умений и навыков. Данные учебные занятия углубляют, расширяют, детализируют полученные ранее знания. Лабораторное занятие предполагает выполнение обучающимися по заданию и под руководством преподавателей одной или нескольких работ.

Цель лабораторных занятий состоит в развитии познавательных способностей, самостоятельности мышления и творческой активности обучающихся; углублении, расширении, детализировании знаний, полученных на лекции в обобщенной форме, и содействии выработке навыков профессиональной деятельности. В отдельных случаях на лабораторных занятиях руководителем занятия сообщаются дополнительные знания.

Для достижения поставленных целей и решения требуемого перечня задач лабораторные занятия проводятся традиционными технологиями или с использованием активных и интерактивных образовательных технологий.

При подготовке и работе во время проведения лабораторных занятий следует обратить внимание на следующие моменты: на процесс предварительной подготовки, на работу во время занятия, обработку полученных результатов, исправление полученных замечаний.

Предварительная подготовка к лабораторному занятию заключается в изучении теоретического материала в отведенное для самостоятельной работы время, ознакомление с инструктивными материалами с целью осознания задач занятия, техники безопасности при работе с приборами, веществами.

Работа во время проведения занятия включает:

– консультирование студентов преподавателями и вспомогательным персоналом с целью предоставления исчерпывающей информации, необходимой для самостоятельного выполнения предложенных преподавателем задач.

– самостоятельное выполнение заданий согласно обозначенной рабочей программой дисциплины (модуля) тематики.

Задания для самостоятельной работы к Разделу 1

Вопросы для самостоятельной работы к Разделу 1

1. Технологический процесс обработки информации и его классификация.
2. Построение технологического процесса обработки информации.
3. Технологические *процессы* обработки информации, состав и последовательность операций.
4. Типы организации технологического процесса обработки информации.
5. Степень централизации обработки данных технологического процесса обработки информации.
6. Тип автоматизированного процесса управления технологического процесса обработки информации.
7. Технологические процессы, выполняемые в системах обработки данных.
8. Технологические процессы аналитической обработки данных в системах подготовки принятия решений и экспертных системах.
9. Технологические процессы для разработки новых видов продукции и получения чертежной и технологической документации в системах автоматизированного проектирования.
10. Технологические процессы, выполняемые в системах электронного документооборота.
11. Внемашинные технологические процессы, имеющие подготовительный характер.
12. Внутримашинные, связанные с хранением и обработкой полученной информации.
13. Технологические процессы обработки текстовой информации.
14. Технологические процессы обработки графической информации.

15. Технологические процессы обработки мультимедийной информации.
16. Технологические процессы на базе экспертных систем.
17. Технологические процессы обработки информации в локальных вычислительных сетях.
18. Технологические процессы обработки информации в региональных сетях.
19. Технологические процессы обработки информации в глобальных сетях.
20. Пакетный режим обработки информации.
21. Диалоговый режим обработки информации.
22. Режим разделения времени. Режим реального времени.
23. Технологические процессы, обрабатывающие локальные файлы.
24. Технологические процессы, обрабатывающие локальные базы данных.
25. Технологические процессы, обрабатывающие распределенные базы данных
26. Технологические процессы, применяющие функционально ориентированные пакеты, используемые для автоматизации решения задач функциональных подсистем.
27. Технологические процессы, использующие методом - ориентированные пакеты, применяемые для решения задач класса системы подготовки принятия решений.
28. Технологические процессы на базе профессионально ориентированных пакетов, предназначенных для обработки различных типов данных.

Литература для самостоятельного изучения к Разделу 1.

Основная литература

1. Нефедов, В. И. Общая теория связи : учебник для вузов / В. И. Нефедов, А. С. Сигов ; под редакцией В. И. Нефедова. — Москва : Издательство Юрайт, 2023. — 495 с. — (Высшее образование). — ISBN 978-5-534-01326-9. — URL : <https://urait.ru/bcode/511124>
2. Прикладные методы цифровой обработки сигналов в радиотехнических системах : учебное пособие : [16+] / А. М. Макаров, П. П. Клименко, В. Т. Корниенко [и др.] ; Южный федеральный университет. – Ростов-на-Дону ; Таганрог : Южный федеральный университет, 2021. – 130 с. : ил., табл., схем. – Режим доступа: по подписке. – URL: <https://biblioclub.ru/index.php?page=book&id=683927> (дата обращения: 09.03.2023). – Библиогр. в кн. – ISBN 978-5-9275-3802-7. – Текст : электронный.
3. Казарин, О. В. Программно-аппаратные средства защиты информации. Защита программного обеспечения : учебник и практикум для вузов / О. В. Казарин, А. С. Забабурин. — Москва : Издательство Юрайт, 2023. — 312 с. — (Высшее образование). — ISBN 978-5-9916-9043-0. — Текст : электронный // Образовательная платформа Юрайт [сайт]. — URL: <https://urait.ru/bcode/513300>.

Дополнительная литература

1. Внуков, А. А. Защита информации : учебное пособие для вузов / А. А. Внуков. — 3-е изд., перераб. и доп. — Москва : Издательство Юрайт, 2023. — 161 с. — (Высшее образование). — ISBN 978-5-534-07248-8. — Текст : электронный // Образовательная платформа Юрайт [сайт]. — URL: <https://urait.ru/bcode/512268>.
2. Лось, А. Б. Криптографические методы защиты информации для изучающих компьютерную безопасность : учебник для вузов / А. Б. Лось, А. Ю. Нестеренко, М. И. Рожков. — 2-е изд., испр. — Москва : Издательство Юрайт, 2023. — 473 с. — (Высшее образование). — ISBN 978-5-534-12474-3. — Текст : электронный // Образовательная платформа Юрайт [сайт]. — URL: <https://urait.ru/bcode/511138>.
3. Суворова, Г. М. Информационная безопасность : учебное пособие для вузов / Г. М. Суворова. — 2-е изд., перераб. и доп. — Москва : Издательство Юрайт, 2023. — 277 с. —

(Высшее образование). — ISBN 978-5-534-16450-3. — Текст : электронный // Образовательная платформа Юрайт [сайт]. — URL: <https://urait.ru/bcode/531084>.

Задания для самостоятельной работы к Разделу 2

Вопросы для самостоятельной работы к Разделу 2

1. Операции технологического процесса обработки информации, их классификация.
2. Операции по получению первичной информации, которая отражает состояние процессов в подразделениях промышленных предприятий, занятых производственной деятельностью.
3. Сбор первичной информации, т. е. получение количественной характеристики показателей;
4. Регистрация первичной информации, т. е. нанесение полученной информации на материальный носитель;
5. Передача первичной информации от места возникновения к месту обработки.
6. Операции ввода данных в ЭВМ.
7. Прием, контроль и регистрация данных в пункте обработки информации;
8. Ввод данных в ЭВМ;
9. Контроль ошибок и загрузка данных в информационную базу;
10. Ведение информационной базы, включая такие операции, как корректировка информации, внесение дополнений и т. д.
11. Операции обработки данных в ЭВМ и получения результатной информации.
12. Обеспечение достоверности, своевременности получения и полноты результатной информации.
13. Анализ и контроль полученных результатных данных;
14. Выявление и исправление ошибок по причине неправильности введенных исходных данных, сбоев в работе машины, ошибок пользователя, оператора или программиста.

Литература для самостоятельного изучения к Разделу 2.

Основная литература

1. Нефедов, В. И. Общая теория связи : учебник для вузов / В. И. Нефедов, А. С. Сигов ; под редакцией В. И. Нефедова. — Москва : Издательство Юрайт, 2023. — 495 с. — (Высшее образование). — ISBN 978-5-534-01326-9. — URL :<https://urait.ru/bcode/511124>
2. Прикладные методы цифровой обработки сигналов в радиотехнических системах : учебное пособие : [16+] / А. М. Макаров, П. П. Клименко, В. Т. Корниенко [и др.] ; Южный федеральный университет. – Ростов-на-Дону ; Таганрог : Южный федеральный университет, 2021. – 130 с. : ил., табл., схем. – Режим доступа: по подписке. – URL: <https://biblioclub.ru/index.php?page=book&id=683927> (дата обращения: 09.03.2023). – Библиогр. в кн. – ISBN 978-5-9275-3802-7. – Текст : электронный.
3. Казарин, О. В. Программно-аппаратные средства защиты информации. Защита программного обеспечения : учебник и практикум для вузов / О. В. Казарин, А. С. Забабурин. — Москва : Издательство Юрайт, 2023. — 312 с. — (Высшее образование). — ISBN 978-5-9916-9043-0. — Текст : электронный // Образовательная платформа Юрайт [сайт]. — URL: <https://urait.ru/bcode/513300>.

Дополнительная литература

1. Внуков, А. А. Защита информации : учебное пособие для вузов / А. А. Внуков. — 3-е изд., перераб. и доп. — Москва : Издательство Юрайт, 2023. — 161 с. — (Высшее образование).

образование). — ISBN 978-5-534-07248-8. — Текст : электронный // Образовательная платформа Юрайт [сайт]. — URL: <https://urait.ru/bcode/512268>.

2. Лось, А. Б. Криптографические методы защиты информации для изучающих компьютерную безопасность : учебник для вузов / А. Б. Лось, А. Ю. Нестеренко, М. И. Рожков. — 2-е изд., испр. — Москва : Издательство Юрайт, 2023. — 473 с. — (Высшее образование). — ISBN 978-5-534-12474-3. — Текст : электронный // Образовательная платформа Юрайт [сайт]. — URL: <https://urait.ru/bcode/511138>.

3. Суворова, Г. М. Информационная безопасность : учебное пособие для вузов / Г. М. Суворова. — 2-е изд., перераб. и доп. — Москва : Издательство Юрайт, 2023. — 277 с. — (Высшее образование). — ISBN 978-5-534-16450-3. — Текст : электронный // Образовательная платформа Юрайт [сайт]. — URL: <https://urait.ru/bcode/531084>.

Задания для самостоятельной работы к Разделу 3

Вопросы для самостоятельной работы к Разделу 3

1. Средства реализации операций обработки информации.
2. Средства формирования первичной информации.
3. Средства сбора первичной информации.
4. Полуавтоматический и автоматический способы сбора информации.
5. Методы сбора первичной информации в режиме реального времени; в регламентном режиме.
6. Системы автоматического сбора и регистрации информации.
7. Специализированные средства сбора и регистрации информации.

Литература для самостоятельного изучения к Разделу 3.

Основная литература

1. Нефедов, В. И. Общая теория связи : учебник для вузов / В. И. Нефедов, А. С. Сигов ; под редакцией В. И. Нефедова. — Москва : Издательство Юрайт, 2023. — 495 с. — (Высшее образование). — ISBN 978-5-534-01326-9. — URL: <https://urait.ru/bcode/511124>

2. Прикладные методы цифровой обработки сигналов в радиотехнических системах : учебное пособие : [16+] / А. М. Макаров, П. П. Клименко, В. Т. Корниенко [и др.] ; Южный федеральный университет. — Ростов-на-Дону ; Таганрог : Южный федеральный университет, 2021. — 130 с. : ил., табл., схем. — Режим доступа: по подписке. — URL: <https://biblioclub.ru/index.php?page=book&id=683927> (дата обращения: 09.03.2023). — Библиогр. в кн. — ISBN 978-5-9275-3802-7. — Текст : электронный.

3. Казарин, О. В. Программно-аппаратные средства защиты информации. Защита программного обеспечения : учебник и практикум для вузов / О. В. Казарин, А. С. Забабурин. — Москва : Издательство Юрайт, 2023. — 312 с. — (Высшее образование). — ISBN 978-5-9916-9043-0. — Текст : электронный // Образовательная платформа Юрайт [сайт]. — URL: <https://urait.ru/bcode/513300>.

Дополнительная литература

1. Внуков, А. А. Защита информации : учебное пособие для вузов / А. А. Внуков. — 3-е изд., перераб. и доп. — Москва : Издательство Юрайт, 2023. — 161 с. — (Высшее образование). — ISBN 978-5-534-07248-8. — Текст : электронный // Образовательная платформа Юрайт [сайт]. — URL: <https://urait.ru/bcode/512268>.

2. Лось, А. Б. Криптографические методы защиты информации для изучающих компьютерную безопасность : учебник для вузов / А. Б. Лось, А. Ю. Нестеренко, М. И. Рожков. — 2-е изд., испр. — Москва : Издательство Юрайт, 2023. — 473 с. — (Высшее образование). — ISBN 978-5-534-12474-3. — Текст : электронный // Образовательная платформа Юрайт [сайт]. — URL: <https://urait.ru/bcode/511138>.

3. Суворова, Г. М. Информационная безопасность : учебное пособие для вузов / Г. М. Суворова. — 2-е изд., перераб. и доп. — Москва : Издательство Юрайт, 2023. — 277 с. — (Высшее образование). — ISBN 978-5-534-16450-3. — Текст : электронный // Образовательная платформа Юрайт [сайт]. — URL: <https://urait.ru/bcode/531084>.

Задания для самостоятельной работы к Разделу 4

Вопросы для самостоятельной работы к Разделу 4

1. Технические средства передачи информации.
2. Операции передачи информации.
3. Локальные сети ЭВМ
4. Региональные сети.
5. Глобальные сети ЭВМ.
6. Для обеспечения достоверности передачи информации применяют две группы методов контроля:
7. Аппаратный метод контроля достоверности передачи информации.
8. Информационный метод контроля достоверности передачи информации.
9. Метод контроля по модулю (контроль фрагмента сообщения); метод контрольных сумм.
10. Проектирование технологических процессов получения первичной информации.

Литература для самостоятельного изучения к Разделу 4.

Основная литература

1. Нефедов, В. И. Общая теория связи : учебник для вузов / В. И. Нефедов, А. С. Сигов ; под редакцией В. И. Нефедова. — Москва : Издательство Юрайт, 2023. — 495 с. — (Высшее образование). — ISBN 978-5-534-01326-9. — URL: <https://urait.ru/bcode/511124>

2. Прикладные методы цифровой обработки сигналов в радиотехнических системах : учебное пособие : [16+] / А. М. Макаров, П. П. Клименко, В. Т. Корниенко [и др.] ; Южный федеральный университет. — Ростов-на-Дону ; Таганрог : Южный федеральный университет, 2021. — 130 с. : ил., табл., схем. — Режим доступа: по подписке. — URL: <https://biblioclub.ru/index.php?page=book&id=683927> (дата обращения: 09.03.2023). — Библиогр. в кн. — ISBN 978-5-9275-3802-7. — Текст : электронный.

3. Казарин, О. В. Программно-аппаратные средства защиты информации. Защита программного обеспечения : учебник и практикум для вузов / О. В. Казарин, А. С. Забабурин. — Москва : Издательство Юрайт, 2023. — 312 с. — (Высшее образование). — ISBN 978-5-9916-9043-0. — Текст : электронный // Образовательная платформа Юрайт [сайт]. — URL: <https://urait.ru/bcode/513300>.

Дополнительная литература

1. Внуков, А. А. Защита информации : учебное пособие для вузов / А. А. Внуков. — 3-е изд., перераб. и доп. — Москва : Издательство Юрайт, 2023. — 161 с. — (Высшее образование). — ISBN 978-5-534-07248-8. — Текст : электронный // Образовательная платформа Юрайт [сайт]. — URL: <https://urait.ru/bcode/512268>.

2. Лось, А. Б. Криптографические методы защиты информации для изучающих компьютерную безопасность : учебник для вузов / А. Б. Лось, А. Ю. Нестеренко, М. И. Рожков. — 2-е изд., испр. — Москва : Издательство Юрайт, 2023. — 473 с. — (Высшее образование). — ISBN 978-5-534-12474-3. — Текст : электронный // Образовательная платформа Юрайт [сайт]. — URL: <https://urait.ru/bcode/511138>.

3. Суворова, Г. М. Информационная безопасность : учебное пособие для вузов / Г. М. Суворова. — 2-е изд., перераб. и доп. — Москва : Издательство Юрайт, 2023. — 277 с. — (Высшее образование). — ISBN 978-5-534-16450-3. — Текст : электронный // Образовательная платформа Юрайт [сайт]. — URL: <https://urait.ru/bcode/531084>.

Задания для самостоятельной работы к Разделу 5

Вопросы для самостоятельной работы к Разделу 5

1. Средства обработки информации.
2. Классификация электронно-вычислительных машин.
3. Аналоговые вычислительные машины.
4. Цифровые вычислительные машины.
5. Гибридные вычислительные машины.
6. Универсальные ЭВМ.
7. Проблемно-ориентированные ЭВМ.
8. Специализированные ЭВМ.
9. СуперЭВМ.
10. Большие ЭВМ (мейнфреймы).
11. Малые (мини) ЭВМ.
12. МикроЭВМ.
13. Сервер приложений (универсальный).
14. Сервер баз данных (АБД).
15. Файловый сервер.
16. Архивационный сервер.
17. Почтовый сервер.

Литература для самостоятельного изучения к Разделу 5.

Основная литература

1. Нефедов, В. И. Общая теория связи : учебник для вузов / В. И. Нефедов, А. С. Сигов ; под редакцией В. И. Нефедова. — Москва : Издательство Юрайт, 2023. — 495 с. — (Высшее образование). — ISBN 978-5-534-01326-9. — URL: <https://urait.ru/bcode/511124>

2. Прикладные методы цифровой обработки сигналов в радиотехнических системах : учебное пособие : [16+] / А. М. Макаров, П. П. Клименко, В. Т. Корниенко [и др.] ; Южный федеральный университет. — Ростов-на-Дону ; Таганрог : Южный федеральный университет, 2021. — 130 с. : ил., табл., схем. — Режим доступа: по подписке. — URL: <https://biblioclub.ru/index.php?page=book&id=683927> (дата обращения: 09.03.2023). — Библиогр. в кн. — ISBN 978-5-9275-3802-7. — Текст : электронный.

3. Казарин, О. В. Программно-аппаратные средства защиты информации. Защита программного обеспечения : учебник и практикум для вузов / О. В. Казарин, А. С. Забабурин. — Москва : Издательство Юрайт, 2023. — 312 с. — (Высшее образование). — ISBN 978-5-9916-9043-0. — Текст : электронный // Образовательная платформа Юрайт [сайт]. — URL: <https://urait.ru/bcode/513300>.

Дополнительная литература

1. Внуков, А. А. Защита информации : учебное пособие для вузов / А. А. Внуков. — 3-е изд., перераб. и доп. — Москва : Издательство Юрайт, 2023. — 161 с. — (Высшее образование). — ISBN 978-5-534-07248-8. — Текст : электронный // Образовательная платформа Юрайт [сайт]. — URL: <https://urait.ru/bcode/512268>.

2. Лось, А. Б. Криптографические методы защиты информации для изучающих компьютерную безопасность : учебник для вузов / А. Б. Лось, А. Ю. Нестеренко, М. И. Рожков. — 2-е изд., испр. — Москва : Издательство Юрайт, 2023. — 473 с. — (Высшее образование). — ISBN 978-5-534-12474-3. — Текст : электронный // Образовательная платформа Юрайт [сайт]. — URL: <https://urait.ru/bcode/511138>.

3. Суворова, Г. М. Информационная безопасность : учебное пособие для вузов / Г. М. Суворова. — 2-е изд., перераб. и доп. — Москва : Издательство Юрайт, 2023. — 277 с. — (Высшее образование). — ISBN 978-5-534-16450-3. — Текст : электронный // Образовательная платформа Юрайт [сайт]. — URL: <https://urait.ru/bcode/531084>.

Задания для самостоятельной работы к Разделу 6

Вопросы для самостоятельной работы к Разделу 6

1. Организация технологического процесса обработки информации.
2. Варианты организации технологического процесса обработки информации.
3. Технология обработки данных, ее стандартизация.
4. Технологическая карта.
5. Инструкционная карта.
6. Состав операций технологического процесса обработки информации и последовательность их выполнения.
7. Организация технологического процесса обработки информации базируется на единстве методологии обработки данных.
8. Обобщенная схема технологического процесса при решении основных функциональных и управленческих задач.
9. Этапы технологического процесса обработки информации.
10. Подготовительный этап технологического процесса обработки информации:
11. Основной этап технологического процесса обработки информации.
12. Заключительный этап технологического процесса обработки информации.

Литература для самостоятельного изучения к Разделу 6.

Основная литература

1. Нефедов, В. И. Общая теория связи : учебник для вузов / В. И. Нефедов, А. С. Сигов ; под редакцией В. И. Нефедова. — Москва : Издательство Юрайт, 2023. — 495 с. — (Высшее образование). — ISBN 978-5-534-01326-9. — URL: <https://urait.ru/bcode/511124>

2. Прикладные методы цифровой обработки сигналов в радиотехнических системах : учебное пособие : [16+] / А. М. Макаров, П. П. Клименко, В. Т. Корниенко [и др.] ; Южный федеральный университет. — Ростов-на-Дону ; Таганрог : Южный федеральный университет, 2021. — 130 с. : ил., табл., схем. — Режим доступа: по подписке. — URL: <https://biblioclub.ru/index.php?page=book&id=683927> (дата обращения: 09.03.2023). — Библиогр. в кн. — ISBN 978-5-9275-3802-7. — Текст : электронный.

3. Казарин, О. В. Программно-аппаратные средства защиты информации. Защита программного обеспечения : учебник и практикум для вузов / О. В. Казарин, А. С. Забабурин. — Москва : Издательство Юрайт, 2023. — 312 с. — (Высшее образование). — ISBN 978-5-

9916-9043-0. — Текст : электронный // Образовательная платформа Юрайт [сайт]. — URL: <https://urait.ru/bcode/513300>.

Дополнительная литература

1. Внуков, А. А. Защита информации : учебное пособие для вузов / А. А. Внуков. — 3-е изд., перераб. и доп. — Москва : Издательство Юрайт, 2023. — 161 с. — (Высшее образование). — ISBN 978-5-534-07248-8. — Текст : электронный // Образовательная платформа Юрайт [сайт]. — URL: <https://urait.ru/bcode/512268>.

2. Лось, А. Б. Криптографические методы защиты информации для изучающих компьютерную безопасность : учебник для вузов / А. Б. Лось, А. Ю. Нестеренко, М. И. Рожков. — 2-е изд., испр. — Москва : Издательство Юрайт, 2023. — 473 с. — (Высшее образование). — ISBN 978-5-534-12474-3. — Текст : электронный // Образовательная платформа Юрайт [сайт]. — URL: <https://urait.ru/bcode/511138>.

3. Суворова, Г. М. Информационная безопасность : учебное пособие для вузов / Г. М. Суворова. — 2-е изд., перераб. и доп. — Москва : Издательство Юрайт, 2023. — 277 с. — (Высшее образование). — ISBN 978-5-534-16450-3. — Текст : электронный // Образовательная платформа Юрайт [сайт]. — URL: <https://urait.ru/bcode/531084>.

2. МЕТОДИЧЕСКИЕ РЕКОМЕНДАЦИИ ДЛЯ ОБУЧАЮЩИХСЯ ПО ОСВОЕНИЮ ДИСЦИПЛИНЫ (МОДУЛЯ) И САМОСТОЯТЕЛЬНОЙ РАБОТЕ

Освоение обучающимся дисциплины (модуля) «Технологии возможностей и безбарьерной среды» предполагает изучение материалов дисциплины на аудиторных занятиях и в ходе самостоятельной работы. Аудиторные занятия проходят в форме лекций, семинаров, практических и лабораторных занятий. Самостоятельная работа включает разнообразный комплекс видов и форм работы обучающихся.

Для успешного освоения дисциплины (модуля) и достижения поставленных целей необходимо внимательно ознакомиться с рабочей программы дисциплины (модуля), доступной в электронной информационно-образовательной среде РГСУ.

Следует обратить внимание на списки основной и дополнительной литературы, на предлагаемые преподавателем ресурсы информационно-телекоммуникационной сети Интернет. Эта информация необходима для самостоятельной работы обучающегося.

При подготовке к аудиторным занятиям необходимо помнить особенности каждой формы его проведения.

Подготовка к учебному занятию лекционного типа заключается в следующем.

С целью обеспечения успешного обучения обучающийся должен готовиться к лекции, поскольку она является важнейшей формой организации учебного процесса, поскольку:

- знакомит с новым учебным материалом;
- разъясняет учебные элементы, трудные для понимания;
- систематизирует учебный материал;
- ориентирует в учебном процессе.

С этой целью:

- внимательно прочитайте материал предыдущей лекции;
- ознакомьтесь с учебным материалом по учебнику и учебным пособиям с темой прочитанной лекции;
- внесите дополнения к полученным ранее знаниям по теме лекции на полях лекционной тетради;
- запишите возможные вопросы, которые вы зададите лектору на лекции по материалу изученной лекции;
- постарайтесь уяснить место изучаемой темы в своей подготовке;
- узнайте тему предстоящей лекции (по тематическому плану, по информации лектора) и запишите информацию, которой вы владеете по данному вопросу.

Подготовка к занятию семинарского типа.

При подготовке и работе во время проведения занятий семинарского типа следует обратить внимание на следующие моменты: на процесс предварительной подготовки, на работу во время занятия, обработку полученных результатов, исправление полученных замечаний.

Предварительная подготовка к учебному занятию семинарского типа заключается в изучении теоретического материала в отведенное для самостоятельной работы время, ознакомление с инструктивными материалами с целью осознания задач практического занятия, техники безопасности при работе с приборами, веществами.

Работа во время проведения учебного занятия семинарского типа включает:

– консультирование студентов преподавателями и вспомогательным персоналом с целью предоставления исчерпывающей информации, необходимой для самостоятельного выполнения предложенных преподавателем задач.

– самостоятельное выполнение заданий согласно обозначенной рабочей программой дисциплины (модуля) тематики.

Самостоятельная работа.

Самостоятельная работа - планируемая учебная, учебно-исследовательская, научно-исследовательская работа студентов, выполняемая во внеаудиторное (аудиторное) время по заданию и при методическом руководстве преподавателя, но без его непосредственного участия (при частичном непосредственном участии преподавателя, оставляющем ведущую роль за работой студентов).

Для более углубленного изучения темы задания для самостоятельной работы рекомендуется выполнять параллельно с изучением данной темы. При выполнении заданий по возможности используйте наглядное представление материала.

Самостоятельная работа студентов в ВУЗе является важным видом учебной и научной деятельности студента. Самостоятельная работа студентов играет значительную роль в рейтинговой технологии обучения.

К современному специалисту в области медицины общество предъявляет достаточно широкий перечень требований, среди которых немаловажное значение имеет наличие у выпускников определенных навыков (компетенций) и умения самостоятельно добывать знания из различных источников, систематизировать полученную информацию, давать оценку конкретной профессиональной ситуации. Формирование такого умения происходит в течение всего периода обучения.

В процессе самостоятельной работы студент приобретает необходимые для будущей специальности компетенции, навыки самоорганизации, самоконтроля, самоуправления, саморефлексии и становится активным самостоятельным субъектом учебной деятельности.

Самостоятельная работа студентов должна оказывать важное влияние на формирование личности будущего специалиста, его компетентность. Каждый студент самостоятельно определяет режим своей работы и меру труда, затрачиваемого на овладение учебным содержанием по каждой дисциплине. Он выполняет внеаудиторную работу по личному индивидуальному плану, в зависимости от его подготовки, времени и других условий.

Виды самостоятельной работы.

Работа с литературой.

При работе с книгой необходимо подобрать литературу, научиться правильно ее читать, вести записи. Для подбора литературы в библиотеке используются алфавитный и систематический каталоги. Важно помнить, что рациональные навыки работы с книгой - это всегда большая экономия времени и сил. Правильный подбор учебников рекомендуется преподавателем, читающим лекционный курс. Необходимая литература может быть также указана в методических разработках по данному курсу. Изучая материал по учебнику, следует переходить к следующему вопросу только после правильного уяснения предыдущего, описывая на бумаге все выкладки и вычисления (в том числе те, которые в учебнике опущены или на лекции даны для самостоятельного вывода). При изучении любой дисциплины

большую и важную роль играет самостоятельная индивидуальная работа. Особое внимание следует обратить на определение основных понятий курса. Студент должен подробно разбирать примеры, которые поясняют такие определения, и уметь строить аналогичные примеры самостоятельно. Нужно добиваться точного представления о том, что изучаешь. Полезно составлять опорные конспекты. При изучении материала по учебнику полезно в тетради (на специально отведенных полях) дополнять конспект лекций. Там же следует отмечать вопросы, выделенные студентом для консультации с преподавателем. Выводы, полученные в результате изучения, рекомендуется в конспекте выделять, чтобы они при перечитывании записей лучше запоминались. Опыт показывает, что многим студентам помогает составление листа опорных сигналов, содержащего важнейшие и наиболее часто употребляемые формулы и понятия. Такой лист помогает запомнить формулы, основные положения лекции, а также может служить постоянным справочником для студента. Различают два вида чтения: первичное и вторичное. Первичное - это внимательное, неторопливое чтение, при котором можно остановиться на трудных местах.

Задача вторичного чтения - полное усвоение смысла целого (по счету это чтение может быть и не вторым, а третьим или четвертым). Самостоятельная работа с учебниками и книгами (а также самостоятельное теоретическое исследование проблем, обозначенных преподавателем на лекциях) – это важнейшее условие формирования у себя научного способа познания.

Чтение научного текста является частью познавательной деятельности. Ее цель – извлечение из текста необходимой информации. От того на сколько осознанно читающим собственная внутренняя установка при обращении к печатному слову (найти нужные сведения, усвоить информацию полностью или частично, критически проанализировать материал и т.п.) во многом зависит эффективность осуществляемого действия.

Методические рекомендации по составлению конспекта:

1. Внимательно прочитайте текст. Уточните в справочной литературе непонятные слова. При записи не забудьте вынести справочные данные на поля конспекта;
2. Выделите главное, составьте план;
3. Кратко сформулируйте основные положения текста, отметьте аргументацию автора;
4. Законспектируйте материал, четко следуя пунктам плана. При конспектировании старайтесь выразить мысль своими словами. Записи следует вести четко, ясно.
5. Грамотно записывайте цитаты. Цитируя, учитывайте лаконичность, значимость мысли. В тексте конспекта желательно приводить не только тезисные положения, но и их доказательства. При оформлении конспекта необходимо стремиться к емкости каждого предложения. Мысли автора книги следует излагать кратко, заботясь о стиле и выразительности написанного. Число дополнительных элементов конспекта должно быть логически обоснованным, записи должны распределяться в определенной последовательности, отвечающей логической структуре произведения. Для уточнения и дополнения необходимо оставлять поля. Овладение навыками конспектирования требует от студента целеустремленности, повседневной самостоятельной работы.

Методические материалы по самостоятельному решению задач

При самостоятельном решении задач нужно обосновывать каждый этап решения, исходя из теоретических положений курса. Если студент видит несколько путей решения проблемы (задачи), то нужно сравнить их и выбрать самый рациональный. Полезно до начала вычислений составить краткий план решения проблемы (задачи). Решение проблемных задач или примеров следует излагать подробно, вычисления располагать в строгом порядке, отделяя вспомогательные вычисления от основных. Решения при необходимости нужно сопровождать комментариями, схемами, чертежами и рисунками. Следует помнить, что решение каждой учебной задачи должно доводиться до окончательного логического ответа, которого требует условие, и по возможности с выводом. Полученный ответ следует проверить способами, вытекающими из существа данной задачи. Полезно также (если возможно) решать

несколькими способами и сравнить полученные результаты. Решение задач данного типа нужно продолжать до приобретения твердых навыков в их решении.

Методические материалы к выполнению реферата

Реферат (от лат. referre – сообщать) – краткое изложение в письменном виде или в форме публикации доклада, содержания научного труда (трудов), литературы по теме. Работа над рефератом условно разделяется на выбор темы, подбор литературы, подготовку и защиту плана; написание теоретической части и всего текста с указанием библиографических данных используемых источников, подготовку доклада, выступление с ним. Тематика рефератов полностью связана с основными вопросами изучаемого курса.

Список литературы к темам не дается, и обучающиеся самостоятельно ведут библиографический поиск, причем им не рекомендуется ограничиваться университетской библиотекой.

Важно учитывать, что написание реферата требует от обучающихся определенных усилий. Особое внимание следует уделить подбору литературы, методике ее изучения с целью отбора и обработки собранного материала, обоснованию актуальности темы и теоретического уровня обоснованности используемых в качестве примеров фактов какой-либо деятельности.

Выбрав тему реферата, начав работу над литературой, необходимо составить план. Изучая литературу, продолжается обдумывание темы, осмысливание прочитанного, делаются выписки, сопоставляются точки зрения разных авторов и т.д. Реферативная работа сводится к тому, чтобы в ней выделились две взаимосвязанные стороны: во-первых, ее следует рассматривать как учебное задание, которое должен выполнить обучаемый, а во-вторых, как форму научной работы, творческого воображения при выполнении учебного задания.

Наличие плана реферата позволяет контролировать ход работы, избежать формального переписывания текстов из первоисточников.

Оформление реферата включает титульный лист, оглавление и краткий список использованной литературы. Список использованной литературы размещается на последней странице рукописи или печатной форме реферата. Реферат выполняется в письменной или печатной форме на белых листах формата А4 (210 x 297 мм). Шрифт Times New Roman, кегель 14, через 1,5 интервала при соблюдении следующих размеров текста: верхнее поле – 25 мм, нижнее – 20 мм, левое – 30 мм, правое – 15 мм. Нумерация страниц производится сверху листа, по центру. Титульный лист нумерации не подлежит.

Рефераты должны быть написаны простым, ясным языком, без претензий на наукообразность. Следует избегать сложных грамматических оборотов, непривычных терминов и символов. Если же такие термины и символы все-таки приводятся, то необходимо разъяснять их значение при первом упоминании в тексте реферата.

Объем реферата предполагает тщательный отбор информации, необходимой для краткого изложения вопроса. Важнейший этап – редактирование готового текста реферата и подготовка к обсуждению. Обсуждение требует хорошей ориентации в материале темы, умения выделить главное, поставить дискуссионный вопрос, привлечь внимание слушателей к интересной литературе, логично и убедительно изложить свои мысли.

Рефераты обязательно подлежат защите. Процедура защиты начинается с определения оппонентов защищающего свою работу. Они стремятся дать основательный анализ работы обучающимся, обращают внимание на положительные моменты и недостатки реферата, дают общую оценку содержанию, форме преподнесения материала, характеру использованной литературы. Иногда они дополняют тот или иной раздел реферата. Последнее особенно ценно, ибо говорит о глубоком знании обучающимся-оппонентом изучаемой проблемы.

Обсуждение не ограничивается выслушиванием оппонентов. Другие обучающиеся имеют право уточнить или опровергнуть какое-либо утверждение. Преподаватель предлагает любому обучающемуся задать вопрос по существу доклада или попытаться подвести итог обсуждению.

Алгоритм работы над рефератом

1. Выбор темы

Тема должна быть сформулирована грамотно (с литературной точки зрения);

В названии реферата следует поставить четкие рамки рассмотрения темы;

Желательно избегать слишком длинных названий;

Следует по возможности воздерживаться от использования в названии спорных с научной точки зрения терминов, излишней наукообразности, а также чрезмерного упрощения формулировок.

2. Реферат следует составлять из пяти основных частей: введения; основной части; заключения; списка литературы; приложений.

3. Основные требования к введению:

Во введении не следует концентрироваться на содержании; введение должно включать краткое обоснование актуальности темы реферата, где требуется показать, почему данный вопрос может представлять научный интерес и есть ли связь представляемого материала с современностью. Таким образом, тема реферата должна быть актуальна либо с научной точки зрения, либо с современных позиций.

Очень важно выделить цель, а также задачи, которые требуется решить для выполнения цели.

Введение должно содержать краткий обзор изученной литературы, в котором указывается взятый из того или иного источника материал, кратко анализируются изученные источники, показывается их сильные и слабые стороны;

Объем введения составляет две страницы текста.

4. Требования к основной части реферата:

Основная часть содержит материал, отобранный для рассмотрения проблемы;

Также основная часть должна включать в себя собственно мнение обучающихся и сформулированные самостоятельные выводы, опирающиеся на приведенные факты;

Материал, представленный в основной части, должен быть логически изложен и распределен по параграфам, имеющим свои названия;

В изложении основной части необходимо использовать сноски (в первую очередь, когда приводятся цифры и чьи-то цитаты);

Основная часть должна содержать иллюстративный материал (графики, таблицы и т. д.);

Объем основной части составляет около 10 страниц.

5. Требования к заключению:

В заключении формулируются выводы по параграфам, обращается внимание на выдвинутые во введении задачи и цели;

Заключение должно быть четким, кратким, вытекающим из содержания основной части.

6. Требования к оформлению списка литературы (по ГОСТу):

Необходимо соблюдать правильность последовательности записи источников: сначала следует писать фамилию, а после инициалы; название работы не ставится в кавычки; после названия сокращенно пишется место издания; затем идет год издания; наконец, называется процитированная страница.

Критерии оценки реферата

Обучающийся, защищающий реферат, должен рассказать о его актуальности, поставленных целях и задачах, изученной литературе, структуре основной части, сделанных в ходе работы выводах.

По окончании выступления ему может быть задано несколько вопросов по представленной проблеме.

Оценка складывается из соблюдения требований к реферату, грамотного раскрытия темы, умения четко рассказывать о представленном реферате, способности понять суть задаваемых по работе вопросов и найти точные ответы на них.

Методические материалы к выполнению эссе

Эссе – литературное произведение небольшого объема, обычно прозаическое, свободной композиции, передающее индивидуальные впечатления, суждения, соображения автора о той или иной проблеме, теме, о том или ином событии или явлении. Это вид самостоятельной исследовательской работы обучающихся, с целью углубления и закрепления теоретических знаний и освоения практических навыков. Цель эссе состоит в развитии самостоятельного творческого мышления и письменного изложения собственных мыслей. При написании эссе обучающийся должен представить развернутый письменный ответ на теоретический или практический актуальный вопрос, объявленный преподавателем в аудитории непосредственно перед ее написанием. В процессе написания эссе разрешается пользоваться нормативно-правовыми актами, конспектом лекций (в печатном виде). Использование интернет-ресурсов не допускается. Темы эссе преподаватель предлагает из числа тех, которые обучающиеся уже рассматривали на лекциях или семинарских занятиях, исходя из содержания заданий в составе оценочных средств. По решению преподавателя, в качестве темы эссе может быть выбрана одна или несколько тем, которые могут быть распределены между обучающимися по желанию.

Требования к выполнению эссе:

1. Проводится письменно.

2. Эссе выполняется на компьютере (гарнитура Times New Roman, шрифт 14) через 1,5 интервала с полями: верхнее, нижнее – 2; правое – 3; левое – 1,5. Отступ первой строки абзаца – 1,25. Сноски – постраничные. Таблицы и рисунки встраиваются в текст работы. При этом обязательный заголовок таблицы надо размещать над табличным полем, а рисунки сопровождать подрисовочными подписями. При включении в эссе нескольких таблиц и/или рисунков их нумерация обязательна. Обязательна и нумерация страниц. Их целесообразно проставлять внизу страницы – по середине или в правом углу. Номер страницы не ставится на титульном листе, но в общее число страниц он включается. Объем эссе, без учета приложений, не должен превышать 5 страниц. Значительное превышение установленного объема является недостатком работы и указывает на то, что обучающийся не сумел отобрать и переработать необходимый материал.

3. Работа должна содержать собственные умозаключения по сути поставленной проблемы, включать самостоятельно проведенный анализ по сути этой проблемы, выводы, обобщающие авторскую позицию по поставленной проблеме.

Критерии оценки эссе:

«Отлично» – исключительные знания материала, абсолютное понимание сути, безукоризненное знание основных понятий и положений, логически и лексически грамотно изложенный, содержательный, аргументированный, конкретный и исчерпывающий ответ.

«Хорошо» – глубокие знания материала, правильное понимание сути, знание основных понятий и положений, содержательный, полный и конкретный ответ.

«Удовлетворительно» – твердые, но недостаточно полные знания, верное понимание сути, в целом правильный ответ.

«Неудовлетворительно» – непонимание сущности задания, грубые ошибки в ответе.

Методические материалы по выполнению тестирования.

Тестовые задания содержат вопросы и 3-4 варианта ответа по базовым положениям изучаемой темы/раздела, составлены с расчетом на знания, полученные обучающимся в процессе изучения темы/раздела.

Тестовые задания выполняются в письменной форме и сдаются преподавателю, ведущему дисциплину (модуль). На выполнение тестовых заданий обучающимся отводится 45 минут.

При обработке результатов оценочной процедуры используются: критерии оценки по содержанию и качеству полученных ответов, ключи, оценочные листы.

Критерии оценки теста:

«Зачтено» - если обучающийся правильно выполнил не менее 2/3 всей работы или допустил не более одной грубой ошибки и двух недочетов, не более одной грубой и одной

негрубой ошибки, не более трех негрубых ошибок, одной негрубой ошибки и трех недочетов, при наличии четырех-пяти недочетов.

«*Не зачтено*» - если число ошибок и недочетов превысило норму для оценки 3 или правильно выполнено менее 2/3 всей работы.

Методические материалы по выполнению доклада.

Рекомендуется следующая структура доклада:

1. титульный лист, содержание доклада;
2. краткое изложение;
3. цели и задачи;
4. изложение характера исследований и рассмотренных проблем, гипотезы, спорные вопросы;
5. источники информации, методы сбора и анализа данных, степень их полноты и достоверности;
6. анализ и толкование полученных в работе результатов;
7. выводы и оценки;
8. библиография и приложения.

Время выступления докладчика не должно превышать 10 минут.

Основные требования к оформлению доклада:

- титульный лист должен включать название доклада, наименование предметной (цикловой) комиссии, фамилию обучающегося;
- все использованные литературные источники сопровождаются библиографическим описанием;
- приводимая цитата из источника берется в кавычки (оформляются сноски);
- единицы измерения должны применяться в соответствии с действующими стандартами;
- все названия литературных источников следует приводить в соответствии с новейшими изданиями;
- рекомендуется включение таблиц, графиков, схем, если они отражают основное содержание или улучшают ее наглядность;
- названия фирм, учреждений, организаций и предприятий должны именоваться так, как они указываются в источнике;

Критерии оценки доклада

При выполнении доклада обучающийся должен продемонстрировать умение кратко излагать прочитанный материал, а также умение обобщать и анализировать материал по теме доклада.

Презентация

Методические материалы к презентациям

1. Объем презентации 10 -20 слайдов.
2. На титульном слайде должно быть отражено:
 - наименование факультета;
 - тема презентации;
 - фамилия, имя, отчество, направление подготовки/ специальность, направленность (профиль)/ специализация, форма обучения, номер группы автора презентации;
 - фамилия, имя, отчество, степень, звание, должность руководитель работы;
 - год выполнения работы.
3. В презентации должны быть отражены обоснование актуальности представляемого материала, цели и задачи работы.
4. Содержание презентации должно включать наиболее значимый материал доклада, а также, при необходимости, таблицы, диаграммы, рисунки, фотографии, карты, видео – вставки, звуковое сопровождение.
5. Заключительный слайд должен содержать информацию об источниках информации для презентации.

Критерии оценки презентации

1. Объём презентации 10 -20 слайдов.
2. Правильность оформления титульного слайда.
3. Актуальность отобранного материала, обоснованность формулировки цели и задач работы.
4. Наглядность и логичность презентации, обоснованность использования таблиц, диаграмм, рисунков, фотографий, карт, видео – вставок, звукового сопровождения; правильный выбор шрифтов, фона, других элементов дизайна слайда.

5. Объём и качество источников информации (не менее 2-х интернет – источников и не менее 2-х литературных источников).

Методические материалы по подготовке к опросу

Самостоятельная работа обучающихся включает подготовку к опросу на практических занятиях. Для этого обучающийся изучает лекции, основную и дополнительную литературу, публикации, информацию из Интернет-ресурсов.

Тема и вопросы к практическим занятиям, вопросы для самоконтроля содержатся в рабочей программе и доводятся до студентов заранее.

Для подготовки к опросу обучающемуся необходимо ознакомиться с материалом, посвященным теме практического занятия, в учебнике или другой рекомендованной литературе, конспекте лекции, обратить внимание на усвоение основных понятий дисциплины, выявить неясные вопросы и подобрать дополнительную литературу для их освещения.

Критерии оценки опроса

«Отлично»:

- дан полный, развернутый ответ на поставленный вопрос;
- в ответе прослеживается четкая структура, логическая последовательность, отражающая сущность раскрываемых понятий, теорий, явлений;
- знание по предмету демонстрируется на фоне понимания его в системе данной науки и междисциплинарных связей;
- свободное владение терминологией;
- ответы на дополнительные вопросы четкие, краткие;

«Хорошо»:

- дан полный, развернутый ответ на поставленный вопрос, показано умение выделять существенные и несущественные признаки, причинно-следственные связи;
- ответ недостаточно логичен с единичными ошибками в частности, исправленные студентом с помощью преподавателя;
- единичные ошибки в терминологии;
- ответы на дополнительные вопросы правильные, недостаточно полные и четкие.

«Удовлетворительно»:

- ответ не полный, с ошибками в деталях, умение раскрыть значение обобщённых знаний не показано, речевое оформление требует поправок, коррекции;
- логика и последовательность изложения имеют нарушения, студент не способен самостоятельно выделить существенные и несущественные признаки и причинно-следственные связи;
- ошибки в раскрываемых понятиях, терминах;
- студент не ориентируется в теме, допускает серьезные ошибки;
- студент не может ответить на большую часть дополнительных вопросов.

«Неудовлетворительно»:

- ответ представляет собой разрозненные знания с существенными ошибками по вопросу;
- присутствуют фрагментарность, нелогичность изложения, студент не осознает связь обсуждаемого вопроса с другими объектами дисциплины, речь неграмотная;
- незнание терминологии;

– ответы на дополнительные вопросы неправильные.

Методические материалы по выполнению практического задания

При выполнении практического задания обучающийся придерживается следующего алгоритма:

1. Записать дату, тему и цель задания;
2. Ознакомиться с правилами и условия выполнения практического задания;
3. Повторить теоретические задания, необходимые для рациональной работы и других практических действий, используя конспекты лекций и рекомендованную литературу, представленной в программе;
4. Выполнить работу по предложенному алгоритму действий;
5. Обобщить результаты работы, сформулировать выводы / дать ответы на контрольные вопросы;

Работа должна быть выполнена грамотно, с соблюдением культуры изложения. При использовании данных из учебных, методических пособий и другой литературы, периодических изданий, Интернет-источников должны иметься ссылки на вышеперечисленные.

Критерии оценки практического задания:

«Отлично» – правильный ответ, дается четкое обоснование принятому решению; рассуждения четкие последовательные логические; используются ссылки на полученные при изучении дисциплины знания; правильно используются формулы, понятия, процедуры, имеющие прямое отношение к задаче для подтверждения принятого решения.

«Хорошо» – правильный ответ, дается обоснование принятому решению; но с не существенными ошибками, в рассуждениях отсутствует логическая последовательность; используются ссылки на полученные при изучении дисциплины знания, правильно используются формулы, понятия, процедуры, имеющие прямое отношение к задаче для подтверждения принятого решения.

«Удовлетворительно» – правильный ответ, допускаются грубые ошибки в обосновании принятого решения; рассуждения не последовательные сумбурные; используются ссылки на полученные при изучении дисциплины знания; используются формулы, процедуры, понятия, имеющие прямое значение для подтверждения принятого решения, однако, при обращении к ним допускаются серьезные ошибки, студент не может правильно ими воспользоваться.

«Неудовлетворительно, не зачтено» – ответ неверный, отсутствует обоснование принятому решению; студент демонстрирует полное непонимание сути вопроса.

Для оценки решения ситуационной задачи (аналитического задания):

Оценка «отлично» выставляется, если задача решена грамотно, ответы на вопросы сформулированы четко. Эталонный ответ полностью соответствует решению студента, которое хорошо обосновано теоретически.

Оценка «хорошо» выставляется, если задача решена, ответы на вопросы сформулированы не достаточно четко. Решение студента в целом соответствует эталонному ответу, но не достаточно хорошо обосновано теоретически.

Оценка «удовлетворительно» выставляется, если задача решена не полностью, ответы не содержат всех необходимых обоснований решения.

Оценка «неудовлетворительно» выставляется, если задача не решена или имеет грубые теоретические ошибки в ответе на поставленные вопросы.

Методические материалы по выполнению лабораторного задания

При выполнении лабораторного задания обучающийся придерживается следующего алгоритма:

1. Записать дату, тему и цель задания;
2. Ознакомиться с правилами и условия выполнения задания;
3. Повторить теоретические задания, необходимые для рациональной работы и других практических действий, используя конспекты лекций и рекомендованную литературу, представленной в программе;
4. Выполнить работу по предложенному алгоритму действий;

5. Обобщить результаты работы, сформулировать выводы / дать ответы на контрольные вопросы;

Работа должна быть выполнена грамотно, с соблюдением культуры изложения. При использовании данных из учебных, методических пособий и другой литературы, периодических изданий, Интернет-источников должны иметься ссылки на вышеперечисленные.

Критерии оценки лабораторного задания:

«Отлично» – правильный ответ, дается четкое обоснование принятому решению; рассуждения четкие последовательные логические; используются ссылки на полученные при изучении дисциплины знания; правильно используются формулы, понятия, процедуры, имеющие прямое отношение к задаче для подтверждения принятого решения.

«Хорошо» – правильный ответ, дается обоснование принятому решению; но с не существенными ошибками, в рассуждениях отсутствует логическая последовательность; используются ссылки на полученные при изучении дисциплины знания, правильно используются формулы, понятия, процедуры, имеющие прямое отношение к задаче для подтверждения принятого решения.

«Удовлетворительно» – правильный ответ, допускаются грубые ошибки в обосновании принятого решения; рассуждения не последовательные сумбурные; используются ссылки на полученные при изучении дисциплины знания; используются формулы, процедуры, понятия, имеющие прямое значение для подтверждения принятого решения, однако, при обращении к ним допускаются серьезные ошибки, студент не может правильно ими воспользоваться.

«Неудовлетворительно, не зачтено» – ответ неверный, отсутствует обоснование принятому решению; студент демонстрирует полное непонимание сути вопроса.

Методические указания для подготовки к промежуточной аттестации.

Изучение учебных дисциплин (модулей) завершается зачетом/зачетом с оценкой или экзаменом. Подготовка к промежуточной аттестации способствует закреплению, углублению и обобщению знаний, получаемых, в процессе обучения, а также применению их к решению практических задач. Готовясь к экзамену, студент ликвидирует имеющиеся пробелы в знаниях, углубляет, систематизирует и упорядочивает свои знания. На зачете или экзамене студент демонстрирует то, что он освоил в процессе обучения по дисциплине (модулю).

Вначале следует просмотреть весь материал по дисциплине (модулю), отметить для себя трудные вопросы. Обязательно в них разобраться. В заключение еще раз целесообразно повторить основные положения, используя при этом листы опорных сигналов. Систематическая подготовка к занятиям в течение семестра позволит использовать время промежуточной аттестации для систематизации знаний.

3. МЕТОДИЧЕСКИЕ МАТЕРИАЛЫ, ОПРЕДЕЛЯЮЩИЕ ПРОЦЕДУРЫ ОЦЕНИВАНИЯ ЗНАНИЙ, УМЕНИЙ, НАВЫКОВ И (ИЛИ) ОПЫТА ДЕЯТЕЛЬНОСТИ, ХАРАКТЕРИЗУЮЩИХ ЭТАПЫ ФОРМИРОВАНИЯ КОМПЕТЕНЦИЙ

3.1. Организационные основы применения балльно-рейтинговой системы оценки успеваемости обучающихся по дисциплине (модулю)

Оценка качества освоения обучающимися дисциплины (модуля) реализуется в формате балльно-рейтинговой системы оценки успеваемости обучающихся (БРСО).

БРСО в ходе текущего контроля успеваемости и промежуточной аттестации осуществляется по 100-балльной шкале.

Академический рейтинг обучающегося по дисциплине (модулю) складывается из результатов:

– текущего контроля успеваемости (максимальный текущий рейтинг обучающегося 80 рейтинговых баллов);

– промежуточной аттестации (максимальный рубежный рейтинг обучающегося 20 рейтинговых баллов).

Условия оценки освоения обучающимся дисциплины (модуля) в формате БРСО доводятся преподавателем до сведения обучающихся на первом учебном занятии, а также

размещены в свободном доступе в электронной информационно-образовательной среде Университета.

3.2. Проведение текущего контроля успеваемости обучающихся по дисциплине (модулю) в соответствии с балльно-рейтинговой системой оценки успеваемости обучающегося

В течение учебного семестра до промежуточной аттестации на основании утвержденной рабочей программы дисциплины (модуля) формируется текущий рейтинг обучающегося. Текущий рейтинг обучающегося складывается как сумма рейтинговых баллов, полученных им в течение учебного семестра по всем видам учебных занятий по учебной дисциплине.

В процессе текущего контроля оцениваются следующие действия обучающегося, направленные на освоение компетенций в рамках изучения учебной дисциплины:

– академическая активность (посещаемость учебных занятий, самостоятельное изучение содержания учебной дисциплины в электронной информационно-образовательной среде, соблюдение сроков сдачи практических заданий и текущих контрольных мероприятий и др.);

– выполнение и сдача текущих и итогового практических заданий (эссе, рефераты, творческие задания, кейс-задания, лабораторные работы, расчетные задания и др., активное участие в групповых интерактивных занятиях (дискуссии, WiKi-проекты и др.), защита проектов и др.);

– прохождение рубежей текущего контроля, включая соблюдение графика их прохождения в электронной информационно-образовательной среде.

Для планирования расчета текущего рейтинга обучающегося используются следующие пропорции:

Вид учебного действия	Максимальная рейтинговая оценка, баллов
академическая активность	10
практические задания	40
<i>из них: текущие практические задания</i>	20
<i>итоговое практическое задание</i>	20
рубежи текущего контроля	30
ИТОГО:	80

В течение учебного семестра по дисциплине (модулю) обучающимся должен быть накоплен текущий рейтинг не менее 52 рейтинговых баллов (65% от максимального значения текущего рейтинга).

Необходимыми условиями допуска обучающегося к промежуточной аттестации по дисциплине являются положительное прохождение обучающимся не менее 65% рубежей текущего контроля с накоплением не менее 65% максимального рейтингового балла за каждый рубеж текущего контроля и положительное выполнение итогового практического задания с накоплением не менее 65% максимального рейтингового балла, установленного за итоговое практическое задание.

Невыполнение вышеуказанных условий является текущей академической задолженностью, которая должна быть ликвидирована обучающимся до контрольного мероприятия промежуточной аттестации.

Сведения о наличии у обучающихся текущей академической задолженности, сроках и порядке добора рейтинговых баллов для её ликвидации доводятся до обучающихся педагогическим работником.

В случае неликвидации текущей академической задолженности, педагогический работник обязан во время контрольного мероприятия промежуточной аттестации поставить

обучающемуся 0 рейтинговых баллов. В этом случае ликвидация текущей академической задолженности возможна в периоды проведения повторной промежуточной аттестации.

3.3. Проведение промежуточной аттестации обучающихся по дисциплине (модулю) в соответствии с балльно-рейтинговой системой оценки успеваемости обучающегося

Промежуточная аттестация по дисциплине (модулю) проводится в соответствии с Положением о промежуточной аттестации обучающихся по основным профессиональным образовательным программам высшего образования – программ специалитета в Российском государственном социальном университете и Положением о балльно-рейтинговой системе оценки успеваемости обучающихся по основным профессиональным образовательным программам высшего образования - программам бакалавриата, программам специалитета, программам магистратуры в Российском государственном социальном университете.

На промежуточную аттестацию отводится 20 рейтинговых баллов.

Ответы обучающегося на контрольном мероприятии промежуточной аттестации оцениваются педагогическим работником по 20 - балльной шкале, а итоговая оценка по дисциплине (модулю) выставляется по системе зачтено/не зачтено.

Критерии выставления оценки определяются Положением о балльно-рейтинговой системе оценки успеваемости обучающихся по основным профессиональным образовательным программам высшего образования - программам бакалавриата, программам специалитета, программам магистратуры в Российском государственном социальном университете.

В процессе определения рубежного рейтинга обучающегося используется следующая шкала:

Рубежный рейтинг	Критерии оценки освоения обучающимся учебной дисциплины в ходе контрольных мероприятий промежуточной аттестации
19-20 рейтинговых баллов	обучающийся глубоко и прочно усвоил программный материал, исчерпывающе, последовательно, грамотно и логически стройно его излагает, тесно увязывает с задачами и будущей деятельностью, не затрудняется с ответом при видоизменении задания, свободно справляется с задачами и практическими заданиями, правильно обосновывает принятые решения, умеет самостоятельно обобщать и излагать материал, не допуская
16-18 рейтинговых баллов	обучающийся твердо знает программный материал, грамотно и по существу излагает его, не допуская существенных неточностей в ответе на вопрос, может правильно применять теоретические положения и владеет необходимыми умениями и навыками при выполнении практических
13-15 рейтинговых баллов	обучающийся освоил основной материал, но не знает отдельных деталей, допускает неточности, недостаточно правильные формулировки, нарушает последовательность в изложении программного материала и испытывает затруднения в выполнении практических заданий
1-12 рейтинговых баллов	обучающийся не знает значительной части программного материала, допускает существенные ошибки, с большими затруднениями выполняет практические задания
0 рейтинговых баллов	не аттестован

Если результат контроля успеваемости в рамках проведения контрольных мероприятий промежуточной аттестации (рубежный рейтинг обучающегося) неудовлетворительный (получено менее 13 рейтинговых баллов), то промежуточная аттестация по учебной

дисциплине (модулю) невозможна даже при наличии высокого текущего рейтинга, полученного по итогам текущего контроля по учебной дисциплине (модулю).

ЛИСТ РЕГИСТРАЦИИ ИЗМЕНЕНИЙ

№ п/ п	Содержание изменения	Реквизиты документа об утверждении изменения	Дата введения изменения
1.	Утверждены и введены в действие решением Ученого совета факультета на основании Федерального государственного образовательного стандарта (указываем реквизиты ФГОС)	Протокол заседания Ученого совета факультета № ____ от « ____ » ____ 20 ____ года	__ . __ . ____
2.	*	Протокол заседания Ученого совета факультета № ____ от « ____ » ____ 20 ____ года	__ . __ . ____
3.	*	Протокол заседания Ученого совета факультета № ____ от « ____ » ____ 20 ____ года	__ . __ . ____
4.	*	Протокол заседания Ученого совета факультета № ____ от « ____ » ____ 20 ____ года	__ . __ . ____



**Министерство науки и высшего образования Российской Федерации
Федеральное государственное бюджетное образовательное учреждение
высшего образования
«Российский государственный социальный университет»**

УТВЕРЖДАЮ
и.о. декана факультета политических и
социальных технологий

 / С.В. Пивнева

«28» марта 2023 г.

**МЕТОДИЧЕСКИЕ МАТЕРИАЛЫ ПО ДИСЦИПЛИНЕ (МОДУЛЮ)
«СТУДЕНТ В СРЕДЕ ЭЛЕКТРОННОГО ОБУЧЕНИЯ»**

**Направление подготовки (специальность)
10.03.01 «Информационная безопасность»**

**Направленность (специализация)
«Организация и технологии защиты информации (по отрасли или в сфере
профессиональной деятельности)»**

**ОБРАЗОВАТЕЛЬНАЯ ПРОГРАММА ВЫСШЕГО ОБРАЗОВАНИЯ - ПРОГРАММА
БАКАЛАВРИАТА**

**Форма обучения
Очная, очно-заочная, заочная**

Москва, 2023 г.

Методические материалы по дисциплине (модулю) «Студент в среде электронного обучения» разработаны на основании федерального государственного образовательного стандарта высшего образования – бакалавриата по направлению подготовки 10.03.01 Информационная безопасность, утвержденного приказом Министерства образования и науки Российской Федерации от 17.11.2020 № 1427, учебного плана по основной профессиональной образовательной программе высшего образования - программе бакалавриата по направлению подготовки 10.03.01 Информационная безопасность (далее – «ОПОП»).

Методические материалы по дисциплине (модулю) разработаны канд. экон. наук А.В. Медведевой.

Методические материалы по дисциплине (модулю) обсуждены и утверждены на заседании кафедры информационных технологий, искусственного интеллекта и общественно-социальных технологий цифрового общества факультета социальных и политических технологий.

Протокол № 7 от «28» марта 2023 г.

Заведующий кафедрой
канд. пед. наук, доцент



(подпись)

С.В. Крапивка

Методические материалы по дисциплине (модулю) рецензированы и рекомендованы к утверждению:

ФГБОУ ВО «Московский
политехнический университет», НОЦ
инфокогнитивных технологий, д-р техн.
наук, профессор



(подпись)

Н.И. Гданский

канд. тех. наук, доцент кафедры
информационных технологий,
искусственного интеллекта и
общественно-социальных технологий
цифрового общества факультета
политических и социальных технологий



(подпись)

В.Л. Симонов

СОДЕРЖАНИЕ

1. МЕТОДИЧЕСКИЕ МАТЕРИАЛЫ К ЛЕКЦИОННЫМ И ПРАКТИЧЕСКИМ ЗАНЯТИЯМ.....	4
1.1. Методические материалы к проведению лекционных занятий по дисциплине (модулю).....	4
1.2. Методические материалы по подготовке к практическим занятиям по дисциплине (модулю).....	6
2. МЕТОДИЧЕСКИЕ РЕКОМЕНДАЦИИ ДЛЯ ОБУЧАЮЩИХСЯ ПО ОСВОЕНИЮ ДИСЦИПЛИНЫ (МОДУЛЯ) И САМОСТОЯТЕЛЬНОЙ РАБОТЕ.....	10
3. МЕТОДИЧЕСКИЕ МАТЕРИАЛЫ, ОПРЕДЕЛЯЮЩИЕ ПРОЦЕДУРЫ ОЦЕНИВАНИЯ ЗНАНИЙ, УМЕНИЙ, НАВЫКОВ И (ИЛИ) ОПЫТА ДЕЯТЕЛЬНОСТИ, ХАРАКТЕРИЗУЮЩИХ ЭТАПЫ ФОРМИРОВАНИЯ КОМПЕТЕНЦИЙ.....	20
3.1. Организационные основы применения балльно-рейтинговой системы оценки успеваемости обучающихся по дисциплине (модулю).....	20
3.2. Проведение текущего контроля успеваемости обучающихся по дисциплине (модулю) в соответствии с балльно-рейтинговой системой оценки успеваемости обучающегося.....	20
3.3. Проведение промежуточной аттестации обучающихся по дисциплине (модулю) в соответствии с балльно-рейтинговой системой оценки успеваемости обучающегося.....	21
ЛИСТ РЕГИСТРАЦИИ ИЗМЕНЕНИЙ.....	23

1. МЕТОДИЧЕСКИЕ МАТЕРИАЛЫ К ЛЕКЦИОННЫМ И ПРАКТИЧЕСКИМ ЗАНЯТИЯМ

1.1. Методические материалы к проведению лекционных занятий по дисциплине (модулю)

Лекция - один из методов обучения, одна из основных системообразующих форм организации учебного процесса в вузе. Лекционное занятие представляет собой систематическое, последовательное, монологическое изложение педагогическим работником учебного материала, как правило, теоретического характера. Такое занятие представляет собой элемент технологии представления учебного материала путем логически стройного, систематически последовательного и ясного изложения.

Цель лекции – организация целенаправленной познавательной деятельности обучающихся по овладению программным материалом дисциплины (модуля). Чтение курса лекций позволяет дать связанное, последовательное изложение материала в соответствии с новейшими данными науки, сообщить слушателям основное содержание предмета в целостном, систематизированном виде. В ряде случаев лекция выполняет функцию основного источника информации: при отсутствии учебников и учебных пособий, чаще по новым курсам; в случае, когда новые научные данные по той или иной теме не нашли отражения в учебниках; отдельные разделы и темы очень сложны для самостоятельного изучения. В таких случаях только лектор может методически помочь обучающимся в освоении сложного материала.

Возможные формы проведения лекций:

- Вводная лекция – один из наиболее важных и трудных видов лекции при чтении систематических курсов. От успеха этой лекции во многом зависит успех усвоения всего курса. Она может содержать: определение дисциплины (модуля); краткую историческую справку о дисциплине (модуле); цели и задачи дисциплины (модуля), ее роль в общей системе обучения и связь со смежными дисциплинами (модулями); основные проблемы (понятия и определения) данной науки; основную и дополнительную учебную литературу; особенности самостоятельной работы обучающихся над дисциплиной (модулем) и формы участия в научно-исследовательской работе; отчетность по курсу.

- Информационная лекция ориентирована на изложение и объяснение обучающимся научной информации, подлежащей осмыслению и запоминанию. Это самый традиционный тип лекций в практике высшей школы.

- Заключительная лекция предназначена для обобщения полученных знаний и раскрытия перспектив дальнейшего развития данной науки.

- Обзорная лекция – это систематизация научных знаний на высоком уровне, допускающая большое число ассоциативных связей в процессе осмысления информации, излагаемой при раскрытии внутрипредметной и межпредметной связей, исключая детализацию и конкретизацию. Как правило, стержень излагаемых теоретических положений составляет научно-понятийная и концептуальная основа всего курса или крупных его разделов.

- Лекция-беседа - непосредственный контакт педагогического работника с аудиторией - диалог. По ходу лекции педагогический работник задает вопросы для выяснения мнений и уровня осведомленности обучающихся по рассматриваемой проблеме.

- Лекция-дискуссия - свободный обмен мнениями в ходе изложения лекционного материала. Педагогический работник активизирует участие в обсуждении отдельными вопросами, сопоставляет между собой различные мнения и тем самым развивает дискуссию, стремясь направить ее в нужное русло.

- Лекция с применением обратной связи включает в себе то, что в начале и конце каждого раздела лекции задаются вопросы. Первый - для того, чтобы узнать, насколько обучающиеся ориентируются в излагаемом материале, вопрос в конце раздела предназначен для выяснения степени усвоения только что изложенного материала. При

неудовлетворительных результатах контрольного опроса педагогический работник возвращается к уже прочитанному разделу, изменив при этом методику подачи материала.

- Проблемная лекция опирается на логику последовательно моделируемых проблемных ситуаций путем постановки проблемных вопросов или предъявления проблемных задач. Проблемный вопрос - это диалектическое противоречие, требующее для своего решения размышления, сравнения, поиска, приобретения и применения новых знаний. Проблемная задача содержит дополнительную вводную информацию и при необходимости некоторые ориентиры поиска ее решения.

- Программированная лекция - консультация – педагогический работник сам составляет и предлагает обучающимся вопросы. На подготовленные вопросы педагогический работник сначала просит ответить обучающихся, а затем проводит анализ и обсуждение неправильных ответов. В лекциях можно использовать наглядные материалы, а также подготовить презентацию. Что касается презентации, то в качестве визуальной поддержки ее можно органично интегрировать во все вышеупомянутые лекции. В то же время лекцию-презентацию возможно выделить и в качестве самостоятельной формы. Лекция-презентация должна отражать суть основных и (или) проблемных вопросов лекции, на которые особо следует обратить внимание обучающихся. В условиях применения активного метода проведения занятий презентация представляется весьма удачным способом донесения информации до слушателей. Единственное, на что следует обратить внимание при подготовке слайдов, - это их оформление и текст. Слайд не должен быть перегружен картинками и лишней информацией, которая будет отвлекать от основного аспекта того или иного вопроса лекции. Во время лекции можно задавать вопросы аудитории в отношении того или иного слайда, тем самым еще больше вовлекая обучающихся в проблематику.

Краткое содержание лекционных занятий

Наименование разделов и тем	Содержание учебного материала
РАЗДЕЛ 1. Электронные технологии в образовании	
Тема 1.1. Основные понятия электронного обучения	Инновационные технологии в образовании. Электронное обучение и электронная педагогика. Особенности инноваций в сфере образования, преимущества и недостатки электронного обучения. Потенциальные выгоды виртуальной системы образования в России, инструменты доставки знаний студенту.
Тема 1.2. Формы и технологии обучения	Самостоятельная работа в виртуальной образовательной среде. Общие понятия «электронного обучения». Использование программно-аппаратной платформы электронного обучения. Принципы дистанционного обучения. Электронные учебные курсы. Основные причины перехода к использованию информационно-коммуникационных технологий в учебном процессе.
Тема 1.3. Модель электронного обучения	Архитектура различных моделей электронного обучения. Виды учебных занятий и организация самостоятельной работы студента при электронном обучении. Организация учебного процесса при использовании электронного типа обучения. Основные виды учебных материалов, используемые в СДО.
РАЗДЕЛ 2. Система дистанционного образования «Виртуальная образовательная среда РГСУ»	

Тема 2.1. Общие сведения об СДО и интерфейс «Виртуальной образовательной среды РГСУ»	Процедуры авторизации в системе дистанционного образования (СДО). Интерфейс СДО. Основные меню интерфейса. Разделы «Деканат», «Мои курсы».
Тема 2.2. Изучение учебной дисциплины в СДО	Доступ к учебным материалам дисциплины. Виды электронных учебных пособий. Практические задания, правила их выполнения. Вебинар, режим реального времени. Трансляция, использование веб-камеры. Чат, правила введение текстовых сообщений. Видеоролик, размещение записи в списке материалов курса для использования в учебном процессе. Рубежные тесты к разделам. Итоговое тестирование. Информационные ресурсы разделов.
Тема 2.3. Сервисы взаимодействия в СДО	Новостные сообщения. Авторизованные пользователи, доступ к информации. Обмен сообщениями. Оповещение о получаемых сообщениях. Уведомления системы. Возможные ограничения и сроки выполнения задания. Тьютор, общение с тьютором. Служба технической поддержки.

1.2. Методические материалы по подготовке к практическим занятиям по дисциплине (модулю)

Практические (семинарские) занятия - одна из форм учебного занятия, направленная на развитие самостоятельности обучающихся и приобретение умений и навыков. Данные учебные занятия углубляют, расширяют, детализируют полученные ранее знания. Практическое занятие предполагает выполнение обучающимися по заданию и под руководством преподавателей одной или нескольких практических работ.

Цель практических занятий и семинаров состоит в развитии познавательных способностей, самостоятельности мышления и творческой активности обучающихся; углублении, расширении, детализировании знаний, полученных на лекции в обобщенной форме, и содействии выработке навыков профессиональной деятельности. В отдельных случаях на практических занятиях и семинарах руководителем занятия сообщаются дополнительные знания.

Для достижения поставленных целей и решения требуемого перечня задач практические занятия и семинары проводятся традиционными технологиями или с использованием активных и интерактивных образовательных технологий.

Возможные формы проведения практических (семинарских) занятий:

- Деловая игра - это метод группового обучения совместной деятельности в процессе решения общих задач в условиях максимально возможного приближения к реальным проблемным ситуациям. Имитационные игры - на занятиях имитируется деятельность какой-либо организации, предприятия или его подразделения. Имитироваться могут события, конкретная деятельность людей (деловое совещание, обсуждение плана) и обстановка, условия, в которых происходит событие или осуществляется деятельность (кабинет начальника цеха, зал заседаний). Исполнение ролей (ролевые игры) - в этих играх отрабатывается тактика поведения, действий, выполнение функций и обязанностей конкретного лица. Для проведения игр с исполнением роли разрабатывается модель-пьеса ситуации, между студентами распределяются роли с «обязательным содержанием», характеризующиеся различными интересами; в процессе их взаимодействия должно быть найдено компромиссное решение. «Деловой театр» (метод инсценировки) - в нем разыгрывается какая-либо ситуация, поведение человека в этой обстановке, обучающийся должен вжиться в образ определенного лица, понять его действия, оценить обстановку и найти правильную линию поведения. Основная задача метода инсценировки - научить

ориентироваться в различных обстоятельствах, давать объективную оценку своему поведению, учитывать возможности других людей, влиять на их интересы, потребности и деятельность, не прибегая к формальным атрибутам власти, к приказу.

- Игровое проектирование - является практическим занятием или циклом занятий, суть которых состоит в разработке инженерного, конструкторского, технологического и других видов проектов в игровых условиях, максимально воссоздающих реальность. Этот метод отличается высокой степенью сочетания индивидуальной и совместной работы обучающихся.

- Познавательные-дидактические игры не относятся к деловым играм. Они предполагают лишь включение изучаемого материала в необычный игровой контекст и иногда содержат лишь элементы ролевых игр. Такие игры могут проводиться в виде копирования научных, культурных, социальных явлений (конкурс знатоков, «Поле чудес», КВН и т.д.) и в виде предметно-содержательных моделей, (например, игры-путешествия, когда надо разработать рациональный маршрут, пользуясь различными картами).

- Анализ конкретных ситуаций. Конкретная ситуация – это любое событие, которое содержит в себе противоречие или вступает в противоречие с окружающей средой. Ситуации могут нести в себе как позитивный, так и отрицательный опыт. Все ситуации делятся на простые, критические и экстремальные.

- Кейс-метод (от английского case – случай, ситуация) – усовершенствованный метод анализа конкретных ситуаций, метод активного проблемно-ситуационного анализа, основанный на обучении путем решения конкретных задач – ситуаций (решение кейсов). Непосредственная цель метода case-study - обучающиеся должны проанализировать ситуацию, разобраться в сути проблем, предложить возможные решения и выбрать лучшее из них. Кейсы делятся на практические (отражающие реальные жизненные ситуации), обучающие (искусственно созданные, содержащие значительные элементы условности при отражении в нем жизни) и исследовательские (ориентированные на проведение исследовательской деятельности посредством применения метода моделирования). Метод конкретных ситуаций (метод case-study) относится к неигровым имитационным активным методам обучения.

- Тренинг (англ. training от train — обучать, воспитывать) – метод активного обучения, направленный на развитие знаний, умений и навыков и социальных установок. Тренинг – форма интерактивного обучения, целью которого является развитие компетентности межличностного и профессионального поведения в общении. Достоинство тренинга заключается в том, что он обеспечивает активное вовлечение всех участников в процесс обучения. Можно выделить основные типы тренингов по критерию направленности воздействия и изменений – навыковый, психотерапевтический, социально-психологический, бизнес-тренинг.

- Метод Сократа (Майевтика) – метод вопросов, предполагающих критическое отношение к догматическим утверждениям, называется еще как метод «сократовской иронии». Это умение извлекать скрытое в человеке знание с помощью искусных наводящих вопросов, подразумевающего короткий, простой и заранее предсказуемый ответ.

- Интерактивная лекция – выступление ведущего обучающего перед большой аудиторией с применением следующих активных форм обучения: дискуссия, беседа, демонстрация слайдов или учебных фильмов, мозговой штурм.

- Групповая, научная дискуссия, диспут. Дискуссия — это целенаправленное обсуждение конкретного вопроса, сопровождающееся обменом мнениями, идеями между двумя и более лицами. Задача дискуссии - обнаружить различия в понимании вопроса и в споре установить истину. Дискуссии могут быть свободными и управляемыми. К технике управляемой дискуссии относятся: четкое определение цели, прогнозирование реакции оппонентов, планирование своего поведения, ограничение времени на выступления и их заданная очередность. Разновидностью свободной дискуссии является форум, где каждому желающему дается неограниченное время на выступление, при условии, что его выступление

вызывает интерес аудитории. Каждый конкретный форум имеет свою тематику — достаточно широкую, чтобы в её пределах можно было вести многоплановое обсуждение.

- Дебаты – это чётко структурированный и специально организованный публичный обмен мыслями между двумя сторонами по актуальным темам. Это разновидность публичной дискуссии участников дебатов, направляющая на переубеждение в своей правоте третьей стороны, а не друг друга. Поэтому вербальные и невербальные средства, которые используются участниками дебатов, имеют целью получения определённого результата — сформировать у слушателей положительное впечатление от собственной позиции.

- Метод работы в малых группах. Групповое обсуждение кого-либо вопроса направлено на достижение лучшего взаимопонимания и нахождения истины. Групповое обсуждение способствует лучшему усвоению изучаемого материала. Оптимальное количество участников - 5-7 человек. Перед обучающимися ставится проблема, выделяется определенное время, в течение которого они должны подготовить аргументированный обдуманный ответ. Педагогический работник может устанавливать правила проведения группового обсуждения – задавать определенные рамки обсуждения, ввести алгоритм выработки общего мнения, назначить лидера и др.

- Круглый стол - общество, собрание в рамках более крупного мероприятия (съезда, симпозиума, конференции). Мероприятие, как правило, на которое приглашаются эксперты и специалисты из разных сфер деятельности для обсуждения актуальных вопросов. Данная модель обсуждения, основываясь на соглашениях, в качестве итогов даёт результаты, которые, в свою очередь, являются новыми соглашениями.

- Коллоквиум - (лат. colloquium — разговор, беседа) - одна из форм учебных занятий в системе образования, имеющая целью выяснение и повышение знаний обучающихся. На коллоквиумах обсуждаются: отдельные части, разделы, темы, вопросы изучаемого курса (обычно не включаемые в тематику семинарских и других практических учебных занятий), рефераты, проекты и др. работы обучающихся. Это научные собрания, на которых заслушиваются и обсуждаются доклады. Коллоквиум – это и форма контроля, массового опроса, позволяющая преподавателю в сравнительно небольшой срок выяснить уровень знаний студентов по данной теме дисциплины. Коллоквиум проходит обычно в форме дискуссии, в ходе которой обучающимся предоставляется возможность высказать свою точку зрения на рассматриваемую проблему, учиться обосновывать и защищать ее. Аргументируя и отстаивая свое мнение, обучающийся в то же время демонстрирует, насколько глубоко и осознанно он усвоил изученный материал.

- Метод «мозговой штурм» (мозговой штурм, мозговая атака, англ. brainstorming) — оперативный метод решения проблемы на основе стимулирования творческой активности, при котором участникам обсуждения предлагают высказывать как можно большее количество вариантов решения, в том числе самых фантастичных. Затем из общего числа высказанных идей отбирают наиболее удачные, которые могут быть использованы на практике. Является методом экспертного оценивания.

- Метод проектов - это способ достижения дидактической цели через детальную разработку проблемы (технологию), которая должна завершиться вполне реальным, осязаемым практическим результатом, оформленным тем или иным образом; это совокупность приёмов, действий обучающихся в их определённой последовательности для достижения поставленной задачи – решения проблемы, лично значимой для учащихся и оформленной в виде некоего конечного продукта. Основное предназначение метода проектов состоит в предоставлении учащимся возможности самостоятельного приобретения знаний в процессе решения практических задач или проблем, требующего интеграции знаний из различных предметных областей.

- Брифинг - (англ. briefing от англ. brief – короткий, недолгий) – краткая пресс-конференция, посвященная одному вопросу. Основное отличие: отсутствует презентационная часть. То есть практически сразу идут ответы на вопросы журналистов.

- Метод портфолио (итал. portfolio — 'портфель, англ. - папка для документов) - современная образовательная технология, в основе которой используется метод аутентичного оценивания результатов образовательной и профессиональной деятельности. Портфолио как подборка сертифицированных достижений, наиболее значимых работ и отзывов на них.

Вопросы для самоподготовки к практическим (семинарским) занятиям по разделам (темам) дисциплины (модуля)

Вопросы для самостоятельной работы к Разделу 1

1. Назовите основные преимущества электронного обучения?
2. Назовите основные преимущества и недостатки электронного обучения.
3. Назовите основные потенциальные выгоды системы дистанционного обучения для студента.
4. Что такое электронная форма обучения?
5. Что подразумевает электронное обучение?
6. Что относится к задачам системы дистанционного обучения (СДО)?
7. Что входит и что не входит в состав электронного учебника?
8. Укажите причины использования ИКТ в образовании.
9. Какие инструменты электронного обучения являются синхронными?
10. Что необходимо для широкого применения электронного обучения?
11. Что включает в себя установочная лекция?
12. Дайте определение понятию дискуссия в системе дистанционного обучения.
13. Назовите основные критерии оценки реферата.
14. Дайте определение «Виртуальному лабораторному практикуму».
15. Какой показатель не ходит в состав рейтинговой оценки по дисциплине?
16. Что является основными учебными материалами в электронном обучении?
17. Что такое веб-браузер?
18. Что означает расположение результатов поиска в поисковых системах по релевантности?
19. Какое действие с папками и файлами нельзя отменить в системе дистанционного обучения?

Литература для самостоятельного изучения к Разделу 1.

1. Вайндорф-Сысоева, М. Е. Методика дистанционного обучения : учебное пособие для вузов / М. Е. Вайндорф-Сысоева, Т. С. Грязнова, В. А. Шитова ; под общей редакцией М. Е. Вайндорф-Сысоевой. — Москва : Издательство Юрайт, 2023. — 194 с. — (Высшее образование). — ISBN 978-5-9916-9202-1. — Текст : электронный // Образовательная платформа Юрайт [сайт]. — URL: <https://urait.ru/bcode/511715>.

2. Гаврилов, М. В. Информатика и информационные технологии : учебник для вузов / М. В. Гаврилов, В. А. Климов. — 5-е изд., перераб. и доп. — Москва : Издательство Юрайт, 2023. — 355 с. — (Высшее образование). — ISBN 978-5-534-15819-9. — Текст : электронный // Образовательная платформа Юрайт [сайт]. — URL: <https://www.biblio-online.ru/bcode/509820>.

3. Советов, Б. Я. Информационные технологии : учебник для вузов / Б. Я. Советов, В. В. Цехановский. — 7-е изд., перераб. и доп. — Москва : Издательство Юрайт, 2023. — 327 с. — (Высшее образование). — ISBN 978-5-534-00048-1. — Текст : электронный // Образовательная платформа Юрайт [сайт]. — URL: <https://urait.ru/bcode/510751>.

Вопросы для самостоятельной работы к Разделу 2

1. По какому адресу вы можете обратиться к системе дистанционного обучения РГСУ?
2. Где на странице располагается кнопка авторизации в СДО?
3. Можно ли скачать инструкцию пользователя СДО до авторизации в системе?
4. Какие разделы есть на панели «Основное меню».
5. Какой категории посетителей доступен виджет «Техническая поддержка»?
6. Каким образом осуществляется доступ к списку дисциплин?
7. Из каких вкладок состоит раздел «Ресурсы дисциплины»?
8. В каком разделе можно узнать величину максимально возможного балла за занятие?
9. В каком разделе размещаются дополнительные файлы для изучения?
10. Занятие какого типа требует прикрепления файла с ответом?
11. Какой результат за прохождение теста передается в ведомость успеваемости?
12. В каком разделе размещаются учебные материалы, обязательные для изучения?
13. По какой системе выставляется оценка за занятия в СДО?
14. Можно ли написать сообщение своему одногруппнику в СДО?
15. Какой датой ограничивается срок доступа к дисциплине?
16. Какие рекомендуются ограничения для файлов, прикрепляемых к занятию с типом «задание»?
17. В каком разделе размещаются учебные дополнительные материалы для изучения?

Литература для самостоятельного изучения к Разделу 2.

1. Вайндорф-Сысоева, М. Е. Методика дистанционного обучения : учебное пособие для вузов / М. Е. Вайндорф-Сысоева, Т. С. Грязнова, В. А. Шитова ; под общей редакцией М. Е. Вайндорф-Сысоевой. — Москва : Издательство Юрайт, 2023. — 194 с. — (Высшее образование). — ISBN 978-5-9916-9202-1. — Текст : электронный // Образовательная платформа Юрайт [сайт]. — URL: <https://urait.ru/bcode/511715>.

2. Педагогические технологии дистанционного обучения : учебное пособие для вузов / Е. С. Полат [и др.] ; под редакцией Е. С. Полат. — 3-е изд. — Москва : Издательство Юрайт, 2023. — 392 с. — (Высшее образование). — ISBN 978-5-534-13152-9. — Текст : электронный // Образовательная платформа Юрайт [сайт]. — URL: <https://urait.ru/bcode/518642>.

3. Гаврилов, М. В. Информатика и информационные технологии : учебник для вузов / М. В. Гаврилов, В. А. Климов. — 5-е изд., перераб. и доп. — Москва : Издательство Юрайт, 2023. — 355 с. — (Высшее образование). — ISBN 978-5-534-15819-9. — Текст : электронный // Образовательная платформа Юрайт [сайт]. — URL: <https://www.biblio-online.ru/bcode/509820>.

4. Советов, Б. Я. Информационные технологии : учебник для вузов / Б. Я. Советов, В. В. Цехановский. — 7-е изд., перераб. и доп. — Москва : Издательство Юрайт, 2023. — 327 с. — (Высшее образование). — ISBN 978-5-534-00048-1. — Текст : электронный // Образовательная платформа Юрайт [сайт]. — URL: <https://urait.ru/bcode/510751>.

2. МЕТОДИЧЕСКИЕ РЕКОМЕНДАЦИИ ДЛЯ ОБУЧАЮЩИХСЯ ПО ОСВОЕНИЮ ДИСЦИПЛИНЫ (МОДУЛЯ) И САМОСТОЯТЕЛЬНОЙ РАБОТЕ

Освоение обучающимся дисциплины (модуля) «Технологии возможностей и безбарьерной среды» предполагает изучение материалов дисциплины на аудиторных занятиях и в ходе самостоятельной работы. Аудиторные занятия проходят в форме лекций, семинаров,

практических и лабораторных занятий. Самостоятельная работа включает разнообразный комплекс видов и форм работы обучающихся.

Для успешного освоения дисциплины (модуля) и достижения поставленных целей необходимо внимательно ознакомиться с рабочей программы дисциплины (модуля), доступной в электронной информационно-образовательной среде РГСУ.

Следует обратить внимание на списки основной и дополнительной литературы, на предлагаемые преподавателем ресурсы информационно-телекоммуникационной сети Интернет. Эта информация необходима для самостоятельной работы обучающегося.

При подготовке к аудиторным занятиям необходимо помнить особенности каждой формы его проведения.

Подготовка к учебному занятию лекционного типа заключается в следующем.

С целью обеспечения успешного обучения обучающийся должен готовиться к лекции, поскольку она является важнейшей формой организации учебного процесса, поскольку:

- знакомит с новым учебным материалом;
- разъясняет учебные элементы, трудные для понимания;
- систематизирует учебный материал;
- ориентирует в учебном процессе.

С этой целью:

- внимательно прочитайте материал предыдущей лекции;
- ознакомьтесь с учебным материалом по учебнику и учебным пособиям с темой прочитанной лекции;
- внесите дополнения к полученным ранее знаниям по теме лекции на полях лекционной тетради;
- запишите возможные вопросы, которые вы зададите лектору на лекции по материалу изученной лекции;
- постарайтесь уяснить место изучаемой темы в своей подготовке;
- узнайте тему предстоящей лекции (по тематическому плану, по информации лектора) и запишите информацию, которой вы владеете по данному вопросу.

Подготовка к занятию семинарского типа.

При подготовке и работе во время проведения занятий семинарского типа следует обратить внимание на следующие моменты: на процесс предварительной подготовки, на работу во время занятия, обработку полученных результатов, исправление полученных замечаний.

Предварительная подготовка к учебному занятию семинарского типа заключается в изучении теоретического материала в отведенное для самостоятельной работы время, ознакомление с инструктивными материалами с целью осознания задач практического занятия, техники безопасности при работе с приборами, веществами.

Работа во время проведения учебного занятия семинарского типа включает:

- консультирование студентов преподавателями и вспомогательным персоналом с целью предоставления исчерпывающей информации, необходимой для самостоятельного выполнения предложенных преподавателем задач.
- самостоятельное выполнение заданий согласно обозначенной рабочей программой дисциплины (модуля) тематики.

Самостоятельная работа.

Самостоятельная работа - планируемая учебная, учебно-исследовательская, научно-исследовательская работа студентов, выполняемая во внеаудиторное (аудиторное) время по заданию и при методическом руководстве преподавателя, но без его непосредственного участия (при частичном непосредственном участии преподавателя, оставляющем ведущую роль за работой студентов).

Для более углубленного изучения темы задания для самостоятельной работы рекомендуется выполнять параллельно с изучением данной темы. При выполнении заданий по возможности используйте наглядное представление материала.

Самостоятельная работа студентов в ВУЗе является важным видом учебной и научной деятельности студента. Самостоятельная работа студентов играет значительную роль в рейтинговой технологии обучения.

К современному специалисту в области медицины общество предъявляет достаточно широкий перечень требований, среди которых немаловажное значение имеет наличие у выпускников определенных навыков (компетенций) и умения самостоятельно добывать знания из различных источников, систематизировать полученную информацию, давать оценку конкретной профессиональной ситуации. Формирование такого умения происходит в течение всего периода обучения.

В процессе самостоятельной работы студент приобретает необходимые для будущей специальности компетенции, навыки самоорганизации, самоконтроля, самоуправления, саморефлексии и становится активным самостоятельным субъектом учебной деятельности.

Самостоятельная работа студентов должна оказывать важное влияние на формирование личности будущего специалиста, его компетентность. Каждый студент самостоятельно определяет режим своей работы и меру труда, затрачиваемого на овладение учебным содержанием по каждой дисциплине. Он выполняет внеаудиторную работу по личному индивидуальному плану, в зависимости от его подготовки, времени и других условий.

Виды самостоятельной работы.

Работа с литературой.

При работе с книгой необходимо подобрать литературу, научиться правильно ее читать, вести записи. Для подбора литературы в библиотеке используются алфавитный и систематический каталоги. Важно помнить, что рациональные навыки работы с книгой - это всегда большая экономия времени и сил. Правильный подбор учебников рекомендуется преподавателем, читающим лекционный курс. Необходимая литература может быть также указана в методических разработках по данному курсу. Изучая материал по учебнику, следует переходить к следующему вопросу только после правильного уяснения предыдущего, описывая на бумаге все выкладки и вычисления (в том числе те, которые в учебнике опущены или на лекции даны для самостоятельного вывода). При изучении любой дисциплины большую и важную роль играет самостоятельная индивидуальная работа. Особое внимание следует обратить на определение основных понятий курса. Студент должен подробно разбирать примеры, которые поясняют такие определения, и уметь строить аналогичные примеры самостоятельно. Нужно добиваться точного представления о том, что изучаешь. Полезно составлять опорные конспекты. При изучении материала по учебнику полезно в тетради (на специально отведенных полях) дополнять конспект лекций. Там же следует отмечать вопросы, выделенные студентом для консультации с преподавателем. Выводы, полученные в результате изучения, рекомендуется в конспекте выделять, чтобы они при перечитывании записей лучше запоминались. Опыт показывает, что многим студентам помогает составление листа опорных сигналов, содержащего важнейшие и наиболее часто употребляемые формулы и понятия. Такой лист помогает запомнить формулы, основные положения лекции, а также может служить постоянным справочником для студента. Различают два вида чтения: первичное и вторичное. Первичное - это внимательное, неторопливое чтение, при котором можно остановиться на трудных местах.

Задача вторичного чтения - полное усвоение смысла целого (по счету это чтение может быть и не вторым, а третьим или четвертым). Самостоятельная работа с учебниками и книгами (а также самостоятельное теоретическое исследование проблем, обозначенных преподавателем на лекциях) – это важнейшее условие формирования у себя научного способа познания.

Чтение научного текста является частью познавательной деятельности. Ее цель – извлечение из текста необходимой информации. От того насколько осознанно читающим собственная внутренняя установка при обращении к печатному слову (найти нужные сведения, усвоить информацию полностью или частично, критически проанализировать материал и т.п.) во многом зависит эффективность осуществляемого действия.

Методические рекомендации по составлению конспекта:

1. Внимательно прочитайте текст. Уточните в справочной литературе непонятные слова. При записи не забудьте вынести справочные данные на поля конспекта;
2. Выделите главное, составьте план;
3. Кратко сформулируйте основные положения текста, отметьте аргументацию автора;
4. Законспектируйте материал, четко следуя пунктам плана. При конспектировании старайтесь выразить мысль своими словами. Записи следует вести четко, ясно.
5. Грамотно записывайте цитаты. Цитируя, учитывайте лаконичность, значимость мысли. В тексте конспекта желательно приводить не только тезисные положения, но и их доказательства. При оформлении конспекта необходимо стремиться к емкости каждого предложения. Мысли автора книги следует излагать кратко, заботясь о стиле и выразительности написанного. Число дополнительных элементов конспекта должно быть логически обоснованным, записи должны распределяться в определенной последовательности, отвечающей логической структуре произведения. Для уточнения и дополнения необходимо оставлять поля. Овладение навыками конспектирования требует от студента целеустремленности, повседневной самостоятельной работы.

Методические материалы по самостоятельному решению задач

При самостоятельном решении задач нужно обосновывать каждый этап решения, исходя из теоретических положений курса. Если студент видит несколько путей решения проблемы (задачи), то нужно сравнить их и выбрать самый рациональный. Полезно до начала вычислений составить краткий план решения проблемы (задачи). Решение проблемных задач или примеров следует излагать подробно, вычисления располагать в строгом порядке, отделяя вспомогательные вычисления от основных. Решения при необходимости нужно сопровождать комментариями, схемами, чертежами и рисунками. Следует помнить, что решение каждой учебной задачи должно доводиться до окончательного логического ответа, которого требует условие, и по возможности с выводом. Полученный ответ следует проверить способами, вытекающими из существа данной задачи. Полезно также (если возможно) решать несколькими способами и сравнить полученные результаты. Решение задач данного типа нужно продолжать до приобретения твердых навыков в их решении.

Методические материалы к выполнению реферата

Реферат (от лат. referre – сообщать) – краткое изложение в письменном виде или в форме публикации доклада, содержания научного труда (трудов), литературы по теме. Работа над рефератом условно разделяется на выбор темы, подбор литературы, подготовку и защиту плана; написание теоретической части и всего текста с указанием библиографических данных используемых источников, подготовку доклада, выступление с ним. Тематика рефератов полностью связана с основными вопросами изучаемого курса.

Список литературы к темам не дается, и обучающиеся самостоятельно ведут библиографический поиск, причем им не рекомендуется ограничиваться университетской библиотекой.

Важно учитывать, что написание реферата требует от обучающихся определенных усилий. Особое внимание следует уделить подбору литературы, методике ее изучения с целью отбора и обработки собранного материала, обоснованию актуальности темы и теоретического уровня обоснованности используемых в качестве примеров фактов какой-либо деятельности.

Выбрав тему реферата, начав работу над литературой, необходимо составить план. Изучая литературу, продолжается обдумывание темы, осмысливание прочитанного, делаются выписки, сопоставляются точки зрения разных авторов и т.д. Реферативная работа сводится к тому, чтобы в ней выделились две взаимосвязанные стороны: во-первых, ее следует рассматривать как учебное задание, которое должен выполнить обучаемый, а во-вторых, как форму научной работы, творческого воображения при выполнении учебного задания.

Наличие плана реферата позволяет контролировать ход работы, избежать формального переписывания текстов из первоисточников.

Оформление реферата включает титульный лист, оглавление и краткий список использованной литературы. Список использованной литературы размещается на последней странице рукописи или печатной форме реферата. Реферат выполняется в письменной или печатной форме на белых листах формата А4 (210 x 297 мм). Шрифт Times New Roman, кегель 14, через 1,5 интервала при соблюдении следующих размеров текста: верхнее поле – 25 мм, нижнее – 20 мм, левое – 30 мм, правое – 15 мм. Нумерация страниц производится вверху листа, по центру. Титульный лист нумерации не подлежит.

Рефераты должны быть написаны простым, ясным языком, без претензий на наукообразность. Следует избегать сложных грамматических оборотов, непривычных терминов и символов. Если же такие термины и символы все-таки приводятся, то необходимо разъяснять их значение при первом упоминании в тексте реферата.

Объем реферата предполагает тщательный отбор информации, необходимой для краткого изложения вопроса. Важнейший этап – редактирование готового текста реферата и подготовка к обсуждению. Обсуждение требует хорошей ориентации в материале темы, умения выделить главное, поставить дискуссионный вопрос, привлечь внимание слушателей к интересной литературе, логично и убедительно изложить свои мысли.

Рефераты обязательно подлежат защите. Процедура защиты начинается с определения оппонентов защищающего свою работу. Они стремятся дать основательный анализ работы обучающимся, обращают внимание на положительные моменты и недостатки реферата, дают общую оценку содержанию, форме преподнесения материала, характеру использованной литературы. Иногда они дополняют тот или иной раздел реферата. Последнее особенно ценно, ибо говорит о глубоком знании обучающимся-оппонентом изучаемой проблемы.

Обсуждение не ограничивается выслушиванием оппонентов. Другие обучающиеся имеют право уточнить или опровергнуть какое-либо утверждение. Преподаватель предлагает любому обучающемуся задать вопрос по существу доклада или попытаться подвести итог обсуждению.

Алгоритм работы над рефератом

1. Выбор темы

Тема должна быть сформулирована грамотно (с литературной точки зрения);

В названии реферата следует поставить четкие рамки рассмотрения темы;

Желательно избегать слишком длинных названий;

Следует по возможности воздерживаться от использования в названии спорных с научной точки зрения терминов, излишней наукообразности, а также чрезмерного упрощения формулировок.

2. Реферат следует составлять из пяти основных частей: введения; основной части; заключения; списка литературы; приложений.

3. Основные требования к введению:

Во введении не следует концентрироваться на содержании; введение должно включать краткое обоснование актуальности темы реферата, где требуется показать, почему данный вопрос может представлять научный интерес и есть ли связь представляемого материала с современностью. Таким образом, тема реферата должна быть актуальна либо с научной точки зрения, либо с современных позиций.

Очень важно выделить цель, а также задачи, которые требуется решить для выполнения цели.

Введение должно содержать краткий обзор изученной литературы, в котором указывается взятый из того или иного источника материал, кратко анализируются изученные источники, показывается их сильные и слабые стороны;

Объем введения составляет две страницы текста.

4. Требования к основной части реферата:

Основная часть содержит материал, отобранный для рассмотрения проблемы;

Также основная часть должна включать в себя собственно мнение обучающихся и сформулированные самостоятельные выводы, опирающиеся на приведенные факты;

Материал, представленный в основной части, должен быть логически изложен и распределен по параграфам, имеющим свои названия;

В изложении основной части необходимо использовать сноски (в первую очередь, когда приводятся цифры и чьи-то цитаты);

Основная часть должна содержать иллюстративный материал (графики, таблицы и т. д.);

Объем основной части составляет около 10 страниц.

5. Требования к заключению:

В заключении формулируются выводы по параграфам, обращается внимание на выдвинутые во введении задачи и цели;

Заключение должно быть четким, кратким, вытекающим из содержания основной части.

6. Требования к оформлению списка литературы (по ГОСТу):

Необходимо соблюдать правильность последовательности записи источников: сначала следует писать фамилию, а после инициалы; название работы не ставится в кавычки; после названия сокращенно пишется место издания; затем идет год издания; наконец, называется процитированная страница.

Критерии оценки реферата

Обучающийся, защищающий реферат, должен рассказать о его актуальности, поставленных целях и задачах, изученной литературе, структуре основной части, сделанных в ходе работы выводах.

По окончанию выступления ему может быть задано несколько вопросов по представленной проблеме.

Оценка складывается из соблюдения требований к реферату, грамотного раскрытия темы, умения четко рассказывать о представленном реферате, способности понять суть задаваемых по работе вопросов и найти точные ответы на них.

Методические материалы к выполнению эссе

Эссе – литературное произведение небольшого объема, обычно прозаическое, свободной композиции, передающее индивидуальные впечатления, суждения, соображения автора о той или иной проблеме, теме, о том или ином событии или явлении. Это вид самостоятельной исследовательской работы обучающихся, с целью углубления и закрепления теоретических знаний и освоения практических навыков. Цель эссе состоит в развитии самостоятельного творческого мышления и письменного изложения собственных мыслей. При написании эссе обучающийся должен представить развернутый письменный ответ на теоретический или практический актуальный вопрос, объявленный преподавателем в аудитории непосредственно перед ее написанием. В процессе написания эссе разрешается пользоваться нормативно-правовыми актами, конспектом лекций (в печатном виде). Использование интернет-ресурсов не допускается. Темы эссе преподаватель предлагает из числа тех, которые обучающиеся уже рассматривали на лекциях или семинарских занятиях, исходя из содержания заданий в составе оценочных средств. По решению преподавателя, в качестве темы эссе может быть выбрана одна или несколько тем, которые могут быть распределены между обучающимися по желанию.

Требования к выполнению эссе:

1. Проводится письменно.

2. Эссе выполняется на компьютере (гарнитура Times New Roman, шрифт 14) через 1,5 интервала с полями: верхнее, нижнее – 2; правое – 3; левое – 1,5. Отступ первой строки абзаца – 1,25. Сноски – постраничные. Таблицы и рисунки встраиваются в текст работы. При этом обязательный заголовок таблицы надо размещать над табличным полем, а рисунки сопровождать подрисовочными подписями. При включении в эссе нескольких таблиц и/или рисунков их нумерация обязательна. Обязательна и нумерация страниц. Их целесообразно проставлять внизу страницы – по середине или в правом углу. Номер страницы не ставится на титульном листе, но в общее число страниц он включается. Объем эссе, без учета

приложений, не должен превышать 5 страниц. Значительное превышение установленного объема является недостатком работы и указывает на то, что обучающийся не сумел отобрать и переработать необходимый материал.

3. Работа должна содержать собственные умозаключения по сути поставленной проблемы, включать самостоятельно проведенный анализ по сути этой проблемы, выводы, обобщающие авторскую позицию по поставленной проблеме.

Критерии оценки эссе:

«Отлично» – исключительные знания материала, абсолютное понимание сути, безукоризненное знание основных понятий и положений, логически и лексически грамотно изложенный, содержательный, аргументированный, конкретный и исчерпывающий ответ.

«Хорошо» – глубокие знания материала, правильное понимание сути, знание основных понятий и положений, содержательный, полный и конкретный ответ.

«Удовлетворительно» – твердые, но недостаточно полные знания, верное понимание сути, в целом правильный ответ.

«Неудовлетворительно» – непонимание сущности задания, грубые ошибки в ответе.

Методические материалы по выполнению тестирования.

Тестовые задания содержат вопросы и 3-4 варианта ответа по базовым положениям изучаемой темы/раздела, составлены с расчетом на знания, полученные обучающимся в процессе изучения темы/раздела.

Тестовые задания выполняются в письменной форме и сдаются преподавателю, ведущему дисциплину (модуль). На выполнение тестовых заданий обучающимся отводится 45 минут.

При обработке результатов оценочной процедуры используются: критерии оценки по содержанию и качеству полученных ответов, ключи, оценочные листы.

Критерии оценки теста:

«Зачтено» - если обучающийся правильно выполнил не менее 2/3 всей работы или допустил не более одной грубой ошибки и двух недочетов, не более одной грубой и одной негрубой ошибки, не более трех негрубых ошибок, одной негрубой ошибки и трех недочетов, при наличии четырех-пяти недочетов.

«Не зачтено» - если число ошибок и недочетов превысило норму для оценки 3 или правильно выполнено менее 2/3 всей работы.

Методические материалы по выполнению доклада.

Рекомендуется следующая структура доклада:

1. титульный лист, содержание доклада;
2. краткое изложение;
3. цели и задачи;
4. изложение характера исследований и рассмотренных проблем, гипотезы, спорные вопросы;
5. источники информации, методы сбора и анализа данных, степень их полноты и достоверности;
6. анализ и толкование полученных в работе результатов;
7. выводы и оценки;
8. библиография и приложения.

Время выступления докладчика не должно превышать 10 минут.

Основные требования к оформлению доклада:

- титульный лист должен включать название доклада, наименование предметной (цикловой) комиссии, фамилию обучающегося;
- все использованные литературные источники сопровождаются библиографическим описанием;
- приводимая цитата из источника берется в кавычки (оформляются сноски);
- единицы измерения должны применяться в соответствии с действующими стандартами;

- все названия литературных источников следует приводить в соответствии с новейшими изданиями;
- рекомендуется включение таблиц, графиков, схем, если они отражают основное содержание или улучшают ее наглядность;
- названия фирм, учреждений, организаций и предприятий должны именоваться так, как они указываются в источнике;

Критерии оценки доклада

При выполнении доклада обучающийся должен продемонстрировать умение кратко излагать прочитанный материал, а также умение обобщать и анализировать материал по теме доклада.

Презентация

Методические материалы к презентациям

1. Объём презентации 10 -20 слайдов.
2. На титульном слайде должно быть отражено:
 - наименование факультета;
 - тема презентации;
 - фамилия, имя, отчество, направление подготовки/ специальность, направленность (профиль)/ специализация, форма обучения, номер группы автора презентации;
 - фамилия, имя, отчество, степень, звание, должность руководитель работы;
 - год выполнения работы.
3. В презентации должны быть отражены обоснование актуальности представляемого материала, цели и задачи работы.
4. Содержание презентации должно включать наиболее значимый материал доклада, а также, при необходимости, таблицы, диаграммы, рисунки, фотографии, карты, видео – вставки, звуковое сопровождение.
5. Заключительный слайд должен содержать информацию об источниках информации для презентации.

Критерии оценки презентации

1. Объём презентации 10 -20 слайдов.
2. Правильность оформления титульного слайда.
3. Актуальность отобранного материала, обоснованность формулировки цели и задач работы.
4. Наглядность и логичность презентации, обоснованность использования таблиц, диаграмм, рисунков, фотографий, карт, видео – вставок, звукового сопровождения; правильный выбор шрифтов, фона, других элементов дизайна слайда.
5. Объём и качество источников информации (не менее 2-х интернет – источников и не менее 2-х литературных источников).

Методические материалы по подготовке к опросу

Самостоятельная работа обучающихся включает подготовку к опросу на практических занятиях. Для этого обучающийся изучает лекции, основную и дополнительную литературу, публикации, информацию из Интернет-ресурсов.

Тема и вопросы к практическим занятиям, вопросы для самоконтроля содержатся в рабочей программе и доводятся до студентов заранее.

Для подготовки к опросу обучающемуся необходимо ознакомиться с материалом, посвященным теме практического занятия, в учебнике или другой рекомендованной литературе, конспекте лекции, обратить внимание на усвоение основных понятий дисциплины, выявить неясные вопросы и подобрать дополнительную литературу для их освещения.

Критерии оценки опроса

«Отлично»:

- дан полный, развернутый ответ на поставленный вопрос;

- в ответе прослеживается четкая структура, логическая последовательность, отражающая сущность раскрываемых понятий, теорий, явлений;
- знание по предмету демонстрируются на фоне понимания его в системе данной науки и междисциплинарных связей;

- свободное владение терминологией;

- ответы на дополнительные вопросы четкие, краткие;

«Хорошо»:

- дан полный, развернутый ответ на поставленный вопрос, показано умение выделять существенные и несущественные признаки, причинно-следственные связи;

- ответ недостаточно логичен с единичными ошибками в частностях, исправленные студентом с помощью преподавателя;

- единичные ошибки в терминологии;

- ответы на дополнительные вопросы правильные, недостаточно полные и четкие.

«Удовлетворительно»:

- ответ не полный, с ошибками в деталях, умение раскрыть значение обобщённых знаний не показано, речевое оформление требует поправок, коррекции;

- логика и последовательность изложения имеют нарушения, студент не способен самостоятельно выделить существенные и несущественные признаки и причинно-следственные связи;

- ошибки в раскрываемых понятиях, терминах;

- студент не ориентируется в теме, допускает серьезные ошибки;

- студент не может ответить на большую часть дополнительных вопросов.

«Неудовлетворительно»:

- ответ представляет собой разрозненные знания с существенными ошибками по вопросу;

- присутствуют фрагментарность, нелогичность изложения, студент не осознает связь обсуждаемого вопроса с другими объектами дисциплины, речь неграмотная;

- незнание терминологии;

- ответы на дополнительные вопросы неправильные.

Методические материалы по выполнению практического задания

При выполнении практического задания обучающийся придерживается следующего алгоритма:

1. Записать дату, тему и цель задания;

2. Ознакомиться с правилами и условия выполнения практического задания;

3. Повторить теоретические задания, необходимые для рациональной работы и других практических действий, используя конспекты лекций и рекомендованную литературу, представленной в программе;

4. Выполнить работу по предложенному алгоритму действий;

5. Обобщить результаты работы, сформулировать выводы / дать ответы на контрольные вопросы;

Работа должна быть выполнена грамотно, с соблюдением культуры изложения. При использовании данных из учебных, методических пособий и другой литературы, периодических изданий, Интернет-источников должны иметься ссылки на вышеперечисленные.

Критерии оценки практического задания:

«Отлично» – правильный ответ, дается четкое обоснование принятому решению; рассуждения четкие последовательные логические; используются ссылки на полученные при изучении дисциплины знания; правильно используются формулы, понятия, процедуры, имеющие прямое отношение к задаче для подтверждения принятого решения.

«Хорошо» – правильный ответ, дается обоснование принятому решению; но с не существенными ошибками, в рассуждениях отсутствует логическая последовательность; используются ссылки на полученные при изучении дисциплины знания, правильно

используются формулы, понятия, процедуры, имеющие прямое отношение к задаче для подтверждения принятого решения.

«Удовлетворительно» – правильный ответ, допускаются грубые ошибки в обосновании принятого решения; рассуждения не последовательные сумбурные; используются ссылки на полученные при изучении дисциплины знания; используются формулы, процедуры, понятия, имеющие прямое значение для подтверждения принятого решения, однако, при обращении к ним допускаются серьезные ошибки, студент не может правильно ими воспользоваться.

«Неудовлетворительно, не зачтено» – ответ неверный, отсутствует обоснование принятому решению; студент демонстрирует полное непонимание сути вопроса.

Для оценки решения ситуационной задачи (аналитического задания):

Оценка «отлично» выставляется, если задача решена грамотно, ответы на вопросы сформулированы четко. Эталонный ответ полностью соответствует решению студента, которое хорошо обосновано теоретически.

Оценка «хорошо» выставляется, если задача решена, ответы на вопросы сформулированы не достаточно четко. Решение студента в целом соответствует эталонному ответу, но не достаточно хорошо обосновано теоретически.

Оценка «удовлетворительно» выставляется, если задача решена не полностью, ответы не содержат всех необходимых обоснований решения.

Оценка «неудовлетворительно» выставляется, если задача не решена или имеет грубые теоретические ошибки в ответе на поставленные вопросы.

Методические материалы по выполнению лабораторного задания

При выполнении лабораторного задания обучающийся придерживается следующего алгоритма:

1. Записать дату, тему и цель задания;
2. Ознакомиться с правилами и условия выполнения задания;
3. Повторить теоретические задания, необходимые для рациональной работы и других практических действий, используя конспекты лекций и рекомендованную литературу, представленной в программе;
4. Выполнить работу по предложенному алгоритму действий;
5. Обобщить результаты работы, сформулировать выводы / дать ответы на контрольные вопросы;

Работа должна быть выполнена грамотно, с соблюдением культуры изложения. При использовании данных из учебных, методических пособий и другой литературы, периодических изданий, Интернет-источников должны иметься ссылки на вышеперечисленные.

Критерии оценки лабораторного задания:

«Отлично» – правильный ответ, дается четкое обоснование принятому решению; рассуждения четкие последовательные логические; используются ссылки на полученные при изучении дисциплины знания; правильно используются формулы, понятия, процедуры, имеющие прямое отношение к задаче для подтверждения принятого решения.

«Хорошо» – правильный ответ, дается обоснование принятому решению; но с не существенными ошибками, в рассуждениях отсутствует логическая последовательность; используются ссылки на полученные при изучении дисциплины знания, правильно используются формулы, понятия, процедуры, имеющие прямое отношение к задаче для подтверждения принятого решения.

«Удовлетворительно» – правильный ответ, допускаются грубые ошибки в обосновании принятого решения; рассуждения не последовательные сумбурные; используются ссылки на полученные при изучении дисциплины знания; используются формулы, процедуры, понятия, имеющие прямое значение для подтверждения принятого решения, однако, при обращении к ним допускаются серьезные ошибки, студент не может правильно ими воспользоваться.

«Неудовлетворительно, не зачтено» – ответ неверный, отсутствует обоснование принятому решению; студент демонстрирует полное непонимание сути вопроса.

Методические указания для подготовки к промежуточной аттестации.

Изучение учебных дисциплин (модулей) завершается зачетом/зачетом с оценкой или экзаменом. Подготовка к промежуточной аттестации способствует закреплению, углублению

и обобщению знаний, получаемых, в процессе обучения, а также применению их к решению практических задач. Готовясь к экзамену, студент ликвидирует имеющиеся пробелы в знаниях, углубляет, систематизирует и упорядочивает свои знания. На зачете или экзамене студент демонстрирует то, что он освоил в процессе обучения по дисциплине (модулю).

Вначале следует просмотреть весь материал по дисциплине (модулю), отметить для себя трудные вопросы. Обязательно в них разобраться. В заключение еще раз целесообразно повторить основные положения, используя при этом листы опорных сигналов. Систематическая подготовка к занятиям в течение семестра позволит использовать время промежуточной аттестации для систематизации знаний.

3. МЕТОДИЧЕСКИЕ МАТЕРИАЛЫ, ОПРЕДЕЛЯЮЩИЕ ПРОЦЕДУРЫ ОЦЕНИВАНИЯ ЗНАНИЙ, УМЕНИЙ, НАВЫКОВ И (ИЛИ) ОПЫТА ДЕЯТЕЛЬНОСТИ, ХАРАКТЕРИЗУЮЩИХ ЭТАПЫ ФОРМИРОВАНИЯ КОМПЕТЕНЦИЙ

3.1. Организационные основы применения балльно-рейтинговой системы оценки успеваемости обучающихся по дисциплине (модулю)

Оценка качества освоения обучающимися дисциплины (модуля) реализуется в формате балльно-рейтинговой системы оценки успеваемости обучающихся (БРСО).

БРСО в ходе текущего контроля успеваемости и промежуточной аттестации осуществляется по 100-балльной шкале.

Академический рейтинг обучающегося по дисциплине (модулю) складывается из результатов:

- текущего контроля успеваемости (максимальный текущий рейтинг обучающегося 80 рейтинговых баллов);
- промежуточной аттестации (максимальный рубежный рейтинг обучающегося 20 рейтинговых баллов).

Условия оценки освоения обучающимся дисциплины (модуля) в формате БРСО доводятся преподавателем до сведения обучающихся на первом учебном занятии, а также размещены в свободном доступе в электронной информационно-образовательной среде Университета.

3.2. Проведение текущего контроля успеваемости обучающихся по дисциплине (модулю) в соответствии с балльно-рейтинговой системой оценки успеваемости обучающегося

В течение учебного семестра до промежуточной аттестации на основании утвержденной рабочей программы дисциплины (модуля) формируется текущий рейтинг обучающегося. Текущий рейтинг обучающегося складывается как сумма рейтинговых баллов, полученных им в течение учебного семестра по всем видам учебных занятий по учебной дисциплине.

В процессе текущего контроля оцениваются следующие действия обучающегося, направленные на освоение компетенций в рамках изучения учебной дисциплины:

- академическая активность (посещаемость учебных занятий, самостоятельное изучение содержания учебной дисциплины в электронной информационно-образовательной среде, соблюдение сроков сдачи практических заданий и текущих контрольных мероприятий и др.);
- выполнение и сдача текущих и итогового практических заданий (эссе, рефераты, творческие задания, кейс-задания, лабораторные работы, расчетные задания и др., активное участие в групповых интерактивных занятиях (дискуссии, WiKi-проекты и др.), защита проектов и др.);
- прохождение рубежей текущего контроля, включая соблюдение графика их прохождения в электронной информационно-образовательной среде.

Для планирования расчета текущего рейтинга обучающегося используются следующие пропорции:

Вид учебного действия	Максимальная рейтинговая оценка, баллов
академическая активность	10
практические задания	40
<i>из них: текущие практические задания</i>	20
<i>итоговое практическое задание</i>	20
рубежи текущего контроля	30
ИТОГО:	80

В течение учебного семестра по дисциплине (модулю) обучающимся должен быть накоплен текущий рейтинг не менее 52 рейтинговых баллов (65% от максимального значения текущего рейтинга).

Необходимыми условиями допуска обучающегося к промежуточной аттестации по дисциплине являются положительное прохождение обучающимся не менее 65% рубежей текущего контроля с накоплением не менее 65% максимального рейтингового балла за каждый рубеж текущего контроля и положительное выполнение итогового практического задания с накоплением не менее 65% максимального рейтингового балла, установленного за итоговое практическое задание.

Невыполнение вышеуказанных условий является текущей академической задолженностью, которая должна быть ликвидирована обучающимся до контрольного мероприятия промежуточной аттестации.

Сведения о наличии у обучающихся текущей академической задолженности, сроках и порядке добора рейтинговых баллов для её ликвидации доводятся до обучающихся педагогическим работником.

В случае неликвидации текущей академической задолженности, педагогический работник обязан во время контрольного мероприятия промежуточной аттестации поставить обучающемуся 0 рейтинговых баллов. В этом случае ликвидация текущей академической задолженности возможна в периоды проведения повторной промежуточной аттестации.

3.3. Проведение промежуточной аттестации обучающихся по дисциплине (модулю) в соответствии с балльно-рейтинговой системой оценки успеваемости обучающегося

Промежуточная аттестация по дисциплине (модулю) проводится в соответствии с Положением о промежуточной аттестации обучающихся по основным профессиональным образовательным программам высшего образования – программ специалитета в Российском государственном социальном университете и Положением о балльно-рейтинговой системе оценки успеваемости обучающихся по основным профессиональным образовательным программам высшего образования - программам бакалавриата, программам специалитета, программам магистратуры в Российском государственном социальном университете.

На промежуточную аттестацию отводится 20 рейтинговых баллов.

Ответы обучающегося на контрольном мероприятии промежуточной аттестации оцениваются педагогическим работником по 20 - балльной шкале, а итоговая оценка по дисциплине (модулю) выставляется по системе зачтено/не зачтено.

Критерии выставления оценки определяются Положением о балльно-рейтинговой системе оценки успеваемости обучающихся по основным профессиональным образовательным программам высшего образования - программам бакалавриата, программам специалитета, программам магистратуры в Российском государственном социальном университете.

В процессе определения рубежного рейтинга обучающегося используется следующая шкала:

Рубежный рейтинг	Критерии оценки освоения обучающимся учебной дисциплины в ходе контрольных мероприятий промежуточной аттестации
19-20 рейтинговых баллов	обучающийся глубоко и прочно усвоил программный материал, исчерпывающе, последовательно, грамотно и логически стройно его излагает, тесно увязывает с задачами и будущей деятельностью, не затрудняется с ответом при видоизменении задания, свободно справляется с задачами и практическими заданиями, правильно обосновывает принятые решения, умеет самостоятельно обобщать и излагать материал, не допуская
16-18 рейтинговых баллов	обучающийся твердо знает программный материал, грамотно и по существу излагает его, не допуская существенных неточностей в ответе на вопрос, может правильно применять теоретические положения и владеет необходимыми умениями и навыками при выполнении практических
13-15 рейтинговых баллов	обучающийся освоил основной материал, но не знает отдельных деталей, допускает неточности, недостаточно правильные формулировки, нарушает последовательность в изложении программного материала и испытывает затруднения в выполнении практических заданий
1-12 рейтинговых баллов	обучающийся не знает значительной части программного материала, допускает существенные ошибки, с большими затруднениями выполняет практические задания
0 рейтинговых баллов	не аттестован

Если результат контроля успеваемости в рамках проведения контрольных мероприятий промежуточной аттестации (рубежный рейтинг обучающегося) неудовлетворительный (получено менее 13 рейтинговых баллов), то промежуточная аттестация по учебной дисциплине (модулю) невозможна даже при наличии высокого текущего рейтинга, полученного по итогам текущего контроля по учебной дисциплине (модулю).

ЛИСТ РЕГИСТРАЦИИ ИЗМЕНЕНИЙ

№ п/ п	Содержание изменения	Реквизиты документа об утверждении изменения	Дата введения изменения
1.	Утверждены и введены в действие решением Ученого совета факультета на основании Федерального государственного образовательного стандарта (указываем реквизиты ФГОС)	Протокол заседания Ученого совета факультета № ____ от « ____ » ____ 20 ____ года	__ . __ . ____
2.	*	Протокол заседания Ученого совета факультета № ____ от « ____ » ____ 20 ____ года	__ . __ . ____
3.	*	Протокол заседания Ученого совета факультета № ____ от « ____ » ____ 20 ____ года	__ . __ . ____
4.	*	Протокол заседания Ученого совета факультета № ____ от « ____ » ____ 20 ____ года	__ . __ . ____



**Министерство науки и высшего образования Российской Федерации
Федеральное государственное бюджетное образовательное учреждение
высшего образования
«Российский государственный социальный университет»**

УТВЕРЖДАЮ
Декан факультета экономики и управления

/ П.В. Солодуха
«26» апреля 2023 г.

МЕТОДИЧЕСКИЕ МАТЕРИАЛЫ ПО ДИСЦИПЛИНЕ (МОДУЛЮ)

«ТЕХНОЛОГИИ ТРУДОУСТРОЙСТВА»

Направление подготовки (специальность)
10.03.01 «Информационная безопасность»

Направленность (специализация)
«Организация и технологии защиты информации (по отрасли или в сфере профессиональной деятельности)»

**ОБРАЗОВАТЕЛЬНАЯ ПРОГРАММА ВЫСШЕГО ОБРАЗОВАНИЯ - ПРОГРАММА
БАКАЛАВРИАТА**

Форма обучения
Очная, очно-заочная, заочная

Москва, 2023 г.

Методические материалы по дисциплине (модулю) «Технологии трудоустройства» разработаны на основании федерального государственного образовательного стандарта высшего образования – бакалавриата по направлению подготовки 10.03.01 Информационная безопасность, утвержденного приказом Министерства образования и науки Российской Федерации от 17.11.2020г. № 1427, учебного плана по основной профессиональной образовательной программе высшего образования - программе бакалавриата по направлению подготовки 10.03.01 Информационная безопасность (далее – «ОПОП»).

Методические материалы по дисциплине (модулю) разработаны рабочей группой в составе: Сытник А.А., Новицкая О.Н., Скрипко О.В.

Методические материалы по дисциплине (модулю) обсуждены и утверждены на заседании Ученого совета факультета экономики и управления.

Протокол № 9 от «26» апреля 2023 г.

Декан факультета экономики и
управления
доктор экон. наук, профессор



(подпись)

П.В. Солодуха

Методические материалы по дисциплине (модулю) рекомендованы к утверждению представителями организаций-работодателей:

Акционерное общество «АНКОР»
Заместитель генерального директора



(подпись)

Т.В. БАСКИНА

Закрытое акционерное общество
«ЭКОПСИ Консалтинг»
Директор проектов

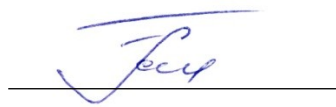

(подпись)

С.В. БАРАНОВ

Методические материалы по дисциплине (модулю) рецензированы и рекомендованы к утверждению:

Канд. экон. наук, доцент кафедры
математических методов и бизнес-
информатики МГИМО МИД РФ



(подпись)

Н.И. МАРАКОВА

Д-р экон. наук, профессор
кафедры управления, маркетинга и
продаж



(подпись)

А.А. САФРОНОВА

СОДЕРЖАНИЕ

1. МЕТОДИЧЕСКИЕ МАТЕРИАЛЫ К ЛЕКЦИОННЫМ И ПРАКТИЧЕСКИМ ЗАНЯТИЯМ.....	4
1.1. Методические материалы к проведению лекционных занятий по дисциплине (модулю).....	4
1.2. Методические материалы по подготовке к практическим занятиям по дисциплине (модулю).....	6
2. МЕТОДИЧЕСКИЕ РЕКОМЕНДАЦИИ ДЛЯ ОБУЧАЮЩИХСЯ ПО ОСВОЕНИЮ ДИСЦИПЛИНЫ (МОДУЛЯ) И САМОСТОЯТЕЛЬНОЙ РАБОТЕ.....	11
3. МЕТОДИЧЕСКИЕ МАТЕРИАЛЫ, ОПРЕДЕЛЯЮЩИЕ ПРОЦЕДУРЫ ОЦЕНИВАНИЯ ЗНАНИЙ, УМЕНИЙ, НАВЫКОВ И (ИЛИ) ОПЫТА ДЕЯТЕЛЬНОСТИ, ХАРАКТЕРИЗУЮЩИХ ЭТАПЫ ФОРМИРОВАНИЯ КОМПЕТЕНЦИЙ.....	20
3.1. Организационные основы применения балльно-рейтинговой системы оценки успеваемости обучающихся по дисциплине (модулю).....	20
3.2. Проведение текущего контроля успеваемости обучающихся по дисциплине (модулю) в соответствии с балльно-рейтинговой системой оценки успеваемости обучающегося.....	20
3.3. Проведение промежуточной аттестации обучающихся по дисциплине (модулю) в соответствии с балльно-рейтинговой системой оценки успеваемости обучающегося.....	21
ЛИСТ РЕГИСТРАЦИИ ИЗМЕНЕНИЙ.....	23

1. МЕТОДИЧЕСКИЕ МАТЕРИАЛЫ К ЛЕКЦИОННЫМ И ПРАКТИЧЕСКИМ ЗАНЯТИЯМ

1.1. Методические материалы к проведению лекционных занятий по дисциплине (модулю)

Лекция - один из методов обучения, одна из основных системообразующих форм организации учебного процесса в вузе. Лекционное занятие представляет собой систематическое, последовательное, монологическое изложение педагогическим работником учебного материала, как правило, теоретического характера. Такое занятие представляет собой элемент технологии представления учебного материала путем логически стройного, систематически последовательного и ясного изложения.

Цель лекции – организация целенаправленной познавательной деятельности обучающихся по овладению программным материалом дисциплины (модуля). Чтение курса лекций позволяет дать связанное, последовательное изложение материала в соответствии с новейшими данными науки, сообщить слушателям основное содержание предмета в целостном, систематизированном виде. В ряде случаев лекция выполняет функцию основного источника информации: при отсутствии учебников и учебных пособий, чаще по новым курсам; в случае, когда новые научные данные по той или иной теме не нашли отражения в учебниках; отдельные разделы и темы очень сложны для самостоятельного изучения. В таких случаях только лектор может методически помочь обучающимся в освоении сложного материала.

Возможные формы проведения лекций:

- Вводная лекция – один из наиболее важных и трудных видов лекции при чтении систематических курсов. От успеха этой лекции во многом зависит успех усвоения всего курса. Она может содержать: определение дисциплины (модуля); краткую историческую справку о дисциплине (модуле); цели и задачи дисциплины (модуля), ее роль в общей системе обучения и связь со смежными дисциплинами (модулями); основные проблемы (понятия и определения) данной науки; основную и дополнительную учебную литературу; особенности самостоятельной работы обучающихся над дисциплиной (модулем) и формы участия в научно-исследовательской работе; отчетность по курсу.

- Информационная лекция ориентирована на изложение и объяснение обучающимся научной информации, подлежащей осмыслению и запоминанию. Это самый традиционный тип лекций в практике высшей школы.

- Заключительная лекция предназначена для обобщения полученных знаний и раскрытия перспектив дальнейшего развития данной науки.

- Обзорная лекция – это систематизация научных знаний на высоком уровне, допускающая большое число ассоциативных связей в процессе осмысления информации, излагаемой при раскрытии внутрисубъектной и межпредметной связей, исключая детализацию и конкретизацию. Как правило, стержень излагаемых теоретических положений составляет научно-понятийная и концептуальная основа всего курса или крупных его разделов.

- Лекция-беседа - непосредственный контакт педагогического работника с аудиторией - диалог. По ходу лекции педагогический работник задает вопросы для выяснения мнений и уровня осведомленности обучающихся по рассматриваемой проблеме.

- Лекция-дискуссия - свободный обмен мнениями в ходе изложения лекционного материала. Педагогический работник активизирует участие в обсуждении отдельными вопросами, сопоставляет между собой различные мнения и тем самым развивает дискуссию, стремясь направить ее в нужное русло.

- Лекция с применением обратной связи включает в себе то, что в начале и конце каждого раздела лекции задаются вопросы. Первый - для того, чтобы узнать, насколько обучающиеся ориентируются в излагаемом материале, вопрос в конце раздела предназначен для выяснения степени усвоения только что изложенного материала. При

неудовлетворительных результатах контрольного опроса педагогический работник возвращается к уже прочитанному разделу, изменив при этом методику подачи материала.

- Проблемная лекция опирается на логику последовательно моделируемых проблемных ситуаций путем постановки проблемных вопросов или предъявления проблемных задач. Проблемный вопрос - это диалектическое противоречие, требующее для своего решения размышления, сравнения, поиска, приобретения и применения новых знаний. Проблемная задача содержит дополнительную вводную информацию и при необходимости некоторые ориентиры поиска ее решения.

- Программированная лекция - консультация – педагогический работник сам составляет и предлагает обучающимся вопросы. На подготовленные вопросы педагогический работник сначала просит ответить обучающихся, а затем проводит анализ и обсуждение неправильных ответов. В лекциях можно использовать наглядные материалы, а также подготовить презентацию. Что касается презентации, то в качестве визуальной поддержки ее можно органично интегрировать во все вышеупомянутые лекции. В то же время лекцию-презентацию возможно выделить и в качестве самостоятельной формы. Лекция-презентация должна отражать суть основных и (или) проблемных вопросов лекции, на которые особо следует обратить внимание обучающихся. В условиях применения активного метода проведения занятий презентация представляется весьма удачным способом донесения информации до слушателей. Единственное, на что следует обратить внимание при подготовке слайдов, - это их оформление и текст. Слайд не должен быть перегружен картинками и лишней информацией, которая будет отвлекать от основного аспекта того или иного вопроса лекции. Во время лекции можно задавать вопросы аудитории в отношении того или иного слайда, тем самым еще больше вовлекая обучающихся в проблематику.

Краткое содержание лекционных занятий

Наименование разделов и тем	Содержание учебного материала
РАЗДЕЛ 1. Профессиональное самоопределение	
Тема 1.1. Рынок труда	Определение понятия «рынок труда». Структура современного рынка труда РФ. Занятость населения как показатель баланса спроса и предложения рабочей силы. Региональные особенности рынка труда. Закон РФ от 19.04.1991 № 1032-1 – «О занятости населения в Российской Федерации». Высвобождение рабочей силы, его причины в регионе. Безработица. Виды безработицы. Последствия безработицы. Социально-правовая защита безработных в РФ.
Тема 1.2. Профессиональная деятельность	Понятие «профессиональная деятельность». Понятие о профессии, специальности, должности. Классификация профессий. Формула профессии. Профпригодность. Требования, предъявляемые к профессиям. Смежные профессии. Сферы профессиональной деятельности. Разделение и специализация труда. Мотивация деятельности как целеполагание, самоопределение. Факторы, которые влияют на эффективное осуществление профессиональной деятельности.
РАЗДЕЛ 2. Технологии поиска работы	
Тема 2.1. Понятие карьеры	Понятие «карьера» в узком и широком смысле. Карьера и личностное самоопределение человека. Типология карьеры (вертикальна, горизонтальная,

	<p>профессиональная, должностная и др.). Этапы карьеры и мотивы карьерного роста.</p> <p>Проектирование карьеры. Карьерный рост и личностное развитие как предмет проектирования самого себя. Планирование карьеры и необходимые для нее условия. Методы управления карьерой в организации.</p>
<p>Тема 2.2. Планирование трудоустройства</p>	<p>Планирование трудоустройства. Этапы трудоустройства (постановка цели, поиск работы, прохождение собеседования и испытаний, заключение контракта). Поиск работы – это поиск информации. Источники информации (в том числе неформальные) о возможностях трудоустройства, ценность и важность использования этих источников при поисках работы. Каналы распространения сведений о себе: объявление, помощь знакомых, электронные СМИ, работа с сайтами, печатные СМИ, распространение по каналам профессиональных и общественных организаций, массовая («веерная» рассылка) собственными силами. Эффективность использования источников информации о возможностях трудоустройства.</p> <p>Эффективные способы самопрезентации. Формы самопрезентации. Повышение конкурентных возможностей на рынке труда. Интервью. Формирование уверенного поведения при взаимодействии с работодателями. Резюме. Цели написания резюме. Виды и структура резюме. Ошибки при составлении резюме. Правила составления сопроводительных писем. Предварительные телефонные переговоры с потенциальным работодателем.</p>

1.2. Методические материалы по подготовке к практическим занятиям по дисциплине (модулю)

Практические (семинарские) занятия - одна из форм учебного занятия, направленная на развитие самостоятельности обучающихся и приобретение умений и навыков. Данные учебные занятия углубляют, расширяют, детализируют полученные ранее знания. Практическое занятие предполагает выполнение обучающимися по заданию и под руководством преподавателей одной или нескольких практических работ.

Цель практических занятий и семинаров состоит в развитии познавательных способностей, самостоятельности мышления и творческой активности обучающихся; углублении, расширении, детализировании знаний, полученных на лекции в обобщенной форме, и содействии выработке навыков профессиональной деятельности. В отдельных случаях на практических занятиях и семинарах руководителем занятия сообщаются дополнительные знания.

Для достижения поставленных целей и решения требуемого перечня задач практические занятия и семинары проводятся традиционными технологиями или с использованием активных и интерактивных образовательных технологий.

Возможные формы проведения практических (семинарских) занятий:

- Деловая игра - это метод группового обучения совместной деятельности в процессе решения общих задач в условиях максимально возможного приближения к реальным

проблемным ситуациям. Имитационные игры - на занятиях имитируется деятельность какой-либо организации, предприятия или его подразделения. Имитироваться могут события, конкретная деятельность людей (деловое совещание, обсуждение плана) и обстановка, условия, в которых происходит событие или осуществляется деятельность (кабинет начальника цеха, зал заседаний). Исполнение ролей (ролевые игры) - в этих играх отрабатывается тактика поведения, действий, выполнение функций и обязанностей конкретного лица. Для проведения игр с исполнением роли разрабатывается модель-пьеса ситуации, между студентами распределяются роли с «обязательным содержанием», характеризующиеся различными интересами; в процессе их взаимодействия должно быть найдено компромиссное решение. «Деловой театр» (метод инсценировки) - в нем разыгрывается какая-либо ситуация, поведение человека в этой обстановке, обучающийся должен вжиться в образ определенного лица, понять его действия, оценить обстановку и найти правильную линию поведения. Основная задача метода инсценировки - научить ориентироваться в различных обстоятельствах, давать объективную оценку своему поведению, учитывать возможности других людей, влиять на их интересы, потребности и деятельность, не прибегая к формальным атрибутам власти, к приказу.

- Игровое проектирование - является практическим занятием или циклом занятий, суть которых состоит в разработке инженерного, конструкторского, технологического и других видов проектов в игровых условиях, максимально воссоздающих реальность. Этот метод отличается высокой степенью сочетания индивидуальной и совместной работы обучающихся.

- Познавательные-дидактические игры не относятся к деловым играм. Они предполагают лишь включение изучаемого материала в необычный игровой контекст и иногда содержат лишь элементы ролевых игр. Такие игры могут проводиться в виде копирования научных, культурных, социальных явлений (конкурс знатоков, «Поле чудес», КВН и т.д.) и в виде предметно-содержательных моделей, (например, игры-путешествия, когда надо разработать рациональный маршрут, пользуясь различными картами).

- Анализ конкретных ситуаций. Конкретная ситуация – это любое событие, которое содержит в себе противоречие или вступает в противоречие с окружающей средой. Ситуации могут нести в себе как позитивный, так и отрицательный опыт. Все ситуации делятся на простые, критические и экстремальные.

- Кейс-метод (от английского case – случай, ситуация) – усовершенствованный метод анализа конкретных ситуаций, метод активного проблемно-ситуационного анализа, основанный на обучении путем решения конкретных задач – ситуаций (решение кейсов). Непосредственная цель метода case-study - обучающиеся должны проанализировать ситуацию, разобраться в сути проблем, предложить возможные решения и выбрать лучшее из них. Кейсы делятся на практические (отражающие реальные жизненные ситуации), обучающие (искусственно созданные, содержащие значительные элементы условности при отражении в нем жизни) и исследовательские (ориентированные на проведение исследовательской деятельности посредством применения метода моделирования). Метод конкретных ситуаций (метод case-study) относится к неигровым имитационным активным методам обучения.

- Тренинг (англ. training от train — обучать, воспитывать) – метод активного обучения, направленный на развитие знаний, умений и навыков и социальных установок. Тренинг – форма интерактивного обучения, целью которого является развитие компетентности межличностного и профессионального поведения в общении. Достоинство тренинга заключается в том, что он обеспечивает активное вовлечение всех участников в процесс обучения. Можно выделить основные типы тренингов по критерию направленности воздействия и изменений – навыковый, психотерапевтический, социально-психологический, бизнес-тренинг.

- Метод Сократа (Майевтика) – метод вопросов, предполагающих критическое отношение к догматическим утверждениям, называется еще как метод «сократовской

иронии». Это умение извлекать скрытое в человеке знание с помощью искусных наводящих вопросов, подразумевающего короткий, простой и заранее предсказуемый ответ.

- Интерактивная лекция – выступление ведущего обучающего перед большой аудиторией с применением следующих активных форм обучения: дискуссия, беседа, демонстрация слайдов или учебных фильмов, мозговой штурм.

- Групповая, научная дискуссия, диспут. Дискуссия — это целенаправленное обсуждение конкретного вопроса, сопровождающееся обменом мнениями, идеями между двумя и более лицами. Задача дискуссии - обнаружить различия в понимании вопроса и в споре установить истину. Дискуссии могут быть свободными и управляемыми. К технике управляемой дискуссии относятся: четкое определение цели, прогнозирование реакции оппонентов, планирование своего поведения, ограничение времени на выступления и их заданная очередность. Разновидностью свободной дискуссии является форум, где каждому желающему дается неограниченное время на выступление, при условии, что его выступление вызывает интерес аудитории. Каждый конкретный форум имеет свою тематику — достаточно широкую, чтобы в её пределах можно было вести многоплановое обсуждение.

- Дебаты – это четко структурированный и специально организованный публичный обмен мыслями между двумя сторонами по актуальным темам. Это разновидность публичной дискуссии участников дебатов, направляющая на переубеждение в своей правоте третьей стороны, а не друг друга. Поэтому вербальные и невербальные средства, которые используются участниками дебатов, имеют целью получения определённого результата — сформировать у слушателей положительное впечатление от собственной позиции.

- Метод работы в малых группах. Групповое обсуждение кого-либо вопроса направлено на достижение лучшего взаимопонимания и нахождения истины. Групповое обсуждение способствует лучшему усвоению изучаемого материала. Оптимальное количество участников - 5-7 человек. Перед обучающимися ставится проблема, выделяется определенное время, в течение которого они должны подготовить аргументированный обдуманный ответ. Педагогический работник может устанавливать правила проведения группового обсуждения – задавать определенные рамки обсуждения, ввести алгоритм выработки общего мнения, назначить лидера и др.

- Круглый стол - общество, собрание в рамках более крупного мероприятия (съезда, симпозиума, конференции). Мероприятие, как правило, на которое приглашаются эксперты и специалисты из разных сфер деятельности для обсуждения актуальных вопросов. Данная модель обсуждения, основываясь на соглашениях, в качестве итогов даёт результаты, которые, в свою очередь, являются новыми соглашениями.

- Коллоквиум - (лат. colloquium — разговор, беседа) - одна из форм учебных занятий в системе образования, имеющая целью выяснение и повышение знаний обучающихся. На коллоквиумах обсуждаются: отдельные части, разделы, темы, вопросы изучаемого курса (обычно не включаемые в тематику семинарских и других практических учебных занятий), рефераты, проекты и др. работы обучающихся. Это научные собрания, на которых заслушиваются и обсуждаются доклады. Коллоквиум – это и форма контроля, массового опроса, позволяющая преподавателю в сравнительно небольшой срок выяснить уровень знаний студентов по данной теме дисциплины. Коллоквиум проходит обычно в форме дискуссии, в ходе которой обучающимся предоставляется возможность высказать свою точку зрения на рассматриваемую проблему, учиться обосновывать и защищать ее. Аргументируя и отстаивая свое мнение, обучающийся в то же время демонстрирует, насколько глубоко и осознанно он усвоил изученный материал.

- Метод «мозговой штурм» (мозговой штурм, мозговая атака, англ. brainstorming) — оперативный метод решения проблемы на основе стимулирования творческой активности, при котором участникам обсуждения предлагают высказывать как можно большее количество вариантов решения, в том числе самых фантастических. Затем из общего числа высказанных идей отбирают наиболее удачные, которые могут быть использованы на практике. Является методом экспертного оценивания.

- Метод проектов - это способ достижения дидактической цели через детальную разработку проблемы (технология), которая должна завершиться вполне реальным, осязаемым практическим результатом, оформленным тем или иным образом; это совокупность приёмов, действий обучающихся в их определённой последовательности для достижения поставленной задачи – решения проблемы, лично значимой для учащихся и оформленной в виде некоего конечного продукта. Основное предназначение метода проектов состоит в предоставлении учащимся возможности самостоятельного приобретения знаний в процессе решения практических задач или проблем, требующего интеграции знаний из различных предметных областей.

- Брифинг - (англ. briefing от англ. brief – короткий, недолгий) – краткая пресс-конференция, посвященная одному вопросу. Основное отличие: отсутствует презентационная часть. То есть практически сразу идут ответы на вопросы журналистов.

- Метод портфолио (итал. portfolio — 'портфель, англ. - папка для документов) - современная образовательная технология, в основе которой используется метод аутентичного оценивания результатов образовательной и профессиональной деятельности. Портфолио как подборка сертифицированных достижений, наиболее значимых работ и отзывов на них.

Вопросы для самоподготовки к практическим (семинарским) занятиям по разделам (темам) дисциплины (модуля)

Задания для самостоятельной работы к Разделу 1.

Перечень тем рефератов к Разделу 1:

1. Занятость населения как объект государственного регулирования.
2. Новые формы занятости в рыночной экономике.
3. Особенности занятости студентов.
4. Классификация профессий для целей профориентации.
5. Профессиональные типы личности по Дж. Холланд.
6. Типы профессий в классификации Е.А. Климова.
7. Психомоторные показатели в профконсультировании.
8. Роль нейродинамических особенностей в выборе профессии.
9. Личностные факторы профессионального выбора.
10. Становление интересов личности.
11. Профессиональная идентичность.

Задания для самостоятельной работы к Разделу 2.

Перечень тем рефератов к Разделу 2

1. Эффективные каналы поиска работы.
2. Стандарты составления документации для работника.
3. Форматы и технологии отбора.
4. Секреты успешного интервью.
5. Классификация профессий для целей профориентации.
6. Форматы неполной занятости.
7. Определение оптимума занятости.

8. Взаимодействие работодателей и вузов: возможности для занятости и развития компетенций.
9. Основные универсальные компетенции для молодого специалиста.
10. Эффективная презентация – основные правила, технологии, примеры.

Литература для самостоятельного изучения к Разделу 1.

1. Кязимов, К. Г. Управление человеческими ресурсами: профессиональное обучение и развитие : учебник для вузов / К. Г. Кязимов. — 2-е изд., перераб. и доп. — Москва : Издательство Юрайт, 2023. — 202 с. — (Высшее образование). — ISBN 978-5-534-09762-7. — Текст : электронный // Образовательная платформа Юрайт [сайт]. — URL: <https://urait.ru/bcode/516339>;
2. Семенова, Л. М. Профессиональный имиджбилдинг на рынке труда : учебник и практикум для вузов / Л. М. Семенова. — Москва : Издательство Юрайт, 2023. — 243 с. — (Высшее образование). — ISBN 978-5-534-11387-7. — Текст : электронный // Образовательная платформа Юрайт [сайт]. — URL: <https://urait.ru/bcode/517497>;
3. Управление человеческими ресурсами : учебник и практикум для вузов / О. А. Лапшова [и др.] ; под общей редакцией О. А. Лапшовой. — Москва : Издательство Юрайт, 2023. — 406 с. — (Высшее образование). — ISBN 978-5-9916-8761-4. — Текст : электронный // Образовательная платформа Юрайт [сайт]. — URL: <https://urait.ru/bcode/511328>;
4. Анисимов, А. Ю. Управление персоналом организации : учебник для вузов / А. Ю. Анисимов, О. А. Пятаева, Е. П. Грабская. — Москва : Издательство Юрайт, 2023. — 278 с. — (Высшее образование). — ISBN 978-5-534-14305-8. — Текст : электронный // Образовательная платформа Юрайт [сайт]. — URL: <https://urait.ru/bcode/519897>.

Литература для самостоятельного изучения к Разделу 2.

1. Кязимов, К. Г. Управление человеческими ресурсами: профессиональное обучение и развитие : учебник для вузов / К. Г. Кязимов. — 2-е изд., перераб. и доп. — Москва : Издательство Юрайт, 2023. — 202 с. — (Высшее образование). — ISBN 978-5-534-09762-7. — Текст : электронный // Образовательная платформа Юрайт [сайт]. — URL: <https://urait.ru/bcode/516339>;
2. Семенова, Л. М. Профессиональный имиджбилдинг на рынке труда : учебник и практикум для вузов / Л. М. Семенова. — Москва : Издательство Юрайт, 2023. — 243 с. — (Высшее образование). — ISBN 978-5-534-11387-7. — Текст : электронный // Образовательная платформа Юрайт [сайт]. — URL: <https://urait.ru/bcode/517497>;
3. Управление человеческими ресурсами : учебник и практикум для вузов / О. А. Лапшова [и др.] ; под общей редакцией О. А. Лапшовой. — Москва : Издательство Юрайт, 2023. — 406 с. — (Высшее образование). — ISBN 978-5-9916-8761-4. — Текст : электронный // Образовательная платформа Юрайт [сайт]. — URL: <https://urait.ru/bcode/511328>;
4. Анисимов, А. Ю. Управление персоналом организации : учебник для вузов / А. Ю. Анисимов, О. А. Пятаева, Е. П. Грабская. — Москва : Издательство Юрайт, 2023. — 278 с. — (Высшее образование). — ISBN 978-5-534-14305-8. — Текст : электронный // Образовательная платформа Юрайт [сайт]. — URL: <https://urait.ru/bcode/519897>.

2. МЕТОДИЧЕСКИЕ РЕКОМЕНДАЦИИ ДЛЯ ОБУЧАЮЩИХСЯ ПО ОСВОЕНИЮ ДИСЦИПЛИНЫ (МОДУЛЯ) И САМОСТОЯТЕЛЬНОЙ РАБОТЕ

Освоение обучающимся дисциплины (модуля) «Технологии возможностей и безбарьерной среды» предполагает изучение материалов дисциплины на аудиторных занятиях и в ходе самостоятельной работы. Аудиторные занятия проходят в форме лекций, семинаров, практических и лабораторных занятий. Самостоятельная работа включает разнообразный комплекс видов и форм работы обучающихся.

Для успешного освоения дисциплины (модуля) и достижения поставленных целей необходимо внимательно ознакомиться с рабочей программы дисциплины (модуля), доступной в электронной информационно-образовательной среде РГСУ.

Следует обратить внимание на списки основной и дополнительной литературы, на предлагаемые преподавателем ресурсы информационно-телекоммуникационной сети Интернет. Эта информация необходима для самостоятельной работы обучающегося.

При подготовке к аудиторным занятиям необходимо помнить особенности каждой формы его проведения.

Подготовка к учебному занятию лекционного типа заключается в следующем.

С целью обеспечения успешного обучения обучающийся должен готовиться к лекции, поскольку она является важнейшей формой организации учебного процесса, поскольку:

- знакомит с новым учебным материалом;
- разъясняет учебные элементы, трудные для понимания;
- систематизирует учебный материал;
- ориентирует в учебном процессе.

С этой целью:

- внимательно прочитайте материал предыдущей лекции;
- ознакомьтесь с учебным материалом по учебнику и учебным пособиям с темой прочитанной лекции;
- внесите дополнения к полученным ранее знаниям по теме лекции на полях лекционной тетради;
- запишите возможные вопросы, которые вы зададите лектору на лекции по материалу изученной лекции;
- постарайтесь уяснить место изучаемой темы в своей подготовке;
- узнайте тему предстоящей лекции (по тематическому плану, по информации лектора) и запишите информацию, которой вы владеете по данному вопросу.

Подготовка к занятию семинарского типа.

При подготовке и работе во время проведения занятий семинарского типа следует обратить внимание на следующие моменты: на процесс предварительной подготовки, на работу во время занятия, обработку полученных результатов, исправление полученных замечаний.

Предварительная подготовка к учебному занятию семинарского типа заключается в изучении теоретического материала в отведенное для самостоятельной работы время, ознакомление с инструктивными материалами с целью осознания задач практического занятия, техники безопасности при работе с приборами, веществами.

Работа во время проведения учебного занятия семинарского типа включает:

- консультирование студентов преподавателями и вспомогательным персоналом с целью предоставления исчерпывающей информации, необходимой для самостоятельного выполнения предложенных преподавателем задач.
- самостоятельное выполнение заданий согласно обозначенной рабочей программой дисциплины (модуля) тематики.

Самостоятельная работа.

Самостоятельная работа - планируемая учебная, учебно-исследовательская, научно-исследовательская работа студентов, выполняемая во внеаудиторное (аудиторное) время по

заданию и при методическом руководстве преподавателя, но без его непосредственного участия (при частичном непосредственном участии преподавателя, оставляющем ведущую роль за работой студентов).

Для более углубленного изучения темы задания для самостоятельной работы рекомендуется выполнять параллельно с изучением данной темы. При выполнении заданий по возможности используйте наглядное представление материала.

Самостоятельная работа студентов в ВУЗе является важным видом учебной и научной деятельности студента. Самостоятельная работа студентов играет значительную роль в рейтинговой технологии обучения.

К современному специалисту в области медицины общество предъявляет достаточно широкий перечень требований, среди которых немаловажное значение имеет наличие у выпускников определенных навыков (компетенций) и умения самостоятельно добывать знания из различных источников, систематизировать полученную информацию, давать оценку конкретной профессиональной ситуации. Формирование такого умения происходит в течение всего периода обучения.

В процессе самостоятельной работы студент приобретает необходимые для будущей специальности компетенции, навыки самоорганизации, самоконтроля, самоуправления, саморефлексии и становится активным самостоятельным субъектом учебной деятельности.

Самостоятельная работа студентов должна оказывать важное влияние на формирование личности будущего специалиста, его компетентность. Каждый студент самостоятельно определяет режим своей работы и меру труда, затрачиваемого на овладение учебным содержанием по каждой дисциплине. Он выполняет внеаудиторную работу по личному индивидуальному плану, в зависимости от его подготовки, времени и других условий.

Виды самостоятельной работы.

Работа с литературой.

При работе с книгой необходимо подобрать литературу, научиться правильно ее читать, вести записи. Для подбора литературы в библиотеке используются алфавитный и систематический каталоги. Важно помнить, что рациональные навыки работы с книгой - это всегда большая экономия времени и сил. Правильный подбор учебников рекомендуется преподавателем, читающим лекционный курс. Необходимая литература может быть также указана в методических разработках по данному курсу. Изучая материал по учебнику, следует переходить к следующему вопросу только после правильного уяснения предыдущего, описывая на бумаге все выкладки и вычисления (в том числе те, которые в учебнике опущены или на лекции даны для самостоятельного вывода). При изучении любой дисциплины большую и важную роль играет самостоятельная индивидуальная работа. Особое внимание следует обратить на определение основных понятий курса. Студент должен подробно разбирать примеры, которые поясняют такие определения, и уметь строить аналогичные примеры самостоятельно. Нужно добиваться точного представления о том, что изучаешь. Полезно составлять опорные конспекты. При изучении материала по учебнику полезно в тетради (на специально отведенных полях) дополнять конспект лекций. Там же следует отмечать вопросы, выделенные студентом для консультации с преподавателем. Выводы, полученные в результате изучения, рекомендуется в конспекте выделять, чтобы они при перечитывании записей лучше запоминались. Опыт показывает, что многим студентам помогает составление листа опорных сигналов, содержащего важнейшие и наиболее часто употребляемые формулы и понятия. Такой лист помогает запомнить формулы, основные положения лекции, а также может служить постоянным справочником для студента. Различают два вида чтения: первичное и вторичное. Первичное - это внимательное, неторопливое чтение, при котором можно остановиться на трудных местах.

Задача вторичного чтения - полное усвоение смысла целого (по счету это чтение может быть и не вторым, а третьим или четвертым). Самостоятельная работа с учебниками и книгами (а также самостоятельное теоретическое исследование проблем, обозначенных

преподавателем на лекциях) – это важнейшее условие формирования у себя научного способа познания.

Чтение научного текста является частью познавательной деятельности. Ее цель – извлечение из текста необходимой информации. От того насколько осознанна читающим собственная внутренняя установка при обращении к печатному слову (найти нужные сведения, усвоить информацию полностью или частично, критически проанализировать материал и т.п.) во многом зависит эффективность осуществляемого действия.

Методические рекомендации по составлению конспекта:

1. Внимательно прочитайте текст. Уточните в справочной литературе непонятные слова. При записи не забудьте вынести справочные данные на поля конспекта;

2. Выделите главное, составьте план;

3. Кратко сформулируйте основные положения текста, отметьте аргументацию автора;

4. Законспектируйте материал, четко следуя пунктам плана. При конспектировании старайтесь выразить мысль своими словами. Записи следует вести четко, ясно.

5. Грамотно записывайте цитаты. Цитируя, учитывайте лаконичность, значимость мысли. В тексте конспекта желательно приводить не только тезисные положения, но и их доказательства. При оформлении конспекта необходимо стремиться к емкости каждого предложения. Мысли автора книги следует излагать кратко, заботясь о стиле и выразительности написанного. Число дополнительных элементов конспекта должно быть логически обоснованным, записи должны распределяться в определенной последовательности, отвечающей логической структуре произведения. Для уточнения и дополнения необходимо оставлять поля. Овладение навыками конспектирования требует от студента целеустремленности, повседневной самостоятельной работы.

Методические материалы по самостоятельному решению задач

При самостоятельном решении задач нужно обосновывать каждый этап решения, исходя из теоретических положений курса. Если студент видит несколько путей решения проблемы (задачи), то нужно сравнить их и выбрать самый рациональный. Полезно до начала вычислений составить краткий план решения проблемы (задачи). Решение проблемных задач или примеров следует излагать подробно, вычисления располагать в строгом порядке, отделяя вспомогательные вычисления от основных. Решения при необходимости нужно сопровождать комментариями, схемами, чертежами и рисунками. Следует помнить, что решение каждой учебной задачи должно доводиться до окончательного логического ответа, которого требует условие, и по возможности с выводом. Полученный ответ следует проверить способами, вытекающими из существа данной задачи. Полезно также (если возможно) решать несколькими способами и сравнить полученные результаты. Решение задач данного типа нужно продолжать до приобретения твердых навыков в их решении.

Методические материалы к выполнению реферата

Реферат (от лат. referre – сообщать) – краткое изложение в письменном виде или в форме публикации доклада, содержания научного труда (трудов), литературы по теме. Работа над рефератом условно разделяется на выбор темы, подбор литературы, подготовку и защиту плана; написание теоретической части и всего текста с указанием библиографических данных используемых источников, подготовку доклада, выступление с ним. Тематика рефератов полностью связана с основными вопросами изучаемого курса.

Список литературы к темам не дается, и обучающиеся самостоятельно ведут библиографический поиск, причем им не рекомендуется ограничиваться университетской библиотекой.

Важно учитывать, что написание реферата требует от обучающихся определенных усилий. Особое внимание следует уделить подбору литературы, методике ее изучения с целью отбора и обработки собранного материала, обоснованию актуальности темы и теоретического уровня обоснованности используемых в качестве примеров фактов какой-либо деятельности.

Выбрав тему реферата, начав работу над литературой, необходимо составить план. Изучая литературу, продолжается обдумывание темы, осмысливание прочитанного, делаются

выписки, сопоставляются точки зрения разных авторов и т.д. Реферативная работа сводится к тому, чтобы в ней выделились две взаимосвязанные стороны: во-первых, ее следует рассматривать как учебное задание, которое должен выполнить обучаемый, а во-вторых, как форму научной работы, творческого воображения при выполнении учебного задания.

Наличие плана реферата позволяет контролировать ход работы, избежать формального переписывания текстов из первоисточников.

Оформление реферата включает титульный лист, оглавление и краткий список использованной литературы. Список использованной литературы размещается на последней странице рукописи или печатной форме реферата. Реферат выполняется в письменной или печатной форме на белых листах формата А4 (210 x 297 мм). Шрифт Times New Roman, кегель 14, через 1,5 интервала при соблюдении следующих размеров текста: верхнее поле – 25 мм, нижнее – 20 мм, левое – 30 мм, правое – 15 мм. Нумерация страниц производится вверху листа, по центру. Титульный лист нумерации не подлежит.

Рефераты должны быть написаны простым, ясным языком, без претензий на наукообразность. Следует избегать сложных грамматических оборотов, непривычных терминов и символов. Если же такие термины и символы все-таки приводятся, то необходимо разъяснять их значение при первом упоминании в тексте реферата.

Объем реферата предполагает тщательный отбор информации, необходимой для краткого изложения вопроса. Важнейший этап – редактирование готового текста реферата и подготовка к обсуждению. Обсуждение требует хорошей ориентации в материале темы, умения выделить главное, поставить дискуссионный вопрос, привлечь внимание слушателей к интересной литературе, логично и убедительно изложить свои мысли.

Рефераты обязательно подлежат защите. Процедура защиты начинается с определения оппонентов защищающего свою работу. Они стремятся дать основательный анализ работы обучающимся, обращают внимание на положительные моменты и недостатки реферата, дают общую оценку содержанию, форме преподнесения материала, характеру использованной литературы. Иногда они дополняют тот или иной раздел реферата. Последнее особенно ценно, ибо говорит о глубоком знании обучающимся-оппонентом изучаемой проблемы.

Обсуждение не ограничивается выслушиванием оппонентов. Другие обучающиеся имеют право уточнить или опровергнуть какое-либо утверждение. Преподаватель предлагает любому обучающемуся задать вопрос по существу доклада или попытаться подвести итог обсуждению.

Алгоритм работы над рефератом

1. Выбор темы

Тема должна быть сформулирована грамотно (с литературной точки зрения);

В названии реферата следует поставить четкие рамки рассмотрения темы;

Желательно избегать слишком длинных названий;

Следует по возможности воздерживаться от использования в названии спорных с научной точки зрения терминов, излишней наукообразности, а также чрезмерного упрощения формулировок.

2. Реферат следует составлять из пяти основных частей: введения; основной части; заключения; списка литературы; приложений.

3. Основные требования к введению:

Во введении не следует концентрироваться на содержании; введение должно включать краткое обоснование актуальности темы реферата, где требуется показать, почему данный вопрос может представлять научный интерес и есть ли связь представляемого материала с современностью. Таким образом, тема реферата должна быть актуальна либо с научной точки зрения, либо с современных позиций.

Очень важно выделить цель, а также задачи, которые требуется решить для выполнения цели.

Введение должно содержать краткий обзор изученной литературы, в котором указывается взятый из того или иного источника материал, кратко анализируются изученные источники, показываются их сильные и слабые стороны;

Объем введения составляет две страницы текста.

4. Требования к основной части реферата:

Основная часть содержит материал, отобранный для рассмотрения проблемы;

Также основная часть должна включать в себя собственно мнение обучающихся и сформулированные самостоятельные выводы, опирающиеся на приведенные факты;

Материал, представленный в основной части, должен быть логически изложен и распределен по параграфам, имеющим свои названия;

В изложении основной части необходимо использовать сноски (в первую очередь, когда приводятся цифры и чьи-то цитаты);

Основная часть должна содержать иллюстративный материал (графики, таблицы и т. д.);

Объем основной части составляет около 10 страниц.

5. Требования к заключению:

В заключении формулируются выводы по параграфам, обращается внимание на выдвинутые во введении задачи и цели;

Заключение должно быть четким, кратким, вытекающим из содержания основной части.

6. Требования к оформлению списка литературы (по ГОСТу):

Необходимо соблюдать правильность последовательности записи источников: сначала следует писать фамилию, а после инициалы; название работы не ставится в кавычки; после названия сокращенно пишется место издания; затем идет год издания; наконец, называется процитированная страница.

Критерии оценки реферата

Обучающийся, защищающий реферат, должен рассказать о его актуальности, поставленных целях и задачах, изученной литературе, структуре основной части, сделанных в ходе работы выводах.

По окончании выступления ему может быть задано несколько вопросов по представленной проблеме.

Оценка складывается из соблюдения требований к реферату, грамотного раскрытия темы, умения четко рассказывать о представленном реферате, способности понять суть задаваемых по работе вопросов и найти точные ответы на них.

Методические материалы к выполнению эссе

Эссе – литературное произведение небольшого объема, обычно прозаическое, свободной композиции, передающее индивидуальные впечатления, суждения, соображения автора о той или иной проблеме, теме, о том или ином событии или явлении. Это вид самостоятельной исследовательской работы обучающихся, с целью углубления и закрепления теоретических знаний и освоения практических навыков. Цель эссе состоит в развитии самостоятельного творческого мышления и письменного изложения собственных мыслей. При написании эссе обучающийся должен представить развернутый письменный ответ на теоретический или практический актуальный вопрос, объявленный преподавателем в аудитории непосредственно перед ее написанием. В процессе написания эссе разрешается пользоваться нормативно-правовыми актами, конспектом лекций (в печатном виде). Использование интернет-ресурсов не допускается. Темы эссе преподаватель предлагает из числа тех, которые обучающиеся уже рассматривали на лекциях или семинарских занятиях, исходя из содержания заданий в составе оценочных средств. По решению преподавателя, в качестве темы эссе может быть выбрана одна или несколько тем, которые могут быть распределены между обучающимися по желанию.

Требования к выполнению эссе:

1. Проводится письменно.

2. Эссе выполняется на компьютере (гарнитура Times New Roman, шрифт 14) через 1,5 интервала с полями: верхнее, нижнее – 2; правое – 3; левое – 1,5. Отступ первой строки абзаца – 1,25. Сноски – постраничные. Таблицы и рисунки встраиваются в текст работы. При этом обязательный заголовок таблицы надо размещать над табличным полем, а рисунки сопровождать подрисовочными подписями. При включении в эссе нескольких таблиц и/или рисунков их нумерация обязательна. Обязательна и нумерация страниц. Их целесообразно проставлять внизу страницы – по середине или в правом углу. Номер страницы не ставится на титульном листе, но в общее число страниц он включается. Объем эссе, без учета приложений, не должен превышать 5 страниц. Значительное превышение установленного объема является недостатком работы и указывает на то, что обучающийся не сумел отобрать и переработать необходимый материал.

3. Работа должна содержать собственные умозаключения по сути поставленной проблемы, включать самостоятельно проведенный анализ по сути этой проблемы, выводы, обобщающие авторскую позицию по поставленной проблеме.

Критерии оценки эссе:

«Отлично» – исключительные знания материала, абсолютное понимание сути, безукоризненное знание основных понятий и положений, логически и лексически грамотно изложенный, содержательный, аргументированный, конкретный и исчерпывающий ответ.

«Хорошо» – глубокие знания материала, правильное понимание сути, знание основных понятий и положений, содержательный, полный и конкретный ответ.

«Удовлетворительно» – твердые, но недостаточно полные знания, верное понимание сути, в целом правильный ответ.

«Неудовлетворительно» – непонимание сущности задания, грубые ошибки в ответе.

Методические материалы по выполнению тестирования.

Тестовые задания содержат вопросы и 3-4 варианта ответа по базовым положениям изучаемой темы/раздела, составлены с расчетом на знания, полученные обучающимся в процессе изучения темы/раздела.

Тестовые задания выполняются в письменной форме и сдаются преподавателю, ведущему дисциплину (модуль). На выполнение тестовых заданий обучающимся отводится 45 минут.

При обработке результатов оценочной процедуры используются: критерии оценки по содержанию и качеству полученных ответов, ключи, оценочные листы.

Критерии оценки теста:

«Зачтено» - если обучающийся правильно выполнил не менее 2/3 всей работы или допустил не более одной грубой ошибки и двух недочетов, не более одной грубой и одной негрубой ошибки, не более трех негрубых ошибок, одной негрубой ошибки и трех недочетов, при наличии четырех-пяти недочетов.

«Не зачтено» - если число ошибок и недочетов превысило норму для оценки 3 или правильно выполнено менее 2/3 всей работы.

Методические материалы по выполнению доклада.

Рекомендуется следующая структура доклада:

1. титульный лист, содержание доклада;
2. краткое изложение;
3. цели и задачи;
4. изложение характера исследований и рассмотренных проблем, гипотезы, спорные вопросы;
5. источники информации, методы сбора и анализа данных, степень их полноты и достоверности;
6. анализ и толкование полученных в работе результатов;
7. выводы и оценки;
8. библиография и приложения.

Время выступления докладчика не должно превышать 10 минут.

Основные требования к оформлению доклада:

- титульный лист должен включать название доклада, наименование предметной (цикловой) комиссии, фамилию обучающегося;
- все использованные литературные источники сопровождаются библиографическим описанием;
- приводимая цитата из источника берется в кавычки (оформляются сноски);
- единицы измерения должны применяться в соответствии с действующими стандартами;
- все названия литературных источников следует приводить в соответствии с новейшими изданиями;
- рекомендуется включение таблиц, графиков, схем, если они отражают основное содержание или улучшают ее наглядность;
- названия фирм, учреждений, организаций и предприятий должны именоваться так, как они указываются в источнике;

Критерии оценки доклада

При выполнении доклада обучающийся должен продемонстрировать умение кратко излагать прочитанный материал, а также умение обобщать и анализировать материал по теме доклада.

Презентация

Методические материалы к презентациям

1. Объем презентации 10 -20 слайдов.
2. На титульном слайде должно быть отражено:
 - наименование факультета;
 - тема презентации;
 - фамилия, имя, отчество, направление подготовки/ специальность, направленность (профиль)/ специализация, форма обучения, номер группы автора презентации;
 - фамилия, имя, отчество, степень, звание, должность руководитель работы;
 - год выполнения работы.
3. В презентации должны быть отражены обоснование актуальности представляемого материала, цели и задачи работы.
4. Содержание презентации должно включать наиболее значимый материал доклада, а также, при необходимости, таблицы, диаграммы, рисунки, фотографии, карты, видео – вставки, звуковое сопровождение.
5. Заключительный слайд должен содержать информацию об источниках информации для презентации.

Критерии оценки презентации

1. Объем презентации 10 -20 слайдов.
2. Правильность оформления титульного слайда.
3. Актуальность отобранного материала, обоснованность формулировки цели и задач работы.
4. Наглядность и логичность презентации, обоснованность использования таблиц, диаграмм, рисунков, фотографий, карт, видео – вставок, звукового сопровождения; правильный выбор шрифтов, фона, других элементов дизайна слайда.
5. Объем и качество источников информации (не менее 2-х интернет – источников и не менее 2-х литературных источников).

Методические материалы по подготовке к опросу

Самостоятельная работа обучающихся включает подготовку к опросу на практических занятиях. Для этого обучающийся изучает лекции, основную и дополнительную литературу, публикации, информацию из Интернет-ресурсов.

Тема и вопросы к практическим занятиям, вопросы для самоконтроля содержатся в рабочей программе и доводятся до студентов заранее.

Для подготовки к опросу обучающемуся необходимо ознакомиться с материалом, посвященным теме практического занятия, в учебнике или другой рекомендованной литературе, конспекте лекции, обратить внимание на усвоение основных понятий дисциплины, выявить неясные вопросы и подобрать дополнительную литературу для их освещения.

Критерии оценки опроса

«Отлично»:

- дан полный, развернутый ответ на поставленный вопрос;
- в ответе прослеживается четкая структура, логическая последовательность, отражающая сущность раскрываемых понятий, теорий, явлений;
- знание по предмету демонстрируется на фоне понимания его в системе данной науки и междисциплинарных связей;
- свободное владение терминологией;
- ответы на дополнительные вопросы четкие, краткие;

«Хорошо»:

- дан полный, развернутый ответ на поставленный вопрос, показано умение выделять существенные и несущественные признаки, причинно-следственные связи;
- ответ недостаточно логичен с единичными ошибками в частностях, исправленные студентом с помощью преподавателя;
- единичные ошибки в терминологии;
- ответы на дополнительные вопросы правильные, недостаточно полные и четкие.

«Удовлетворительно»:

- ответ не полный, с ошибками в деталях, умение раскрыть значение обобщенных знаний не показано, речевое оформление требует поправок, коррекции;
- логика и последовательность изложения имеют нарушения, студент не способен самостоятельно выделить существенные и несущественные признаки и причинно-следственные связи;
- ошибки в раскрываемых понятиях, терминах;
- студент не ориентируется в теме, допускает серьезные ошибки;
- студент не может ответить на большую часть дополнительных вопросов.

«Неудовлетворительно»:

- ответ представляет собой разрозненные знания с существенными ошибками по вопросу;
- присутствуют фрагментарность, нелогичность изложения, студент не осознает связь обсуждаемого вопроса с другими объектами дисциплины, речь неграмотная;
- незнание терминологии;
- ответы на дополнительные вопросы неправильные.

Методические материалы по выполнению практического задания

При выполнении практического задания обучающийся придерживается следующего алгоритма:

1. Записать дату, тему и цель задания;
2. Ознакомиться с правилами и условия выполнения практического задания;
3. Повторить теоретические задания, необходимые для рациональной работы и других практических действий, используя конспекты лекций и рекомендованную литературу, представленной в программе;
4. Выполнить работу по предложенному алгоритму действий;
5. Обобщить результаты работы, сформулировать выводы / дать ответы на контрольные вопросы;

Работа должна быть выполнена грамотно, с соблюдением культуры изложения. При использовании данных из учебных, методических пособий и другой литературы, периодических изданий, Интернет-источников должны иметься ссылки на вышеперечисленные.

Критерии оценки практического задания:

«Отлично» – правильный ответ, дается четкое обоснование принятому решению; рассуждения четкие последовательные логические; используются ссылки на полученные при изучении дисциплины знания; правильно используются формулы, понятия, процедуры, имеющие прямое отношение к задаче для подтверждения принятого решения.

«Хорошо» – правильный ответ, дается обоснование принятому решению; но с не существенными ошибками, в рассуждениях отсутствует логическая последовательность; используются ссылки на полученные при изучении дисциплины знания, правильно используются формулы, понятия, процедуры, имеющие прямое отношение к задаче для подтверждения принятого решения.

«Удовлетворительно» – правильный ответ, допускаются грубые ошибки в обосновании принятого решения; рассуждения не последовательные сумбурные; используются ссылки на полученные при изучении дисциплины знания; используются формулы, процедуры, понятия, имеющие прямое значение для подтверждения принятого решения, однако, при обращении к ним допускаются серьезные ошибки, студент не может правильно ими воспользоваться.

«Неудовлетворительно, не зачтено» – ответ неверный, отсутствует обоснование принятому решению; студент демонстрирует полное непонимание сути вопроса.

Для оценки решения ситуационной задачи (аналитического задания):

Оценка «отлично» выставляется, если задача решена грамотно, ответы на вопросы сформулированы четко. Эталонный ответ полностью соответствует решению студента, которое хорошо обосновано теоретически.

Оценка «хорошо» выставляется, если задача решена, ответы на вопросы сформулированы не достаточно четко. Решение студента в целом соответствует эталонному ответу, но не достаточно хорошо обосновано теоретически.

Оценка «удовлетворительно» выставляется, если задача решена не полностью, ответы не содержат всех необходимых обоснований решения.

Оценка «неудовлетворительно» выставляется, если задача не решена или имеет грубые теоретические ошибки в ответе на поставленные вопросы.

Методические материалы по выполнению лабораторного задания

При выполнении лабораторного задания обучающийся придерживается следующего алгоритма:

1. Записать дату, тему и цель задания;
2. Ознакомиться с правилами и условия выполнения задания;
3. Повторить теоретические задания, необходимые для рациональной работы и других практических действий, используя конспекты лекций и рекомендованную литературу, представленной в программе;
4. Выполнить работу по предложенному алгоритму действий;
5. Обобщить результаты работы, сформулировать выводы / дать ответы на контрольные вопросы;

Работа должна быть выполнена грамотно, с соблюдением культуры изложения. При использовании данных из учебных, методических пособий и другой литературы, периодических изданий, Интернет-источников должны иметься ссылки на вышеперечисленные.

Критерии оценки лабораторного задания:

«Отлично» – правильный ответ, дается четкое обоснование принятому решению; рассуждения четкие последовательные логические; используются ссылки на полученные при изучении дисциплины знания; правильно используются формулы, понятия, процедуры, имеющие прямое отношение к задаче для подтверждения принятого решения.

«Хорошо» – правильный ответ, дается обоснование принятому решению; но с не существенными ошибками, в рассуждениях отсутствует логическая последовательность; используются ссылки на полученные при изучении дисциплины знания, правильно используются формулы, понятия, процедуры, имеющие прямое отношение к задаче для подтверждения принятого решения.

«Удовлетворительно» – правильный ответ, допускаются грубые ошибки в обосновании принятого решения; рассуждения не последовательные сумбурные; используются ссылки на полученные при изучении дисциплины знания; используются формулы, процедуры, понятия, имеющие

прямое значение для подтверждения принятого решения, однако, при обращении к ним допускаются серьезные ошибки, студент не может правильно ими воспользоваться.

«Неудовлетворительно, не зачтено» – ответ неверный, отсутствует обоснование принятому решению; студент демонстрирует полное непонимание сути вопроса.

Методические указания для подготовки к промежуточной аттестации.

Изучение учебных дисциплин (модулей) завершается зачетом/зачетом с оценкой или экзаменом. Подготовка к промежуточной аттестации способствует закреплению, углублению и обобщению знаний, получаемых, в процессе обучения, а также применению их к решению практических задач. Готовясь к экзамену, студент ликвидирует имеющиеся пробелы в знаниях, углубляет, систематизирует и упорядочивает свои знания. На зачете или экзамене студент демонстрирует то, что он освоил в процессе обучения по дисциплине (модулю).

Вначале следует просмотреть весь материал по дисциплине (модулю), отметить для себя трудные вопросы. Обязательно в них разобраться. В заключение еще раз целесообразно повторить основные положения, используя при этом листы опорных сигналов. Систематическая подготовка к занятиям в течение семестра позволит использовать время промежуточной аттестации для систематизации знаний.

3. МЕТОДИЧЕСКИЕ МАТЕРИАЛЫ, ОПРЕДЕЛЯЮЩИЕ ПРОЦЕДУРЫ ОЦЕНИВАНИЯ ЗНАНИЙ, УМЕНИЙ, НАВЫКОВ И (ИЛИ) ОПЫТА ДЕЯТЕЛЬНОСТИ, ХАРАКТЕРИЗУЮЩИХ ЭТАПЫ ФОРМИРОВАНИЯ КОМПЕТЕНЦИЙ

3.1. Организационные основы применения балльно-рейтинговой системы оценки успеваемости обучающихся по дисциплине (модулю)

Оценка качества освоения обучающимися дисциплины (модуля) реализуется в формате балльно-рейтинговой системы оценки успеваемости обучающихся (БРСО).

БРСО в ходе текущего контроля успеваемости и промежуточной аттестации осуществляется по 100-балльной шкале.

Академический рейтинг обучающегося по дисциплине (модулю) складывается из результатов:

- текущего контроля успеваемости (максимальный текущий рейтинг обучающегося 80 рейтинговых баллов);
- промежуточной аттестации (максимальный рубежный рейтинг обучающегося 20 рейтинговых баллов).

Условия оценки освоения обучающимся дисциплины (модуля) в формате БРСО доводятся преподавателем до сведения обучающихся на первом учебном занятии, а также размещены в свободном доступе в электронной информационно-образовательной среде Университета.

3.2. Проведение текущего контроля успеваемости обучающихся по дисциплине (модулю) в соответствии с балльно-рейтинговой системой оценки успеваемости обучающегося

В течение учебного семестра до промежуточной аттестации на основании утвержденной рабочей программы дисциплины (модуля) формируется текущий рейтинг обучающегося. Текущий рейтинг обучающегося складывается как сумма рейтинговых баллов, полученных им в течение учебного семестра по всем видам учебных занятий по учебной дисциплине.

В процессе текущего контроля оцениваются следующие действия обучающегося, направленные на освоение компетенций в рамках изучения учебной дисциплины:

- академическая активность (посещаемость учебных занятий, самостоятельное изучение содержания учебной дисциплины в электронной информационно-образовательной среде, соблюдение сроков сдачи практических заданий и текущих контрольных мероприятий и др.);

– выполнение и сдача текущих и итогового практических заданий (эссе, рефераты, творческие задания, кейс-задания, лабораторные работы, расчетные задания и др., активное участие в групповых интерактивных занятиях (дискуссии, WiKi-проекты и др.), защита проектов и др.);

– прохождение рубежей текущего контроля, включая соблюдение графика их прохождения в электронной информационно-образовательной среде.

Для планирования расчета текущего рейтинга обучающегося используются следующие пропорции:

Вид учебного действия	Максимальная рейтинговая оценка, баллов
академическая активность	10
практические задания	40
<i>из них: текущие практические задания</i>	20
<i>итоговое практическое задание</i>	20
рубежи текущего контроля	30
ИТОГО:	80

В течение учебного семестра по дисциплине (модулю) обучающимся должен быть накоплен текущий рейтинг не менее 52 рейтинговых баллов (65% от максимального значения текущего рейтинга).

Необходимыми условиями допуска обучающегося к промежуточной аттестации по дисциплине являются положительное прохождение обучающимся не менее 65% рубежей текущего контроля с накоплением не менее 65% максимального рейтингового балла за каждый рубеж текущего контроля и положительное выполнение итогового практического задания с накоплением не менее 65% максимального рейтингового балла, установленного за итоговое практическое задание.

Невыполнение вышеуказанных условий является текущей академической задолженностью, которая должна быть ликвидирована обучающимся до контрольного мероприятия промежуточной аттестации.

Сведения о наличии у обучающихся текущей академической задолженности, сроках и порядке добора рейтинговых баллов для её ликвидации доводятся до обучающихся педагогическим работником.

В случае неликвидации текущей академической задолженности, педагогический работник обязан во время контрольного мероприятия промежуточной аттестации поставить обучающемуся 0 рейтинговых баллов. В этом случае ликвидация текущей академической задолженности возможна в периоды проведения повторной промежуточной аттестации.

3.3. Проведение промежуточной аттестации обучающихся по дисциплине (модулю) в соответствии с балльно-рейтинговой системой оценки успеваемости обучающегося

Промежуточная аттестация по дисциплине (модулю) проводится в соответствии с Положением о промежуточной аттестации обучающихся по основным профессиональным образовательным программам высшего образования – программ специалитета в Российском государственном социальном университете и Положением о балльно-рейтинговой системе оценки успеваемости обучающихся по основным профессиональным образовательным программам высшего образования - программам бакалавриата, программам специалитета, программам магистратуры в Российском государственном социальном университете.

На промежуточную аттестацию отводится 20 рейтинговых баллов.

Ответы обучающегося на контрольном мероприятии промежуточной аттестации оцениваются педагогическим работником по 20 - балльной шкале, а итоговая оценка по дисциплине (модулю) выставляется по системе зачтено/не зачтено.

Критерии выставления оценки определяются Положением о балльно-рейтинговой системе оценки успеваемости обучающихся по основным профессиональным образовательным программам высшего образования - программам бакалавриата, программам специалитета, программам магистратуры в Российском государственном социальном университете.

В процессе определения рубежного рейтинга обучающегося используется следующая шкала:

Рубежный рейтинг	Критерии оценки освоения обучающимся учебной дисциплины в ходе контрольных мероприятий промежуточной аттестации
19-20 рейтинговых баллов	обучающийся глубоко и прочно усвоил программный материал, исчерпывающе, последовательно, грамотно и логически стройно его излагает, тесно увязывает с задачами и будущей деятельностью, не затрудняется с ответом при видоизменении задания, свободно справляется с задачами и практическими заданиями, правильно обосновывает принятые решения, умеет самостоятельно обобщать и излагать материал, не допуская
16-18 рейтинговых баллов	обучающийся твердо знает программный материал, грамотно и по существу излагает его, не допуская существенных неточностей в ответе на вопрос, может правильно применять теоретические положения и владеет необходимыми умениями и навыками при выполнении практических
13-15 рейтинговых баллов	обучающийся освоил основной материал, но не знает отдельных деталей, допускает неточности, недостаточно правильные формулировки, нарушает последовательность в изложении программного материала и испытывает затруднения в выполнении практических заданий
1-12 рейтинговых баллов	обучающийся не знает значительной части программного материала, допускает существенные ошибки, с большими затруднениями выполняет практические задания
0 рейтинговых баллов	не аттестован

Если результат контроля успеваемости в рамках проведения контрольных мероприятий промежуточной аттестации (рубежный рейтинг обучающегося) неудовлетворительный (получено менее 13 рейтинговых баллов), то промежуточная аттестация по учебной дисциплине (модулю) невозможна даже при наличии высокого текущего рейтинга, полученного по итогам текущего контроля по учебной дисциплине (модулю).

ЛИСТ РЕГИСТРАЦИИ ИЗМЕНЕНИЙ

№ п/ п	Содержание изменения	Реквизиты документа об утверждении изменения	Дата введения изменения
1.	Утверждены и введены в действие решением Ученого совета факультета на основании Федерального государственного образовательного стандарта (указываем реквизиты ФГОС)	Протокол заседания Ученого совета факультета № ____ от « ____ » ____ 20 ____ года	__ . __ . ____
2.	*	Протокол заседания Ученого совета факультета № ____ от « ____ » ____ 20 ____ года	__ . __ . ____
3.	*	Протокол заседания Ученого совета факультета № ____ от « ____ » ____ 20 ____ года	__ . __ . ____
4.	*	Протокол заседания Ученого совета факультета № ____ от « ____ » ____ 20 ____ года	__ . __ . ____



**Министерство науки и высшего образования Российской Федерации
Федеральное государственное бюджетное образовательное
учреждение высшего образования
«Российский государственный социальный университет»**

УТВЕРЖДАЮ

и.о. декана факультета политических и
социальных технологий

/ Пивнева С.В.

«29» мая 2023 г.

МЕТОДИЧЕСКИЕ МАТЕРИАЛЫ ПО ДИСЦИПЛИНЕ (МОДУЛЮ)

ВВЕДЕНИЕ В АНАЛИТИЧЕСКИЕ ИССЛЕДОВАНИЯ

ИНФОРМАЦИОННЫХ РЕСУРСОВ

Направление подготовки

«Информационная безопасность»

Направленность

«Организация и технологии защиты информации (по отрасли или в сфере профессиональной деятельности)»

ОБРАЗОВАТЕЛЬНАЯ ПРОГРАММА ВЫСШЕГО ОБРАЗОВАНИЯ –

ПРОГРАММА БАКАЛАВРИАТА

Форма обучения

Очная

Москва, 2023 г.

Методические материалы по дисциплине (модулю) «Введение в аналитические исследования информационных ресурсов» разработаны на основании федерального государственного образовательного стандарта высшего образования – бакалавриата по направлению подготовки 10.03.01 Информационная безопасность, утвержденного приказом Министерства образования и науки Российской Федерации от 17.11.2020г. № 1427, учебного плана по основной профессиональной образовательной программе высшего образования - программе *бакалавриата* по направлению подготовки 10.03.01 Информационная безопасность (далее – «ОПОП»).

Методические материалы по дисциплине (модулю) разработаны рабочей группой в составе: Щербаков Андрей Юрьевич, заведующий кафедрой "Когнитивно-аналитических и нейро-прикладных технологий" РГСУ, доктор технических наук, профессор.

Методические материалы по дисциплине (модулю) обсуждены и утверждены на заседании кафедры "Когнитивно-аналитических и нейро-прикладных технологий"

Протокол № 09 от «29» мая 2023 г.

Заведующий кафедрой,
доктор технических наук,
профессор



А.Ю. Щербаков

(подпись)

—

СОДЕРЖАНИЕ

1. МЕТОДИЧЕСКИЕ МАТЕРИАЛЫ К ЛЕКЦИОННЫМ, ПРАКТИЧЕСКИМ, ЛАБОРАТОРНЫМ ЗАНЯТИЯМ	4
1.1. Методические материалы к проведению лекционных занятий по дисциплине (модулю)....	4
1.2. Методические материалы по подготовке к практическим занятиям по дисциплине (модулю).....	5
1.3. Учебно-наглядные пособия по разделам (темам) дисциплины (модуля).....	9
1.4. Методические материалы по подготовке к лабораторным занятиям по дисциплине (модулю).....	10
2. МЕТОДИЧЕСКИЕ РЕКОМЕНДАЦИИ ДЛЯ ОБУЧАЮЩИХСЯ ПО ОСВОЕНИЮ ДИСЦИПЛИНЫ (МОДУЛЯ) И САМОСТОЯТЕЛЬНОЙ РАБОТЕ.....	10
3. МЕТОДИЧЕСКИЕ МАТЕРИАЛЫ, ОПРЕДЕЛЯЮЩИЕ ПРОЦЕДУРЫ ОЦЕНИВАНИЯ ЗНАНИЙ, УМЕНИЙ, НАВЫКОВ И (ИЛИ) ОПЫТА ДЕЯТЕЛЬНОСТИ, ХАРАКТЕРИЗУЮЩИХ ЭТАПЫ ФОРМИРОВАНИЯ КОМПЕТЕНЦИЙ.....	20
3.1. Организационные основы применения балльно-рейтинговой системы оценки успеваемости обучающихся по дисциплине (модулю).....	20
3.2. Проведение текущего контроля успеваемости обучающихся по дисциплине (модулю) в соответствии с балльно-рейтинговой системой оценки успеваемости обучающегося.....	20
3.3. Проведение промежуточной аттестации обучающихся по дисциплине (модулю) в соответствии с балльно-рейтинговой системой оценки успеваемости обучающегося.....	21
Приложение № 1 к методическим материалам по дисциплине (модулю). Конспекты лекционных занятий по дисциплине (модулю).....	23
КОНСПЕКТЫ ЛЕКЦИОННЫХ ЗАНЯТИЙ ПО ДИСЦИПЛИНЕ (МОДУЛЮ).....	23
Приложение № 2 к методическим материалам по дисциплине (модулю). Конспекты практических (семинарских) занятий по дисциплине (модулю).....	24
КОНСПЕКТЫ ПРАКТИЧЕСКИХ (СЕМИНАРСКИХ) ЗАНЯТИЙ ПО ДИСЦИПЛИНЕ (МОДУЛЮ).....	24
Приложение № 3 к методическим материалам по дисциплине (модулю). Конспекты лабораторных занятий по дисциплине (модулю).....	25
КОНСПЕКТЫ ЛАБОРАТОРНЫХ ЗАНЯТИЙ ПО ДИСЦИПЛИНЕ (МОДУЛЮ).....	25
Приложение № 4 к методическим материалам по дисциплине (модулю). Учебно-наглядные пособия по дисциплине (модулю).....	26
УЧЕБНО-НАГЛЯДНЫЕ ПОСОБИЯ ПО ДИСЦИПЛИНЕ (МОДУЛЮ).....	26
ЛИСТ РЕГИСТРАЦИИ ИЗМЕНЕНИЙ.....	27

1. МЕТОДИЧЕСКИЕ МАТЕРИАЛЫ К ЛЕКЦИОННЫМ, ПРАКТИЧЕСКИМ ЗАНЯТИЯМ

1.1. Методические материалы к проведению лекционных занятий по дисциплине (модулю)

Лекция - один из методов обучения, одна из основных системообразующих форм организации учебного процесса в вузе. Лекционное занятие представляет собой систематическое, последовательное, монологическое изложение педагогическим работником учебного материала, как правило, теоретического характера. Такое занятие представляет собой элемент технологии представления учебного материала путем логически стройного, систематически последовательного и ясного изложения.

Цель лекции – организация целенаправленной познавательной деятельности обучающихся по овладению программным материалом дисциплины (модуля). Чтение курса лекций позволяет дать связанное, последовательное изложение материала в соответствии с новейшими данными науки, сообщить слушателям основное содержание предмета в целостном, систематизированном виде. В ряде случаев лекция выполняет функцию основного источника информации: при отсутствии учебников и учебных пособий, чаще по новым курсам; в случае, когда новые научные данные по той или иной теме не нашли отражения в учебниках; отдельные разделы и темы очень сложны для самостоятельного изучения. В таких случаях только лектор может методически помочь обучающимся в освоении сложного материала.

Возможные формы проведения лекций:

- Вводная лекция – один из наиболее важных и трудных видов лекции при чтении систематических курсов. От успеха этой лекции во многом зависит успех усвоения всего курса. Она может содержать: определение дисциплины (модуля); краткую историческую справку о дисциплине (модуле); цели и задачи дисциплины (модуля), ее роль в общей системе обучения и связь со смежными дисциплинами (модулями); основные проблемы (понятия и определения) данной науки; основную и дополнительную учебную литературу; особенности самостоятельной работы обучающихся над дисциплиной (модулем) и формы участия в научно-исследовательской работе; отчетность по курсу.

- Информационная лекция ориентирована на изложение и объяснение обучающимся научной информации, подлежащей осмыслению и запоминанию. Это самый традиционный тип лекций в практике высшей школы.

- Заключительная лекция предназначена для обобщения полученных знаний и раскрытия перспектив дальнейшего развития данной науки.

- Обзорная лекция – это систематизация научных знаний на высоком уровне, допускающая большое число ассоциативных связей в процессе осмысления информации, излагаемой при раскрытии внутрисубъектной и межпредметной связей, исключая детализацию и конкретизацию. Как правило, стержень излагаемых теоретических положений составляет научно-понятийная и концептуальная основа всего курса или крупных его разделов.

- Лекция-беседа - непосредственный контакт педагогического работника с аудиторией - диалог. По ходу лекции педагогический работник задает вопросы для выяснения мнений и уровня осведомленности обучающихся по рассматриваемой проблеме.

- Лекция-дискуссия - свободный обмен мнениями в ходе изложения лекционного материала. Педагогический работник активизирует участие в обсуждении отдельными

вопросами, сопоставляет между собой различные мнения и тем самым развивает дискуссию, стремясь направить ее в нужное русло.

- Лекция с применением обратной связи включает в себе то, что в начале и конце каждого раздела лекции задаются вопросы. Первый - для того, чтобы узнать, насколько обучающиеся ориентируются в излагаемом материале, вопрос в конце раздела предназначен для выяснения степени усвоения только что изложенного материала. При неудовлетворительных результатах контрольного опроса педагогический работник возвращается к уже прочитанному разделу, изменив при этом методику подачи материала.

- Проблемная лекция опирается на логику последовательно моделируемых проблемных ситуаций путем постановки проблемных вопросов или предъявления проблемных задач. Проблемный вопрос - это диалектическое противоречие, требующее для своего решения размышления, сравнения, поиска, приобретения и применения новых знаний. Проблемная задача содержит дополнительную вводную информацию и при необходимости некоторые ориентиры поиска ее решения.

- Программированная лекция - консультация – педагогический работник сам составляет и предлагает обучающимся вопросы. На подготовленные вопросы педагогический работник сначала просит ответить обучающихся, а затем проводит анализ и обсуждение неправильных ответов. В лекциях можно использовать наглядные материалы, а также подготовить презентацию. Что касается презентации, то в качестве визуальной поддержки ее можно органично интегрировать во все вышеупомянутые лекции. В то же время лекцию-презентацию возможно выделить и в качестве самостоятельной формы. Лекция-презентация должна отражать суть основных и (или) проблемных вопросов лекции, на которые особо следует обратить внимание обучающихся. В условиях применения активного метода проведения занятий презентация представляется весьма удачным способом донесения информации до слушателей. Единственное, на что следует обратить внимание при подготовке слайдов, - это их оформление и текст. Слайд не должен быть перегружен картинками и лишней информацией, которая будет отвлекать от основного аспекта того или иного вопроса лекции. Во время лекции можно задавать вопросы аудитории в отношении того или иного слайда, тем самым еще больше вовлекая обучающихся в проблематику.

Краткое содержание лекционных занятий

Наименование разделов и тем	Содержание учебного материала
РАЗДЕЛ 1. Раздел 1. Аналитическая работа в глобальных сетях и информационных системах	
Тема 1.1. Понятие аналитической работы в глобальных сетях и информационных системах. Определение стартового уровня владения компетенцией. Основы поиска информации	Основные понятия современных глобальных информационных систем. Источник информации в современном понимании. Модель компьютерной системы. Подсистемы или компоненты компьютерной системы. Компьютерная система и системный аналитик. Задачи системных исследований, предназначенных для принятия адекватных управленческих решений. Сущность, принципы, общие методы, законы информационно-аналитической работы. Модель вычислительной системы, принадлежащей фон Нейману. Понятие субъектов и объектов компьютерной системы. Отличие понятия «субъекта компьютерной системы» от «пользователя-человека». Источники информации и их свойства.

	<p>Аналитика в глобальных сетях. Этапы проведения системных исследований с использованием информационных систем. Обзор поисковых систем. Профессиональный поиск, как составная часть работы аналитика. Способы, которыми поисковые машины выполняют свои функции.</p>
<p>Тема 1.2. Специальные главы математики, необходимые для работы аналитика (основы комбинаторики, теории вероятностей и теории множеств). Категории системного анализа</p>	<p>Связь математики и современных инструментов анализа данных. Особенности применения линейной алгебры в анализе данных. Практическое значение производной и интеграла. Алгоритм градиентного спуска, который лежит в основе нейронных сетей и градиентного бустинга. Методы линейной регрессии и сингулярного разложения. Связь собственных чисел с матричными разложениями PCA и SVD. Размерность больших данных и их визуализация. Теорема Байеса и другие формулы теории вероятностей, понятие A/B-тест, доверительный интервал и бутстрап. Понятие системы, характеристика основных определений системы, свойства и структура систем. Понятие системного анализа и его основные принципы. Виды категорий системного анализа. Основные представления системного анализа как методологии решения проблем.</p>
<p>Тема 1.3. Основные механизмы поиска в поисковой машине. Подходы к определению достоверности информации</p>	<p>Этапы проведения системных исследований. Три рабочие фазы проведения системных исследований в открытых сетях и общедоступных массивах информации. Декомпозиция поискового запроса. Дополнительный поиск и перекрестные проверки для подтверждения достоверности полученных данных. Средства контроля достоверности информации. Подготовка заключения аналитика для передачи информации заказчику поисковых работ. Дополнительные требования профессионального поиска в Интернете: полнота, достоверность, скорость. Основная задача поисковых систем. Условное разделение поисковых систем на два класса. Три основных и принципиально одинаковых функций работы поисковых машин. Специальная программа-робот спайдер (spider, паук) для построения списка слов, найденных на странице. Работа поисковой машины на примере. Обзор поисковых систем. Рекомендации по практическому нахождению информации с помощью поисковых систем. Дополнительные операторы, позволяющие получить дополнительную информацию о поиске. Работа с различными числовыми данными.</p>
<p>Тема 1.4. Уточнение информации из различных источников, применение альтернативных источников информации</p>	<p>Понятие информации. Информационный канал. Подходы к определению информации. Теория К. Шеннона. Основные аспекты теории информации. Источник информации. Первичные источники информации. Вторичные источники информации. Классификация</p>

	<p>информационных ресурсов сети Интернет. Структура источников деловой информации. Основные критериальные характеристики информационного поиска. Оценки результатов поиска информации. Информация из поискового массива. Закон целевой достаточности информации. Дискретные и непрерывные сообщения, передатчик, канал передачи, приемник, получатель. Кибернетико-семиотический подход к теории информации. Структурно-синтаксический, логико-семантический и прагматический аспекты природы информации. Прагматический аспект понятия «информации». Оценка достоверности информации по схеме Кента. Категории альтернативных источников информации. Что такое "альтернативные данные". Альтернативные источники информации как инструмент конкурентной разведки.</p>
<p>РАЗДЕЛ 2. Работа с большими данными</p>	
<p>Тема 2.1. Работа с большими данными. Словари и библиометрия. Базы данных РИНЦ и наукометрия. Определение местоположений и параметров организаций и юридических лиц</p>	<p>Понятие больших данных. Направления применения больших данных. История развития наукометрии. Наукометрическая база данных. Какие наукометрические базы данных есть в России. Основные наукометрические показатели. Виды научных баз данных. Библиометрия как научная дисциплина. Российский индекс научного цитирования (РИНЦ). Использование "индексов цитирования" для оценки результативности научной деятельности. Цель РИНЦ. Обзоры наукометрических индикаторов и ресурсов. Основные задачи, которые решает проект РИНЦ. Международные наукометрические базы данных. Что означает "геолокация". Практическое применение геолокации. Как работает геолокация. Геопозиция: что такое и как она определяется. Методы определения геопозиции.</p>
<p>Тема 2.2. Сравнение больших массивов текстовых данных. Анализ книг и справочников</p>	<p>Наилучшее определение категории Большие данные (Big Data). Большие данные и бизнес-аналитика. Методики анализа больших данных. Метод преобразования и сравнения текстовой информации. Инструменты и способы анализа текстовой информации. Типовая функциональная архитектура системы текстовой аналитики. Четыре фактора, влияющих на выбор системы анализа текстовой информации.</p>
<p>Тема 2.3. Статистический анализ информации. Основные понятия статистики текста</p>	<p>Виды научной и прикладной деятельности в области статистических методов анализа данных (по степени специфичности методов, сопряженной с погруженностью в конкретные проблемы). Дисперсионный анализ. Цель и сущность. Методы статистического анализа текста. Частотный анализ. Ранжирование данных. Закон Бредфорда-Ципфа. Контент-анализ. История появления контент-анализа. Процедура контент-анализа. Сбор и первичная обработка данных контент-анализа.</p>

	Интерпретация и синтезирование результатов. Виды контент-анализа. Назначение контент-анализа.
Тема 2.4. Системы автоматизированного перевода. Подходы к мультязыковому поиску	<p>Принцип работы современного машинного перевода. Автоматизированный и машинный переводы. Системы автоматизированного перевода. Условные категории задач обработки текста. Извлечение смысла. Неструктурированные данные. Анализ неструктурированных данных. Автоматическая обработка текстов (АОТ). Компьютерная лингвистика. Методы машинного обучения, статистического анализа. модель Маркова, логические модели и модификации этих методов с учетом специфики Больших Данных. Джорджтаунский эксперимент. Задачи компьютерной лингвистики. Анализ и градация мнений. Анализ тональности высказываний. Классификация текстов по темам. Генерация речи. Ведение диалога. Проверка правописания. Извлечение смысла из текста. Поиск ответов на вопросы. Классификация системы АОТ. Мультязычные системы. Три способа реализации мультязычности.</p>

1.2. Методические материалы по подготовке к практическим занятиям по дисциплине (модулю)

Практические (семинарские) занятия - одна из форм учебного занятия, направленная на развитие самостоятельности обучающихся и приобретение умений и навыков. Данные учебные занятия углубляют, расширяют, детализируют полученные ранее знания. Практическое занятие предполагает выполнение обучающимися по заданию и под руководством преподавателей одной или нескольких практических работ.

Цель практических занятий и семинаров состоит в развитии познавательных способностей, самостоятельности мышления и творческой активности обучающихся; углублении, расширении, детализировании знаний, полученных на лекции в обобщенной форме, и содействии выработке навыков профессиональной деятельности. В отдельных случаях на практических занятиях и семинарах руководителем занятия сообщаются дополнительные знания.

Для достижения поставленных целей и решения требуемого перечня задач практические занятия и семинары проводятся традиционными технологиями или с использованием активных и интерактивных образовательных технологий.

Возможные формы проведения практических (семинарских) занятий:

- Деловая игра - это метод группового обучения совместной деятельности в процессе решения общих задач в условиях максимально возможного приближения к реальным проблемным ситуациям. Имитационные игры - на занятиях имитируется деятельность какой-либо организации, предприятия или его подразделения. Имитироваться могут события, конкретная деятельность людей (деловое совещание, обсуждение плана) и обстановка, условия, в которых происходит событие или осуществляется деятельность (кабинет начальника цеха, зал заседаний). Исполнение ролей (ролевые игры) - в этих играх отрабатывается тактика поведения, действий, выполнение функций и обязанностей конкретного лица. Для проведения игр с исполнением роли разрабатывается модель-пьеса

ситуации, между студентами распределяются роли с «обязательным содержанием», характеризующиеся различными интересами; в процессе их взаимодействия должно быть найдено компромиссное решение. «Деловой театр» (метод инсценировки) - в нем разыгрывается какая-либо ситуация, поведение человека в этой обстановке, обучающийся должен вжиться в образ определенного лица, понять его действия, оценить обстановку и найти правильную линию поведения. Основная задача метода инсценировки - научить ориентироваться в различных обстоятельствах, давать объективную оценку своему поведению, учитывать возможности других людей, влиять на их интересы, потребности и деятельность, не прибегая к формальным атрибутам власти, к приказу.

- Игровое проектирование - является практическим занятием или циклом занятий, суть которых состоит в разработке инженерного, конструкторского, технологического и других видов проектов в игровых условиях, максимально воссоздающих реальность. Этот метод отличается высокой степенью сочетания индивидуальной и совместной работы обучающихся.

- Познавательно-дидактические игры не относятся к деловым играм. Они предполагают лишь включение изучаемого материала в необычный игровой контекст и иногда содержат лишь элементы ролевых игр. Такие игры могут проводиться в виде копирования научных, культурных, социальных явлений (конкурс знатоков, «Поле чудес», КВН и т.д.) и в виде предметно-содержательных моделей, (например, игры-путешествия, когда надо разработать рациональный маршрут, пользуясь различными картами).

- Анализ конкретных ситуаций. Конкретная ситуация – это любое событие, которое содержит в себе противоречие или вступает в противоречие с окружающей средой. Ситуации могут нести в себе как позитивный, так и отрицательный опыт. Все ситуации делятся на простые, критические и экстремальные.

- Кейс-метод (от английского case – случай, ситуация) – усовершенствованный метод анализа конкретных ситуаций, метод активного проблемно-ситуационного анализа, основанный на обучении путем решения конкретных задач – ситуаций (решение кейсов). Непосредственная цель метода case-study - обучающиеся должны проанализировать ситуацию, разобраться в сути проблем, предложить возможные решения и выбрать лучшее из них. Кейсы делятся на практические (отражающие реальные жизненные ситуации), обучающие (искусственно созданные, содержащие значительные элементы условности при отражении в нем жизни) и исследовательские (ориентированные на проведение исследовательской деятельности посредством применения метода моделирования). Метод конкретных ситуаций (метод case-study) относится к неигровым имитационным активным методам обучения.

- Тренинг (англ. training от train — обучать, воспитывать) – метод активного обучения, направленный на развитие знаний, умений и навыков и социальных установок. Тренинг – форма интерактивного обучения, целью которого является развитие компетентности межличностного и профессионального поведения в общении. Достоинство тренинга заключается в том, что он обеспечивает активное вовлечение всех участников в процесс обучения. Можно выделить основные типы тренингов по критерию направленности воздействия и изменений – навыковый, психотерапевтический, социально-психологический, бизнес-тренинг.

- Метод Сократа (Майевтика) – метод вопросов, предполагающих критическое отношение к догматическим утверждениям, называется еще как метод «сократовской иронии». Это умение извлекать скрытое в человеке знание с помощью искусных наводящих вопросов, подразумевающего короткий, простой и заранее предсказуемый ответ.

- Интерактивная лекция – выступление ведущего обучающего перед большой аудиторией с применением следующих активных форм обучения: дискуссия, беседа, демонстрация слайдов или учебных фильмов, мозговой штурм.

- Групповая, научная дискуссия, диспут. Дискуссия — это целенаправленное обсуждение конкретного вопроса, сопровождающееся обменом мнениями, идеями между двумя и более лицами. Задача дискуссии - обнаружить различия в понимании вопроса и в споре установить истину. Дискуссии могут быть свободными и управляемыми. К технике управляемой дискуссии относятся: четкое определение цели, прогнозирование реакции оппонентов, планирование своего поведения, ограничение времени на выступления и их заданная очередность. Разновидностью свободной дискуссии является форум, где каждому желающему дается неограниченное время на выступление, при условии, что его выступление вызывает интерес аудитории. Каждый конкретный форум имеет свою тематику — достаточно широкую, чтобы в её пределах можно было вести многоплановое обсуждение.

- Дебаты – это чётко структурированный и специально организованный публичный обмен мыслями между двумя сторонами по актуальным темам. Это разновидность публичной дискуссии участников дебатов, направляющая на переубеждение в своей правоте третьей стороны, а не друг друга. Поэтому вербальные и невербальные средства, которые используются участниками дебатов, имеют целью получения определённого результата — сформировать у слушателей положительное впечатление от собственной позиции.

- Метод работы в малых группах. Групповое обсуждение кого-либо вопроса направлено на достижение лучшего взаимопонимания и нахождения истины. Групповое обсуждение способствует лучшему усвоению изучаемого материала. Оптимальное количество участников - 5-7 человек. Перед обучающимися ставится проблема, выделяется определенное время, в течение которого они должны подготовить аргументированный обдуманный ответ. Педагогический работник может устанавливать правила проведения группового обсуждения – задавать определенные рамки обсуждения, ввести алгоритм выработки общего мнения, назначить лидера и др.

- Круглый стол - общество, собрание в рамках более крупного мероприятия (съезда, симпозиума, конференции). Мероприятие, как правило, на которое приглашаются эксперты и специалисты из разных сфер деятельности для обсуждения актуальных вопросов. Данная модель обсуждения, основываясь на соглашениях, в качестве итогов даёт результаты, которые, в свою очередь, являются новыми соглашениями.

- Коллоквиум - (лат. colloquium — разговор, беседа) - одна из форм учебных занятий в системе образования, имеющая целью выяснение и повышение знаний обучающихся. На коллоквиумах обсуждаются: отдельные части, разделы, темы, вопросы изучаемого курса (обычно не включаемые в тематику семинарских и других практических учебных занятий), рефераты, проекты и др. работы обучающихся. Это научные собрания, на которых заслушиваются и обсуждаются доклады. Коллоквиум – это и форма контроля, массового опроса, позволяющая преподавателю в сравнительно небольшой срок выяснить уровень знаний студентов по данной теме дисциплины. Коллоквиум проходит обычно в форме дискуссии, в ходе которой обучающимся предоставляется возможность высказать свою точку зрения на рассматриваемую проблему, учиться обосновывать и защищать ее. Аргументируя и отстаивая свое мнение, обучающийся в то же время демонстрирует, насколько глубоко и осознанно он усвоил изученный материал.

- Метод «мозговой штурм» (мозговой штурм, мозговая атака, англ. brainstorming) — оперативный метод решения проблемы на основе стимулирования творческой активности, при

котором участникам обсуждения предлагают высказывать как можно большее количество вариантов решения, в том числе самых фантастичных. Затем из общего числа высказанных идей отбирают наиболее удачные, которые могут быть использованы на практике. Является методом экспертного оценивания.

- Метод проектов - это способ достижения дидактической цели через детальную разработку проблемы (технология), которая должна завершиться вполне реальным, осязаемым практическим результатом, оформленным тем или иным образом; это совокупность приёмов, действий обучающихся в их определённой последовательности для достижения поставленной задачи – решения проблемы, лично значимой для учащихся и оформленной в виде некоего конечного продукта. Основное предназначение метода проектов состоит в предоставлении учащимся возможности самостоятельного приобретения знаний в процессе решения практических задач или проблем, требующего интеграции знаний из различных предметных областей.

- Брифинг - (англ. briefing от англ. brief – короткий, недолгий) – краткая пресс-конференция, посвященная одному вопросу. Основное отличие: отсутствует презентационная часть. То есть практически сразу идут ответы на вопросы журналистов.

- Метод портфолио (итал. portfolio — 'портфель, англ. - папка для документов) - современная образовательная технология, в основе которой используется метод аутентичного оценивания результатов образовательной и профессиональной деятельности. Портфолио как подборка сертифицированных достижений, наиболее значимых работ и отзывов на них.

Вопросы для самоподготовки к практическим (семинарским) занятиям по разделам (темам) дисциплины (модуля)

РАЗДЕЛ 1. Аналитическая работа в глобальных сетях и информационных системах.

Тема 1.1.: Понятие аналитической работы в глобальных сетях и информационных системах. Определение стартового уровня владения компетенцией. Основы поиска информации.

Вопросы для самоподготовки:

1. Дайте определение модели компьютерной системы (КС).
2. Назовите задачи системных исследований, предназначенных для принятия адекватных управленческих решений.
3. Сформулируйте сущность и принципы информационно-аналитической работы.
4. Выделите и раскройте три рабочие фазы при проведении системных исследований в открытых сетях и общедоступных массивах информации.
5. Сформулируйте важнейшие свойства субъектов и объектов, которые относятся к числу системообразующих компонентов компьютерной системы.
6. Сравните поисковые системы для поиска информации в интернете.

Тема 1.2.: Специальные главы математики, необходимые для работы аналитика (основы комбинаторики, теории вероятностей и теории множеств). Категории системного анализа

Вопросы для самоподготовки:

1. Расскажите об особенностях применения линейной алгебры в анализе данных.

2. Раскройте содержание теоремы Байеса и других формул теории вероятностей.
3. Расскажите практическое значение производной и интеграла.
4. Опишите алгоритм градиентного спуска, который лежит в основе нейронных сетей и градиентного бустинга.
5. Дайте определение системного анализа и сформулируйте его основные принципы.
6. Назовите виды категорий системного анализа.

Тема 1.3.: Основные механизмы поиска в поисковой машине. Подходы к определению достоверности информации.

Вопросы для самоподготовки:

1. Назовите этапы проведения системных исследований. Опишите три рабочие фазы проведения системных исследований в открытых сетях и общедоступных массивах информации.
2. Сформулируйте основную задачу поисковых систем. Обзор поисковых систем.
3. Покажите работу поисковой машины на примере системы.
4. Опишите средства контроля достоверности информации.
5. Выполните подготовку заключения аналитика для передачи информации заказчику поисковых работ.

Тема 1.4.: Уточнение информации из различных источников, применение альтернативных источников информации.

Вопросы для самоподготовки:

1. Раскройте понятие информации, информационного канала. Перечислите подходы к определению информации.
2. Что такое первичные и вторичные источники информации.
3. Назовите критерии характеристик информационного поиска.
4. Опишите теорию К.Шеннона.
5. Выполните оценку результатов поиска информации.
6. Сформулируйте закон целевой достаточности информации.
7. Что такое "альтернативные данные". Альтернативные источники информации как инструмент конкурентной разведки.

РАЗДЕЛ 2. Работа с большими данными

Тема 2.1.: Работа с большими данными. Словари и библиометрия. Базы данных РИНЦ и наукометрия. Определение местоположений и параметров организаций и юридических лиц.

Вопросы для самоподготовки:

1. Дайте определение понятия Больших данных.
2. Проанализируйте области применения Больших данных.
3. Расскажите историю развития наукометрии.
4. Дайте определение библиометрии как научной дисциплины.
5. Что является объектами изучения в библиометрических исследованиях.
6. Перечислите наукометрические базы данных в России.
7. Что такое Российский индекс научного цитирования (РИНЦ). Назовите цель и основные задачи, которые решает проект РИНЦ.
8. Расскажите о геолокации и геопозиция. Покажите их соотношение друг с другом.

Тема 2.2.: Сравнение больших массивов текстовых данных. Анализ книг и справочников.

Вопросы для самоподготовки:

1. Выполните сравнительную характеристику категорий "Большие данные и бизнес-аналитика".
2. Опишите Метод преобразования и сравнения текстовой информации.
3. Назовите инструменты и способы анализа текстовой информации.
4. Какие факторы влияют на выбор системы анализа текстовой информации.

Тема 2.3.: Статистический анализ информации. Основные понятия статистики текста.

Вопросы для самоподготовки:

1. Дайте определение статистического анализа информации.
2. Расскажите о видах научной и прикладной деятельности в области статистических методов анализа данных.
3. Опишите методы статистического анализа текста.
4. В чем заключается цель и сущность дисперсионного анализа
5. Раскройте содержание понятия контент-анализа. Виды и назначение контент-анализа.

Тема 2.4.: Системы автоматизированного перевода. Подходы к мультязыковому поиску

Вопросы для самоподготовки:

1. Расскажите о развитии систем машинного перевода. Что такое Джорджтаунский эксперимент.
2. В чем отличие машинного(автоматического) перевода от автоматизированного перевода.
3. Назовите основные направления развития систем машинного перевода (Machine Translation, MT).
4. Раскройте содержание понятия Системы автоматизированного перевода.
5. Расскажите о принципах безопасного внедрения мультязычности и тонкостях ее настройки.

1.3. Учебно-наглядные пособия по разделам (темам) дисциплины (модуля)¹

1. Глазков, А. В. Семантика: от слова к тексту : учебник и практикум для вузов / А. В. Глазков. — Москва : Издательство Юрайт, 2023. — 492 с. — (Высшее образование). — ISBN 978-5-534-15025-4. — Текст : электронный // Образовательная платформа Юрайт [сайт]. — URL: <https://urait.ru/bcode/520029> (дата обращения: 12.05.2023).

2. Колесникова, С. М. Когнитивная лингвистика : учебник для вузов / С. М. Колесникова, Е. В. Алтабаева, А. Т. Грязнова ; под редакцией С. М. Колесниковой. — Москва : Издательство Юрайт, 2023. — 192 с. — (Высшее образование). — ISBN 978-5-534-15454-2. — Текст : электронный // Образовательная платформа Юрайт [сайт]. — URL: <https://urait.ru/bcode/520470> (дата обращения: 12.05.2023).

3. Вдовин, В. М. Теория систем и системный анализ : учебник / В. М. Вдовин, Л. Е. Суркова, В. А. Валентинов. — 6-е изд., стер. — Москва : Дашков и К°, 2022. — 643 с. : ил., табл., схем., граф. — (Учебные издания для бакалавров). — Режим доступа: по подписке. —

¹ Раздел может быть оформлен в виде приложения к методическим материалам по дисциплине (модулю).

URL: <https://biblioclub.ru/index.php?page=book&id=684426> (дата обращения: 12.05.2023). – Библиогр. в кн. – ISBN 978-5-394-04581-3.

4. Шабанов, Т. Ю. Современные технологии поиска и обработки информации / Т. Ю. Шабанов. – Челябинск : Челябинский государственный университет, 2021. – 122 с. – ISBN 978-5-7271-1719-4. – https://elibrary.ru/download/elibrary_46594329_83139779.pdf

5. Локнов, А. И. Средства и системы обработки информации : Учебное пособие / А. И. Локнов, Ю. И. Синещук, В. Н. Родин. – Санкт-Петербург : Санкт-Петербургский университет Министерства внутренних дел Российской Федерации, 2023. – 124 с. – ISBN 978-5-91837-676-8. – https://elibrary.ru/download/elibrary_50288517_89658791.pdf

РАЗДЕЛ 1. Аналитическая работа в глобальных сетях и информационных системах.

Тема 1.1. Понятие аналитической работы в глобальных сетях и информационных системах. Определение стартового уровня владения компетенцией. Основы поиска информации.



Схема. Процесс моделирования системы.



Рис. Система - иерархия подсистем

Тема 1.2. Специальные главы математики, необходимые для работы аналитика (основы комбинаторики, теории вероятностей и теории множеств). Категории системного анализа.

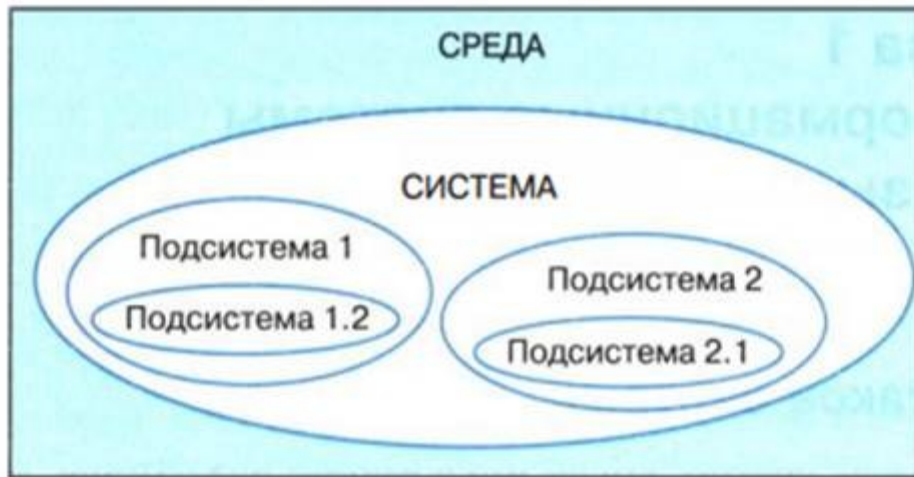

Схема. Основные методы системного анализа.

Основные методы системного анализа.

Тема 1.3. Основные механизмы поиска в поисковой машине. Подходы к определению достоверности информации.

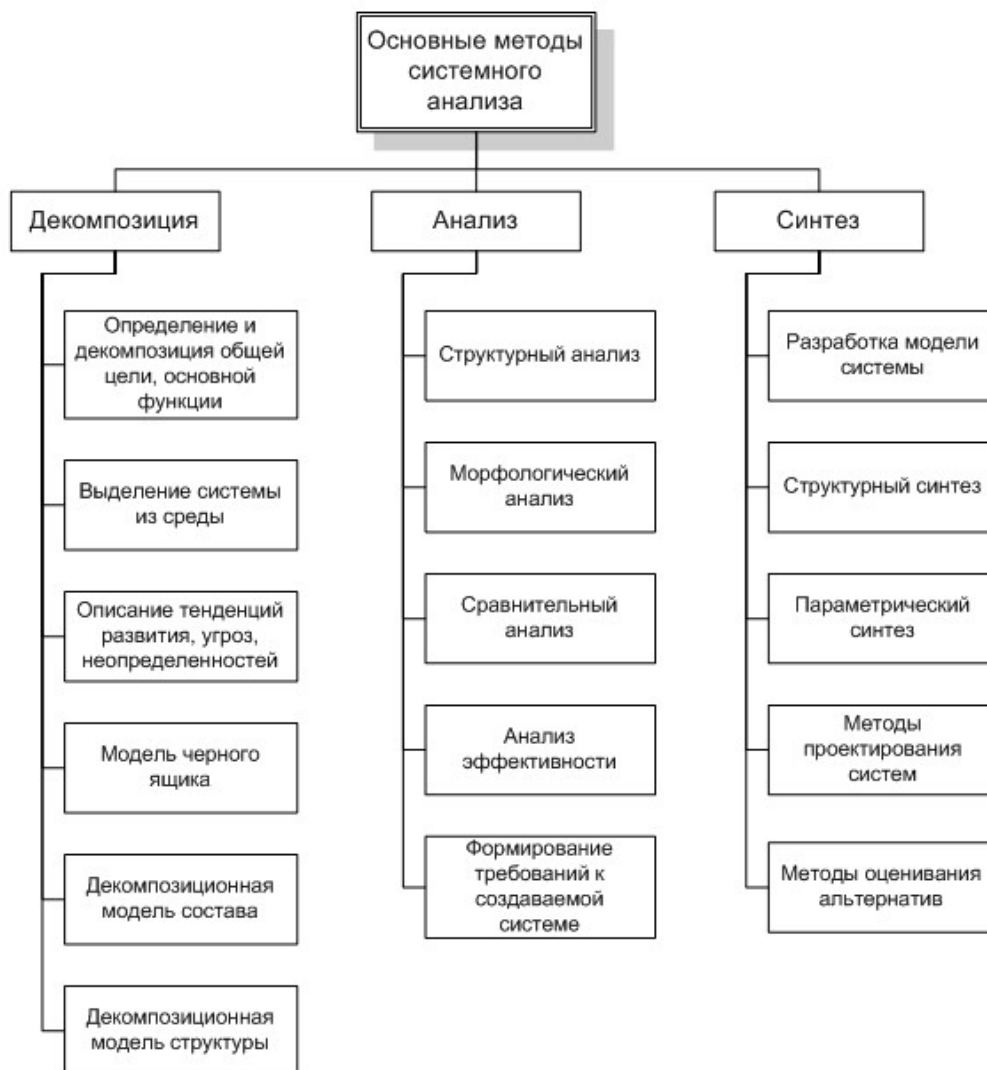

Рис. Для каждого типа информации следует выбирать соответствующий инструмент поиска.



Рис. Роботы-пауки просматривают информационное наполнение Web-страниц и создают индексированную базу поиска по ключевым словам, а затем по запросу пользователя выдают ранжированный по релевантности список сайтов.

Тема 1.4. Уточнение информации из различных источников, применение альтернативных источников информации.



Рис. Виды информации

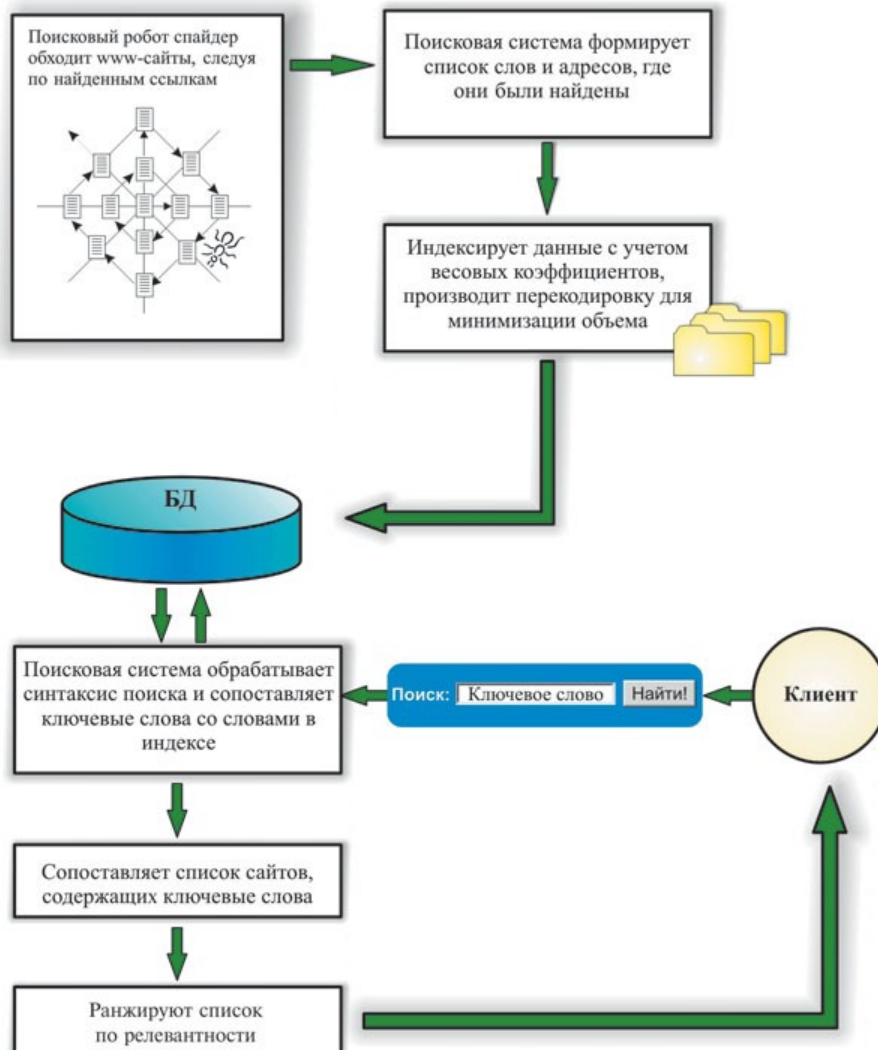

Джордж Хартли

Теория информации.

В 30-х – 40-х годах XX века математики Хартли и Шеннон начали разрабатывать способ измерения количества информации, в случае различных вероятностей событий.

$$I = - \sum_{i=1}^N p_i \log_2 p_i$$

I – количество информации;
N – количество возможных событий;
P – вероятность i-го события.

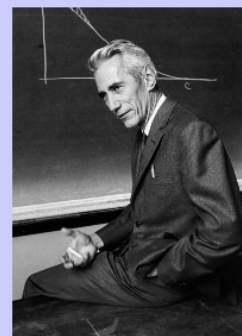

Клод Шеннон

Рис. Теория информации

Источники информации для конкурентной разведки

- ▶ периодические издания,
- ▶ **ИСТОЧНИКИ ПАТЕНТНОЙ ИНФОРМАЦИИ,**
- ▶ мнения аналитиков,
- ▶ личные наблюдения специалистов на месте, беседы с сотрудниками, конкурентами и контрагентами конкурента,
- ▶ выставки и конференции,
- ▶ исследование легально приобретенных образцов продукции конкурента

Рис. Источники информации для конкурентной разведки.

РАЗДЕЛ 2. Работа с большими данными.

Тема 2.1. Работа с большими данными. Словари и библиометрия. Базы данных РИНЦ и наукометрия. Определение местоположений и параметров организаций и юридических лиц.

НАУЧНАЯ ЭЛЕКТРОННАЯ БИБЛИОТЕКА eLIBRARY.RU

ДЛЯ ЧИТАТЕЛЕЙ | ДЛЯ ОРГАНИЗАЦИЙ | ДЛЯ ИЗДАТЕЛЕЙ | ДЛЯ АВТОРОВ | ПОДПИСКА

Научная электронная библиотека eLIBRARY.RU - это крупнейший российский информационный портал в области науки, технологии, медицины и образования, содержащий рефераты и полные тексты более 14 млн научных статей и публикаций. На платформе eLIBRARY.RU доступны электронные версии более 2500 российских научно-технических журналов, в том числе более 1300 журналов в открытом доступе.

ОСНОВНЫЕ ПРОЕКТЫ

- Российский индекс научного цитирования
- Научные журналы открытого доступа
- Информационные ресурсы в области нанотехнологий
- Подписка на российские научные журналы
- Международная конференция Science Online

НОВОСТИ И ОБЪЯВЛЕНИЯ

- 11.12 Опубликованы презентации докладов конференции SCIENCE INDEX 2012
- 06.12 Опубликован список участников конференции SCIENCE INDEX 2012
- 30.10 Компания Научная электронная библиотека требует сотрудников в отдел продаж
- 17.09 Научная электронная библиотека eLIBRARY.RU предлагает услуги по подписке на российские научные журналы 2013 года

Открыта подписка для научных организаций на информационно-аналитическую систему SCIENCE INDEX

Рис. Российский индекс научного цитирования

ИНСТРУКЦИЯ ДЛЯ АВТОРОВ ПО РАБОТЕ В СИСТЕМЕ SCIENCE INDEX

содержание

Данная инструкция предназначена для авторов научных публикаций, входящих в базу данных Российского индекса научного цитирования (РИНЦ). В инструкции описано, как зарегистрироваться в качестве автора и работать в информационно-аналитической системе SCIENCE INDEX, которая представляет собой аналитическую надстройку над РИНЦ и предлагает целый ряд новых сервисов для авторов, научно-исследовательских организаций и научных издательств. В инструкции также подробно описан алгоритм действий автора по коррекции и поддержанию списка своих публикаций и цитирований в РИНЦ в актуальном состоянии.

- РЕГИСТРАЦИЯ АВТОРОВ
- РАБОТА СО СПИСКОМ ПУБЛИКАЦИЙ АВТОРА
- ПОИСК ПУБЛИКАЦИЙ АВТОРА
- РАБОТА СО СПИСКОМ ЦИТИРОВАНИЙ АВТОРА
- ПОИСК ЦИТИРОВАНИЙ АВТОРА
- ИДЕНТИФИКАЦИЯ ОРГАНИЗАЦИИ В ПУБЛИКАЦИЯХ АВТОРА
- АНАЛИЗ ПУБЛИКАЦИОННОЙ АКТИВНОСТИ АВТОРА
- КОЛИЧЕСТВО ЦИТИРОВАНИЙ ПУБЛИКАЦИЙ В WEB OF SCIENCE И SCOPUS

РИНЦ и SCIENCE INDEX в вопросах и ответах

Зарегистрироваться в качестве автора в системе SCIENCE INDEX

По всем вопросам, связанным с регистрацией авторов и работой с авторским профилем, обращайтесь, пожалуйста, в службу поддержки РИНЦ:

Тел.: 7 (495) 935-0001
Email: support@elibrary.ru

Рис. 3. Инструкция для регистрации в системе РИНЦ

Тема 2.2. Сравнение больших массивов текстовых данных. Анализ книг и справочников.



Обработка информации



Обработка информации — целенаправленный процесс изменения содержания или формы представления информации.



Схема. Обработка информации



Рис. Типовая функциональная архитектура системы текстовой аналитики

Тема 2.3. Статистический анализ информации. Основные понятия статистики текста.

1. Статистические методы анализа данных.

Статистика изучает большие массивы информации и устанавливает закономерности, которым подчиняются случайные массовые явления.

Под *математической статистикой* понимается раздел математики, посвященный математическим методам сбора, систематизации, обработки и интерпретации статистических данных.

Прикладная статистика – ориентированные на прикладную деятельность статистические методы анализа реальных данных, а также методологии организации статистических исследований и их компьютерной обработки. Теоретическая база – теория вероятностей и математическая статистика.

Анализ данных – позволяет подобрать информацию, которая поможет ответить на все вопросы исследований и проверить гипотезы.

3

Рис. Статистические методы анализа данных.

Методы анализа текстов

- **Статистические методы**
 - Проверка статистических гипотез
 - Разбиение текстов на группы с использованием кластерного анализа
- **Изучение переходов между составляющими единицами текста**
 - Метод «сильного графа»
 - Метод подсчета отличий между матрицами
- **Методы распознавания образов и искусственного интеллекта**
 - Индуктивное построение статистических классификаторов

Рис. Методы анализа текстов

Тема 2.4.: Системы автоматизированного перевода. Подходы к мультязыковому поиску

Автоматизированный перевод

CAT-система (Computer Assisted (Aided) Translation) – это программное обеспечение, используемое человеком–переводчиком в процессе перевода для повышения производительности труда.

Машинный перевод (Machine Translation, MT) – технология перевода текста с одного естественного языка на другой с использованием методов лексического, грамматического, синтаксического и семантического анализа.

Автоматизированный перевод ≠ Машинный перевод

Автоматизированный перевод осуществляется человеком, машинный не требует участия человека.

5

Рис. Понятие автоматизированного перевода.

Джорджтаунский эксперимент

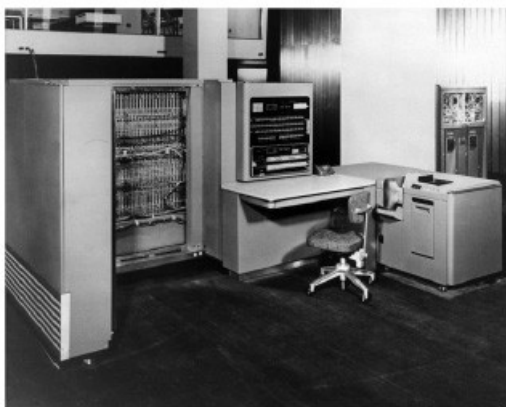

8 января 1954 года

IBM 701

Перевели 60 предложений с русского на английский:

- › 250 терминов
- › 6 грамматических правил

5

Рис. История и опыт использования машинного перевода

2. МЕТОДИЧЕСКИЕ РЕКОМЕНДАЦИИ ДЛЯ ОБУЧАЮЩИХСЯ ПО ОСВОЕНИЮ ДИСЦИПЛИНЫ (МОДУЛЯ) И САМОСТОЯТЕЛЬНОЙ РАБОТЕ

Освоение обучающимся дисциплины (модуля) «*Наименование дисциплины (модуля)*» предполагает изучение материалов дисциплины на аудиторных занятиях и в ходе самостоятельной работы. Аудиторные занятия проходят в форме лекций, семинаров,

практических и лабораторных занятий. Самостоятельная работа включает разнообразный комплекс видов и форм работы обучающихся.

Для успешного освоения дисциплины (модуля) и достижения поставленных целей необходимо внимательно ознакомиться с рабочей программы дисциплины (модуля), доступной в электронной информационно-образовательной среде РГСУ.

Следует обратить внимание на списки основной и дополнительной литературы, на предлагаемые преподавателем ресурсы информационно-телекоммуникационной сети Интернет. Эта информация необходима для самостоятельной работы обучающегося.

При подготовке к аудиторным занятиям необходимо помнить особенности каждой формы его проведения.

Подготовка к учебному занятию лекционного типа заключается в следующем.

С целью обеспечения успешного обучения обучающийся должен готовиться к лекции, поскольку она является важнейшей формой организации учебного процесса, поскольку:

- знакомит с новым учебным материалом;
- разъясняет учебные элементы, трудные для понимания;
- систематизирует учебный материал;
- ориентирует в учебном процессе.

С этой целью:

- внимательно прочитайте материал предыдущей лекции;
- ознакомьтесь с учебным материалом по учебнику и учебным пособиям с темой прочитанной лекции;
- внесите дополнения к полученным ранее знаниям по теме лекции на полях лекционной тетради;
- запишите возможные вопросы, которые вы зададите лектору на лекции по материалу изученной лекции;
- постарайтесь уяснить место изучаемой темы в своей подготовке;
- узнайте тему предстоящей лекции (по тематическому плану, по информации лектора) и запишите информацию, которой вы владеете по данному вопросу.

Подготовка к занятию семинарского типа.

При подготовке и работе во время проведения занятий семинарского типа следует обратить внимание на следующие моменты: на процесс предварительной подготовки, на работу во время занятия, обработку полученных результатов, исправление полученных замечаний.

Предварительная подготовка к учебному занятию семинарского типа заключается в изучении теоретического материала в отведенное для самостоятельной работы время, ознакомление с инструктивными материалами с целью осознания задач практического занятия, техники безопасности при работе с приборами, веществами.

Работа во время проведения учебного занятия семинарского типа включает:

- консультирование студентов преподавателями и вспомогательным персоналом с целью предоставления исчерпывающей информации, необходимой для самостоятельного выполнения предложенных преподавателем задач.
- самостоятельное выполнение заданий согласно обозначенной рабочей программой дисциплины (модуля) тематики.

Самостоятельная работа.

Самостоятельная работа - планируемая учебная, учебно-исследовательская, научно-исследовательская работа студентов, выполняемая во внеаудиторное (аудиторное) время по

заданию и при методическом руководстве преподавателя, но без его непосредственного участия (при частичном непосредственном участии преподавателя, оставляющем ведущую роль за работой студентов).

Для более углубленного изучения темы задания для самостоятельной работы рекомендуется выполнять параллельно с изучением данной темы. При выполнении заданий по возможности используйте наглядное представление материала.

Самостоятельная работа студентов в ВУЗе является важным видом учебной и научной деятельности студента. Самостоятельная работа студентов играет значительную роль в рейтинговой технологии обучения.

К современному специалисту в области медицины общество предъявляет достаточно широкий перечень требований, среди которых немаловажное значение имеет наличие у выпускников определенных навыков (компетенций) и умения самостоятельно добывать знания из различных источников, систематизировать полученную информацию, давать оценку конкретной профессиональной ситуации. Формирование такого умения происходит в течение всего периода обучения.

В процессе самостоятельной работы студент приобретает необходимые для будущей специальности компетенции, навыки самоорганизации, самоконтроля, самоуправления, саморефлексии и становится активным самостоятельным субъектом учебной деятельности.

Самостоятельная работа студентов должна оказывать важное влияние на формирование личности будущего специалиста, его компетентность. Каждый студент самостоятельно определяет режим своей работы и меру труда, затрачиваемого на овладение учебным содержанием по каждой дисциплине. Он выполняет внеаудиторную работу по личному индивидуальному плану, в зависимости от его подготовки, времени и других условий.

Виды самостоятельной работы.

Работа с литературой.

При работе с книгой необходимо подобрать литературу, научиться правильно ее читать, вести записи. Для подбора литературы в библиотеке используются алфавитный и систематический каталоги. Важно помнить, что рациональные навыки работы с книгой - это всегда большая экономия времени и сил. Правильный подбор учебников рекомендуется преподавателем, читающим лекционный курс. Необходимая литература может быть также указана в методических разработках по данному курсу. Изучая материал по учебнику, следует переходить к следующему вопросу только после правильного уяснения предыдущего, описывая на бумаге все выкладки и вычисления (в том числе те, которые в учебнике опущены или на лекции даны для самостоятельного вывода). При изучении любой дисциплины большую и важную роль играет самостоятельная индивидуальная работа. Особое внимание следует обратить на определение основных понятий курса. Студент должен подробно разбирать примеры, которые поясняют такие определения, и уметь строить аналогичные примеры самостоятельно. Нужно добиваться точного представления о том, что изучаешь. Полезно составлять опорные конспекты. При изучении материала по учебнику полезно в тетради (на специально отведенных полях) дополнять конспект лекций. Там же следует отмечать вопросы, выделенные студентом для консультации с преподавателем. Выводы, полученные в результате изучения, рекомендуется в конспекте выделять, чтобы они при перечитывании записей лучше запоминались. Опыт показывает, что многим студентам помогает составление листа опорных сигналов, содержащего важнейшие и наиболее часто употребляемые формулы и понятия. Такой лист помогает запомнить формулы, основные положения лекции, а также может служить постоянным справочником для студента.

Различают два вида чтения: первичное и вторичное. Первичное - это внимательное, неторопливое чтение, при котором можно остановиться на трудных местах.

Задача вторичного чтения - полное усвоение смысла целого (по счету это чтение может быть и не вторым, а третьим или четвертым). Самостоятельная работа с учебниками и книгами (а также самостоятельное теоретическое исследование проблем, обозначенных преподавателем на лекциях) – это важнейшее условие формирования у себя научного способа познания.

Чтение научного текста является частью познавательной деятельности. Ее цель – извлечение из текста необходимой информации. От того насколько осознанна читающим собственная внутренняя установка при обращении к печатному слову (найти нужные сведения, усвоить информацию полностью или частично, критически проанализировать материал и т.п.) во многом зависит эффективность осуществляемого действия.

Методические рекомендации по составлению конспекта:

1. Внимательно прочитайте текст. Уточните в справочной литературе непонятные слова. При записи не забудьте вынести справочные данные на поля конспекта;
2. Выделите главное, составьте план;
3. Кратко сформулируйте основные положения текста, отметьте аргументацию автора;
4. Законспектируйте материал, четко следуя пунктам плана. При конспектировании старайтесь выразить мысль своими словами. Записи следует вести четко, ясно.
5. Грамотно записывайте цитаты. Цитируя, учитывайте лаконичность, значимость мысли. В тексте конспекта желательно приводить не только тезисные положения, но и их доказательства. При оформлении конспекта необходимо стремиться к емкости каждого предложения. Мысли автора книги следует излагать кратко, заботясь о стиле и выразительности написанного. Число дополнительных элементов конспекта должно быть логически обоснованным, записи должны распределяться в определенной последовательности, отвечающей логической структуре произведения. Для уточнения и дополнения необходимо оставлять поля. Овладение навыками конспектирования требует от студента целеустремленности, повседневной самостоятельной работы.

Методические материалы по самостоятельному решению задач

При самостоятельном решении задач нужно обосновывать каждый этап решения, исходя из теоретических положений курса. Если студент видит несколько путей решения проблемы (задачи), то нужно сравнить их и выбрать самый рациональный. Полезно до начала вычислений составить краткий план решения проблемы (задачи). Решение проблемных задач или примеров следует излагать подробно, вычисления располагать в строгом порядке, отделяя вспомогательные вычисления от основных. Решения при необходимости нужно сопровождать комментариями, схемами, чертежами и рисунками. Следует помнить, что решение каждой учебной задачи должно доводиться до окончательного логического ответа, которого требует условие, и по возможности с выводом. Полученный ответ следует проверить способами, вытекающими из существа данной задачи. Полезно также (если возможно) решать несколькими способами и сравнить полученные результаты. Решение задач данного типа нужно продолжать до приобретения твердых навыков в их решении.

Методические материалы к выполнению реферата

Реферат (от лат. referre – сообщать) – краткое изложение в письменном виде или в форме публикации доклада, содержания научного труда (трудов), литературы по теме. Работа над рефератом условно разделяется на выбор темы, подбор литературы, подготовку и защиту плана; написание теоретической части и всего текста с указанием библиографических данных

используемых источников, подготовку доклада, выступление с ним. Тематика рефератов полностью связана с основными вопросами изучаемого курса.

Список литературы к темам не дается, и обучающиеся самостоятельно ведут библиографический поиск, причем им не рекомендуется ограничиваться университетской библиотекой.

Важно учитывать, что написание реферата требует от обучающихся определенных усилий. Особое внимание следует уделить подбору литературы, методике ее изучения с целью отбора и обработки собранного материала, обоснованию актуальности темы и теоретического уровня обоснованности используемых в качестве примеров фактов какой-либо деятельности.

Выбрав тему реферата, начав работу над литературой, необходимо составить план. Изучая литературу, продолжается обдумывание темы, осмысливание прочитанного, делаются выписки, сопоставляются точки зрения разных авторов и т.д. Реферативная работа сводится к тому, чтобы в ней выделились две взаимосвязанные стороны: во-первых, ее следует рассматривать как учебное задание, которое должен выполнить обучаемый, а во-вторых, как форму научной работы, творческого воображения при выполнении учебного задания.

Наличие плана реферата позволяет контролировать ход работы, избежать формального переписывания текстов из первоисточников.

Оформление реферата включает титульный лист, оглавление и краткий список использованной литературы. Список использованной литературы размещается на последней странице рукописи или печатной форме реферата. Реферат выполняется в письменной или печатной форме на белых листах формата А4 (210 x 297 мм). Шрифт Times New Roman, кегель 14, через 1,5 интервала при соблюдении следующих размеров текста: верхнее поле – 25 мм, нижнее – 20 мм, левое – 30 мм, правое – 15 мм. Нумерация страниц производится вверху листа, по центру. Титульный лист нумерации не подлежит.

Рефераты должны быть написаны простым, ясным языком, без претензий на наукообразность. Следует избегать сложных грамматических оборотов, непривычных терминов и символов. Если же такие термины и символы все-таки приводятся, то необходимо разъяснять их значение при первом упоминании в тексте реферата.

Объем реферата предполагает тщательный отбор информации, необходимой для краткого изложения вопроса. Важнейший этап – редактирование готового текста реферата и подготовка к обсуждению. Обсуждение требует хорошей ориентации в материале темы, умения выделить главное, поставить дискуссионный вопрос, привлечь внимание слушателей к интересной литературе, логично и убедительно изложить свои мысли.

Рефераты обязательно подлежат защите. Процедура защиты начинается с определения оппонентов защищающего свою работу. Они стремятся дать основательный анализ работы обучающимся, обращают внимание на положительные моменты и недостатки реферата, дают общую оценку содержанию, форме преподнесения материала, характеру использованной литературы. Иногда они дополняют тот или иной раздел реферата. Последнее особенно ценно, ибо говорит о глубоком знании обучающимся-оппонентом изучаемой проблемы.

Обсуждение не ограничивается выслушиванием оппонентов. Другие обучающиеся имеют право уточнить или опровергнуть какое-либо утверждение. Преподаватель предлагает любому обучающемуся задать вопрос по существу доклада или попытаться подвести итог обсуждению.

Алгоритм работы над рефератом

1. Выбор темы

Тема должна быть сформулирована грамотно (с литературной точки зрения);

В названии реферата следует поставить четкие рамки рассмотрения темы;

Желательно избегать слишком длинных названий;

Следует по возможности воздерживаться от использования в названии спорных с научной точки зрения терминов, излишней наукообразности, а также чрезмерного упрощения формулировок.

2. Реферат следует составлять из пяти основных частей: введения; основной части; заключения; списка литературы; приложений.

3. Основные требования к введению:

Во введении не следует концентрироваться на содержании; введение должно включать краткое обоснование актуальности темы реферата, где требуется показать, почему данный вопрос может представлять научный интерес и есть ли связь представляемого материала с современностью. Таким образом, тема реферата должна быть актуальна либо с научной точки зрения, либо с современных позиций.

Очень важно выделить цель, а также задачи, которые требуется решить для выполнения цели.

Введение должно содержать краткий обзор изученной литературы, в котором указывается взятый из того или иного источника материал, кратко анализируются изученные источники, показываются их сильные и слабые стороны;

Объем введения составляет две страницы текста.

4. Требования к основной части реферата:

Основная часть содержит материал, отобранный для рассмотрения проблемы;

Также основная часть должна включать в себя собственно мнение обучающихся и сформулированные самостоятельные выводы, опирающиеся на приведенные факты;

Материал, представленный в основной части, должен быть логически изложен и распределен по параграфам, имеющим свои названия;

В изложении основной части необходимо использовать сноски (в первую очередь, когда приводятся цифры и чьи-то цитаты);

Основная часть должна содержать иллюстративный материал (графики, таблицы и т. д.);

Объем основной части составляет около 10 страниц.

5. Требования к заключению:

В заключении формулируются выводы по параграфам, обращается внимание на выдвинутые во введении задачи и цели;

Заключение должно быть четким, кратким, вытекающим из содержания основной части.

6. Требования к оформлению списка литературы (по ГОСТу):

Необходимо соблюдать правильность последовательности записи источников: сначала следует писать фамилию, а после инициалы; название работы не ставится в кавычки; после названия сокращенно пишется место издания; затем идет год издания; наконец, называется процитированная страница.

Критерии оценки реферата

Обучающийся, защищающий реферат, должен рассказать о его актуальности, поставленных целях и задачах, изученной литературе, структуре основной части, сделанных в ходе работы выводах.

По окончанию выступления ему может быть задано несколько вопросов по представленной проблеме.

Оценка складывается из соблюдения требований к реферату, грамотного раскрытия темы, умения четко рассказывать о представленном реферате, способности понять суть задаваемых по работе вопросов и найти точные ответы на них.

Методические материалы к выполнению эссе

Эссе – литературное произведение небольшого объема, обычно прозаическое, свободной композиции, передающее индивидуальные впечатления, суждения, соображения автора о той или иной проблеме, теме, о том или ином событии или явлении. Это вид самостоятельной исследовательской работы обучающихся, с целью углубления и закрепления теоретических знаний и освоения практических навыков. Цель эссе состоит в развитии самостоятельного творческого мышления и письменного изложения собственных мыслей. При написании эссе обучающийся должен представить развернутый письменный ответ на теоретический или практический актуальный вопрос, объявленный преподавателем в аудитории непосредственно перед ее написанием. В процессе написания эссе разрешается пользоваться нормативно-правовыми актами, конспектом лекций (в печатном виде). Использование интернет-ресурсов не допускается. Темы эссе преподаватель предлагает из числа тех, которые обучающиеся уже рассматривали на лекциях или семинарских занятиях, исходя из содержания заданий в составе оценочных средств. По решению преподавателя, в качестве темы эссе может быть выбрана одна или несколько тем, которые могут быть распределены между обучающимися по желанию.

Требования к выполнению эссе:

1. Проводится письменно.
2. Эссе выполняется на компьютере (гарнитура Times New Roman, шрифт 14) через 1,5 интервала с полями: верхнее, нижнее – 2; правое – 3; левое – 1,5. Отступ первой строки абзаца – 1,25. Сноски – постраничные. Таблицы и рисунки встраиваются в текст работы. При этом обязательный заголовок таблицы надо размещать над табличным полем, а рисунки сопровождать подрисуночными подписями. При включении в эссе нескольких таблиц и/или рисунков их нумерация обязательна. Обязательна и нумерация страниц. Их целесообразно проставлять внизу страницы – по середине или в правом углу. Номер страницы не ставится на титульном листе, но в общее число страниц он включается. Объем эссе, без учета приложений, не должен превышать 5 страниц. Значительное превышение установленного объема является недостатком работы и указывает на то, что обучающийся не сумел отобрать и переработать необходимый материал.
3. Работа должна содержать собственные умозаключения по сути поставленной проблемы, включать самостоятельно проведенный анализ по сути этой проблемы, выводы, обобщающие авторскую позицию по поставленной проблеме.

Критерии оценки эссе:

«Отлично» – исключительные знания материала, абсолютное понимание сути, безукоризненное знание основных понятий и положений, логически и лексически грамотно изложенный, содержательный, аргументированный, конкретный и исчерпывающий ответ.

«Хорошо» – глубокие знания материала, правильное понимание сути, знание основных понятий и положений, содержательный, полный и конкретный ответ.

«Удовлетворительно» – твердые, но недостаточно полные знания, верное понимание сути, в целом правильный ответ.

«Неудовлетворительно» – непонимание сущности задания, грубые ошибки в ответе.

Методические материалы по выполнению тестирования.

Тестовые задания содержат вопросы и 3-4 варианта ответа по базовым положениям изучаемой темы/раздела, составлены с расчетом на знания, полученные обучающимся в процессе изучения темы/раздела.

Тестовые задания выполняются в письменной форме и сдаются преподавателю, ведущему дисциплину (модуль). На выполнение тестовых заданий обучающимся отводится 45 минут.

При обработке результатов оценочной процедуры используются: критерии оценки по содержанию и качеству полученных ответов, ключи, оценочные листы.

Критерии оценки теста:

«Зачтено» - если обучающийся правильно выполнил не менее 2/3 всей работы или допустил не более одной грубой ошибки и двух недочетов, не более одной грубой и одной негрубой ошибки, не более трех негрубых ошибок, одной негрубой ошибки и трех недочетов, при наличии четырех-пяти недочетов.

«Не зачтено» - если число ошибок и недочетов превысило норму для оценки 3 или правильно выполнено менее 2/3 всей работы.

Методические материалы по выполнению доклада.

Рекомендуется следующая структура доклада:

1. титульный лист, содержание доклада;
2. краткое изложение;
3. цели и задачи;
4. изложение характера исследований и рассмотренных проблем, гипотезы, спорные вопросы;
5. источники информации, методы сбора и анализа данных, степень их полноты и достоверности;
6. анализ и толкование полученных в работе результатов;
7. выводы и оценки;
8. библиография и приложения.

Время выступления докладчика не должно превышать 10 минут.

Основные требования к оформлению доклада:

- титульный лист должен включать название доклада, наименование предметной (цикловой) комиссии, фамилию обучающегося;
- все использованные литературные источники сопровождаются библиографическим описанием;
- приводимая цитата из источника берется в кавычки (оформляются сноски);
- единицы измерения должны применяться в соответствии с действующими стандартами;
- все названия литературных источников следует приводить в соответствии с новейшими изданиями;
- рекомендуется включение таблиц, графиков, схем, если они отражают основное содержание или улучшают ее наглядность;
- названия фирм, учреждений, организаций и предприятий должны именоваться так, как они указываются в источнике;

Критерии оценки доклада

При выполнении доклада обучающийся должен продемонстрировать умение кратко излагать прочитанный материал, а также умение обобщать и анализировать материал по теме доклада.

Презентация

Методические материалы к презентациям

1. Объём презентации 10 -20 слайдов.
2. На титульном слайде должно быть отражено:
 - наименование факультета;
 - тема презентации;
 - фамилия, имя, отчество, направление подготовки/ специальность, направленность (профиль)/ специализация, форма обучения, номер группы автора презентации;
 - фамилия, имя, отчество, степень, звание, должность руководитель работы;
 - год выполнения работы.
3. В презентации должны быть отражены обоснование актуальности представляемого материала, цели и задачи работы.
4. Содержание презентации должно включать наиболее значимый материал доклада, а также, при необходимости, таблицы, диаграммы, рисунки, фотографии, карты, видео – вставки, звуковое сопровождение.
5. Заключительный слайд должен содержать информацию об источниках информации для презентации.

Критерии оценки презентации

1. Объём презентации 10 -20 слайдов.
2. Правильность оформления титульного слайда.
3. Актуальность отобранного материала, обоснованность формулировки цели и задач работы.
4. Наглядность и логичность презентации, обоснованность использования таблиц, диаграмм, рисунков, фотографий, карт, видео – вставок, звукового сопровождения; правильный выбор шрифтов, фона, других элементов дизайна слайда.
5. Объём и качество источников информации (не менее 2-х интернет – источников и не менее 2-х литературных источников).

Методические материалы по подготовке к опросу

Самостоятельная работа обучающихся включает подготовку к опросу на практических занятиях. Для этого обучающийся изучает лекции, основную и дополнительную литературу, публикации, информацию из Интернет-ресурсов.

Тема и вопросы к практическим занятиям, вопросы для самоконтроля содержатся в рабочей программе и доводятся до студентов заранее.

Для подготовки к опросу обучающемуся необходимо ознакомиться с материалом, посвященным теме практического занятия, в учебнике или другой рекомендованной литературе, конспекте лекции, обратить внимание на усвоение основных понятий дисциплины, выявить неясные вопросы и подобрать дополнительную литературу для их освещения.

Критерии оценки опроса

«Отлично»:

- дан полный, развернутый ответ на поставленный вопрос;
- в ответе прослеживается четкая структура, логическая последовательность, отражающая сущность раскрываемых понятий, теорий, явлений;
- знание по предмету демонстрируются на фоне понимания его в системе данной науки и междисциплинарных связей;
- свободное владение терминологией;

- ответы на дополнительные вопросы четкие, краткие;
- «Хорошо»:
- дан полный, развернутый ответ на поставленный вопрос, показано умение выделять существенные и несущественные признаки, причинно-следственные связи;
 - ответ недостаточно логичен с единичными ошибками в частностях, исправленные студентом с помощью преподавателя;
 - единичные ошибки в терминологии;
 - ответы на дополнительные вопросы правильные, недостаточно полные и четкие.
- «Удовлетворительно»:
- ответ не полный, с ошибками в деталях, умение раскрыть значение обобщённых знаний не показано, речевое оформление требует поправок, коррекции;
 - логика и последовательность изложения имеют нарушения, студент не способен самостоятельно выделить существенные и несущественные признаки и причинно-следственные связи;
 - ошибки в раскрываемых понятиях, терминах;
 - студент не ориентируется в теме, допускает серьезные ошибки;
 - студент не может ответить на большую часть дополнительных вопросов.
- «Неудовлетворительно»:
- ответ представляет собой разрозненные знания с существенными ошибками по вопросу;
 - присутствуют фрагментарность, нелогичность изложения, студент не осознает связь обсуждаемого вопроса с другими объектами дисциплины, речь неграмотная;
 - незнание терминологии;
 - ответы на дополнительные вопросы неправильные.

Методические материалы по выполнению практического задания

При выполнении практического задания обучающийся придерживается следующего алгоритма:

1. Записать дату, тему и цель задания;
2. Ознакомиться с правилами и условия выполнения практического задания;
3. Повторить теоретические задания, необходимые для рациональной работы и других практических действий, используя конспекты лекций и рекомендованную литературу, представленной в программе;
4. Выполнить работу по предложенному алгоритму действий;
5. Обобщить результаты работы, сформулировать выводы / дать ответы на контрольные вопросы;

Работа должна быть выполнена грамотно, с соблюдением культуры изложения. При использовании данных из учебных, методических пособий и другой литературы, периодических изданий, Интернет-источников должны иметься ссылки на вышеперечисленные.

Критерии оценки практического задания:

«Отлично» – правильный ответ, дается четкое обоснование принятому решению; рассуждения четкие последовательные логические; используются ссылки на полученные при изучении дисциплины знания; правильно используются формулы, понятия, процедуры, имеющие прямое отношение к задаче для подтверждения принятого решения.

«Хорошо» – правильный ответ, дается обоснование принятому решению; но с не существенными ошибками, в рассуждениях отсутствует логическая последовательность; используются ссылки на полученные при изучении дисциплины знания, правильно используются формулы, понятия, процедуры, имеющие прямое отношение к задаче для подтверждения принятого решения.

«Удовлетворительно» – правильный ответ, допускаются грубые ошибки в обосновании принятого решения; рассуждения не последовательные сумбурные; используются ссылки на полученные при изучении дисциплины знания; используются формулы, процедуры, понятия, имеющие прямое значение для подтверждения принятого решения, однако, при обращении к ним допускаются серьезные ошибки, студент не может правильно ими воспользоваться.

«Неудовлетворительно, не зачтено» – ответ неверный, отсутствует обоснование принятому решению; студент демонстрирует полное непонимание сути вопроса.

Для оценки решения ситуационной задачи (аналитического задания):

Оценка «отлично» выставляется, если задача решена грамотно, ответы на вопросы сформулированы четко. Эталонный ответ полностью соответствует решению студента, которое хорошо обосновано теоретически.

Оценка «хорошо» выставляется, если задача решена, ответы на вопросы сформулированы не достаточно четко. Решение студента в целом соответствует эталонному ответу, но не достаточно хорошо обосновано теоретически.

Оценка «удовлетворительно» выставляется, если задача решена не полностью, ответы не содержат всех необходимых обоснований решения.

Оценка «неудовлетворительно» выставляется, если задача не решена или имеет грубые теоретические ошибки в ответе на поставленные вопросы.

Методические указания для подготовки к промежуточной аттестации.

Изучение учебных дисциплин (модулей) завершается зачетом/зачетом с оценкой или экзаменом. Подготовка к промежуточной аттестации способствует закреплению, углублению и обобщению знаний, получаемых, в процессе обучения, а также применению их к решению практических задач. Готовясь к экзамену, студент ликвидирует имеющиеся пробелы в знаниях, углубляет, систематизирует и упорядочивает свои знания. На зачете или экзамене студент демонстрирует то, что он освоил в процессе обучения по дисциплине (модулю).

Вначале следует просмотреть весь материал по дисциплине (модулю), отметить для себя трудные вопросы. Обязательно в них разобраться. В заключение еще раз целесообразно повторить основные положения, используя при этом листы опорных сигналов. Систематическая подготовка к занятиям в течение семестра позволит использовать время промежуточной аттестации для систематизации знаний.

3. МЕТОДИЧЕСКИЕ МАТЕРИАЛЫ, ОПРЕДЕЛЯЮЩИЕ ПРОЦЕДУРЫ ОЦЕНИВАНИЯ ЗНАНИЙ, УМЕНИЙ, НАВЫКОВ И (ИЛИ) ОПЫТА ДЕЯТЕЛЬНОСТИ, ХАРАКТЕРИЗУЮЩИХ ЭТАПЫ ФОРМИРОВАНИЯ КОМПЕТЕНЦИЙ

3.1. Организационные основы применения балльно-рейтинговой системы оценки успеваемости обучающихся по дисциплине (модулю)

Оценка качества освоения обучающимися дисциплины (модуля) реализуется в формате балльно-рейтинговой системы оценки успеваемости обучающихся (БРСО).

БРСО в ходе текущего контроля успеваемости и промежуточной аттестации осуществляется по 100-балльной шкале.

Академический рейтинг обучающегося по дисциплине (модулю) складывается из результатов:

- текущего контроля успеваемости (максимальный текущий рейтинг обучающегося 80 рейтинговых баллов);
- промежуточной аттестации (максимальный рубежный рейтинг обучающегося 20 рейтинговых баллов).

Условия оценки освоения обучающимся дисциплины (модуля) в формате БРСО доводятся преподавателем до сведения обучающихся на первом учебном занятии, а также размещены в свободном доступе в электронной информационно-образовательной среде Университета.

3.2. Проведение текущего контроля успеваемости обучающихся по дисциплине (модулю) в соответствии с балльно-рейтинговой системой оценки успеваемости обучающегося

В течение учебного семестра до промежуточной аттестации на основании утвержденной рабочей программы дисциплины (модуля) формируется текущий рейтинг обучающегося. Текущий рейтинг обучающегося складывается как сумма рейтинговых баллов, полученных им в течение учебного семестра по всем видам учебных занятий по учебной дисциплине.

В процессе текущего контроля оцениваются следующие действия обучающегося, направленные на освоение компетенций в рамках изучения учебной дисциплины:

- академическая активность (посещаемость учебных занятий, самостоятельное изучение содержания учебной дисциплины в электронной информационно-образовательной среде, соблюдение сроков сдачи практических заданий и текущих контрольных мероприятий и др.);
- выполнение и сдача текущих и итогового практических заданий (эссе, рефераты, творческие задания, кейс-задания, расчетные задания и др., активное участие в групповых интерактивных занятиях (дискуссии, WiKi-проекты и др.), защита проектов и др.);
- прохождение рубежей текущего контроля, включая соблюдение графика их прохождения в электронной информационно-образовательной среде.

Для планирования расчета текущего рейтинга обучающегося используются следующие пропорции:

Вид учебного действия	Максимальная рейтинговая оценка, баллов
академическая активность	10
практические задания	40
<i>из них: текущие практические задания</i>	20
<i>итоговое практическое задание</i>	20
рубежи текущего контроля	30
<i>ИТОГО:</i>	80

В течение учебного семестра по дисциплине (модулю) обучающимся должен быть накоплен текущий рейтинг не менее 52 рейтинговых баллов (65% от максимального значения текущего рейтинга).

Необходимыми условиями допуска обучающегося к промежуточной аттестации по дисциплине являются положительное прохождение обучающимся не менее 65% рубежей

текущего контроля с накоплением не менее 65% максимального рейтингового балла за каждый рубеж текущего контроля и положительное выполнение итогового практического задания с накоплением не менее 65% максимального рейтингового балла, установленного за итоговое практическое задание.

Невыполнение вышеуказанных условий является текущей академической задолженностью, которая должна быть ликвидирована обучающимся до контрольного мероприятия промежуточной аттестации.

Сведения о наличии у обучающихся текущей академической задолженности, сроках и порядке добора рейтинговых баллов для её ликвидации доводятся до обучающихся педагогическим работником.

В случае неликвидации текущей академической задолженности, педагогический работник обязан во время контрольного мероприятия промежуточной аттестации поставить обучающемуся 0 рейтинговых баллов. В этом случае ликвидация текущей академической задолженности возможна в периоды проведения повторной промежуточной аттестации.

3.3. Проведение промежуточной аттестации обучающихся по дисциплине (модулю) в соответствии с балльно-рейтинговой системой оценки успеваемости обучающегося

Промежуточная аттестация по дисциплине (модулю) проводится в соответствии с Положением о промежуточной аттестации обучающихся по основным профессиональным образовательным программам высшего образования – программ специалитета в Российском государственном социальном университете и Положением о балльно-рейтинговой системе оценки успеваемости обучающихся по основным профессиональным образовательным программам высшего образования - программам бакалавриата, программам специалитета, программам магистратуры в Российском государственном социальном университете.

На промежуточную аттестацию отводится 20 рейтинговых баллов.

Ответы обучающегося на контрольном мероприятии промежуточной аттестации оцениваются педагогическим работником по 20 - балльной шкале, а итоговая оценка по дисциплине (модулю) выставляется по пятибалльной системе по системе зачтено/не зачтено для зачета.

Критерии выставления оценки определяются Положением о балльно-рейтинговой системе оценки успеваемости обучающихся по основным профессиональным образовательным программам высшего образования - программам бакалавриата, программам специалитета, программам магистратуры в Российском государственном социальном университете.

В процессе определения рубежного рейтинга обучающегося используется следующая шкала:

Рубежный рейтинг	Критерии оценки освоения обучающимся учебной дисциплины в ходе контрольных мероприятий промежуточной аттестации
19-20 рейтинговых баллов	обучающийся глубоко и прочно усвоил программный материал, исчерпывающе, последовательно, грамотно и логически стройно его излагает, тесно увязывает с задачами и будущей деятельностью, не затрудняется с ответом при видоизменении задания, свободно справляется с задачами и практическими заданиями, правильно обосновывает принятые решения, умеет самостоятельно обобщать и излагать материал, не допуская

16-18 рейтинговых баллов	обучающийся твердо знает программный материал, грамотно и по существу излагает его, не допуская существенных неточностей в ответе на вопрос, может правильно применять теоретические положения и владеет необходимыми умениями и навыками при выполнении практических
13-15 рейтинговых баллов	обучающийся освоил основной материал, но не знает отдельных деталей, допускает неточности, недостаточно правильные формулировки, нарушает последовательность в изложении программного материала и испытывает затруднения в выполнении практических заданий
1-12 рейтинговых баллов	обучающийся не знает значительной части программного материала, допускает существенные ошибки, с большими затруднениями выполняет практические задания
0 рейтинговых баллов	не аттестован

Если результат контроля успеваемости в рамках проведения контрольных мероприятий промежуточной аттестации (рубежный рейтинг обучающегося) неудовлетворительный (получено менее 13 рейтинговых баллов), то промежуточная аттестация по учебной дисциплине (модулю) невозможна даже при наличии высокого текущего рейтинга, полученного по итогам текущего контроля по учебной дисциплине (модулю).

ЛИСТ РЕГИСТРАЦИИ ИЗМЕНЕНИЙ

№ п/п	Содержание изменения	Реквизиты документа об утверждении изменения	Дата введения изменения
1.			
2.	*		
3.	*		
4.	*		



**Министерство науки и высшего образования Российской Федерации
Федеральное государственное бюджетное образовательное учреждение
высшего образования
«Российский государственный социальный университет»**

УТВЕРЖДАЮ

и.о. декана факультета политических и
социальных технологий

_____/Пивнева С.В./

28 марта 2023 г.

**МЕТОДИЧЕСКИЕ МАТЕРИАЛЫ ПО ДИСЦИПЛИНЕ (МОДУЛЮ)
МОДЕЛИРОВАНИЕ В ПАКЕТЕ FLOWVISION**

Направление подготовки
«Информационная безопасность»

Направленность
«Организация и технологии защиты информации (по отрасли или в сфере профессиональной деятельности)»

**ОБРАЗОВАТЕЛЬНАЯ ПРОГРАММА ВЫСШЕГО ОБРАЗОВАНИЯ - ПРОГРАММА
БАКАЛАВРИАТА**

Форма обучения
Очная

Москва, 2023 г.

Методические материалы по дисциплине (модулю) «Моделирование в пакете FlowVision» разработаны на основании федерального государственного образовательного стандарта высшего образования – *бакалавриата* по направлению подготовки 10.03.01 Информационная безопасность, утвержденного приказом Министерства образования и науки Российской Федерации от 17.11.2020г. № 1427, учебного плана по основной профессиональной образовательной программе высшего образования - программе *бакалавриата* по направлению подготовки 10.03.01 Информационная безопасность

Методические материалы по дисциплине (модулю) разработаны рабочей группой в составе: канд. техн. наук А.О. Блинов.

Методические материалы по дисциплине (модулю) обсуждены и утверждены на заседании кафедры информационных технологий, искусственного интеллекта и общественно-социальных технологий цифрового общества факультета социальных и политических технологий.

Протокол № 7 от «28» марта 2023 г.

Заведующий кафедрой
канд. пед. наук, доцент

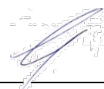

(подпись)

С.В. Крапивка

Методические материалы по дисциплине (модулю) рецензированы и рекомендованы к утверждению:

ФГБОУ ВО «Московский
политехнический университет»,
НОЦ инфокогнитивных технологий,
доктор технических наук, профессор



(подпись)

Н.И. Гданский

канд. техн. наук, доцент кафедры
информационных технологий,
искусственного интеллекта и
общественно-социальных
технологий цифрового общества
факультета политических и
социальных технологий



(подпись)

В.Л. Симонов

СОДЕРЖАНИЕ

1. МЕТОДИЧЕСКИЕ МАТЕРИАЛЫ К ЛЕКЦИОННЫМ, ЛАБОРАТОРНЫМ ЗАНЯТИЯМ.....	4
1.1. Методические материалы к проведению лекционных занятий по дисциплине (модулю).....	4
1.2. Методические материалы по подготовке к лабораторным занятиям по дисциплине (модулю).....	6
2. МЕТОДИЧЕСКИЕ РЕКОМЕНДАЦИИ ДЛЯ ОБУЧАЮЩИХСЯ ПО ОСВОЕНИЮ ДИСЦИПЛИНЫ (МОДУЛЯ) И САМОСТОЯТЕЛЬНОЙ РАБОТЕ.....	6
3. МЕТОДИЧЕСКИЕ МАТЕРИАЛЫ, ОПРЕДЕЛЯЮЩИЕ ПРОЦЕДУРЫ ОЦЕНИВАНИЯ ЗНАНИЙ, УМЕНИЙ, НАВЫКОВ И (ИЛИ) ОПЫТА ДЕЯТЕЛЬНОСТИ, ХАРАКТЕРИЗУЮЩИХ ЭТАПЫ ФОРМИРОВАНИЯ КОМПЕТЕНЦИЙ.....	16
3.1. Организационные основы применения балльно-рейтинговой системы оценки успеваемости обучающихся по дисциплине (модулю).....	16
3.2. Проведение текущего контроля успеваемости обучающихся по дисциплине (модулю) в соответствии с балльно-рейтинговой системой оценки успеваемости обучающегося.....	16
3.3. Проведение промежуточной аттестации обучающихся по дисциплине (модулю) в соответствии с балльно-рейтинговой системой оценки успеваемости обучающегося.....	17
ЛИСТ РЕГИСТРАЦИИ ИЗМЕНЕНИЙ.....	19

1. МЕТОДИЧЕСКИЕ МАТЕРИАЛЫ К ЛЕКЦИОННЫМ, ЛАБОРАТОРНЫМ ЗАНЯТИЯМ

1.1. Методические материалы к проведению лекционных занятий по дисциплине (модулю)

Лекция – один из методов обучения, одна из основных системообразующих форм организации учебного процесса в вузе. Лекционное занятие представляет собой систематическое, последовательное, монологическое изложение педагогическим работником учебного материала, как правило, теоретического характера. Такое занятие представляет собой элемент технологии представления учебного материала путем логически стройного, систематически последовательного и ясного изложения.

Цель лекции – организация целенаправленной познавательной деятельности обучающихся по овладению программным материалом дисциплины (модуля). Чтение курса лекций позволяет дать связанное, последовательное изложение материала в соответствии с новейшими данными науки, сообщить слушателям основное содержание предмета в целостном, систематизированном виде. В ряде случаев лекция выполняет функцию основного источника информации: при отсутствии учебников и учебных пособий, чаще по новым курсам; в случае, когда новые научные данные по той или иной теме не нашли отражения в учебниках; отдельные разделы и темы очень сложны для самостоятельного изучения. В таких случаях только лектор может методически помочь обучающимся в освоении сложного материала.

Возможные формы проведения лекций:

- Вводная лекция – один из наиболее важных и трудных видов лекции при чтении систематических курсов. От успеха этой лекции во многом зависит успех усвоения всего курса. Она может содержать: определение дисциплины (модуля); краткую историческую справку о дисциплине (модуле); цели и задачи дисциплины (модуля), ее роль в общей системе обучения и связь со смежными дисциплинами (модулями); основные проблемы (понятия и определения) данной науки; основную и дополнительную учебную литературу; особенности самостоятельной работы обучающихся над дисциплиной (модулем) и формы участия в научно-исследовательской работе; отчетность по курсу.

- Информационная лекция ориентирована на изложение и объяснение обучающимся научной информации, подлежащей осмыслению и запоминанию. Это самый традиционный тип лекций в практике высшей школы.

- Заключительная лекция предназначена для обобщения полученных знаний и раскрытия перспектив дальнейшего развития данной науки.

- Обзорная лекция – это систематизация научных знаний на высоком уровне, допускающая большое число ассоциативных связей в процессе осмысления информации, излагаемой при раскрытии внутрисубъектной и межпредметной связей, исключая детализацию и конкретизацию. Как правило, стержень излагаемых теоретических положений составляет научно-понятийная и концептуальная основа всего курса или крупных его разделов.

- Лекция-беседа – непосредственный контакт педагогического работника с аудиторией - диалог. По ходу лекции педагогический работник задает вопросы для выяснения мнений и уровня осведомленности обучающихся по рассматриваемой проблеме.

- Лекция-дискуссия – свободный обмен мнениями в ходе изложения лекционного материала. Педагогический работник активизирует участие в обсуждении отдельными вопросами, сопоставляет между собой различные мнения и тем самым развивает дискуссию, стремясь направить ее в нужное русло.

- Лекция с применением обратной связи включает в себе то, что в начале и конце каждого раздела лекции задаются вопросы. Первый - для того, чтобы узнать, насколько обучающиеся ориентируются в излагаемом материале, вопрос в конце раздела предназначен для выяснения степени усвоения только что изложенного материала. При

неудовлетворительных результатах контрольного опроса педагогический работник возвращается к уже прочитанному разделу, изменив при этом методику подачи материала.

- Проблемная лекция опирается на логику последовательно моделируемых проблемных ситуаций путем постановки проблемных вопросов или предъявления проблемных задач. Проблемный вопрос – это диалектическое противоречие, требующее для своего решения размышления, сравнения, поиска, приобретения и применения новых знаний. Проблемная задача содержит дополнительную вводную информацию и при необходимости некоторые ориентиры поиска ее решения.

- Программированная лекция-консультация – педагогический работник сам составляет и предлагает обучающимся вопросы. На подготовленные вопросы педагогический работник сначала просит ответить обучающихся, а затем проводит анализ и обсуждение неправильных ответов. В лекциях можно использовать наглядные материалы, а также подготовить презентацию. Что касается презентации, то в качестве визуальной поддержки ее можно органично интегрировать во все вышеупомянутые лекции. В то же время лекцию-презентацию возможно выделить и в качестве самостоятельной формы. Лекция-презентация должна отражать суть основных и (или) проблемных вопросов лекции, на которые особо следует обратить внимание обучающихся. В условиях применения активного метода проведения занятий презентация представляется весьма удачным способом донесения информации до слушателей. Единственное, на что следует обратить внимание при подготовке слайдов, - это их оформление и текст. Слайд не должен быть перегружен картинками и лишней информацией, которая будет отвлекать от основного аспекта того или иного вопроса лекции. Во время лекции можно задавать вопросы аудитории в отношении того или иного слайда, тем самым еще больше вовлекая обучающихся в проблематику.

Краткое содержание лекционных занятий

Наименование разделов и тем	Содержание учебного материала
РАЗДЕЛ 1. Подробное описание модели в пакете FlowVision	
Тема 1.1. Постановка задачи в пакете FlowVision	Знакомство с пакетом FlowVision и обзор его возможностей. Ламинарное течение в трубе. Расчетная область. Создание проекта. Задание физической модели (Вещество, Фаза, Модель). Задание граничных условий. Задание начальных условий.
Тема 1.2. Решение задачи в пакете FlowVision	Знакомство с пакетом FlowVision и обзор его возможностей. Ламинарное течение в трубе. Расчетная область. Создание проекта. Задание физической модели (Вещество, Фаза, Модель). Задание граничных условий. Задание начальных условий.
РАЗДЕЛ 2. Моделирование физических процессов в пакете FlowVision	
Тема 2.1. Моделирование течения, теплопереноса, турбулентности, массопереноса	Моделирование течения. Ламинарное обтекание цилиндра. Течение в трубе с переменным расходом. Течение в канале с использованием модели зазора. Движение нефти в пласте. Трансзвуковое течение в сопле Лаваля. Сверхзвуковое обтекание клина. Гиперзвуковое обтекание сферы. Моделирование теплопереноса. Теплопроводность в твердом теле. Вынужденная конвекция. Естественная конвекция. Моделирование турбулентности. Турбулентное течение в трубе. Турбулентное обтекание пластины. Турбулентное обтекание уступа. Турбулентное обтекание параллелепипеда. Моделирование массопереноса. Перемешивание нереагирующих веществ. Радиоактивный распад. Химия (диссоциация азота). Горение.
Тема 2.2. Моделирование свободных поверхностей дисперсной среды, излучения, электродинамики	Моделирование свободных поверхностей. Обрушение плотины. Свободная струя. Вытеснение масла водой. Моделирование дисперсных сред. Испарение капель в воздухе. Горение угля. Моделирование излучения. Теплообмен излучением в

	непрозрачной среде. Моделирование лучистого теплообмена методом дискретных ординат. Моделирование электродинамики. Взаимодействие двух диэлектриков. Задача Гартмана.
--	---

1.2. Методические материалы по подготовке к лабораторным занятиям по дисциплине (модулю)

Лабораторные занятия – одна из форм учебного занятия, направленная на развитие самостоятельности обучающихся и приобретение умений и навыков. Данные учебные занятия углубляют, расширяют, детализируют полученные ранее знания. Лабораторное занятие предполагает выполнение обучающимися по заданию и под руководством преподавателей одной или нескольких работ.

Цель лабораторных занятий состоит в развитии познавательных способностей, самостоятельности мышления и творческой активности обучающихся; углублении, расширении, детализировании знаний, полученных на лекции в обобщенной форме, и содействии выработке навыков профессиональной деятельности. В отдельных случаях на лабораторных занятиях руководителем занятия сообщаются дополнительные знания.

Для достижения поставленных целей и решения требуемого перечня задач лабораторные занятия проводятся традиционными технологиями или с использованием активных и интерактивных образовательных технологий.

При подготовке и работе во время проведения лабораторных занятий следует обратить внимание на следующие моменты: на процесс предварительной подготовки, на работу во время занятия, обработку полученных результатов, исправление полученных замечаний.

Предварительная подготовка к лабораторному занятию заключается в изучении теоретического материала в отведенное для самостоятельной работы время, ознакомление с инструктивными материалами с целью осознания задач занятия, техники безопасности при работе с приборами, веществами.

Работа во время проведения занятия включает:

- консультирование студентов преподавателями и вспомогательным персоналом с целью предоставления исчерпывающей информации, необходимой для самостоятельного выполнения предложенных преподавателем задач.
- самостоятельное выполнение заданий согласно обозначенной рабочей программой дисциплины (модуля) тематики.

2. МЕТОДИЧЕСКИЕ РЕКОМЕНДАЦИИ ДЛЯ ОБУЧАЮЩИХСЯ ПО ОСВОЕНИЮ ДИСЦИПЛИНЫ (МОДУЛЯ) И САМОСТОЯТЕЛЬНОЙ РАБОТЕ

Освоение обучающимся дисциплины (модуля) «*Моделирование в пакете FlowVision*» предполагает изучение материалов дисциплины на аудиторных занятиях и в ходе самостоятельной работы. Аудиторные занятия проходят в форме лекций, семинаров, практических и лабораторных занятий. Самостоятельная работа включает разнообразный комплекс видов и форм работы обучающихся.

Для успешного освоения дисциплины (модуля) и достижения поставленных целей необходимо внимательно ознакомиться с рабочей программы дисциплины (модуля), доступной в электронной информационно-образовательной среде РГСУ.

Следует обратить внимание на списки основной и дополнительной литературы, на предлагаемые преподавателем ресурсы информационно-телекоммуникационной сети Интернет. Эта информация необходима для самостоятельной работы обучающегося.

При подготовке к аудиторным занятиям необходимо помнить особенности каждой формы его проведения.

Подготовка к учебному занятию лекционного типа заключается в следующем.

С целью обеспечения успешного обучения обучающийся должен готовиться к лекции, поскольку она является важнейшей формой организации учебного процесса, поскольку:

- знакомит с новым учебным материалом;
- разъясняет учебные элементы, трудные для понимания;
- систематизирует учебный материал;
- ориентирует в учебном процессе.

С этой целью:

- внимательно прочитайте материал предыдущей лекции;
- ознакомьтесь с учебным материалом по учебнику и учебным пособиям с темой прочитанной лекции;
- внесите дополнения к полученным ранее знаниям по теме лекции на полях лекционной тетради;
- запишите возможные вопросы, которые вы зададите лектору на лекции по материалу изученной лекции;
- постарайтесь уяснить место изучаемой темы в своей подготовке;
- узнайте тему предстоящей лекции (по тематическому плану, по информации лектора) и запишите информацию, которой вы владеете по данному вопросу.

Подготовка лабораторному занятию.

При подготовке и работе во время проведения лабораторных занятий следует обратить внимание на следующие моменты: на процесс предварительной подготовки, на работу во время занятия, обработку полученных результатов, исправление полученных замечаний.

Предварительная подготовка к лабораторному занятию заключается в изучении теоретического материала в отведенное для самостоятельной работы время, ознакомление с инструктивными материалами с целью осознания задач занятия, техники безопасности при работе с приборами, веществами.

Работа во время проведения занятия включает:

- консультирование студентов преподавателями и вспомогательным персоналом с целью предоставления исчерпывающей информации, необходимой для самостоятельного выполнения предложенных преподавателем задач.
- самостоятельное выполнение заданий согласно обозначенной рабочей программой дисциплины (модуля) тематики.

Самостоятельная работа.

Самостоятельная работа - планируемая учебная, учебно-исследовательская, научно-исследовательская работа студентов, выполняемая во внеаудиторное (аудиторное) время по заданию и при методическом руководстве преподавателя, но без его непосредственного участия (при частичном непосредственном участии преподавателя, оставляющем ведущую роль за работой студентов).

Для более углубленного изучения темы задания для самостоятельной работы рекомендуется выполнять параллельно с изучением данной темы. При выполнении заданий по возможности используйте наглядное представление материала.

Самостоятельная работа студентов в ВУЗе является важным видом учебной и научной деятельности студента. Самостоятельная работа студентов играет значительную роль в рейтинговой технологии обучения.

К современному специалисту в области медицины общество предъявляет достаточно широкий перечень требований, среди которых немаловажное значение имеет наличие у выпускников определенных навыков (компетенций) и умения самостоятельно добывать знания из различных источников, систематизировать полученную информацию, давать оценку конкретной профессиональной ситуации. Формирование такого умения происходит в течение всего периода обучения.

В процессе самостоятельной работы студент приобретает необходимые для будущей специальности компетенции, навыки самоорганизации, самоконтроля, самоуправления, саморефлексии и становится активным самостоятельным субъектом учебной деятельности.

Самостоятельная работа студентов должна оказывать важное влияние на формирование личности будущего специалиста, его компетентность. Каждый студент самостоятельно определяет режим своей работы и меру труда, затрачиваемого на овладение учебным содержанием по каждой дисциплине. Он выполняет внеаудиторную работу по личному индивидуальному плану, в зависимости от его подготовки, времени и других условий.

Виды самостоятельной работы.

Работа с литературой.

При работе с книгой необходимо подобрать литературу, научиться правильно ее читать, вести записи. Для подбора литературы в библиотеке используются алфавитный и систематический каталоги. Важно помнить, что рациональные навыки работы с книгой - это всегда большая экономия времени и сил. Правильный подбор учебников рекомендуется преподавателем, читающим лекционный курс. Необходимая литература может быть также указана в методических разработках по данному курсу. Изучая материал по учебнику, следует переходить к следующему вопросу только после правильного уяснения предыдущего, описывая на бумаге все выкладки и вычисления (в том числе те, которые в учебнике опущены или на лекции даны для самостоятельного вывода). При изучении любой дисциплины большую и важную роль играет самостоятельная индивидуальная работа. Особое внимание следует обратить на определение основных понятий курса. Студент должен подробно разбирать примеры, которые поясняют такие определения, и уметь строить аналогичные примеры самостоятельно. Нужно добиваться точного представления о том, что изучаешь. Полезно составлять опорные конспекты. При изучении материала по учебнику полезно в тетради (на специально отведенных полях) дополнять конспект лекций. Там же следует отмечать вопросы, выделенные студентом для консультации с преподавателем. Выводы, полученные в результате изучения, рекомендуется в конспекте выделять, чтобы они при перечитывании записей лучше запоминались. Опыт показывает, что многим студентам помогает составление листа опорных сигналов, содержащего важнейшие и наиболее часто употребляемые формулы и понятия. Такой лист помогает запомнить формулы, основные положения лекции, а также может служить постоянным справочником для студента. Различают два вида чтения: первичное и вторичное. Первичное – это внимательное, неторопливое чтение, при котором можно остановиться на трудных местах.

Задача вторичного чтения - полное усвоение смысла целого (по счету это чтение может быть и не вторым, а третьим или четвертым). Самостоятельная работа с учебниками и книгами (а также самостоятельное теоретическое исследование проблем, обозначенных преподавателем на лекциях) – это важнейшее условие формирования у себя научного способа познания.

Чтение научного текста является частью познавательной деятельности. Ее цель – извлечение из текста необходимой информации. От того насколько осознанно читающим собственная внутренняя установка при обращении к печатному слову (найти нужные сведения, усвоить информацию полностью или частично, критически проанализировать материал и т.п.) во многом зависит эффективность осуществляемого действия.

Методические рекомендации по составлению конспекта:

1. Внимательно прочитайте текст. Уточните в справочной литературе непонятные слова. При записи не забудьте вынести справочные данные на поля конспекта;
2. Выделите главное, составьте план;
3. Кратко сформулируйте основные положения текста, отметьте аргументацию автора;
4. Законспектируйте материал, четко следуя пунктам плана. При конспектировании старайтесь выразить мысль своими словами. Записи следует вести четко, ясно.
5. Грамотно записывайте цитаты. Цитируя, учитывайте лаконичность, значимость мысли. В тексте конспекта желательно приводить не только тезисные положения, но и их

доказательства. При оформлении конспекта необходимо стремиться к емкости каждого предложения. Мысли автора книги следует излагать кратко, заботясь о стиле и выразительности написанного. Число дополнительных элементов конспекта должно быть логически обоснованным, записи должны распределяться в определенной последовательности, отвечающей логической структуре произведения. Для уточнения и дополнения необходимо оставлять поля. Овладение навыками конспектирования требует от студента целеустремленности, повседневной самостоятельной работы.

Методические материалы по самостоятельному решению задач

При самостоятельном решении задач нужно обосновывать каждый этап решения, исходя из теоретических положений курса. Если студент видит несколько путей решения проблемы (задачи), то нужно сравнить их и выбрать самый рациональный. Полезно до начала вычислений составить краткий план решения проблемы (задачи). Решение проблемных задач или примеров следует излагать подробно, вычисления располагать в строгом порядке, отделяя вспомогательные вычисления от основных. Решения при необходимости нужно сопровождать комментариями, схемами, чертежами и рисунками. Следует помнить, что решение каждой учебной задачи должно доводиться до окончательного логического ответа, которого требует условие, и по возможности с выводом. Полученный ответ следует проверить способами, вытекающими из существа данной задачи. Полезно также (если возможно) решать несколькими способами и сравнить полученные результаты. Решение задач данного типа нужно продолжать до приобретения твердых навыков в их решении.

Методические материалы к выполнению реферата

Реферат (от лат. referre – сообщать) – краткое изложение в письменном виде или в форме публикации доклада, содержания научного труда (трудов), литературы по теме. Работа над рефератом условно разделяется на выбор темы, подбор литературы, подготовку и защиту плана; написание теоретической части и всего текста с указанием библиографических данных используемых источников, подготовку доклада, выступление с ним. Тематика рефератов полностью связана с основными вопросами изучаемого курса.

Список литературы к темам не дается, и обучающиеся самостоятельно ведут библиографический поиск, причем им не рекомендуется ограничиваться университетской библиотекой.

Важно учитывать, что написание реферата требует от обучающихся определенных усилий. Особое внимание следует уделить подбору литературы, методике ее изучения с целью отбора и обработки собранного материала, обоснованию актуальности темы и теоретического уровня обоснованности используемых в качестве примеров фактов какой-либо деятельности.

Выбрав тему реферата, начав работу над литературой, необходимо составить план. Изучая литературу, продолжается обдумывание темы, осмысливание прочитанного, делаются выписки, сопоставляются точки зрения разных авторов и т.д. Реферативная работа сводится к тому, чтобы в ней выделились две взаимосвязанные стороны: во-первых, ее следует рассматривать как учебное задание, которое должен выполнить обучаемый, а во-вторых, как форму научной работы, творческого воображения при выполнении учебного задания.

Наличие плана реферата позволяет контролировать ход работы, избежать формального переписывания текстов из первоисточников.

Оформление реферата включает титульный лист, оглавление и краткий список использованной литературы. Список использованной литературы размещается на последней странице рукописи или печатной форме реферата. Реферат выполняется в письменной или печатной форме на белых листах формата А4 (210 x 297 мм). Шрифт Times New Roman, кегель 14, через 1,5 интервала при соблюдении следующих размеров текста: верхнее поле – 25 мм, нижнее – 20 мм, левое – 30 мм, правое – 15 мм. Нумерация страниц производится вверху листа, по центру. Титульный лист нумерации не подлежит.

Рефераты должны быть написаны простым, ясным языком, без претензий на наукообразность. Следует избегать сложных грамматических оборотов, непривычных

терминов и символов. Если же такие термины и символы все-таки приводятся, то необходимо разъяснить их значение при первом упоминании в тексте реферата.

Объем реферата предполагает тщательный отбор информации, необходимой для краткого изложения вопроса. Важнейший этап – редактирование готового текста реферата и подготовка к обсуждению. Обсуждение требует хорошей ориентации в материале темы, умения выделить главное, поставить дискуссионный вопрос, привлечь внимание слушателей к интересной литературе, логично и убедительно изложить свои мысли.

Рефераты обязательно подлежат защите. Процедура защиты начинается с определения оппонентов защищающего свою работу. Они стремятся дать основательный анализ работы обучающимся, обращают внимание на положительные моменты и недостатки реферата, дают общую оценку содержанию, форме преподнесения материала, характеру использованной литературы. Иногда они дополняют тот или иной раздел реферата. Последнее особенно ценно, ибо говорит о глубоком знании обучающимся-оппонентом изучаемой проблемы.

Обсуждение не ограничивается выслушиванием оппонентов. Другие обучающиеся имеют право уточнить или опровергнуть какое-либо утверждение. Преподаватель предлагает любому обучающемуся задать вопрос по существу доклада или попытаться подвести итог обсуждению.

Алгоритм работы над рефератом

1. Выбор темы

Тема должна быть сформулирована грамотно (с литературной точки зрения);

В названии реферата следует поставить четкие рамки рассмотрения темы;

Желательно избегать слишком длинных названий;

Следует по возможности воздерживаться от использования в названии спорных с научной точки зрения терминов, излишней наукообразности, а также чрезмерного упрощения формулировок.

2. Реферат следует составлять из пяти основных частей: введения; основной части; заключения; списка литературы; приложений.

3. Основные требования к введению:

Во введении не следует концентрироваться на содержании; введение должно включать краткое обоснование актуальности темы реферата, где требуется показать, почему данный вопрос может представлять научный интерес и есть ли связь представляемого материала с современностью. Таким образом, тема реферата должна быть актуальна либо с научной точки зрения, либо с современных позиций.

Очень важно выделить цель, а также задачи, которые требуется решить для выполнения цели.

Введение должно содержать краткий обзор изученной литературы, в котором указывается взятый из того или иного источника материал, кратко анализируются изученные источники, показываются их сильные и слабые стороны;

Объем введения составляет две страницы текста.

4. Требования к основной части реферата:

Основная часть содержит материал, отобранный для рассмотрения проблемы;

Также основная часть должна включать в себя собственно мнение обучающихся и сформулированные самостоятельные выводы, опирающиеся на приведенные факты;

Материал, представленный в основной части, должен быть логически изложен и распределен по параграфам, имеющим свои названия;

В изложении основной части необходимо использовать сноски (в первую очередь, когда приводятся цифры и что-то цитаты);

Основная часть должна содержать иллюстративный материал (графики, таблицы и т. д.);

Объем основной части составляет около 10 страниц.

5. Требования к заключению:

В заключении формулируются выводы по параграфам, обращается внимание на выдвинутые во введении задачи и цели;

Заключение должно быть четким, кратким, вытекающим из содержания основной части.

6. Требования к оформлению списка литературы (по ГОСТу):

Необходимо соблюдать правильность последовательности записи источников: сначала следует писать фамилию, а после инициалы; название работы не ставится в кавычки; после названия сокращенно пишется место издания; затем идет год издания; наконец, называется процитированная страница.

Критерии оценки реферата

Обучающийся, защищающий реферат, должен рассказать о его актуальности, поставленных целях и задачах, изученной литературе, структуре основной части, сделанных в ходе работы выводах.

По окончании выступления ему может быть задано несколько вопросов по представленной проблеме.

Оценка складывается из соблюдения требований к реферату, грамотного раскрытия темы, умения четко рассказывать о представленном реферате, способности понять суть задаваемых по работе вопросов и найти точные ответы на них.

Методические материалы к выполнению эссе

Эссе – литературное произведение небольшого объема, обычно прозаическое, свободной композиции, передающее индивидуальные впечатления, суждения, соображения автора о той или иной проблеме, теме, о том или ином событии или явлении. Это вид самостоятельной исследовательской работы обучающихся, с целью углубления и закрепления теоретических знаний и освоения практических навыков. Цель эссе состоит в развитии самостоятельного творческого мышления и письменного изложения собственных мыслей. При написании эссе обучающийся должен представить развернутый письменный ответ на теоретический или практический актуальный вопрос, объявленный преподавателем в аудитории непосредственно перед ее написанием. В процессе написания эссе разрешается пользоваться нормативно-правовыми актами, конспектом лекций (в печатном виде). Использование интернет-ресурсов не допускается. Темы эссе преподаватель предлагает из числа тех, которые обучающиеся уже рассматривали на лекциях или семинарских занятиях, исходя из содержания заданий в составе оценочных средств. По решению преподавателя, в качестве темы эссе может быть выбрана одна или несколько тем, которые могут быть распределены между обучающимися по желанию.

Требования к выполнению эссе:

1. Проводится письменно.

2. Эссе выполняется на компьютере (гарнитура Times New Roman, шрифт 14) через 1,5 интервала с полями: верхнее, нижнее – 2; правое – 3; левое – 1,5. Отступ первой строки абзаца – 1,25. Сноски – постраничные. Таблицы и рисунки встраиваются в текст работы. При этом обязательный заголовок таблицы надо размещать над табличным полем, а рисунки сопровождать подрисуночными подписями. При включении в эссе нескольких таблиц и/или рисунков их нумерация обязательна. Обязательна и нумерация страниц. Их целесообразно проставлять внизу страницы – по середине или в правом углу. Номер страницы не ставится на титульном листе, но в общее число страниц он включается. Объем эссе, без учета приложений, не должен превышать 5 страниц. Значительное превышение установленного объема является недостатком работы и указывает на то, что обучающийся не сумел отобрать и переработать необходимый материал.

3. Работа должна содержать собственные умозаключения по сути поставленной проблемы, включать самостоятельно проведенный анализ по сути этой проблемы, выводы, обобщающие авторскую позицию по поставленной проблеме.

Критерии оценки эссе:

«Отлично» – исключительные знания материала, абсолютное понимание сути, безукоризненное знание основных понятий и положений, логически и лексически грамотно изложенный, содержательный, аргументированный, конкретный и исчерпывающий ответ.

«Хорошо» – глубокие знания материала, правильное понимание сути, знание основных понятий и положений, содержательный, полный и конкретный ответ.

«Удовлетворительно» – твердые, но недостаточно полные знания, верное понимание сути, в целом правильный ответ.

«Неудовлетворительно» – непонимание сущности задания, грубые ошибки в ответе.

Методические материалы по выполнению тестирования.

Тестовые задания содержат вопросы и 3-4 варианта ответа по базовым положениям изучаемой темы/раздела, составлены с расчетом на знания, полученные обучающимся в процессе изучения темы/раздела.

Тестовые задания выполняются в письменной форме и сдаются преподавателю, ведущему дисциплину (модуль). На выполнение тестовых заданий обучающимся отводится 45 минут.

При обработке результатов оценочной процедуры используются: критерии оценки по содержанию и качеству полученных ответов, ключи, оценочные листы.

Критерии оценки теста:

«Зачтено» - если обучающийся правильно выполнил не менее 2/3 всей работы или допустил не более одной грубой ошибки и двух недочетов, не более одной грубой и одной негрубой ошибки, не более трех негрубых ошибок, одной негрубой ошибки и трех недочетов, при наличии четырех-пяти недочетов.

«Не зачтено» - если число ошибок и недочетов превысило норму для оценки 3 или правильно выполнено менее 2/3 всей работы.

Методические материалы по выполнению доклада.

Рекомендуется следующая структура доклада:

1. титульный лист, содержание доклада;
2. краткое изложение;
3. цели и задачи;
4. изложение характера исследований и рассмотренных проблем, гипотезы, спорные вопросы;
5. источники информации, методы сбора и анализа данных, степень их полноты и достоверности;
6. анализ и толкование полученных в работе результатов;
7. выводы и оценки;
8. библиография и приложения.

Время выступления докладчика не должно превышать 10 минут.

Основные требования к оформлению доклада:

- титульный лист должен включать название доклада, наименование предметной (цикловой) комиссии, фамилию обучающегося;
- все использованные литературные источники сопровождаются библиографическим описанием;
- приводимая цитата из источника берется в кавычки (оформляются сноски);
- единицы измерения должны применяться в соответствии с действующими стандартами;
- все названия литературных источников следует приводить в соответствии с новейшими изданиями;
- рекомендуется включение таблиц, графиков, схем, если они отражают основное содержание или улучшают ее наглядность;
- названия фирм, учреждений, организаций и предприятий должны именоваться так, как они указываются в источнике;

Критерии оценки доклада

При выполнении доклада обучающийся должен продемонстрировать умение кратко излагать прочитанный материал, а также умение обобщать и анализировать материал по теме доклада.

Презентация

Методические материалы к презентациям

1. Объём презентации 10 -20 слайдов.
2. На титульном слайде должно быть отражено:
 - наименование факультета;
 - тема презентации;
 - фамилия, имя, отчество, направление подготовки/ специальность, направленность (профиль)/ специализация, форма обучения, номер группы автора презентации;
 - фамилия, имя, отчество, степень, звание, должность руководитель работы;
 - год выполнения работы.
3. В презентации должны быть отражены обоснование актуальности представляемого материала, цели и задачи работы.
4. Содержание презентации должно включать наиболее значимый материал доклада, а также, при необходимости, таблицы, диаграммы, рисунки, фотографии, карты, видео – вставки, звуковое сопровождение.
5. Заключительный слайд должен содержать информацию об источниках информации для презентации.

Критерии оценки презентации

1. Объём презентации 10 -20 слайдов.
2. Правильность оформления титульного слайда.
3. Актуальность отобранного материала, обоснованность формулировки цели и задач работы.
4. Наглядность и логичность презентации, обоснованность использования таблиц, диаграмм, рисунков, фотографий, карт, видео – вставок, звукового сопровождения; правильный выбор шрифтов, фона, других элементов дизайна слайда.
5. Объём и качество источников информации (не менее 2-х интернет – источников и не менее 2-х литературных источников).

Методические материалы по подготовке к опросу

Самостоятельная работа обучающихся включает подготовку к опросу на практических занятиях. Для этого обучающийся изучает лекции, основную и дополнительную литературу, публикации, информацию из Интернет-ресурсов.

Тема и вопросы к практическим занятиям, вопросы для самоконтроля содержатся в рабочей программе и доводятся до студентов заранее.

Для подготовки к опросу обучающемуся необходимо ознакомиться с материалом, посвященным теме практического занятия, в учебнике или другой рекомендованной литературе, конспекте лекции, обратить внимание на усвоение основных понятий дисциплины, выявить неясные вопросы и подобрать дополнительную литературу для их освещения.

Критерии оценки опроса

- «Отлично»:
- дан полный, развернутый ответ на поставленный вопрос;
 - в ответе прослеживается четкая структура, логическая последовательность, отражающая сущность раскрываемых понятий, теорий, явлений;
 - знание по предмету демонстрируется на фоне понимания его в системе данной науки и междисциплинарных связей;
 - свободное владение терминологией;
 - ответы на дополнительные вопросы четкие, краткие;
- «Хорошо»:

– дан полный, развернутый ответ на поставленный вопрос, показано умение выделять существенные и несущественные признаки, причинно-следственные связи;

– ответ недостаточно логичен с единичными ошибками в частностях, исправленные студентом с помощью преподавателя;

– единичные ошибки в терминологии;

– ответы на дополнительные вопросы правильные, недостаточно полные и четкие.

«Удовлетворительно»:

– ответ не полный, с ошибками в деталях, умение раскрыть значение обобщённых знаний не показано, речевое оформление требует поправок, коррекции;

– логика и последовательность изложения имеют нарушения, студент не способен самостоятельно выделить существенные и несущественные признаки и причинно-следственные связи;

– ошибки в раскрываемых понятиях, терминах;

– студент не ориентируется в теме, допускает серьезные ошибки;

– студент не может ответить на большую часть дополнительных вопросов.

«Неудовлетворительно»:

– ответ представляет собой разрозненные знания с существенными ошибками по вопросу;

– присутствуют фрагментарность, нелогичность изложения, студент не осознает связь обсуждаемого вопроса с другими объектами дисциплины, речь неграмотная;

– незнание терминологии;

– ответы на дополнительные вопросы неправильные.

Методические материалы по выполнению практического задания

При выполнении практического задания обучающийся придерживается следующего алгоритма:

1. Записать дату, тему и цель задания;

2. Ознакомиться с правилами и условия выполнения практического задания;

3. Повторить теоретические задания, необходимые для рациональной работы и других практических действий, используя конспекты лекций и рекомендованную литературу, представленной в программе;

4. Выполнить работу по предложенному алгоритму действий;

5. Обобщить результаты работы, сформулировать выводы / дать ответы на контрольные вопросы;

Работа должна быть выполнена грамотно, с соблюдением культуры изложения. При использовании данных из учебных, методических пособий и другой литературы, периодических изданий, Интернет-источников должны иметься ссылки на вышеперечисленные.

Критерии оценки практического задания:

«Отлично» – правильный ответ, дается четкое обоснование принятому решению; рассуждения четкие последовательные логические; используются ссылки на полученные при изучении дисциплины знания; правильно используются формулы, понятия, процедуры, имеющие прямое отношение к задаче для подтверждения принятого решения.

«Хорошо» – правильный ответ, дается обоснование принятому решению; но с не существенными ошибками, в рассуждениях отсутствует логическая последовательность; используются ссылки на полученные при изучении дисциплины знания, правильно используются формулы, понятия, процедуры, имеющие прямое отношение к задаче для подтверждения принятого решения.

«Удовлетворительно» – правильный ответ, допускаются грубые ошибки в обосновании принятого решения; рассуждения не последовательные сумбурные; используются ссылки на полученные при изучении дисциплины знания; используются формулы, процедуры, понятия, имеющие прямое значение для подтверждения принятого решения, однако, при обращении к ним допускаются серьезные ошибки, студент не может правильно ими воспользоваться.

«Неудовлетворительно, не зачтено» – ответ неверный, отсутствует обоснование принятому решению; студент демонстрирует полное непонимание сути вопроса.

Для оценки решения ситуационной задачи (аналитического задания):

Оценка «отлично» выставляется, если задача решена грамотно, ответы на вопросы сформулированы четко. Эталонный ответ полностью соответствует решению студента, которое хорошо обосновано теоретически.

Оценка «хорошо» выставляется, если задача решена, ответы на вопросы сформулированы не достаточно четко. Решение студента в целом соответствует эталонному ответу, но не достаточно хорошо обосновано теоретически.

Оценка «удовлетворительно» выставляется, если задача решена не полностью, ответы не содержат всех необходимых обоснований решения.

Оценка «неудовлетворительно» выставляется, если задача не решена или имеет грубые теоретические ошибки в ответе на поставленные вопросы.

Методические материалы по выполнению лабораторного задания

При выполнении лабораторного задания обучающийся придерживается следующего алгоритма:

1. Записать дату, тему и цель задания;
2. Ознакомиться с правилами и условия выполнения задания;
3. Повторить теоретические задания, необходимые для рациональной работы и других практических действий, используя конспекты лекций и рекомендованную литературу, представленной в программе;
4. Выполнить работу по предложенному алгоритму действий;
5. Обобщить результаты работы, сформулировать выводы / дать ответы на контрольные вопросы;

Работа должна быть выполнена грамотно, с соблюдением культуры изложения. При использовании данных из учебных, методических пособий и другой литературы, периодических изданий, Интернет-источников должны иметься ссылки на вышеперечисленные.

Критерии оценки лабораторного задания:

«Отлично» – правильный ответ, дается четкое обоснование принятому решению; рассуждения четкие последовательные логические; используются ссылки на полученные при изучении дисциплины знания; правильно используются формулы, понятия, процедуры, имеющие прямое отношение к задаче для подтверждения принятого решения.

«Хорошо» – правильный ответ, дается обоснование принятому решению; но с не существенными ошибками, в рассуждениях отсутствует логическая последовательность; используются ссылки на полученные при изучении дисциплины знания, правильно используются формулы, понятия, процедуры, имеющие прямое отношение к задаче для подтверждения принятого решения.

«Удовлетворительно» – правильный ответ, допускаются грубые ошибки в обосновании принятого решения; рассуждения не последовательные сумбурные; используются ссылки на полученные при изучении дисциплины знания; используются формулы, процедуры, понятия, имеющие прямое значение для подтверждения принятого решения, однако, при обращении к ним допускаются серьезные ошибки, студент не может правильно ими воспользоваться.

«Неудовлетворительно, не зачтено» – ответ неверный, отсутствует обоснование принятому решению; студент демонстрирует полное непонимание сути вопроса.

Методические указания для подготовки к промежуточной аттестации.

Изучение учебных дисциплин (модулей) завершается зачетом/зачетом с оценкой или экзаменом. Подготовка к промежуточной аттестации способствует закреплению, углублению и обобщению знаний, получаемых, в процессе обучения, а также применению их к решению практических задач. Готовясь к экзамену, студент ликвидирует имеющиеся пробелы в знаниях, углубляет, систематизирует и упорядочивает свои знания. На зачете или экзамене студент демонстрирует то, что он освоил в процессе обучения по дисциплине (модулю).

Вначале следует просмотреть весь материал по дисциплине (модулю), отметить для себя трудные вопросы. Обязательно в них разобраться. В заключение еще раз целесообразно повторить основные положения, используя при этом листы опорных сигналов.

Систематическая подготовка к занятиям в течение семестра позволит использовать время промежуточной аттестации для систематизации знаний.

3. МЕТОДИЧЕСКИЕ МАТЕРИАЛЫ, ОПРЕДЕЛЯЮЩИЕ ПРОЦЕДУРЫ ОЦЕНИВАНИЯ ЗНАНИЙ, УМЕНИЙ, НАВЫКОВ И (ИЛИ) ОПЫТА ДЕЯТЕЛЬНОСТИ, ХАРАКТЕРИЗУЮЩИХ ЭТАПЫ ФОРМИРОВАНИЯ КОМПЕТЕНЦИЙ

3.1. Организационные основы применения балльно-рейтинговой системы оценки успеваемости обучающихся по дисциплине (модулю)

Оценка качества освоения обучающимися дисциплины (модуля) реализуется в формате балльно-рейтинговой системы оценки успеваемости обучающихся (БРСО).

БРСО в ходе текущего контроля успеваемости и промежуточной аттестации осуществляется по 100-балльной шкале.

Академический рейтинг обучающегося по дисциплине (модулю) складывается из результатов:

- текущего контроля успеваемости (максимальный текущий рейтинг обучающегося 80 рейтинговых баллов);
- промежуточной аттестации (максимальный рубежный рейтинг обучающегося 20 рейтинговых баллов).

Условия оценки освоения обучающимся дисциплины (модуля) в формате БРСО доводятся преподавателем до сведения обучающихся на первом учебном занятии, а также размещены в свободном доступе в электронной информационно-образовательной среде Университета.

3.2. Проведение текущего контроля успеваемости обучающихся по дисциплине (модулю) в соответствии с балльно-рейтинговой системой оценки успеваемости обучающегося

В течение учебного семестра до промежуточной аттестации на основании утвержденной рабочей программы дисциплины (модуля) формируется текущий рейтинг обучающегося. Текущий рейтинг обучающегося складывается как сумма рейтинговых баллов, полученных им в течение учебного семестра по всем видам учебных занятий по учебной дисциплине.

В процессе текущего контроля оцениваются следующие действия обучающегося, направленные на освоение компетенций в рамках изучения учебной дисциплины:

- академическая активность (посещаемость учебных занятий, самостоятельное изучение содержания учебной дисциплины в электронной информационно-образовательной среде, соблюдение сроков сдачи практических заданий и текущих контрольных мероприятий и др.);
- выполнение и сдача текущих и итогового практических заданий (эссе, рефераты, творческие задания, кейс-задания, лабораторные работы, расчетные задания и др., активное участие в групповых интерактивных занятиях (дискуссии, WiKi-проекты и др.), защита проектов и др.);
- прохождение рубежей текущего контроля, включая соблюдение графика их прохождения в электронной информационно-образовательной среде.

Для планирования расчета текущего рейтинга обучающегося используются следующие пропорции:

Вид учебного действия	Максимальная рейтинговая оценка, баллов
академическая активность	10
практические задания	40
<i>из них: текущие практические задания</i>	20

<i>итоговое практическое задание</i>	20
рубежи текущего контроля	30
<i>ИТОГО:</i>	80

В течение учебного семестра по дисциплине (модулю) обучающимся должен быть накоплен текущий рейтинг не менее 52 рейтинговых баллов (65% от максимального значения текущего рейтинга).

Необходимыми условиями допуска обучающегося к промежуточной аттестации по дисциплине являются положительное прохождение обучающимся не менее 65% рубежей текущего контроля с накоплением не менее 65% максимального рейтингового балла за каждый рубеж текущего контроля и положительное выполнение итогового практического задания с накоплением не менее 65% максимального рейтингового балла, установленного за итоговое практическое задание.

Невыполнение вышеуказанных условий является текущей академической задолженностью, которая должна быть ликвидирована обучающимся до контрольного мероприятия промежуточной аттестации.

Сведения о наличии у обучающихся текущей академической задолженности, сроках и порядке добора рейтинговых баллов для её ликвидации доводятся до обучающихся педагогическим работником.

В случае неликвидации текущей академической задолженности, педагогический работник обязан во время контрольного мероприятия промежуточной аттестации поставить обучающемуся 0 рейтинговых баллов. В этом случае ликвидация текущей академической задолженности возможна в периоды проведения повторной промежуточной аттестации.

3.3. Проведение промежуточной аттестации обучающихся по дисциплине (модулю) в соответствии с балльно-рейтинговой системой оценки успеваемости обучающегося

Промежуточная аттестация по дисциплине (модулю) проводится в соответствии с Положением о промежуточной аттестации обучающихся по основным профессиональным образовательным программам высшего образования – программ специалитета в Российском государственном социальном университете и Положением о балльно-рейтинговой системе оценки успеваемости обучающихся по основным профессиональным образовательным программам высшего образования - программам бакалавриата, программам специалитета, программам магистратуры в Российском государственном социальном университете.

На промежуточную аттестацию отводится 20 рейтинговых баллов.

Ответы обучающегося на контрольном мероприятии промежуточной аттестации оцениваются педагогическим работником по 20 - балльной шкале, а итоговая оценка по дисциплине (модулю) выставляется по системе зачтено/не зачтено для зачета.

Критерии выставления оценки определяются Положением о балльно-рейтинговой системе оценки успеваемости обучающихся по основным профессиональным образовательным программам высшего образования - программам бакалавриата, программам специалитета, программам магистратуры в Российском государственном социальном университете.

В процессе определения рубежного рейтинга обучающегося используется следующая шкала:

Рубежный рейтинг	Критерии оценки освоения обучающимся учебной дисциплины в ходе контрольных мероприятий промежуточной аттестации
-------------------------	--

19-20 рейтинговых баллов	обучающийся глубоко и прочно усвоил программный материал, исчерпывающе, последовательно, грамотно и логически стройно его излагает, тесно увязывает с задачами и будущей деятельностью, не затрудняется с ответом при видоизменении задания, свободно справляется с задачами и практическими заданиями, правильно обосновывает принятые решения, умеет самостоятельно обобщать и излагать материал, не допуская
16-18 рейтинговых баллов	обучающийся твердо знает программный материал, грамотно и по существу излагает его, не допуская существенных неточностей в ответе на вопрос, может правильно применять теоретические положения и владеет необходимыми умениями и навыками при выполнении практических
13-15 рейтинговых баллов	обучающийся освоил основной материал, но не знает отдельных деталей, допускает неточности, недостаточно правильные формулировки, нарушает последовательность в изложении программного материала и испытывает затруднения в выполнении практических заданий
1-12 рейтинговых баллов	обучающийся не знает значительной части программного материала, допускает существенные ошибки, с большими затруднениями выполняет практические задания
0 рейтинговых баллов	не аттестован

Если результат контроля успеваемости в рамках проведения контрольных мероприятий промежуточной аттестации (рубежный рейтинг обучающегося) неудовлетворительный (получено менее 13 рейтинговых баллов), то промежуточная аттестация по учебной дисциплине (модулю) невозможна даже при наличии высокого текущего рейтинга, полученного по итогам текущего контроля по учебной дисциплине (модулю).

ЛИСТ РЕГИСТРАЦИИ ИЗМЕНЕНИЙ

№ п/ п	Содержание изменения	Реквизиты документа об утверждении изменения	Дата введения изменения
1.	Утверждены и введены в действие решением Ученого совета факультета на основании Федерального государственного образовательного стандарта (указываем реквизиты ФГОС)	Протокол заседания Ученого совета факультета № _____ от « _____ » _____ 20 _____ года	__ . __ . ____
2.	*	Протокол заседания Ученого совета факультета № _____ от « _____ » _____ 20 _____ года	__ . __ . ____
3.	*	Протокол заседания Ученого совета факультета № _____ от « _____ » _____ 20 _____ года	__ . __ . ____
4.	*	Протокол заседания Ученого совета факультета № _____ от « _____ » _____ 20 _____ года	__ . __ . ____



**Министерство науки и высшего образования Российской Федерации
Федеральное государственное бюджетное образовательное учреждение
высшего образования
«Российский государственный социальный университет»**

УТВЕРЖДАЮ
и.о. декана факультета политических и
социальных технологий

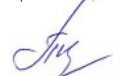
 / С.В. Пивнева
«28» марта 2023 г.

МЕТОДИЧЕСКИЕ МАТЕРИАЛЫ ПО ДИСЦИПЛИНЕ (МОДУЛЮ)

«МЕТОДОЛОГИЯ DEVOPS»

Направление подготовки (специальность)
10.03.01 «Информационная безопасность»

Направленность (специализация)
«Организация и технологии защиты информации (по отрасли или в сфере профессиональной деятельности)»

**ОБРАЗОВАТЕЛЬНАЯ ПРОГРАММА ВЫСШЕГО ОБРАЗОВАНИЯ - ПРОГРАММА
БАКАЛАВРИАТА**

Форма обучения
Очная

Москва, 2023 г.

Методические материалы по дисциплине (модулю) «Методология DevOps» разработаны на основании федерального государственного образовательного стандарта высшего образования – бакалавриата по направлению подготовки 10.03.01 Информационная безопасность, утвержденного приказом Министерства образования и науки Российской Федерации от 17.11.2020г. № 1427, учебного плана по основной профессиональной образовательной программе высшего образования - программе бакалавриата по направлению подготовки 10.03.01 Информационная безопасность (далее – «ОПОП»).

Методические материалы по дисциплине (модулю) разработаны рабочей группой в составе: канд. техн. наук, доцент С.М.Бобровский, канд. техн. наук, доцент Е.Ю. Малышева.

Методические материалы по дисциплине (модулю) обсуждены и утверждены на заседании кафедры информационных технологий, искусственного интеллекта и общественно-социальных технологий цифрового общества факультета социальных и политических технологий.

Протокол № 7 от «28» марта 2023 г.

Заведующий кафедрой
канд. пед. наук, доцент

(подпись)

С.В. Крапивка

Методические материалы по дисциплине (модулю) рецензированы и рекомендованы к утверждению:

ФГБОУ ВО «Московский
политехнический университет», НОЦ
инфокогнитивных технологий, д-р техн.
наук, профессор

(подпись)

Н.И. Гданский

канд. техн. наук, доцент кафедры
информационных технологий,
искусственного интеллекта и
общественно-социальных технологий
цифрового общества факультета
политических и социальных технологий

(подпись)

В.Л. Симонов

Согласовано

Научная библиотека, директор

(подпись)

И.Г. Маляр

СОДЕРЖАНИЕ

1. МЕТОДИЧЕСКИЕ МАТЕРИАЛЫ К ЛЕКЦИОННЫМ И ЛАБОРАТОРНЫМ ЗАНЯТИЯМ.....	4
1.1. Методические материалы к проведению лекционных занятий по дисциплине (модулю).....	4
1.2. Методические материалы по подготовке к лабораторным занятиям по дисциплине (модулю).....	6
2. МЕТОДИЧЕСКИЕ РЕКОМЕНДАЦИИ ДЛЯ ОБУЧАЮЩИХСЯ ПО ОСВОЕНИЮ ДИСЦИПЛИНЫ (МОДУЛЯ) И САМОСТОЯТЕЛЬНОЙ РАБОТЕ.....	9
3. МЕТОДИЧЕСКИЕ МАТЕРИАЛЫ, ОПРЕДЕЛЯЮЩИЕ ПРОЦЕДУРЫ ОЦЕНИВАНИЯ ЗНАНИЙ, УМЕНИЙ, НАВЫКОВ И (ИЛИ) ОПЫТА ДЕЯТЕЛЬНОСТИ, ХАРАКТЕРИЗУЮЩИХ ЭТАПЫ ФОРМИРОВАНИЯ КОМПЕТЕНЦИЙ.....	18
3.1. Организационные основы применения балльно-рейтинговой системы оценки успеваемости обучающихся по дисциплине (модулю).....	18
3.2. Проведение текущего контроля успеваемости обучающихся по дисциплине (модулю) в соответствии с балльно-рейтинговой системой оценки успеваемости обучающегося.....	19
3.3. Проведение промежуточной аттестации обучающихся по дисциплине (модулю) в соответствии с балльно-рейтинговой системой оценки успеваемости обучающегося.....	20
ЛИСТ РЕГИСТРАЦИИ ИЗМЕНЕНИЙ.....	21

1. МЕТОДИЧЕСКИЕ МАТЕРИАЛЫ К ЛЕКЦИОННЫМ И ЛАБОРАТОРНЫМ ЗАНЯТИЯМ

1.1. Методические материалы к проведению лекционных занятий по дисциплине (модулю)

Лекция - один из методов обучения, одна из основных системообразующих форм организации учебного процесса в вузе. Лекционное занятие представляет собой систематическое, последовательное, монологическое изложение педагогическим работником учебного материала, как правило, теоретического характера. Такое занятие представляет собой элемент технологии представления учебного материала путем логически стройного, систематически последовательного и ясного изложения.

Цель лекции – организация целенаправленной познавательной деятельности обучающихся по овладению программным материалом дисциплины (модуля). Чтение курса лекций позволяет дать связанное, последовательное изложение материала в соответствии с новейшими данными науки, сообщить слушателям основное содержание предмета в целостном, систематизированном виде. В ряде случаев лекция выполняет функцию основного источника информации: при отсутствии учебников и учебных пособий, чаще по новым курсам; в случае, когда новые научные данные по той или иной теме не нашли отражения в учебниках; отдельные разделы и темы очень сложны для самостоятельного изучения. В таких случаях только лектор может методически помочь обучающимся в освоении сложного материала.

Возможные формы проведения лекций:

- Вводная лекция – один из наиболее важных и трудных видов лекции при чтении систематических курсов. От успеха этой лекции во многом зависит успех усвоения всего курса. Она может содержать: определение дисциплины (модуля); краткую историческую справку о дисциплине (модуле); цели и задачи дисциплины (модуля), ее роль в общей системе обучения и связь со смежными дисциплинами (модулями); основные проблемы (понятия и определения) данной науки; основную и дополнительную учебную литературу; особенности самостоятельной работы обучающихся над дисциплиной (модулем) и формы участия в научно-исследовательской работе; отчетность по курсу.

- Информационная лекция ориентирована на изложение и объяснение обучающимся научной информации, подлежащей осмыслению и запоминанию. Это самый традиционный тип лекций в практике высшей школы.

- Заключительная лекция предназначена для обобщения полученных знаний и раскрытия перспектив дальнейшего развития данной науки.

- Обзорная лекция – это систематизация научных знаний на высоком уровне, допускающая большое число ассоциативных связей в процессе осмысления информации, излагаемой при раскрытии внутрисубъектной и межпредметной связей, исключая детализацию и конкретизацию. Как правило, стержень излагаемых теоретических положений составляет научно-понятийная и концептуальная основа всего курса или крупных его разделов.

- Лекция-беседа - непосредственный контакт педагогического работника с аудиторией - диалог. По ходу лекции педагогический работник задает вопросы для выяснения мнений и уровня осведомленности обучающихся по рассматриваемой проблеме.

- Лекция-дискуссия - свободный обмен мнениями в ходе изложения лекционного материала. Педагогический работник активизирует участие в обсуждении отдельными вопросами, сопоставляет между собой различные мнения и тем самым развивает дискуссию, стремясь направить ее в нужное русло.

- Лекция с применением обратной связи включает в себе то, что в начале и конце каждого раздела лекции задаются вопросы. Первый - для того, чтобы узнать, насколько обучающиеся ориентируются в излагаемом материале, вопрос в конце раздела предназначен для выяснения степени усвоения только что изложенного материала. При

неудовлетворительных результатах контрольного опроса педагогический работник возвращается к уже прочитанному разделу, изменив при этом методику подачи материала.

- Проблемная лекция опирается на логику последовательно моделируемых проблемных ситуаций путем постановки проблемных вопросов или предъявления проблемных задач. Проблемный вопрос - это диалектическое противоречие, требующее для своего решения размышления, сравнения, поиска, приобретения и применения новых знаний. Проблемная задача содержит дополнительную вводную информацию и при необходимости некоторые ориентиры поиска ее решения.

- Программированная лекция - консультация – педагогический работник сам составляет и предлагает обучающимся вопросы. На подготовленные вопросы педагогический работник сначала просит ответить обучающихся, а затем проводит анализ и обсуждение неправильных ответов. В лекциях можно использовать наглядные материалы, а также подготовить презентацию. Что касается презентации, то в качестве визуальной поддержки ее можно органично интегрировать во все вышеупомянутые лекции. В то же время лекцию-презентацию возможно выделить и в качестве самостоятельной формы. Лекция-презентация должна отражать суть основных и (или) проблемных вопросов лекции, на которые особо следует обратить внимание обучающихся. В условиях применения активного метода проведения занятий презентация представляется весьма удачным способом донесения информации до слушателей. Единственное, на что следует обратить внимание при подготовке слайдов, - это их оформление и текст. Слайд не должен быть перегружен картинками и лишней информацией, которая будет отвлекать от основного аспекта того или иного вопроса лекции. Во время лекции можно задавать вопросы аудитории в отношении того или иного слайда, тем самым еще больше вовлекая обучающихся в проблематику.

Краткое содержание лекционных занятий

Наименование разделов	Содержание учебного материала
РАЗДЕЛ 1. Введение в методологию DevOps. Система контроля версий	Основные принципы DevOps. Взаимозависимость между созданием и эксплуатацией программного обеспечения. Компетенции DevOps-инженера. Жизненный цикл DevOps. Разработка и анализ кода, инструменты контроля версий, слияние кода. Сборка: инструменты непрерывной интеграции, статус сборки. Инструменты непрерывного тестирования Репозиторий артефактов, предварительная установка приложения. Релиз: управление изменениями, официальное утверждение выпуска, автоматизация выпуска. Конфигурация и управление инфраструктурой. Инфраструктура как инструменты кода. Мониторинг: измерение производительности приложений, взаимодействие с конечным

	<p>пользователем.</p> <p>Непрерывная интеграция Continuous integration (CI)</p> <p>Непрерывная доставка Continuous delivery (CD)</p> <p>и непрерывно развёртывание Continuous deployment (CD)</p> <p>Система контроля версий.</p> <p>Принципы Git. Основные команды Git.</p> <p>Стратегии ветвления. Системы управления git-репозиториями</p> <p>Возможности Gitlab</p>
<p>РАЗДЕЛ 2. Виртуализация, основные понятия и инструменты. Подход Infrastructure as a Code</p>	<p>Понятие Виртуализации. Хост машина, гипервизор, виртуальная машина. Гостевая операционная система.</p> <p>Облачный провайдер услуг виртуализации. Оркестраторы.</p> <p>Контейнерная виртуализация. Docker. Основные понятия Docker. Docker контейнеры.</p> <p>Связывание контейнеров с помощью Docker Compose</p> <p>Подход Infrastructure as a Code (IaC)</p>

1.2. Методические материалы по подготовке к лабораторным занятиям по дисциплине (модулю)

Лабораторные занятия - одна из форм учебного занятия, направленная на развитие самостоятельности обучающихся и приобретение умений и навыков. Данные учебные занятия углубляют, расширяют, детализируют полученные ранее знания. Лабораторное занятие предполагает выполнение обучающимися по заданию и под руководством преподавателей одной или нескольких работ.

Цель лабораторных занятий состоит в развитии познавательных способностей, самостоятельности мышления и творческой активности обучающихся; углублении, расширении, детализировании знаний, полученных на лекции в обобщенной форме, и содействии выработке навыков профессиональной деятельности. В отдельных случаях на лабораторных занятиях руководителем занятия сообщаются дополнительные знания.

Для достижения поставленных целей и решения требуемого перечня задач лабораторные занятия проводятся традиционными технологиями или с использованием активных и интерактивных образовательных технологий.

При подготовке и работе во время проведения лабораторных занятий следует обратить внимание на следующие моменты: на процесс предварительной подготовки, на работу во время занятия, обработку полученных результатов, исправление полученных замечаний.

Предварительная подготовка к лабораторному занятию заключается в изучении теоретического материала в отведенное для самостоятельной работы время, ознакомление с инструктивными материалами с целью осознания задач занятия, техники безопасности при работе с приборами, веществами.

Работа во время проведения занятия включает:

- консультирование студентов преподавателями и вспомогательным персоналом с целью предоставления исчерпывающей информации, необходимой для самостоятельного выполнения предложенных преподавателем задач.

– самостоятельное выполнение заданий согласно обозначенной рабочей программой дисциплины (модуля) тематики.

Задания для самостоятельной работы к Разделу 1

Вопросы для самостоятельной работы к Разделу 1

1. Основные принципы DevOps. Взаимозависимость между созданием и эксплуатацией программного обеспечения.
2. Компетенции DevOps-инженера
3. Жизненный цикл DevOps.
4. Разработка и анализ кода, инструменты контроля версий, слияние кода.
5. Сборка: инструменты непрерывной интеграции, статус сборки.
6. Инструменты непрерывного тестирования
7. Репозиторий артефактов, предварительная установка приложения.
8. Релиз: управление изменениями, официальное утверждение выпуска, автоматизация выпуска.
9. Конфигурация и управление инфраструктурой. Инфраструктура как инструменты кода.
10. Мониторинг: измерение производительности приложений, взаимодействие с конечным пользователем.
11. Непрерывная интеграция Continuous integration (CI)
12. Непрерывная доставка Continuous delivery (CD) и непрерывное развертывание Continuous deployment (CD)
13. Система контроля версий. Принципы Git
14. Основные команды Git.
15. Стратегии ветвления.
16. Системы управления git-репозиториями
17. Возможности Gitlab

Литература для самостоятельного изучения к Разделу 1

Основная литература

1. Гостев, И. М. Операционные системы : учебник и практикум для вузов / И. М. Гостев. — 2-е изд., испр. и доп. — Москва : Издательство Юрайт, 2023. — 164 с. — (Высшее образование). — ISBN 978-5-534-04520-8. — Текст : электронный // Образовательная платформа Юрайт [сайт]. — URL: <https://urait.ru/bcode/512144>
2. Чернышев, С. А. Основы программирования на Python : учебное пособие для вузов / С. А. Чернышев. — Москва : Издательство Юрайт, 2023. — 286 с. — (Высшее образование). — ISBN 978-5-534-14350-8. — Текст : электронный // Образовательная платформа Юрайт [сайт]. — URL: <https://urait.ru/bcode/519949> (дата обращения: 08.07.2023).
3. Полуэктова, Н. Р. Разработка веб-приложений : учебное пособие для вузов / Н. Р. Полуэктова. — Москва : Издательство Юрайт, 2023. — 204 с. — (Высшее образование). — ISBN 978-5-534-13715-6. — Текст : электронный // Образовательная платформа Юрайт [сайт]. — URL: <https://urait.ru/bcode/519714>

Дополнительная литература

1. Гутгарц, Р. Д. Проектирование автоматизированных систем обработки информации и управления : учебное пособие для вузов / Р. Д. Гутгарц. — 2-е изд., перераб. и доп. — Москва : Издательство Юрайт, 2023. — 351 с. — (Высшее образование). — ISBN 978-5-534-15761-1. — Текст : электронный // Образовательная платформа Юрайт [сайт]. — URL: <https://urait.ru/bcode/509638>
2. Казарин, О. В. Надежность и безопасность программного обеспечения : учебное пособие для вузов / О. В. Казарин, И. Б. Шубинский. — Москва : Издательство Юрайт,

2023. — 342 с. — (Высшее образование). — ISBN 978-5-534-05142-1. — экст : электронный // Образовательная платформа Юрайт [сайт]. — URL: <https://urait.ru/bcode/515435>.
3. Чекмарев, А. В. Управление ИТ-проектами и процессами : учебник для вузов / А. В. Чекмарев. — Москва : Издательство Юрайт, 2023. — 228 с. — (Высшее образование). — ISBN 978-5-534-11191-0. — Текст : электронный // Образовательная платформа Юрайт [сайт]. — URL: <https://urait.ru/bcode/516193> (дата обращения: 08.07.2023).
 4. Федоров, Д. Ю. Программирование на языке высокого уровня Python : учебное пособие для вузов / Д. Ю. Федоров. — 4-е изд., перераб. и доп. — Москва : Издательство Юрайт, 2023. — 214 с. — (Высшее образование). — ISBN 978-5-534-15733-8. — Текст : электронный // Образовательная платформа Юрайт [сайт]. — URL: <https://urait.ru/bcode/515076>

Задания для самостоятельной работы к Разделу 2

Вопросы для самостоятельной работы к Разделу 2

1. Понятие Виртуализации.
2. Хост машина, гипервизор, виртуальная машина. Гостевая операционная система.
3. Облачный провайдер услуг виртуализации. Оркестраторы.
4. Контейнерная виртуализация.
5. Docker. Основные понятия Docker.
6. Docker контейнеры.
7. Связывание контейнеров с помощью DockerCompose
8. Подход Infrastructure as a Code (IaC)

Литература для самостоятельного изучения к Разделу 2

Основная литература

1. Гостев, И. М. Операционные системы : учебник и практикум для вузов / И. М. Гостев. — 2-е изд., испр. и доп. — Москва : Издательство Юрайт, 2023. — 164 с. — (Высшее образование). — ISBN 978-5-534-04520-8. — Текст : электронный // Образовательная платформа Юрайт [сайт]. — URL: <https://urait.ru/bcode/512144>
2. Чернышев, С. А. Основы программирования на Python : учебное пособие для вузов / С. А. Чернышев. — Москва : Издательство Юрайт, 2023. — 286 с. — (Высшее образование). — ISBN 978-5-534-14350-8. — Текст : электронный // Образовательная платформа Юрайт [сайт]. — URL: <https://urait.ru/bcode/519949> (дата обращения: 08.07.2023).
3. Полуэктова, Н. Р. Разработка веб-приложений : учебное пособие для вузов / Н. Р. Полуэктова. — Москва : Издательство Юрайт, 2023. — 204 с. — (Высшее образование). — ISBN 978-5-534-13715-6. — Текст : электронный // Образовательная платформа Юрайт [сайт]. — URL: <https://urait.ru/bcode/519714>

Дополнительная литература

1. Гутгарц, Р. Д. Проектирование автоматизированных систем обработки информации и управления : учебное пособие для вузов / Р. Д. Гутгарц. — 2-е изд., перераб. и доп. — Москва : Издательство Юрайт, 2023. — 351 с. — (Высшее образование). — ISBN 978-5-534-15761-1. — Текст: электронный // Образовательная платформа Юрайт [сайт]. — URL: <https://urait.ru/bcode/509638>
2. Казарин, О. В. Надежность и безопасность программного обеспечения : учебное пособие для вузов / О. В. Казарин, И. Б. Шубинский. — Москва : Издательство Юрайт, 2023. — 342 с. — (Высшее образование). — ISBN 978-5-534-05142-1. — Текст :

электронный // Образовательная платформа Юрайт [сайт]. — URL: <https://urait.ru/bcode/515435>.

3. Чекмарев, А. В. Управление ИТ-проектами и процессами : учебник для вузов / А. В. Чекмарев. — Москва : Издательство Юрайт, 2023. — 228 с. — (Высшее образование). — ISBN 978-5-534-11191-0. — Текст : электронный // Образовательная платформа Юрайт [сайт]. — URL: <https://urait.ru/bcode/516193> (дата обращения: 08.07.2023).
4. Федоров, Д. Ю. Программирование на языке высокого уровня Python : учебное пособие для вузов / Д. Ю. Федоров. — 4-е изд., перераб. и доп. — Москва : Издательство Юрайт, 2023. — 214 с. — (Высшее образование). — ISBN 978-5-534-15733-8. — Текст : электронный // Образовательная платформа Юрайт [сайт]. — URL: <https://urait.ru/bcode/515076>

2. МЕТОДИЧЕСКИЕ РЕКОМЕНДАЦИИ ДЛЯ ОБУЧАЮЩИХСЯ ПО ОСВОЕНИЮ ДИСЦИПЛИНЫ (МОДУЛЯ) И САМОСТОЯТЕЛЬНОЙ РАБОТЕ

Освоение обучающимся дисциплины (модуля) «Технологии возможностей и безбарьерной среды» предполагает изучение материалов дисциплины на аудиторных занятиях и в ходе самостоятельной работы. Аудиторные занятия проходят в форме лекций, семинаров, практических и лабораторных занятий. Самостоятельная работа включает разнообразный комплекс видов и форм работы обучающихся.

Для успешного освоения дисциплины (модуля) и достижения поставленных целей необходимо внимательно ознакомиться с рабочей программы дисциплины (модуля), доступной в электронной информационно-образовательной среде РГСУ.

Следует обратить внимание на списки основной и дополнительной литературы, на предлагаемые преподавателем ресурсы информационно-телекоммуникационной сети Интернет. Эта информация необходима для самостоятельной работы обучающегося.

При подготовке к аудиторным занятиям необходимо помнить особенности каждой формы его проведения.

Подготовка к учебному занятию лекционного типа заключается в следующем.

С целью обеспечения успешного обучения обучающийся должен готовиться к лекции, поскольку она является важнейшей формой организации учебного процесса, поскольку:

- знакомит с новым учебным материалом;
- разъясняет учебные элементы, трудные для понимания;
- систематизирует учебный материал;
- ориентирует в учебном процессе.

С этой целью:

- внимательно прочитайте материал предыдущей лекции;
- ознакомьтесь с учебным материалом по учебнику и учебным пособиям с темой прочитанной лекции;
- внесите дополнения к полученным ранее знаниям по теме лекции на полях лекционной тетради;
- запишите возможные вопросы, которые вы зададите лектору на лекции по материалу изученной лекции;
- постарайтесь уяснить место изучаемой темы в своей подготовке;
- узнайте тему предстоящей лекции (по тематическому плану, по информации лектора) и запишите информацию, которой вы владеете по данному вопросу.

Подготовка к занятию семинарского типа.

При подготовке и работе во время проведения занятий семинарского типа следует обратить внимание на следующие моменты: на процесс предварительной подготовки, на работу во время занятия, обработку полученных результатов, исправление полученных замечаний.

Предварительная подготовка к учебному занятию семинарского типа заключается в изучении теоретического материала в отведенное для самостоятельной работы время,

ознакомление с инструктивными материалами с целью осознания задач практического занятия, техники безопасности при работе с приборами, веществами.

Работа во время проведения учебного занятия семинарского типа включает:

– консультирование студентов преподавателями и вспомогательным персоналом с целью предоставления исчерпывающей информации, необходимой для самостоятельного выполнения предложенных преподавателем задач.

– самостоятельное выполнение заданий согласно обозначенной рабочей программой дисциплины (модуля) тематики.

Самостоятельная работа.

Самостоятельная работа - планируемая учебная, учебно-исследовательская, научно-исследовательская работа студентов, выполняемая во внеаудиторное (аудиторное) время по заданию и при методическом руководстве преподавателя, но без его непосредственного участия (при частичном непосредственном участии преподавателя, оставляющем ведущую роль за работой студентов).

Для более углубленного изучения темы задания для самостоятельной работы рекомендуется выполнять параллельно с изучением данной темы. При выполнении заданий по возможности используйте наглядное представление материала.

Самостоятельная работа студентов в ВУЗе является важным видом учебной и научной деятельности студента. Самостоятельная работа студентов играет значительную роль в рейтинговой технологии обучения.

К современному специалисту в области медицины общество предъявляет достаточно широкий перечень требований, среди которых немаловажное значение имеет наличие у выпускников определенных навыков (компетенций) и умения самостоятельно добывать знания из различных источников, систематизировать полученную информацию, давать оценку конкретной профессиональной ситуации. Формирование такого умения происходит в течение всего периода обучения.

В процессе самостоятельной работы студент приобретает необходимые для будущей специальности компетенции, навыки самоорганизации, самоконтроля, самоуправления, саморефлексии и становится активным самостоятельным субъектом учебной деятельности.

Самостоятельная работа студентов должна оказывать важное влияние на формирование личности будущего специалиста, его компетентность. Каждый студент самостоятельно определяет режим своей работы и меру труда, затрачиваемого на овладение учебным содержанием по каждой дисциплине. Он выполняет внеаудиторную работу по личному индивидуальному плану, в зависимости от его подготовки, времени и других условий.

Виды самостоятельной работы.

Работа с литературой.

При работе с книгой необходимо подобрать литературу, научиться правильно ее читать, вести записи. Для подбора литературы в библиотеке используются алфавитный и систематический каталоги. Важно помнить, что рациональные навыки работы с книгой - это всегда большая экономия времени и сил. Правильный подбор учебников рекомендуется преподавателем, читающим лекционный курс. Необходимая литература может быть также указана в методических разработках по данному курсу. Изучая материал по учебнику, следует переходить к следующему вопросу только после правильного уяснения предыдущего, описывая на бумаге все выкладки и вычисления (в том числе те, которые в учебнике опущены или на лекции даны для самостоятельного вывода). При изучении любой дисциплины большую и важную роль играет самостоятельная индивидуальная работа. Особое внимание следует обратить на определение основных понятий курса. Студент должен подробно разбирать примеры, которые поясняют такие определения, и уметь строить аналогичные примеры самостоятельно. Нужно добиваться точного представления о том, что изучаешь. Полезно составлять опорные конспекты. При изучении материала по учебнику полезно в тетради (на специально отведенных полях) дополнять конспект лекций. Там же следует отмечать вопросы, выделенные студентом для консультации с преподавателем. Выводы,

полученные в результате изучения, рекомендуется в конспекте выделять, чтобы они при перечитывании записей лучше запоминались. Опыт показывает, что многим студентам помогает составление листа опорных сигналов, содержащего важнейшие и наиболее часто употребляемые формулы и понятия. Такой лист помогает запомнить формулы, основные положения лекции, а также может служить постоянным справочником для студента. Различают два вида чтения: первичное и вторичное. Первичное - это внимательное, неторопливое чтение, при котором можно остановиться на трудных местах.

Задача вторичного чтения - полное усвоение смысла целого (по счету это чтение может быть и не вторым, а третьим или четвертым). Самостоятельная работа с учебниками и книгами (а также самостоятельное теоретическое исследование проблем, обозначенных преподавателем на лекциях) – это важнейшее условие формирования у себя научного способа познания.

Чтение научного текста является частью познавательной деятельности. Ее цель – извлечение из текста необходимой информации. От того на сколько осознанна читающим собственная внутренняя установка при обращении к печатному слову (найти нужные сведения, усвоить информацию полностью или частично, критически проанализировать материал и т.п.) во многом зависит эффективность осуществляемого действия.

Методические рекомендации по составлению конспекта:

1. Внимательно прочитайте текст. Уточните в справочной литературе непонятные слова. При записи не забудьте вынести справочные данные на поля конспекта;
2. Выделите главное, составьте план;
3. Кратко сформулируйте основные положения текста, отметьте аргументацию автора;
4. Законспектируйте материал, четко следуя пунктам плана. При конспектировании старайтесь выразить мысль своими словами. Записи следует вести четко, ясно.

5. Грамотно записывайте цитаты. Цитируя, учитывайте лаконичность, значимость мысли. В тексте конспекта желательно приводить не только тезисные положения, но и их доказательства. При оформлении конспекта необходимо стремиться к емкости каждого предложения. Мысли автора книги следует излагать кратко, заботясь о стиле и выразительности написанного. Число дополнительных элементов конспекта должно быть логически обоснованным, записи должны распределяться в определенной последовательности, отвечающей логической структуре произведения. Для уточнения и дополнения необходимо оставлять поля. Овладение навыками конспектирования требует от студента целеустремленности, повседневной самостоятельной работы.

Методические материалы по самостоятельному решению задач

При самостоятельном решении задач нужно обосновывать каждый этап решения, исходя из теоретических положений курса. Если студент видит несколько путей решения проблемы (задачи), то нужно сравнить их и выбрать самый рациональный. Полезно до начала вычислений составить краткий план решения проблемы (задачи). Решение проблемных задач или примеров следует излагать подробно, вычисления располагать в строгом порядке, отделяя вспомогательные вычисления от основных. Решения при необходимости нужно сопровождать комментариями, схемами, чертежами и рисунками. Следует помнить, что решение каждой учебной задачи должно доводиться до окончательного логического ответа, которого требует условие, и по возможности с выводом. Полученный ответ следует проверить способами, вытекающими из существа данной задачи. Полезно также (если возможно) решать несколькими способами и сравнить полученные результаты. Решение задач данного типа нужно продолжать до приобретения твердых навыков в их решении.

Методические материалы к выполнению реферата

Реферат (от лат. referre – сообщать) – краткое изложение в письменном виде или в форме публикации доклада, содержания научного труда (трудов), литературы по теме. Работа над рефератом условно разделяется на выбор темы, подбор литературы, подготовку и защиту плана; написание теоретической части и всего текста с указанием библиографических данных

используемых источников, подготовку доклада, выступление с ним. Тематика рефератов полностью связана с основными вопросами изучаемого курса.

Список литературы к темам не дается, и обучающиеся самостоятельно ведут библиографический поиск, причем им не рекомендуется ограничиваться университетской библиотекой.

Важно учитывать, что написание реферата требует от обучающихся определенных усилий. Особое внимание следует уделить подбору литературы, методике ее изучения с целью отбора и обработки собранного материала, обоснованию актуальности темы и теоретического уровня обоснованности используемых в качестве примеров фактов какой-либо деятельности.

Выбрав тему реферата, начав работу над литературой, необходимо составить план. Изучая литературу, продолжается обдумывание темы, осмысливание прочитанного, делаются выписки, сопоставляются точки зрения разных авторов и т.д. Реферативная работа сводится к тому, чтобы в ней выделились две взаимосвязанные стороны: во-первых, ее следует рассматривать как учебное задание, которое должен выполнить обучаемый, а во-вторых, как форму научной работы, творческого воображения при выполнении учебного задания.

Наличие плана реферата позволяет контролировать ход работы, избежать формального переписывания текстов из первоисточников.

Оформление реферата включает титульный лист, оглавление и краткий список использованной литературы. Список использованной литературы размещается на последней странице рукописи или печатной форме реферата. Реферат выполняется в письменной или печатной форме на белых листах формата А4 (210 x 297 мм). Шрифт Times New Roman, кегель 14, через 1,5 интервала при соблюдении следующих размеров текста: верхнее поле – 25 мм, нижнее – 20 мм, левое – 30 мм, правое – 15 мм. Нумерация страниц производится сверху листа, по центру. Титульный лист нумерации не подлежит.

Рефераты должны быть написаны простым, ясным языком, без претензий на наукообразность. Следует избегать сложных грамматических оборотов, непривычных терминов и символов. Если же такие термины и символы все-таки приводятся, то необходимо разъяснять их значение при первом упоминании в тексте реферата.

Объем реферата предполагает тщательный отбор информации, необходимой для краткого изложения вопроса. Важнейший этап – редактирование готового текста реферата и подготовка к обсуждению. Обсуждение требует хорошей ориентации в материале темы, умения выделить главное, поставить дискуссионный вопрос, привлечь внимание слушателей к интересной литературе, логично и убедительно изложить свои мысли.

Рефераты обязательно подлежат защите. Процедура защиты начинается с определения оппонентов защищающего свою работу. Они стремятся дать основательный анализ работы обучающимся, обращают внимание на положительные моменты и недостатки реферата, дают общую оценку содержанию, форме преподнесения материала, характеру использованной литературы. Иногда они дополняют тот или иной раздел реферата. Последнее особенно ценно, ибо говорит о глубоком знании обучающимся-оппонентом изучаемой проблемы.

Обсуждение не ограничивается выслушиванием оппонентов. Другие обучающиеся имеют право уточнить или опровергнуть какое-либо утверждение. Преподаватель предлагает любому обучающемуся задать вопрос по существу доклада или попытаться подвести итог обсуждению.

Алгоритм работы над рефератом

1. Выбор темы

Тема должна быть сформулирована грамотно (с литературной точки зрения);

В названии реферата следует поставить четкие рамки рассмотрения темы;

Желательно избегать слишком длинных названий;

Следует по возможности воздерживаться от использования в названии спорных с научной точки зрения терминов, излишней наукообразности, а также чрезмерного упрощения формулировок.

2. Реферат следует составлять из пяти основных частей: введения; основной части; заключения; списка литературы; приложений.

3. Основные требования к введению:

Во введении не следует концентрироваться на содержании; введение должно включать краткое обоснование актуальности темы реферата, где требуется показать, почему данный вопрос может представлять научный интерес и есть ли связь представляемого материала с современностью. Таким образом, тема реферата должна быть актуальна либо с научной точки зрения, либо с современных позиций.

Очень важно выделить цель, а также задачи, которые требуется решить для выполнения цели.

Введение должно содержать краткий обзор изученной литературы, в котором указывается взятый из того или иного источника материал, кратко анализируются изученные источники, показываются их сильные и слабые стороны;

Объем введения составляет две страницы текста.

4. Требования к основной части реферата:

Основная часть содержит материал, отобранный для рассмотрения проблемы;

Также основная часть должна включать в себя собственно мнение обучающихся и сформулированные самостоятельные выводы, опирающиеся на приведенные факты;

Материал, представленный в основной части, должен быть логически изложен и распределен по параграфам, имеющим свои названия;

В изложении основной части необходимо использовать сноски (в первую очередь, когда приводятся цифры и чьи-то цитаты);

Основная часть должна содержать иллюстративный материал (графики, таблицы и т. д.);

Объем основной части составляет около 10 страниц.

5. Требования к заключению:

В заключении формулируются выводы по параграфам, обращается внимание на выдвинутые во введении задачи и цели;

Заключение должно быть четким, кратким, вытекающим из содержания основной части.

6. Требования к оформлению списка литературы (по ГОСТу):

Необходимо соблюдать правильность последовательности записи источников: сначала следует писать фамилию, а после инициалы; название работы не ставится в кавычки; после названия сокращенно пишется место издания; затем идет год издания; наконец, называется процитированная страница.

Критерии оценки реферата

Обучающийся, защищающий реферат, должен рассказать о его актуальности, поставленных целях и задачах, изученной литературе, структуре основной части, сделанных в ходе работы выводах.

По окончании выступления ему может быть задано несколько вопросов по представленной проблеме.

Оценка складывается из соблюдения требований к реферату, грамотного раскрытия темы, умения четко рассказывать о представленном реферате, способности понять суть задаваемых по работе вопросов и найти точные ответы на них.

Методические материалы к выполнению эссе

Эссе – литературное произведение небольшого объема, обычно прозаическое, свободной композиции, передающее индивидуальные впечатления, суждения, соображения автора о той или иной проблеме, теме, о том или ином событии или явлении. Это вид самостоятельной исследовательской работы обучающихся, с целью углубления и закрепления теоретических знаний и освоения практических навыков. Цель эссе состоит в развитии самостоятельного творческого мышления и письменного изложения собственных мыслей. При написании эссе обучающийся должен представить развернутый письменный ответ на

теоретический или практический актуальный вопрос, объявленный преподавателем в аудитории непосредственно перед ее написанием. В процессе написания эссе разрешается пользоваться нормативно-правовыми актами, конспектом лекций (в печатном виде). Использование интернет-ресурсов не допускается. Темы эссе преподаватель предлагает из числа тех, которые обучающиеся уже рассматривали на лекциях или семинарских занятиях, исходя из содержания заданий в составе оценочных средств. По решению преподавателя, в качестве темы эссе может быть выбрана одна или несколько тем, которые могут быть распределены между обучающимися по желанию.

Требования к выполнению эссе:

1. Проводится письменно.

2. Эссе выполняется на компьютере (гарнитура Times New Roman, шрифт 14) через 1,5 интервала с полями: верхнее, нижнее – 2; правое – 3; левое – 1,5. Отступ первой строки абзаца – 1,25. Сноски – постраничные. Таблицы и рисунки встраиваются в текст работы. При этом обязательный заголовок таблицы надо размещать над табличным полем, а рисунки сопровождать подрисуночными подписями. При включении в эссе нескольких таблиц и/или рисунков их нумерация обязательна. Обязательна и нумерация страниц. Их целесообразно проставлять внизу страницы – по середине или в правом углу. Номер страницы не ставится на титульном листе, но в общее число страниц он включается. Объем эссе, без учета приложений, не должен превышать 5 страниц. Значительное превышение установленного объема является недостатком работы и указывает на то, что обучающийся не сумел отобрать и переработать необходимый материал.

3. Работа должна содержать собственные умозаключения по сути поставленной проблемы, включать самостоятельно проведенный анализ по сути этой проблемы, выводы, обобщающие авторскую позицию по поставленной проблеме.

Критерии оценки эссе:

«Отлично» – исключительные знания материала, абсолютное понимание сути, безукоризненное знание основных понятий и положений, логически и лексически грамотно изложенный, содержательный, аргументированный, конкретный и исчерпывающий ответ.

«Хорошо» – глубокие знания материала, правильное понимание сути, знание основных понятий и положений, содержательный, полный и конкретный ответ.

«Удовлетворительно» – твердые, но недостаточно полные знания, верное понимание сути, в целом правильный ответ.

«Неудовлетворительно» – непонимание сущности задания, грубые ошибки в ответе.

Методические материалы по выполнению тестирования.

Тестовые задания содержат вопросы и 3-4 варианта ответа по базовым положениям изучаемой темы/раздела, составлены с расчетом на знания, полученные обучающимся в процессе изучения темы/раздела.

Тестовые задания выполняются в письменной форме и сдаются преподавателю, ведущему дисциплину (модуль). На выполнение тестовых заданий обучающимся отводится 45 минут.

При обработке результатов оценочной процедуры используются: критерии оценки по содержанию и качеству полученных ответов, ключи, оценочные листы.

Критерии оценки теста:

«Зачтено» - если обучающийся правильно выполнил не менее 2/3 всей работы или допустил не более одной грубой ошибки и двух недочетов, не более одной грубой и одной негрубой ошибки, не более трех негрубых ошибок, одной негрубой ошибки и трех недочетов, при наличии четырех-пяти недочетов.

«Не зачтено» - если число ошибок и недочетов превысило норму для оценки 3 или правильно выполнено менее 2/3 всей работы.

Методические материалы по выполнению доклада.

Рекомендуется следующая структура доклада:

1. титульный лист, содержание доклада;

2. краткое изложение;
3. цели и задачи;
4. изложение характера исследований и рассмотренных проблем, гипотезы, спорные вопросы;
5. источники информации, методы сбора и анализа данных, степень их полноты и достоверности;
6. анализ и толкование полученных в работе результатов;
7. выводы и оценки;
8. библиография и приложения.

Время выступления докладчика не должно превышать 10 минут.

Основные требования к оформлению доклада:

- титульный лист должен включать название доклада, наименование предметной (цикловой) комиссии, фамилию обучающегося;
- все использованные литературные источники сопровождаются библиографическим описанием;
- приводимая цитата из источника берется в кавычки (оформляются сноски);
- единицы измерения должны применяться в соответствии с действующими стандартами;
- все названия литературных источников следует приводить в соответствии с новейшими изданиями;
- рекомендуется включение таблиц, графиков, схем, если они отражают основное содержание или улучшают ее наглядность;
- названия фирм, учреждений, организаций и предприятий должны именоваться так, как они указываются в источнике;

Критерии оценки доклада

При выполнении доклада обучающийся должен продемонстрировать умение кратко излагать прочитанный материал, а также умение обобщать и анализировать материал по теме доклада.

Презентация

Методические материалы к презентациям

1. Объем презентации 10 -20 слайдов.
2. На титульном слайде должно быть отражено:
 - наименование факультета;
 - тема презентации;
 - фамилия, имя, отчество, направление подготовки/ специальность, направленность (профиль)/ специализация, форма обучения, номер группы автора презентации;
 - фамилия, имя, отчество, степень, звание, должность руководитель работы;
 - год выполнения работы.
3. В презентации должны быть отражены обоснование актуальности представляемого материала, цели и задачи работы.
4. Содержание презентации должно включать наиболее значимый материал доклада, а также, при необходимости, таблицы, диаграммы, рисунки, фотографии, карты, видео – вставки, звуковое сопровождение.
5. Заключительный слайд должен содержать информацию об источниках информации для презентации.

Критерии оценки презентации

1. Объем презентации 10 -20 слайдов.
2. Правильность оформления титульного слайда.
3. Актуальность отобранного материала, обоснованность формулировки цели и задач работы.

4. Наглядность и логичность презентации, обоснованность использования таблиц, диаграмм, рисунков, фотографий, карт, видео – вставок, звукового сопровождения; правильный выбор шрифтов, фона, других элементов дизайна слайда.

5. Объём и качество источников информации (не менее 2-х интернет – источников и не менее 2-х литературных источников).

Методические материалы по подготовке к опросу

Самостоятельная работа обучающихся включает подготовку к опросу на практических занятиях. Для этого обучающийся изучает лекции, основную и дополнительную литературу, публикации, информацию из Интернет-ресурсов.

Тема и вопросы к практическим занятиям, вопросы для самоконтроля содержатся в рабочей программе и доводятся до студентов заранее.

Для подготовки к опросу обучающемуся необходимо ознакомиться с материалом, посвященным теме практического занятия, в учебнике или другой рекомендованной литературе, конспекте лекции, обратить внимание на усвоение основных понятий дисциплины, выявить неясные вопросы и подобрать дополнительную литературу для их освещения.

Критерии оценки опроса

«Отлично»:

- дан полный, развернутый ответ на поставленный вопрос;
- в ответе прослеживается четкая структура, логическая последовательность, отражающая сущность раскрываемых понятий, теорий, явлений;
- знание по предмету демонстрируется на фоне понимания его в системе данной науки и междисциплинарных связей;
- свободное владение терминологией;
- ответы на дополнительные вопросы четкие, краткие;

«Хорошо»:

- дан полный, развернутый ответ на поставленный вопрос, показано умение выделять существенные и несущественные признаки, причинно-следственные связи;
- ответ недостаточно логичен с единичными ошибками в частности, исправленные студентом с помощью преподавателя;
- единичные ошибки в терминологии;
- ответы на дополнительные вопросы правильные, недостаточно полные и четкие.

«Удовлетворительно»:

- ответ не полный, с ошибками в деталях, умение раскрыть значение обобщённых знаний не показано, речевое оформление требует поправок, коррекции;
- логика и последовательность изложения имеют нарушения, студент не способен самостоятельно выделить существенные и несущественные признаки и причинно-следственные связи;
- ошибки в раскрываемых понятиях, терминах;
- студент не ориентируется в теме, допускает серьезные ошибки;
- студент не может ответить на большую часть дополнительных вопросов.

«Неудовлетворительно»:

- ответ представляет собой разрозненные знания с существенными ошибками по вопросу;
- присутствуют фрагментарность, нелогичность изложения, студент не осознает связь обсуждаемого вопроса с другими объектами дисциплины, речь неграмотная;
- незнание терминологии;
- ответы на дополнительные вопросы неправильные.

Методические материалы по выполнению практического задания

При выполнении практического задания обучающийся придерживается следующего алгоритма:

1. Записать дату, тему и цель задания;

2. Ознакомиться с правилами и условия выполнения практического задания;
3. Повторить теоретические задания, необходимые для рациональной работы и других практических действий, используя конспекты лекций и рекомендованную литературу, представленной в программе;
4. Выполнить работу по предложенному алгоритму действий;
5. Обобщить результаты работы, сформулировать выводы / дать ответы на контрольные вопросы;

Работа должна быть выполнена грамотно, с соблюдением культуры изложения. При использовании данных из учебных, методических пособий и другой литературы, периодических изданий, Интернет-источников должны иметься ссылки на вышеперечисленные.

Критерии оценки практического задания:

«Отлично» – правильный ответ, дается четкое обоснование принятому решению; рассуждения четкие последовательные логические; используются ссылки на полученные при изучении дисциплины знания; правильно используются формулы, понятия, процедуры, имеющие прямое отношение к задаче для подтверждения принятого решения.

«Хорошо» – правильный ответ, дается обоснование принятому решению; но с не существенными ошибками, в рассуждениях отсутствует логическая последовательность; используются ссылки на полученные при изучении дисциплины знания, правильно используются формулы, понятия, процедуры, имеющие прямое отношение к задаче для подтверждения принятого решения.

«Удовлетворительно» – правильный ответ, допускаются грубые ошибки в обосновании принятого решения; рассуждения не последовательные сумбурные; используются ссылки на полученные при изучении дисциплины знания; используются формулы, процедуры, понятия, имеющие прямое значение для подтверждения принятого решения, однако, при обращении к ним допускаются серьезные ошибки, студент не может правильно ими воспользоваться.

«Неудовлетворительно, не зачтено» – ответ неверный, отсутствует обоснование принятому решению; студент демонстрирует полное непонимание сути вопроса.

Для оценки решения ситуационной задачи (аналитического задания):

Оценка «отлично» выставляется, если задача решена грамотно, ответы на вопросы сформулированы четко. Эталонный ответ полностью соответствует решению студента, которое хорошо обосновано теоретически.

Оценка «хорошо» выставляется, если задача решена, ответы на вопросы сформулированы не достаточно четко. Решение студента в целом соответствует эталонному ответу, но не достаточно хорошо обосновано теоретически.

Оценка «удовлетворительно» выставляется, если задача решена не полностью, ответы не содержат всех необходимых обоснований решения.

Оценка «неудовлетворительно» выставляется, если задача не решена или имеет грубые теоретические ошибки в ответе на поставленные вопросы.

Методические материалы по выполнению лабораторного задания

При выполнении лабораторного задания обучающийся придерживается следующего алгоритма:

1. Записать дату, тему и цель задания;
2. Ознакомиться с правилами и условия выполнения задания;
3. Повторить теоретические задания, необходимые для рациональной работы и других практических действий, используя конспекты лекций и рекомендованную литературу, представленной в программе;
4. Выполнить работу по предложенному алгоритму действий;
5. Обобщить результаты работы, сформулировать выводы / дать ответы на контрольные вопросы;

Работа должна быть выполнена грамотно, с соблюдением культуры изложения. При использовании данных из учебных, методических пособий и другой литературы, периодических изданий, Интернет-источников должны иметься ссылки на вышеперечисленные.

Критерии оценки лабораторного задания:

«Отлично» – правильный ответ, дается четкое обоснование принятому решению; рассуждения четкие последовательные логические; используются ссылки на полученные при изучении дисциплины знания; правильно используются формулы, понятия, процедуры, имеющие прямое отношение к задаче для подтверждения принятого решения.

«Хорошо» – правильный ответ, дается обоснование принятому решению; но с не существенными ошибками, в рассуждениях отсутствует логическая последовательность; используются ссылки на полученные при изучении дисциплины знания, правильно используются формулы, понятия, процедуры, имеющие прямое отношение к задаче для подтверждения принятого решения.

«Удовлетворительно» – правильный ответ, допускаются грубые ошибки в обосновании принятого решения; рассуждения не последовательные сумбурные; используются ссылки на полученные при изучении дисциплины знания; используются формулы, процедуры, понятия, имеющие прямое значение для подтверждения принятого решения, однако, при обращении к ним допускаются серьезные ошибки, студент не может правильно ими воспользоваться.

«Неудовлетворительно, не зачтено» – ответ неверный, отсутствует обоснование принятому решению; студент демонстрирует полное непонимание сути вопроса.

Методические указания для подготовки к промежуточной аттестации.

Изучение учебных дисциплин (модулей) завершается зачетом/зачетом с оценкой или экзаменом. Подготовка к промежуточной аттестации способствует закреплению, углублению и обобщению знаний, получаемых, в процессе обучения, а также применению их к решению практических задач. Готовясь к экзамену, студент ликвидирует имеющиеся пробелы в знаниях, углубляет, систематизирует и упорядочивает свои знания. На зачете или экзамене студент демонстрирует то, что он освоил в процессе обучения по дисциплине (модулю).

Вначале следует просмотреть весь материал по дисциплине (модулю), отметить для себя трудные вопросы. Обязательно в них разобраться. В заключение еще раз целесообразно повторить основные положения, используя при этом листы опорных сигналов. Систематическая подготовка к занятиям в течение семестра позволит использовать время промежуточной аттестации для систематизации знаний.

3. МЕТОДИЧЕСКИЕ МАТЕРИАЛЫ, ОПРЕДЕЛЯЮЩИЕ ПРОЦЕДУРЫ ОЦЕНИВАНИЯ ЗНАНИЙ, УМЕНИЙ, НАВЫКОВ И (ИЛИ) ОПЫТА ДЕЯТЕЛЬНОСТИ, ХАРАКТЕРИЗУЮЩИХ ЭТАПЫ ФОРМИРОВАНИЯ КОМПЕТЕНЦИЙ

3.1. Организационные основы применения балльно-рейтинговой системы оценки успеваемости обучающихся по дисциплине (модулю)

Оценка качества освоения обучающимися дисциплины (модуля) реализуется в формате балльно-рейтинговой системы оценки успеваемости обучающихся (БРСО).

БРСО в ходе текущего контроля успеваемости и промежуточной аттестации осуществляется по 100-балльной шкале.

Академический рейтинг обучающегося по дисциплине (модулю) складывается из результатов:

- текущего контроля успеваемости (максимальный текущий рейтинг обучающегося 80 рейтинговых баллов);
- промежуточной аттестации (максимальный рубежный рейтинг обучающегося 20 рейтинговых баллов).

Условия оценки освоения обучающимся дисциплины (модуля) в формате БРСО доводятся преподавателем до сведения обучающихся на первом учебном занятии, а также размещены в свободном доступе в электронной информационно-образовательной среде Университета.

3.2. Проведение текущего контроля успеваемости обучающихся по дисциплине (модулю) в соответствии с балльно-рейтинговой системой оценки успеваемости обучающегося

В течение учебного семестра до промежуточной аттестации на основании утвержденной рабочей программы дисциплины (модуля) формируется текущий рейтинг обучающегося. Текущий рейтинг обучающегося складывается как сумма рейтинговых баллов, полученных им в течение учебного семестра по всем видам учебных занятий по учебной дисциплине.

В процессе текущего контроля оцениваются следующие действия обучающегося, направленные на освоение компетенций в рамках изучения учебной дисциплины:

– академическая активность (посещаемость учебных занятий, самостоятельное изучение содержания учебной дисциплины в электронной информационно-образовательной среде, соблюдение сроков сдачи практических заданий и текущих контрольных мероприятий и др.);

– выполнение и сдача текущих и итогового практических заданий (эссе, рефераты, творческие задания, кейс-задания, лабораторные работы, расчетные задания и др., активное участие в групповых интерактивных занятиях (дискуссии, WiKi-проекты и др.), защита проектов и др.);

– прохождение рубежей текущего контроля, включая соблюдение графика их прохождения в электронной информационно-образовательной среде.

Для планирования расчета текущего рейтинга обучающегося используются следующие пропорции:

Вид учебного действия	Максимальная рейтинговая оценка, баллов
академическая активность	10
практические задания	40
<i>из них: текущие практические задания</i>	20
<i>итоговое практическое задание</i>	20
рубежи текущего контроля	30
ИТОГО:	80

В течение учебного семестра по дисциплине (модулю) обучающимся должен быть накоплен текущий рейтинг не менее 52 рейтинговых баллов (65% от максимального значения текущего рейтинга).

Необходимыми условиями допуска обучающегося к промежуточной аттестации по дисциплине являются положительное прохождение обучающимся не менее 65% рубежей текущего контроля с накоплением не менее 65% максимального рейтингового балла за каждый рубеж текущего контроля и положительное выполнение итогового практического задания с накоплением не менее 65% максимального рейтингового балла, установленного за итоговое практическое задание.

Невыполнение вышеуказанных условий является текущей академической задолженностью, которая должна быть ликвидирована обучающимся до контрольного мероприятия промежуточной аттестации.

Сведения о наличии у обучающихся текущей академической задолженности, сроках и порядке добора рейтинговых баллов для её ликвидации доводятся до обучающихся педагогическим работником.

В случае неликвидации текущей академической задолженности, педагогический работник обязан во время контрольного мероприятия промежуточной аттестации поставить обучающемуся 0 рейтинговых баллов. В этом случае ликвидация текущей академической задолженности возможна в периоды проведения повторной промежуточной аттестации.

3.3. Проведение промежуточной аттестации обучающихся по дисциплине (модулю) в соответствии с балльно-рейтинговой системой оценки успеваемости обучающегося

Промежуточная аттестация по дисциплине (модулю) проводится в соответствии с Положением о промежуточной аттестации обучающихся по основным профессиональным образовательным программам высшего образования – программ специалитета в Российском государственном социальном университете и Положением о балльно-рейтинговой системе оценки успеваемости обучающихся по основным профессиональным образовательным программам высшего образования - программам бакалавриата, программам специалитета, программам магистратуры в Российском государственном социальном университете.

На промежуточную аттестацию отводится 20 рейтинговых баллов.

Ответы обучающегося на контрольном мероприятии промежуточной аттестации оцениваются педагогическим работником по 20 - балльной шкале, а итоговая оценка по дисциплине (модулю) выставляется по системе зачтено/не зачтено.

Критерии выставления оценки определяются Положением о балльно-рейтинговой системе оценки успеваемости обучающихся по основным профессиональным образовательным программам высшего образования - программам бакалавриата, программам специалитета, программам магистратуры в Российском государственном социальном университете.

В процессе определения рубежного рейтинга обучающегося используется следующая шкала:

Рубежный рейтинг	Критерии оценки освоения обучающимся учебной дисциплины в ходе контрольных мероприятий промежуточной аттестации
19-20 рейтинговых баллов	обучающийся глубоко и прочно усвоил программный материал, исчерпывающе, последовательно, грамотно и логически стройно его излагает, тесно увязывает с задачами и будущей деятельностью, не затрудняется с ответом при видоизменении задания, свободно справляется с задачами и практическими заданиями, правильно обосновывает принятые решения, умеет самостоятельно обобщать и излагать материал, не допуская
16-18 рейтинговых баллов	обучающийся твердо знает программный материал, грамотно и по существу излагает его, не допуская существенных неточностей в ответе на вопрос, может правильно применять теоретические положения и владеет необходимыми умениями и навыками при выполнении практических
13-15 рейтинговых баллов	обучающийся освоил основной материал, но не знает отдельных деталей, допускает неточности, недостаточно правильные формулировки, нарушает последовательность в изложении программного материала и испытывает затруднения в выполнении практических заданий
1-12 рейтинговых баллов	обучающийся не знает значительной части программного материала, допускает существенные ошибки, с большими затруднениями выполняет практические задания
0 рейтинговых баллов	не аттестован

Если результат контроля успеваемости в рамках проведения контрольных мероприятий промежуточной аттестации (рубежный рейтинг обучающегося) неудовлетворительный (получено менее 13 рейтинговых баллов), то промежуточная аттестация по учебной дисциплине (модулю) невозможна даже при наличии высокого текущего рейтинга, полученного по итогам текущего контроля по учебной дисциплине (модулю).

ЛИСТ РЕГИСТРАЦИИ ИЗМЕНЕНИЙ

№ п/ п	Содержание изменения	Реквизиты документа об утверждении изменения	Дата введения изменения
1.	Утверждены и введены в действие решением Ученого совета факультета на основании Федерального государственного образовательного стандарта (указываем реквизиты ФГОС)	Протокол заседания Ученого совета факультета № ____ от « ____ » ____ 20 ____ года	__ . __ . ____
2.	*	Протокол заседания Ученого совета факультета № ____ от « ____ » ____ 20 ____ года	__ . __ . ____
3.	*	Протокол заседания Ученого совета факультета № ____ от « ____ » ____ 20 ____ года	__ . __ . ____
4.	*	Протокол заседания Ученого совета факультета № ____ от « ____ » ____ 20 ____ года	__ . __ . ____



**Министерство науки и высшего образования Российской Федерации
Федеральное государственное бюджетное образовательное учреждение
высшего образования
«Российский государственный социальный университет»**

УТВЕРЖДАЮ

Заведующий кафедрой

Л.А. Апанасюк

27 апреля 2023 г.

**МЕТОДИЧЕСКИЕ МАТЕРИАЛЫ ПО ДИСЦИПЛИНЕ (МОДУЛЮ)
ВТОРОЙ ИНОСТРАННЫЙ ЯЗЫК (ФРАНЦУЗСКИЙ)**

Направление подготовки
«Информационная безопасность»

Направленность
«Организация и технологии защиты информации (по отрасли или в сфере профессиональной деятельности)»

**ОБРАЗОВАТЕЛЬНАЯ ПРОГРАММА ВЫСШЕГО ОБРАЗОВАНИЯ - ПРОГРАММА
БАКАЛАВРИАТА**

Форма обучения
Очная, очно-заочная, заочная

Москва, 2023 г.

Методические материалы по дисциплине (модулю) «Второй образовательного процесса.язык (французский)» разработаны на основании федерального государственного образовательного стандарта высшего образования – *бакалавриата* по направлению подготовки 10.03.01 Информационная безопасность, утвержденного приказом Министерства образования и науки Российской Федерации от 17.11.2020г. № 1427, учебного плана по основной профессиональной образовательной программе высшего образования - программе *бакалавриата* по направлению подготовки 10.03.01 Информационная безопасность (далее – «ОПОП»).

Методические материалы по дисциплине (модулю) разработаны рабочей группой в составе: преподаватель Мосина Н.В.

Методические материалы по дисциплине (модулю) обсуждены и утверждены на заседании кафедры иностранных языков и культуры (выпускающая кафедра)

Протокол № 9 от «27» апреля 2023 года

Заведующий кафедрой

доктор пед.наук, доцент

Л.А. Апанасюк

(подпись)

Методические материалы по дисциплине (модулю) рецензированы и рекомендованы к утверждению:

Доктор фил.наук, доцент,
профессор, МГПУ

О.В. Казаченко

(подпись)

СОДЕРЖАНИЕ

1. МЕТОДИЧЕСКИЕ МАТЕРИАЛЫ К ПРАКТИЧЕСКИМ ЗАНЯТИЯМ.....	4
1.1. Методические материалы по подготовке к практическим занятиям по дисциплине (модулю).....	4
1.2. Учебно-наглядные пособия по разделам (темам) дисциплины (модуля).....	10
2. МЕТОДИЧЕСКИЕ РЕКОМЕНДАЦИИ ДЛЯ ОБУЧАЮЩИХСЯ ПО ОСВОЕНИЮ ДИСЦИПЛИНЫ (МОДУЛЯ) И САМОСТОЯТЕЛЬНОЙ РАБОТЕ.....	23
3. МЕТОДИЧЕСКИЕ МАТЕРИАЛЫ, ОПРЕДЕЛЯЮЩИЕ ПРОЦЕДУРЫ ОЦЕНИВАНИЯ ЗНАНИЙ, УМЕНИЙ, НАВЫКОВ И (ИЛИ) ОПЫТА ДЕЯТЕЛЬНОСТИ, ХАРАКТЕРИЗУЮЩИХ ЭТАПЫ ФОРМИРОВАНИЯ КОМПЕТЕНЦИЙ.....	29
3.1. Организационные основы применения балльно-рейтинговой системы оценки успеваемости обучающихся по дисциплине (модулю).....	29
3.2. Проведение текущего контроля успеваемости обучающихся по дисциплине (модулю) в соответствии с балльно-рейтинговой системой оценки успеваемости обучающегося.....	29
3.3. Проведение промежуточной аттестации обучающихся по дисциплине (модулю) в соответствии с балльно-рейтинговой системой оценки успеваемости обучающегося.....	30
Приложение № 1 к методическим материалам по дисциплине. Конспекты практических занятий по дисциплине «Второй Иностранный язык (Французский)».....	32
КОНСПЕКТЫ ПРАКТИЧЕСКИХ ЗАНЯТИЙ ПО ДИСЦИПЛИНЕ.....	32
• Составление монологических высказываний по теме «Мои хобби и увлечения».....	35
• Составление монологических высказываний по теме «Моя комната».....	39
• Выполнение заданий по прослушанному тексту и последующее его обсуждение.....	40
• Составление монологических высказываний по теме «Мои ближайшие планы по поводу обучения».....	53
• Составление монологических высказываний по теме «Мой родной город».....	56
ЛИСТ РЕГИСТРАЦИИ ИЗМЕНЕНИЙ.....	61

1. МЕТОДИЧЕСКИЕ МАТЕРИАЛЫ К ПРАКТИЧЕСКИМ ЗАНЯТИЯМ

1.1. Методические материалы по подготовке к практическим занятиям по дисциплине (модулю)

Практические (семинарские) занятия - одна из форм учебного занятия, направленная на развитие самостоятельности обучающихся и приобретение умений и навыков. Данные учебные занятия углубляют, расширяют, детализируют полученные ранее знания. Практическое занятие предполагает выполнение обучающимися по заданию и под руководством преподавателей одной или нескольких практических работ.

Цель практических занятий и семинаров состоит в развитии познавательных способностей, самостоятельности мышления и творческой активности обучающихся; углублении, расширении, детализировании знаний, полученных на лекции в обобщенной форме, и содействии выработке навыков профессиональной деятельности. В отдельных случаях на практических занятиях и семинарах руководителем занятия сообщаются дополнительные знания.

Для достижения поставленных целей и решения требуемого перечня задач практические занятия и семинары проводятся традиционными технологиями или с использованием активных и интерактивных образовательных технологий.

Возможные формы проведения практических (семинарских) занятий:

- Деловая игра - это метод группового обучения совместной деятельности в процессе решения общих задач в условиях максимально возможного приближения к реальным проблемным ситуациям. Имитационные игры - на занятиях имитируется деятельность какой-либо организации, предприятия или его подразделения. Имитироваться могут события, конкретная деятельность людей (деловое совещание, обсуждение плана) и обстановка, условия, в которых происходит событие или осуществляется деятельность (кабинет начальника цеха, зал заседаний). Исполнение ролей (ролевые игры) - в этих играх отрабатывается тактика поведения, действий, выполнение функций и обязанностей конкретного лица. Для проведения игр с исполнением роли разрабатывается модель-пьеса ситуации, между студентами распределяются роли с «обязательным содержанием», характеризующиеся различными интересами; в процессе их взаимодействия должно быть найдено компромиссное решение. «Деловой театр» (метод инсценировки) - в нем разыгрывается какая-либо ситуация, поведение человека в этой обстановке, обучающийся должен вжиться в образ определенного лица, понять его действия, оценить обстановку и найти правильную линию поведения. Основная задача метода инсценировки - научить ориентироваться в различных обстоятельствах, давать объективную оценку своему поведению, учитывать возможности других людей, влиять на их интересы, потребности и деятельность, не прибегая к формальным атрибутам власти, к приказу.

- Игровое проектирование - является практическим занятием или циклом занятий, суть которых состоит в разработке инженерного, конструкторского, технологического и других видов проектов в игровых условиях, максимально воссоздающих реальность. Этот метод отличается высокой степенью сочетания индивидуальной и совместной работы обучающихся.

- Познавательно-дидактические игры не относятся к деловым играм. Они предполагают лишь включение изучаемого материала в необычный игровой контекст и иногда содержат лишь элементы ролевых игр. Такие игры могут проводиться в виде копирования научных, культурных, социальных явлений (конкурс знатоков, «Поле чудес», КВН и т.д.) и в виде

предметно-содержательных моделей, (например, игры-путешествия, когда надо разработать рациональный маршрут, пользуясь различными картами).

- Анализ конкретных ситуаций. Конкретная ситуация – это любое событие, которое содержит в себе противоречие или вступает в противоречие с окружающей средой. Ситуации могут нести в себе как позитивный, так и отрицательный опыт. Все ситуации делятся на простые, критические и экстремальные.

- Кейс-метод (от английского case – случай, ситуация) – усовершенствованный метод анализа конкретных ситуаций, метод активного проблемно-ситуационного анализа, основанный на обучении путем решения конкретных задач – ситуаций (решение кейсов). Непосредственная цель метода case-study - обучающиеся должны проанализировать ситуацию, разобраться в сути проблем, предложить возможные решения и выбрать лучшее из них. Кейсы делятся на практические (отражающие реальные жизненные ситуации), обучающие (искусственно созданные, содержащие значительные элемент условности при отражении в нем жизни) и исследовательские (ориентированные на проведение исследовательской деятельности посредством применения метода моделирования). Метод конкретных ситуаций (метод case-study) относится к неигровым имитационным активным методам обучения.

- Тренинг (англ. training от train — обучать, воспитывать) – метод активного обучения, направленный на развитие знаний, умений и навыков и социальных установок. Тренинг – форма интерактивного обучения, целью которого является развитие компетентности межличностного и профессионального поведения в общении. Достоинство тренинга заключается в том, что он обеспечивает активное вовлечение всех участников в процесс обучения. Можно выделить основные типы тренингов по критерию направленности воздействия и изменений – навыковый, психотерапевтический, социально-психологический, бизнес-тренинг.

- Метод Сократа (Майевтика) – метод вопросов, предполагающих критическое отношение к догматическим утверждениям, называется еще как метод «сократовской иронии». Это умение извлекать скрытое в человеке знание с помощью искусных наводящих вопросов, подразумевающего короткий, простой и заранее предсказуемый ответ.

- Интерактивная лекция – выступление ведущего обучающего перед большой аудиторией с применением следующих активных форм обучения: дискуссия, беседа, демонстрация слайдов или учебных фильмов, мозговой штурм.

- Групповая, научная дискуссия, диспут Дискуссия — это целенаправленное обсуждение конкретного вопроса, сопровождающееся обменом мнениями, идеями между двумя и более лицами. Задача дискуссии - обнаружить различия в понимании вопроса и в споре установить истину. Дискуссии могут быть свободными и управляемыми. К технике управляемой дискуссии относятся: четкое определение цели, прогнозирование реакции оппонентов, планирование своего поведения, ограничение времени на выступления и их заданная очередность. Разновидностью свободной дискуссии является форум, где каждому желающему дается неограниченное время на выступление, при условии, что его выступление вызывает интерес аудитории. Каждый конкретный форум имеет свою тематику — достаточно широкую, чтобы в её пределах можно было вести многоплановое обсуждение.

- Дебаты – это чётко структурированный и специально организованный публичный обмен мыслями между двумя сторонами по актуальным темам. Это разновидность публичной дискуссии участников дебатов, направляющая на переубеждение в своей правоте третьей стороны, а не друг друга. Поэтому вербальные и невербальные средства, которые

используются участниками дебатов, имеют целью получения определённого результата — сформировать у слушателей положительное впечатление от собственной позиции.

- Метод работы в малых группах. Групповое обсуждение кого-либо вопроса направлено на достижение лучшего взаимопонимания и нахождения истины. Групповое обсуждение способствует лучшему усвоению изучаемого материала. Оптимальное количество участников - 5-7 человек. Перед обучающимися ставится проблема, выделяется определенное время, в течение которого они должны подготовить аргументированный обдуманый ответ. Педагогический работник может устанавливать правила проведения группового обсуждения – задавать определенные рамки обсуждения, ввести алгоритм выработки общего мнения, назначить лидера и др.

- Круглый стол - общество, собрание в рамках более крупного мероприятия (съезда, симпозиума, конференции). Мероприятие, как правило, на которое приглашаются эксперты и специалисты из разных сфер деятельности для обсуждения актуальных вопросов. Данная модель обсуждения, основываясь на соглашениях, в качестве итогов даёт результаты, которые, в свою очередь, являются новыми соглашениями.

- Коллоквиум - (лат. colloquium — разговор, беседа) - одна из форм учебных занятий в системе образования, имеющая целью выяснение и повышение знаний обучающихся. На коллоквиумах обсуждаются: отдельные части, разделы, темы, вопросы изучаемого курса (обычно не включаемые в тематику семинарских и других практических учебных занятий), рефераты, проекты и др. работы обучающихся. Это научные собрания, на которых заслушиваются и обсуждаются доклады. Коллоквиум – это и форма контроля, массового опроса, позволяющая преподавателю в сравнительно небольшой срок выяснить уровень знаний студентов по данной теме дисциплины. Коллоквиум проходит обычно в форме дискуссии, в ходе которой обучающимся предоставляется возможность высказать свою точку зрения на рассматриваемую проблему, учиться обосновывать и защищать ее. Аргументируя и отстаивая свое мнение, обучающийся в то же время демонстрирует, насколько глубоко и осознанно он усвоил изученный материал.

- Метод «мозговой штурм» (мозговой штурм, мозговая атака, англ. brainstorming) — оперативный метод решения проблемы на основе стимулирования творческой активности, при котором участникам обсуждения предлагают высказывать как можно большее количество вариантов решения, в том числе самых фантастичных. Затем из общего числа высказанных идей отбирают наиболее удачные, которые могут быть использованы на практике. Является методом экспертного оценивания.

- Метод проектов - это способ достижения дидактической цели через детальную разработку проблемы (технологию), которая должна завершиться вполне реальным, осязаемым практическим результатом, оформленным тем или иным образом; это совокупность приёмов, действий обучающихся в их определённой последовательности для достижения поставленной задачи – решения проблемы, лично значимой для учащихся и оформленной в виде некоего конечного продукта. Основное предназначение метода проектов состоит в предоставлении учащимся возможности самостоятельного приобретения знаний в процессе решения практических задач или проблем, требующего интеграции знаний из различных предметных областей.

- Брифинг - (англ. briefing от англ. brief – короткий, недолгий) – краткая пресс-конференция, посвященная одному вопросу. Основное отличие: отсутствует презентационная часть. То есть практически сразу идут ответы на вопросы журналистов.

- Метод портфолио (итал. portfolio — 'портфель, англ. - папка для документов) - современная образовательная технология, в основе которой используется метод аутентичного оценивания результатов образовательной и профессиональной деятельности. Портфолио как подборка сертифицированных достижений, наиболее значимых работ и отзывов на них.

Вопросы для самоподготовки к практическим (семинарским) занятиям по разделам (темам) дисциплины (модуля)

РАЗДЕЛ 1. Личность. Хобби. Увлечения.

Тема 1.1. Личные окончания глаголов первой и третьей группы: общая парадигма // Текст «Nous sommes jeudi. Il est neuf heures».

Вопросы для самоподготовки:

1. Quel est votre nom et votre prénom?
2. Qui êtes-vous? Êtes-vous Russe?
3. Votre famille, est-elle grande ?
4. Vos parents, où travaillent-ils ?
5. Comment est votre ami (votre amie) ? Est-il(elle) gai(e), gentil(le), intelligent(e), spirituel(le)?

Тема 1.2. Определенный артикль: случаи употребления // Текст «Alain Dupont».

Вопросы для самоподготовки:

1. Quelle langue parlez-vous ?
2. Lisez-vous (écrivez-vous) en français (en anglais, en allemand, en chinois)?
3. Qu'est-ce que vous étudiez?
4. Vous êtes étudiant de quelle année?
5. À quelle faculté faites-vous vos études?

Тема 1.3. Притяжательные прилагательные: общая парадигма. Указательные прилагательные: общая парадигма. // Рассказ про себя, про хобби и увлечения.

Вопросы для самоподготовки:

1. Que faites-vous le soir ?
2. Êtes-vous fatigué le soir ?
3. Que faites-vous dans la vie?
4. Est-ce que vous faites vos études à l'université et vous travaillez aussi?

РАЗДЕЛ 2. Описание комнаты / учебной аудитории.

Тема 2.1. Неопределенный артикль: общая парадигма. // Текст «Jacques Leblanc»..

Вопросы для самоподготовки:

1. Où habitez-vous dans un appartement ou dans une maison?
2. Où aimeriez-vous vivre dans un appartement ou dans une maison? Pourquoi?
3. Connaissez-vous vos voisins?

Тема 2.2. Безличный оборот «il y a». // Описание своей комнаты.

Вопросы для самоподготовки:

1. Décrivez votre chambre.
2. Décrivez votre cuisine.

Тема 2.3. Наречия en, у. Вопросительные наречия quand, comment. Порядок слов в предложениях, начинающихся с вопросительных наречий quand и comment..

Вопросы для самоподготовки:

1. Combien d'étages y a-t-il dans votre maison ?
2. Comment est votre appartement ?
3. Combien de pièces y a-t-il dans votre appartement?

РАЗДЕЛ 3. Рабочий день. Расписание дня и недели.

Тема 3.1. Порядок слов в вопросительном предложении, начинающемся с наречия combien. // Текст «Trois étudiants, trois grands amis»..

Вопросы для самоподготовки:

1. À quelle heure déjeunez-vous ?
2. À quelle heure partez-vous ?
3. A quelle heure commencent vos cours ?
4. A quelle heure finissent-ils ?
5. Combien de cours avez-vous chaque jour ?

Тема 3.2. Местоимение cela . Опускание неопределенного артикля после отрицания. Неупотребление артикля после количественных наречий. // Описание фотографий, на которых изображена группа людей.

Вопросы для самоподготовки:

1. Que prenez-vous pour aller à l'université ?
2. À quelle heure revenez-vous de l'université ?
3. Que faites-vous après les cours?
4. Aimez-vous la musique, le tennis, le patinage artistique?

РАЗДЕЛ 4. Выходные дни. Каникулы

Тема 4.1. Дни недели. Использование артиклей и указательных прилагательных с днями недели. // Текст «Robert Boissy».

Вопросы для самоподготовки:

1. Quelles langues étrangères apprenez-vous?
2. En quelle langue écrivez-vous\lisez-vous?
3. Aimez-vous le français?
4. Quel jour de la semaine apprends-tu le français ?

Тема 4.2. Местоимение en. Количественные числительные. // Описание одного из дней рождений.

Вопросы для самоподготовки:

1. Aimez-vous aller à la campagne?
2. Comment est votre maison de campagne?
3. Que faites-vous à la campagne?
4. Allez-vous à la mer en été?
5. Quel est votre passé-temps préféré au bord de la mer?

РАЗДЕЛ 5. Образование: обучение в университете.

Тема 5.1. Артикль и предлоги перед существительными, обозначающими названия месяцев и времен года. Употребление числительных в датах. Обозначение года. // Текст «Le 14 juillet».

Вопросы для самоподготовки:

1. Quels sont les mois de l'année?
2. Quel est votre mois préféré? Pourquoi?
3. Quelle est votre saison préférée?

Тема 5.2. Причастие прошедшего времени. // Текст «De la maternelle à l'université».

Вопросы для самоподготовки:

1. Les écoles non mixtes sont-elles meilleures que les écoles mixtes? Justifiez votre réponse.
2. Décrivez la méthode d'enseignement Montessori. Quelle est votre opinion sur ce style d'enseignement?

РАЗДЕЛ 6. Высшее образование во Франции.

Тема 6.1. Время Passé composé. // Текст «Une année scolaire en classe de 4-e».

Вопросы для самоподготовки:

1. Les écoles devraient-elles consacrer plus de temps à enseigner les compétences dont les gens ont besoin pour trouver un emploi?
2. Pensez-vous que l'université devrait être gratuite pour tous?

Тема 6.2. Futur immediate. Passé immédiat. // Рассказ о своих ближайших планах по поводу обучения.

Вопросы для самоподготовки:

1. Comment trouver un bon emploi après l'université?
2. L'enseignement privé doit-il exister?

РАЗДЕЛ 7. Где я живу.

Тема 7.1. Место наречия при глаголе в форме сложного времени. // Текст «Meubles à credit»

Вопросы для самоподготовки:

1. Quelle est votre ville natale?
2. Pourquoi cet endroit est-il célèbre ?
3. Quel est votre endroit préféré dans votre ville ou village ? Pourquoi l'aimez-vous?

Тема 7.2. Время Imparfait. Рассказ про родной город..

Вопросы для самоподготовки:

1. Quelle est votre attitude envers votre ville ou village?
2. Allez-vous rester dans votre ville ou village après avoir obtenu votre diplôme universitaire ou déménager ailleurs? Pourquoi?
3. Quelles attractions recommandez-vous de visiter dans votre ville?

РАЗДЕЛ 8. Путешествия.

Тема 8.1. Местоименные глаголы. Особенности правописания глаголов первой группы. // Текст «Une promenade à travers Paris».

Вопросы для самоподготовки:

1. Quelle est la différence entre un touriste et un voyageur?
2. Préférez-vous voyager seul ou accompagné?
3. Pourquoi est-il important de voyager?

Тема 8.2. Сравнение времен Imparfait и Passé composé. // Текст «Beaubourg». Текст «La Tour Eiffel»..

Вопросы для самоподготовки:

1. Quels sont les conseils de voyage pour les visiteurs de votre pays?
2. Voyager élargit-il nos horizons?

1.2. Учебно-наглядные пособия по разделам (темам) дисциплины (модуля)

РАЗДЕЛ 1. Личность. Хобби. Увлечения.

Тема 1.1. Личные окончания глаголов первой и третьей группы: общая парадигма // Текст «Nous sommes jeudi. Il est neuf heures».

Личные окончания глаголов I группы:

Единственное число: -e, -es, -e. Множественное число: -ons, -ez, -ent.

Личные окончания глаголов III группы:

Единственное число: -s, -s, -t. Множественное число: -ons, -ez, -ent.

Примечание. Несколько глаголов на -oir в 1-м и 2-м лице единственного числа имеют окончание -х:

je reux je veux tu reux tu veux

Тема 1.2. Определенный артикль: случаи употребления // Текст «Alain Dupont».

Определенный артикль

Определенный артикль имеет в единственном числе в мужском роде форму le, в женском роде форму la и во множественном числе для обоих родов форму les.

Перед словами, начинающимися с гласного или h немого, артикли le и la теряют гласный и образуют усеченный артикль Г:

l'élève m, l'heure f.

Определенный артикль выделяет предмет (или группу предметов) со всеми признаками или во всем его объеме. Он указывает, что данный предмет по условиям обстановки или контекста связывается говорящим о нем с одним определенным предметом (или одной определенной группой предметов).

Определенный артикль употребляется:

1. Для обозначения предмета, единственного в своем роде: земля, луна и т.д.:

la terre (земля), la lune (луна)

2. Для обозначения предмета, единственного в данной обстановке:

Fermez la porte.

Ouvrez la fenêtre.

Je cherche le directeur.

3. Для обозначения предмета (или лица), который стал определенным, потому что о нем уже упоминалось:

Une femme traverse la rue. La femme est jeune et belle.

4. Для обозначения понятия во всем объеме, в самом общем смысле:

J'aime les livres.

Les jeunes filles aiment bavarder.

5. Для обозначения всего класса предметов:

La chaise a quatre pieds.

La rose est une fleur.

6. В значении указательного и притяжательного детерминатива:

J'ai mal à la tête (la заменяет ma).

7. Если при существительном имеется определение, которое указывает на данный предмет как именно на тот, о котором идет речь:

Prenez le journal qui est sur la table.

Тема 1.3. Притяжательные прилагательные: общая парадигма. Указательные прилагательные: общая парадигма. // Рассказ про себя, про хобби и увлечения.

Притяжательные прилагательные

Притяжательные прилагательные являются служебными словами, которые, подобно артиклю, определяют род и число существительного.

Помимо этого, притяжательные прилагательные указывают на принадлежность 1, 2 и 3-му лицу единственного и множественного числа.

		Единственное число		Множественное число	
		Муж. род	Жен. род	Муж. род	Жен. род
«J	1-е л.	1	shop	mes	
	2-е л.	2	ton	tes	
	3-е л.	3	son	ses	
	1-е л.	1	notre	nos	
	2-е л.	2	votre	vos	
	3-е л.	3	leur	leurs	

следующие формы:

un — для мужского рода единственного числа; une — для женского рода единственного числа; des — для множественного числа обоих родов.

Неопределенный артикль единственного числа восходит к латинскому числительному 'один', которое, помимо значения единичности, имело значение 'один из многих'. Это значение сохраняется в неопределенном артикле и в настоящее время.

Неопределенный артикль употребляется:

РАЗДЕЛ 2. Описание комнаты / учебной аудитории.

Тема 2.1.

Неопределенный артикль: общая парадигма. // Текст «Les acques Leblanc».

Неопределенный артикль

Неопределенный артикль имеет

1. Для выражения единичности. (В данном случае неопределенный артикль единственного числа имеет значение числительного 'один'):

Il a une soeur et deux frères. У него одна сестра и два брата.

2. При отнесении предмета к классу однородных предметов:

C'est une table.

3. Для обозначения предмета как одного из многих однородных предметов:

Prenez un taxi.

4. Для обозначения неопределенного множества предметов:

J'achète des fleurs.

Sur la table il y a des livres et des cahiers.

5. При введении в речь предмета, нового для данной обстановки:

Des jeunes filles traversent la place.

Pierre parle à une femme.

Тема 2.2. Безличный оборот «il y a». // Описание своей комнаты.

Безличный оборот il y a

Оборот il y a состоит из личного местоимения il, глагола avoir в 3-м лице единственного числа и служебного наречия у.

Безличный оборот il y a служит для указания на наличие одного или нескольких предметов:

Sur la table il y a un cahier.

Sur la table il y a des cahiers.

На русский язык оборот il y a может переводиться, в зависимости от смысла предложения, словами: 'есть', 'находится', 'имеется', 'стоит', 'лежит' и т.д., или, так же как и глагол-связка être, он может при переводе опускаться:

Qu y a-t-il sur ce livre? Что лежит на этой книге?

Sur ce livre il y a un stylo. На этой книге (лежит) ручка.

! Безличный оборот il y a может стоять в начале предложения или после обстоятельства места:

Il y a des livres sur cette étagère. Sur cette étagère il y a des livres.

В вопросительной форме оборот il y a стоит обычно в начале предложения:

Y a-t-il des livres sur cette étagère?

После оборота il y a перед именем существительным обычно употребляется неопределенный артикль:

Sur la table il y a un cahier. Sur cette place il y a des magasins.

В отрицательной форме неопределенный артикль опускается и перед именем существительным ставится предлог de:

Sur la table il n'y a pas de cahier. Sur cette place il n'y a pas de magasins.

Тема 2.3. Наречия en, у. Вопросительные наречия quand, comment. Порядок слов в предложениях, начинающихся с вопросительных наречий quand и comment..

Наречия en, у

! Наречия en (оттуда) и у (туда, тут, там) употребляются в значении обстоятельства, обозначая местонахождение и направление:

Ils y vont. Nous en venons. ! Наречия en и у являются служебными безударными формами, которые самостоятельно не употребляются, а встречаются только в сочетании с глаголами.

En заменяет в предложении обстоятельство места, вводимое предлогом de:
Vous venez de l'Université? — Oui, У en viens (en = de l'Université).

У заменяет обстоятельство места, вводимое предлогами à, dans, sur, sous:

Ton stylo est sur la table. — Non, il n'y est pas
(у = sur la table). Allez-vous chaque jour à l'Université? — Oui, У у vais chaque jour (у = à l'Université).

! Наречия en и у стоят всегда перед глаголом, и только в утвердительной форме повелительного наклонения они ставятся после глагола:

Elle en revient demain. У allez-vous souvent? Je n у
vais pas souvent.

N'y allez pas! но: Allez-y vite!

N ' у entrez pas ! Entrez-y !

N'en reviens pas trop vite! Reviens-en vite!

Примечание. В утвердительной форме во 2-ом лице единственного числа повелительного наклонения глаголы 1-ой группы и глагол aller пишутся с s на конце перед en и у: N'y va pas!
но: Vas-y!

N'y regarde pas! Regardes-y!

N'en rentre pas tard! Rentrez-en vite!

! Если en и у заменяют обстоятельство, относящееся к инфинитиву, они ставятся перед инфинитивом:

Quand pensez-vous aller à la campagne? — Nous pensons у aller après-demain (у aller = aller à la campagne).

Вопросительные наречия quand, comment

Наречие quand служит вопросом к обстоятельству времени:

Quand revenez-vous de l'usine? — Je reviens de l'usine à six heures. Наречие comment служит вопросом:

1. К обстоятельству образа действия (как, каким образом):

Comment prononce-t-il ces sons? — Il prononce bien ces sons. Как он произносит эти звуки?

2. К именной части сложного сказуемого, выраженной прилагательным (каков, какова, каковы):

Comment est votre chambre? — Ma chambre est grande et claire. Какая у вас (ваша) комната?

Порядок слов в предложениях, начинающихся с вопросительных наречий quand и comment, тот же, что и в предложениях, начинающихся с вопросительного наречия où:

1. Простая инверсия при подлежащем-местоимении:

Quand vient-il?

Comment travaillez-vous?

2. Оба вида инверсии (простая и сложная) при подлежащем-сущест-вительном:

а) простая инверсия:

Quand arrive votre ami?

Comment écrit cet élève?

б) с л о ж н а я инверсия:

Quand votre ami arrive-t-il?

Comment cet élève écrit-il?

Сложная инверсия при подлежащем-существительном обязательна, если в предложении имеется прямое дополнение, выраженное существи-тельным, или обстоятельственные слова:

Quand votre ami arrive-t-il de Pétersbourg?

Comment cet élève écrit-il ses dictées?

3. Если подлежащее выражено местоимением 1-го лица единствен-ного числа, вопрос строится с помощью оборота est-ce que:

Comment est-ce que je prononce ce mot?

РАЗДЕЛ 3. Рабочий день. Расписание дня и недели.

Тема 3.1. Порядок слов в вопросительном предложении, начинающемся с наречия combien. // Текст «Trois étudiants, trois grands amis»..

В вопросительном предложении, вводимом наречием combien, порядок слов может быть как прямым, так и обратным.

1. Если наречие combien является определением подлежащего, в вопросительных предложениях сохраняется прямой порядок слов:

Combien de femmes travaillent dans notre usine?

2. Если combien является определением дополнения, инверсия обязательна:

Combien de tiroirs y a-t-il dans votre bureau?

Combien de frères Claire a-t-elle?

Тема 3.2. Местоимение cela. Опущение неопределенного артикля после отрицания. Неупотребление артикля после количественных наречий. // Описание фотографий, на которых изображена группа людей.

Местоимение cela

Местоимение среднего рода cela 'это' может выступать в предложе-нии в роли подлежащего и прямого и косвенного дополнения:

Cela ne les intéresse pas.

Je vois cela.

Nous parlons de cela.

Опущение неопределенного артикля после отрицания

Перед существительным, являющимся прямым дополнением глагола в отрицательной форме, неопределенный артикль единственного и множественного числа опускается, а вместо него употребляется предлог *de*.

J'ai un frère, mais je n'ai pas de soeur.

Il ne fait pas de fautes dans ses dictées.

Определенный артикль перед прямым дополнением глагола, стоящего в отрицательной форме, сохраняется:

Je n'aime pas les livres de cet écrivain.

Неупотребление артикля после количественных наречий

После количественных наречий *combien*, *beaucoup*, *peu*, *assez*, *trop* употребляется предлог *de*, при этом перед именем существительным артикль опускается:

Combien de livres français avez-vous?

J'ai beaucoup de livres français.

РАЗДЕЛ 4. Выходные дни. Каникулы

Тема 4.1. Дни недели. Использование артиклей и указательных прилагательных с днями недели. // Текст «Robert Boissy».

Использование артиклей и указательных прилагательных с днями недели

Все имена существительные, обозначающие дни недели, — мужского рода.

! Употребленные без артикля, например, *dimanche*, *lundi*, они означают: 1) 'воскресенье', 'понедельник'; 2) 'в воскресенье', 'в понедельник'

Dimanche est un jour de repos. Воскресенье — день отдыха (выходной день).

Dimanche nous allons souvent au théâtre. В воскресенье мы часто ходим в театр.

! Определенный артикль указывает на повторность действия. Например, *le mardi* 'по вторникам', 'каждый вторник':

Le mardi nos cours commencent à une heure. По вторникам наши занятия начинаются в час.

! Неопределенный артикль указывает на действие случайное, единичное. Например, *un mardi* 'однажды, как-то во вторник':

! Когда перед названием дня недели стоит указательное прилагательное, например, *ce jeudi*, оно означает: 'в этот четверг':

Ce jeudi nous n'écrivons pas de dictée. В этот четверг мы не пишем диктанта.

Тема 4.2. Местоимение *en*. Количественные числительные. // Описание одного из дней рождений.

Местоимение en

Местоимение *en* может употребляться в роли прямого дополнения.

1. *En* заменяет прямое дополнение, выраженное существительным с неопределенным артиклем в утвердительном предложении и существительным с предлогом *de* в отрицательном предложении. В утвердительном предложении неопределенный артикль *un (une)* повторяется:

As-tu un frère?

Oui, j'ai un frère. | Oui, j'en ai un.

Non, je n'ai pas de frère. Non, je n'en ai pas.

Avez-vous une montre?

Oui, j'ai une montre.

Oui, j'en ai une.

Non, je n'ai pas de montre. Non, je n'en ai pas.

Faites-vous des progrès?

Oui, je fais des progrès.

Oui, j'en fais.

Non, je ne fais pas de progrès.

Non, je n'en fais pas.

2. *En* заменяет прямое дополнение, выраженное существительным, которому предшествует слово, обозначающее количество (существительное, наречие, числительное), причем слова, обозначающие количество, повторяются:

As-tu beaucoup d'amis?

Oui, j'ai beaucoup d'amis.

Oui, j'en ai beaucoup

Non, je n'ai pas beaucoup d'amis. (J'ai peu d'amis.)

Non, je n'en ai pas beaucoup. (j'en ai peu.)

Местоимение *en* стоит всегда перед глаголом, и только в утвердительной форме повелительного наклонения оно ставится после глагола:

J'achète des pommes.

j'en achète.

En achetez-vous?

Combien en achetez-vous?

N'en achetez pas!

но: Achetez-en!

Примечание. В утвердительной форме повелительного наклонения во 2-м лице единственного числа глаголы 1-й группы пишутся с *s* на конце, когда за ними следует местоимение *en*:

N'en achète pas! но: Achètes-en!

Если местоимение *en* заменяет дополнение, относящееся к инфинитиву, оно ставится перед инфинитивом:

Combien de chaises faut-il apporter? — Il faut en apporter trois, (en apporter trois = apporter trois chaises)

РАЗДЕЛ 5. Образование: обучение в университете.

Тема 5.1. Артикль и предлоги перед существительными, обозначающими названия месяцев и времен года. Употребление числительных в датах. Обозначение года. // Текст «Le 14 juillet».

Артикль и предлоги перед существительными, обозначающими названия месяцев и времен года

1. Все существительные, обозначающие названия месяцев, — мужского рода. Они употребляются обычно без артикля.

Les mois de l'année

janvier январь	mai май	octobre октябрь
février февраль	juin июнь	novembre ноябрь
mars [mars] март	juillet июль	décembre декабрь
avril апрель	août [ut] [u] август	

Обратите внимание на употребление предлогов с существительными названиями месяцев:

en novembre = au mois de novembre в ноябре (в ноябре месяце)

En quel mois sommes-nous? Какой у нас месяц?

— Nous sommes en novembre — Сейчас ноябрь (месяц). (au mois de novembre).

2. Все существительные, обозначающие названия времен года, — мужского рода.

Les saisons: l'hiver зима

le printemps весна

l'été лето

l'automne [lo:-ton] осень

Обратите внимание на употребление предлогов перед названиями времен года:

en hiver; en été; en automne; au printemps.

En quelle saison sommes-nous? Какое сейчас время года?

— Nous sommes en automne. — Сейчас осень.

Тема 5.2. Причастие прошедшего времени. // Текст «De la maternelle à l'université».

Причастие прошедшего времени

Причастие прошедшего времени (Participe passé) употребляется как самостоятельно (обычно совпадает с русским страдательным причастием), так и для образования сложных времен.

Образование

В зависимости от группы глагола:

1 гр. глаголов: основа + é (parler → parlé)

2 гр. глаголов: основа + i (finir → fini)

3 гр. — единого правила образования причастий не существует. Причастие необходимо посмотреть в грамматическом справочнике или конжугаторе.

Participe passé глаголов 3 группы:

Причастия от наиболее употребляющихся неправильных глаголов французского языка:

aller — allé
apercevoir — aperçu
apparaître — apparu
apprendre — appris
avoir — eu
boire — bu
comprendre — compris
conduire — conduit
connaître — connu
construire — construit
croire — cru
cuire — cuit
devoir — dû
faire — fait
falloir — fallu
dire — dit
écrire — écrit
être — été
lire — lu
mettre — mis
mourir — mort
naître — né
partir — parti
pouvoir — pu
prendre — pris
produire — produit
recevoir — reçu
répondre — répondu
rire — ri
savoir — su
sortir — sorti
sourire — souri
suivre — suivi
tenir — tenu
traduire — traduit
valoir — valu
venir — venu
vivre — vécu
voir — vu
vouloir — voulu

РАЗДЕЛ 6. Высшее образование во Франции.

Тема 6.1. Время *Passé composé*. // Текст «Une année scolaire en classe de 4-e».

Passé composé. Прошедшее сложное

Французская глагольная система отличается богатством форм, позволяющих особенно точно обозначить время глагольного действия. Особенно широко представлены формы прошедшего времени.

Indicatif имеет пять прошедших времен — два простых и три сложных, т.е. образованных при помощи вспомогательных глаголов *avoir* и *être*. Одним из сложных времен (как на это указывает его название) является *passé composé*.

Passé composé выражает действие законченное, имевшее место в прошлом, но связанное с настоящим: действие, предшествующее действию в настоящем.

Passé composé употребляется в живой речи, в переписке, а также широко в прессе, научной литературе и иногда в повествовании от лица автора.

Passé composé переводится на русский язык глаголом как совершенного, так и несовершенного вида:

У ai répété ma question. Я повторил свой вопрос.

Il n'a pas vu ce film. Он не видел этого фильма.

Formation du passé composé

Passé composé образуется при помощи вспомогательного глагола *avoir* или *être* в настоящем времени и *participe passé* (причастия прошедшего времени) спрягаемого глагола.

Participe passé глаголов I группы оканчивается на -é: *parler* — *parlé*, *marcher* — *marché*.

Participe passé глаголов II группы оканчивается на -i: *finir* — *fini*, *choisir* — *choisi*.

Participe passé глаголов III группы имеет различные окончания, которые часто неотделимы от самой глагольной основы.

Тема 6.2. *Futur immédiat*. *Passé immédiat*. // Рассказ о своих ближайших планах по поводу обучения.

Futur immédiat

Futur immédiat выражает действие будущее, непосредственно связанное с настоящим. На русский язык оно переводится глаголом в будущем времени в сочетании с наречием *сейчас* или словами *собираться*, *намереваться* (что-то сделать):

Je vais vous expliquer cela. Я вам сейчас это объясню.

Qu'allez-vous faire après les cours? Что вы собираетесь делать после лекций?

Futur immédiat образуется из настоящего времени глагола *aller* и инфинитива спрягаемого глагола.

Местоимение, являющееся дополнением к глаголу, стоящему в *futur immédiat*, ставится перед инфинитивом:

Je vais lui téléphoner.

Примечание. В современном французском языке (особенно в разговорном стиле речи) *futur immédiat* часто употребляется в значении простого будущего: *Fais attention, tu vas tomber*. Осторожней, ты упадешь.

Passé immédiat

Passé immédiat выражает действие только что совершившееся, не-посредственно предшествующее настоящему. Оно переводится на русский язык глаголом в прошедшем времени в сочетании с наречием только что:

Je viens de rencontrer votre frère. Я только что встретил вашего брата.

Nous venons d'acheter une maison de campagne. Мы недавно купили дачу.

Passé immédiat образуется из настоящего времени глагола venir с предлогом de и инфинитива спрягаемого глагола.

Местоимение, являющееся дополнением к глаголу, стоящему в passé immédiat, ставится перед инфинитивом:

Il vient de leur téléphoner. Nous venons de nous lever.

РАЗДЕЛ 7. Где я живу.

Тема 7.1. Место наречия при глаголе в форме сложного времени. // Текст «Meubles à crédit»

Место наречия при глаголе в форме сложного времени

В сложных временах наречия места и времени ставятся после спрягаемого глагола : je l'ai rencontré ici (я его встретил здесь), il est rentré tard (он вернулся поздно), а наречия образа действия ставятся обычно после глагола: il m'a écouté attentivement (он меня внимательно выслушал)

Тема 7.2. Время Imparfait. Рассказ про родной город.

Imparfait

Imparfait обозначает прошедшее незавершенное действие, изображаемое в процессе или в момент его протекания, причем это действие представляется как неограниченное в своем течении и не имеющее ни начала, ни конца:

Il marchait vite. Он шел быстро.

Formation de l'imparfait

Imparfait образуется путем прибавления к безударной основе présent de l'indicatif окончаний -ais, -ais, -ait, -ions, -iez, -aient: nous parl-ons — je parl-ais nous finiss-ons — je finiss-ais nous pren-ons — je pren-ais nous voy-ons — je voy-ais.

Вспомогательный глагол être и безличные глаголы falloir и pleuvoir имеют в imparfait следующую форму: être — j'étais falloir — il fallait pleuvoir — il pleuvait.

Emploi de l'imparfait

Imparfait употребляется:

1. Для обозначения прошедшего незавершенного действия в момент его протекания:

Des enfants jouaient dans la cour.

Je parlais lentement.

2. Для обозначения обычных, повторяющихся действий, имевших место в прошлом:

Elle rentrait d'habitude à six heures du soir.

Il allait voir sa mère deux fois par semaine.

Примечание. Предложения этого типа содержат обычно обстоятельственные слова, указывающие на привычность, повторность действия, например:

d'habitude, parfois, tous les matins, chaque jour, etc.

3. В различного рода описаниях, где оно служит для выражения состояния, постоянного свойства:

La maison que nous habitons n'était pas grande.

4. Для обозначения прошедшего незавершенного действия, протекающего одновременно с другим завершенным или незавершенным действием:

Здесь возможны два случая:

а) два или несколько прошедших действий протекают параллельно, и оба представлены в процессе их протекания. В таком случае глаголы употребляются в *imparfait*:

Il prenait son petit déjeuner et écoutait la radio. Он завтракал и слушал радио.

б) одно прошедшее действие представлено в процессе его протека-ния и служит фоном для другого однократного, законченного действия. В таком случае первое действие выражено в *imparfait*, а второе в *passé composé*:

Je prenais mon repas quand tu as téléphoné. Я обедал, когда ты мне позвонил.

Примечания. 1. Если речь идет о действиях длительных, но ограниченных определенными временными рамками (*longtemps, toute la matinée, deux heures, etc.*) следует употреблять *passé composé*. В русском языке в данном случае употребляется или глагол несовершенного вида, или глагол совершенного вида с приставкой про-:

Hier j'ai travaillé toute la journée dans la salle de lecture. Вчера я весь день занимался (прозанимался) в читальном зале.

Ils ont marché longtemps sans prononcer un mot. Они долго шли, не произнося ни слова.

2. В русском языке при констатации факта совершения единичного действия может употребляться глагол как совершенного, так и несовершенного вида:

Ты читал (т.е. прочитал) статью? — Да, читал (т.е. прочитал). Мы уже учили это правило.

Во французском языке в подобном случае употребляется *passé composé*: As-tu lu l'article? — Oui, je l'ai lu. Nous avons déjà étudié cette règle.

5. Частный случай употребления *imparfait*.

Imparfait часто употребляется в разговорном стиле речи в вопросительных по форме предложениях, вводимых частицей *si*:

Si nous allions nous promener? Может быть пойдём погуляем?

Не пойти ли нам погулять?

Это *imparfait* имеет побудительное значение: оно выражает предложение, приглашение сделать что-либо, предполагает реакцию на предлагаемое.

РАЗДЕЛ 8. Путешествия.

Тема 8.1. Местоименные глаголы. Особенности правописания глаголов первой группы. // Текст «Une promenade à travers Paris».

Местоименные глаголы

Многие французские глаголы, как переходные, так и непереходные, имеют местоименную форму.

! Местоименные глаголы спрягаются с двумя приглагольными местоимениями, первое из которых является подлежащим, второе — прямым или косвенным дополнением:

Je te lave (te — прямое дополнение). Je te lave les mains (te — косвенное дополнение). !
В качестве местоимений-дополнений для 1-го и 2-го лица единственного и множественного числа употребляются приглагольные местоимения me, te, nous, vous:

je me lave; tu te laves;
nous nous lavons; vous vous lavez.

Для 3-го лица обоих чисел и в инфинитиве употребляется возвратное местоимение se:
se laver; il se lave; ils se lavent.

! Местоимения-дополнения согласуются в лице и числе с подлежащим:

je te promène; nous nous reposons.

! Местоимения-дополнения стоят непосредственно перед глаголом:

je te lave; tu ne te laves pas; se lave-t-il?

Только в утвердительной форме повелительного наклонения местоимение-дополнение ставится после глагола, причем во 2-м лице единственного числа вместо местоимения te употребляется ударная форма toi: arrête-toi ici! levez-vous vite!

! Если инфинитив местоименного глагола является дополнением к сказуемому, выраженному личной формой глагола, местоимение-дополнение согласуется в лице и числе с подлежащим:

Je dois te lever à sept heures. Allons nous promener.

! В большинстве случаев французские местоименные глаголы соответствуют возвратным глаголам в русском языке:

s'intéresser — интересоваться s'arrêter — останавливаться

Но иногда французские неместоименные глаголы переводятся на русский язык глаголами возвратными и наоборот.

Особенности правописания глаголов первой группы

Глаголы I группы на -eer, -ger, -guer имеют в imparfait те же орфографические особенности, что и в présent:

а) буква с в глаголах на -eer принимает *cédille* перед окончанием, начинающимся с буквы а, т.е. во всех трех лицах единственного числа и в 3-м лице множественного числа.

je commençais, ils commençaient;

б) в глаголах на -ger перед буквой а после g пишется буква e:

tu mangeais, ils mangeaient;

в) в глаголах на -guer буква и основы сохраняется в imparfait во всех лицах единственного и множественного числа:

il conjugait, nous conjugions.

2. Глаголы I группы с основой на i типа crier, copier сохраняют i основы во всех лицах: nous criions, vous criiez.

Тема 8.2. Сравнение времен Imparfait и Passé composé. // Текст «Beaubourg». Текст «La Tour Eiffel»..

Passé composé выражает действие, которое совершилось в прошлом и закончилось, а Imparfait выражает незавершенное действие или действие, которое долго длилось в прошлом. L'imparfait выражает действие, которое длилось какой-то период времени, его можно изобразить линией. А le passé composé выражает действие, которое длилось всего одно мгновение; его можно изобразить точкой.

2. МЕТОДИЧЕСКИЕ РЕКОМЕНДАЦИИ ДЛЯ ОБУЧАЮЩИХСЯ ПО ОСВОЕНИЮ ДИСЦИПЛИНЫ (МОДУЛЯ) И САМОСТОЯТЕЛЬНОЙ РАБОТЕ

Освоение обучающимся дисциплины (модуля) предполагает изучение материалов дисциплины на аудиторных занятиях и в ходе самостоятельной работы. Аудиторные занятия проходят в форме. Самостоятельная работа включает разнообразный комплекс видов и форм работы обучающихся.

Для успешного освоения дисциплины (модуля) и достижения поставленных целей необходимо внимательно ознакомиться с рабочей программы дисциплины (модуля), доступной в электронной информационно-образовательной среде РГСУ.

Следует обратить внимание на списки основной и дополнительной литературы, на предлагаемые преподавателем ресурсы информационно-телекоммуникационной сети Интернет. Эта информация необходима для самостоятельной работы обучающегося.

При подготовке к аудиторным занятиям необходимо помнить особенности каждой формы его проведения.

Подготовка к занятию семинарского типа.

При подготовке и работе во время проведения занятий семинарского типа следует обратить внимание на следующие моменты: на процесс предварительной подготовки, на работу во время занятия, обработку полученных результатов, исправление полученных замечаний.

Предварительная подготовка к учебному занятию семинарского типа заключается в изучении теоретического материала в отведенное для самостоятельной работы время, ознакомление с инструктивными материалами с целью осознания задач практического занятия, техники безопасности при работе с приборами, веществами.

Работа во время проведения учебного занятия семинарского типа включает:

- консультирование студентов преподавателями и вспомогательным персоналом с целью предоставления исчерпывающей информации, необходимой для самостоятельного выполнения предложенных преподавателем задач.
- самостоятельное выполнение заданий согласно обозначенной рабочей программой дисциплины (модуля) тематики.

Самостоятельная работа.

Самостоятельная работа - планируемая учебная, учебно-исследовательская, научно-исследовательская работа студентов, выполняемая во внеаудиторное (аудиторное) время по заданию и при методическом руководстве преподавателя, но без его непосредственного участия (при частичном непосредственном участии преподавателя, оставляющем ведущую роль за работой студентов).

Для более углубленного изучения темы задания для самостоятельной работы рекомендуется выполнять параллельно с изучением данной темы. При выполнении заданий по возможности используйте наглядное представление материала.

Самостоятельная работа студентов в ВУЗе является важным видом учебной и научной деятельности студента. Самостоятельная работа студентов играет значительную роль в рейтинговой технологии обучения.

К современному специалисту в области медицины общество предъявляет достаточно широкий перечень требований, среди которых немаловажное значение имеет наличие у выпускников определенных навыков (компетенций) и умения самостоятельно добывать знания из различных источников, систематизировать полученную информацию, давать оценку

конкретной профессиональной ситуации. Формирование такого умения происходит в течение всего периода обучения.

В процессе самостоятельной работы студент приобретает необходимые для будущей специальности компетенции, навыки самоорганизации, самоконтроля, самоуправления, саморефлексии и становится активным самостоятельным субъектом учебной деятельности.

Самостоятельная работа студентов должна оказывать важное влияние на формирование личности будущего специалиста, его компетентность. Каждый студент самостоятельно определяет режим своей работы и меру труда, затрачиваемого на овладение учебным содержанием по каждой дисциплине. Он выполняет внеаудиторную работу по личному индивидуальному плану, в зависимости от его подготовки, времени и других условий.

Виды самостоятельной работы.

Работа с литературой.

При работе с книгой необходимо подобрать литературу, научиться правильно ее читать, вести записи. Для подбора литературы в библиотеке используются алфавитный и систематический каталоги. Важно помнить, что рациональные навыки работы с книгой - это всегда большая экономия времени и сил. Правильный подбор учебников рекомендуется преподавателем, читающим лекционный курс. Необходимая литература может быть также указана в методических разработках по данному курсу. Изучая материал по учебнику, следует переходить к следующему вопросу только после правильного уяснения предыдущего, описывая на бумаге все выкладки и вычисления (в том числе те, которые в учебнике опущены или на лекции даны для самостоятельного вывода). При изучении любой дисциплины большую и важную роль играет самостоятельная индивидуальная работа. Особое внимание следует обратить на определение основных понятий курса. Студент должен подробно разбирать примеры, которые поясняют такие определения, и уметь строить аналогичные примеры самостоятельно. Нужно добиваться точного представления о том, что изучаешь. Полезно составлять опорные конспекты. При изучении материала по учебнику полезно в тетради (на специально отведенных полях) дополнять конспект лекций. Там же следует отмечать вопросы, выделенные студентом для консультации с преподавателем. Выводы, полученные в результате изучения, рекомендуется в конспекте выделять, чтобы они при перечитывании записей лучше запоминались. Опыт показывает, что многим студентам помогает составление листа опорных сигналов, содержащего важнейшие и наиболее часто употребляемые формулы и понятия. Такой лист помогает запомнить формулы, основные положения лекции, а также может служить постоянным справочником для студента. Различают два вида чтения: первичное и вторичное. Первичное - это внимательное, неторопливое чтение, при котором можно остановиться на трудных местах.

Задача вторичного чтения - полное усвоение смысла целого (по счету это чтение может быть и не вторым, а третьим или четвертым). Самостоятельная работа с учебниками и книгами (а также самостоятельное теоретическое исследование проблем, обозначенных преподавателем на лекциях) – это важнейшее условие формирования у себя научного способа познания.

Чтение научного текста является частью познавательной деятельности. Ее цель – извлечение из текста необходимой информации. От того насколько осознанно читающим собственная внутренняя установка при обращении к печатному слову (найти нужные сведения, усвоить информацию полностью или частично, критически проанализировать материал и т.п.) во многом зависит эффективность осуществляемого действия.

Методические рекомендации по составлению конспекта:

1. Внимательно прочитайте текст. Уточните в справочной литературе непонятные слова. При записи не забудьте вынести справочные данные на поля конспекта;

2. Выделите главное, составьте план;

3. Кратко сформулируйте основные положения текста, отметьте аргументацию автора;

4. Законспектируйте материал, четко следуя пунктам плана. При конспектировании старайтесь выразить мысль своими словами. Записи следует вести четко, ясно.

5. Грамотно записывайте цитаты. Цитируя, учитывайте лаконичность, значимость мысли. В тексте конспекта желательно приводить не только тезисные положения, но и их доказательства. При оформлении конспекта необходимо стремиться к емкости каждого предложения. Мысли автора книги следует излагать кратко, заботясь о стиле и выразительности написанного. Число дополнительных элементов конспекта должно быть логически обоснованным, записи должны распределяться в определенной последовательности, отвечающей логической структуре произведения. Для уточнения и дополнения необходимо оставлять поля. Овладение навыками конспектирования требует от студента целеустремленности, повседневной самостоятельной работы.

Методические материалы по самостоятельному решению задач

При самостоятельном решении задач нужно обосновывать каждый этап решения, исходя из теоретических положений курса. Если студент видит несколько путей решения проблемы (задачи), то нужно сравнить их и выбрать самый рациональный. Полезно до начала вычислений составить краткий план решения проблемы (задачи). Решение проблемных задач или примеров следует излагать подробно, вычисления располагать в строгом порядке, отделяя вспомогательные вычисления от основных. Решения при необходимости нужно сопровождать комментариями, схемами, чертежами и рисунками. Следует помнить, что решение каждой учебной задачи должно доводиться до окончательного логического ответа, которого требует условие, и по возможности с выводом. Полученный ответ следует проверить способами, вытекающими из существа данной задачи. Полезно также (если возможно) решать несколькими способами и сравнить полученные результаты. Решение задач данного типа нужно продолжать до приобретения твердых навыков в их решении.

Методические материалы к выполнению эссе

Эссе – литературное произведение небольшого объема, обычно прозаическое, свободной композиции, передающее индивидуальные впечатления, суждения, соображения автора о той или иной проблеме, теме, о том или ином событии или явлении. Это вид самостоятельной исследовательской работы обучающихся, с целью углубления и закрепления теоретических знаний и освоения практических навыков. Цель эссе состоит в развитии самостоятельного творческого мышления и письменного изложения собственных мыслей. При написании эссе обучающийся должен представить развернутый письменный ответ на теоретический или практический актуальный вопрос, объявленный преподавателем в аудитории непосредственно перед ее написанием. В процессе написания эссе разрешается пользоваться нормативно-правовыми актами, конспектом лекций (в печатном виде). Использование интернет-ресурсов не допускается. Темы эссе преподаватель предлагает из числа тех, которые обучающиеся уже рассматривали на лекциях или семинарских занятиях, исходя из содержания заданий в составе оценочных средств. По решению преподавателя, в качестве темы эссе может быть выбрана одна или несколько тем, которые могут быть распределены между обучающимися по желанию.

Требования к выполнению эссе:

1. Проводится письменно.

2. Эссе выполняется на компьютере (гарнитура Times New Roman, шрифт 14) через 1,5 интервала с полями: верхнее, нижнее – 2; правое – 3; левое – 1,5. Отступ первой строки абзаца – 1,25. Сноски – постраничные. Таблицы и рисунки встраиваются в текст работы. При этом обязательный заголовок таблицы надо размещать над табличным полем, а рисунки сопровождать подрисуночными подписями. При включении в эссе нескольких таблиц и/или рисунков их нумерация обязательна. Обязательна и нумерация страниц. Их целесообразно проставлять внизу страницы – по середине или в правом углу. Номер страницы не ставится на титульном листе, но в общее число страниц он включается. Объем эссе, без учета приложений, не должен превышать 5 страниц. Значительное превышение установленного объема является недостатком работы и указывает на то, что обучающийся не сумел отобрать и переработать необходимый материал.

3. Работа должна содержать собственные умозаключения по сути поставленной проблемы, включать самостоятельно проведенный анализ по сути этой проблемы, выводы, обобщающие авторскую позицию по поставленной проблеме.

Критерии оценки эссе:

«Отлично» – исключительные знания материала, абсолютное понимание сути, безукоризненное знание основных понятий и положений, логически и лексически грамотно изложенный, содержательный, аргументированный, конкретный и исчерпывающий ответ.

«Хорошо» – глубокие знания материала, правильное понимание сути, знание основных понятий и положений, содержательный, полный и конкретный ответ.

«Удовлетворительно» – твердые, но недостаточно полные знания, верное понимание сути, в целом правильный ответ.

«Неудовлетворительно» – непонимание сущности задания, грубые ошибки в ответе.

Методические материалы по выполнению тестирования.

Тестовые задания содержат вопросы и 3-4 варианта ответа по базовым положениям изучаемой темы/раздела, составлены с расчетом на знания, полученные обучающимся в процессе изучения темы/раздела.

Тестовые задания выполняются в письменной форме и сдаются преподавателю, ведущему дисциплину (модуль). На выполнение тестовых заданий обучающимся отводится 45 минут.

При обработке результатов оценочной процедуры используются: критерии оценки по содержанию и качеству полученных ответов, ключи, оценочные листы.

Критерии оценки теста:

«Зачтено» - если обучающийся правильно выполнил не менее 2/3 всей работы или допустил не более одной грубой ошибки и двух недочетов, не более одной грубой и одной негрубой ошибки, не более трех негрубых ошибок, одной негрубой ошибки и трех недочетов, при наличии четырех-пяти недочетов.

«Не зачтено» - если число ошибок и недочетов превысило норму для оценки 3 или правильно выполнено менее 2/3 всей работы.

Презентация

Методические материалы к презентациям

1. Объем презентации 10 -20 слайдов.
2. На титульном слайде должно быть отражено:
 - наименование факультета;
 - тема презентации;

- фамилия, имя, отчество, направление подготовки/ специальность, направленность (профиль)/ специализация, форма обучения, номер группы автора презентации;
- фамилия, имя, отчество, степень, звание, должность руководитель работы;
- год выполнения работы.

3. В презентации должны быть отражены обоснование актуальности представляемого материала, цели и задачи работы.

4. Содержание презентации должно включать наиболее значимый материал доклада, а также, при необходимости, таблицы, диаграммы, рисунки, фотографии, карты, видео – вставки, звуковое сопровождение.

5. Заключительный слайд должен содержать информацию об источниках информации для презентации.

Критерии оценки презентации

1. Объём презентации 10 -20 слайдов.
2. Правильность оформления титульного слайда.
3. Актуальность отобранного материала, обоснованность формулировки цели и задач работы.
4. Наглядность и логичность презентации, обоснованность использования таблиц, диаграмм, рисунков, фотографий, карт, видео – вставок, звукового сопровождения; правильный выбор шрифтов, фона, других элементов дизайна слайда.
5. Объём и качество источников информации (не менее 2-х интернет – источников и не менее 2-х литературных источников).

Методические материалы по подготовке к опросу

Самостоятельная работа обучающихся включает подготовку к опросу на практических занятиях. Для этого обучающийся изучает лекции, основную и дополнительную литературу, публикации, информацию из Интернет-ресурсов.

Тема и вопросы к практическим занятиям, вопросы для самоконтроля содержатся в рабочей программе и доводятся до студентов заранее.

Для подготовки к опросу обучающемуся необходимо ознакомиться с материалом, посвященным теме практического занятия, в учебнике или другой рекомендованной литературе, конспекте лекции, обратить внимание на усвоение основных понятий дисциплины, выявить неясные вопросы и подобрать дополнительную литературу для их освещения.

Критерии оценки опроса

«Отлично»:

- дан полный, развернутый ответ на поставленный вопрос;
- в ответе прослеживается четкая структура, логическая последовательность, отражающая сущность раскрываемых понятий, теорий, явлений;
- знание по предмету демонстрируются на фоне понимания его в системе данной науки и междисциплинарных связей;
- свободное владение терминологией;
- ответы на дополнительные вопросы четкие, краткие;

«Хорошо»:

- дан полный, развернутый ответ на поставленный вопрос, показано умение выделять существенные и несущественные признаки, причинно-следственные связи;

- ответ недостаточно логичен с единичными ошибками в частностях, исправленные студентом с помощью преподавателя;
- единичные ошибки в терминологии;
- ответы на дополнительные вопросы правильные, недостаточно полные и четкие.

«Удовлетворительно»:

- ответ не полный, с ошибками в деталях, умение раскрыть значение обобщённых знаний не показано, речевое оформление требует поправок, коррекции;
- логика и последовательность изложения имеют нарушения, студент не способен самостоятельно выделить существенные и несущественные признаки и причинно-следственные связи;
- ошибки в раскрываемых понятиях, терминах;
- студент не ориентируется в теме, допускает серьезные ошибки;
- студент не может ответить на большую часть дополнительных вопросов.

«Неудовлетворительно»:

- ответ представляет собой разрозненные знания с существенными ошибками по вопросу;
- присутствуют фрагментарность, нелогичность изложения, студент не осознает связь обсуждаемого вопроса с другими объектами дисциплины, речь неграмотная;
- незнание терминологии;
- ответы на дополнительные вопросы неправильные.

Методические материалы по выполнению практического задания

При выполнении практического задания обучающийся придерживается следующего алгоритма:

1. Записать дату, тему и цель задания;
2. Ознакомиться с правилами и условия выполнения практического задания;
3. Повторить теоретические задания, необходимые для рациональной работы и других практических действий, используя конспекты лекций и рекомендованную литературу, представленной в программе;
4. Выполнить работу по предложенному алгоритму действий;
5. Обобщить результаты работы, сформулировать выводы / дать ответы на контрольные вопросы;

Работа должна быть выполнена грамотно, с соблюдением культуры изложения. При использовании данных из учебных, методических пособий и другой литературы, периодических изданий, Интернет-источников должны иметься ссылки на вышеперечисленные.

Критерии оценки практического задания:

«Отлично» – правильный ответ, дается четкое обоснование принятому решению; рассуждения четкие последовательные логические; используются ссылки на полученные при изучении дисциплины знания; правильно используются формулы, понятия, процедуры, имеющие прямое отношение к задаче для подтверждения принятого решения.

«Хорошо» – правильный ответ, дается обоснование принятому решению; но с не существенными ошибками, в рассуждениях отсутствует логическая последовательность; используются ссылки на полученные при изучении дисциплины знания, правильно используются формулы, понятия, процедуры, имеющие прямое отношение к задаче для подтверждения принятого решения.

«Удовлетворительно» – правильный ответ, допускаются грубые ошибки в обосновании принятого решения; рассуждения не последовательные сумбурные; используются ссылки на полученные при изучении дисциплины знания; используются формулы, процедуры, понятия, имеющие прямое значение для подтверждения принятого решения, однако, при обращении к ним допускаются серьезные ошибки, студент не может правильно ими воспользоваться.

«Неудовлетворительно, не зачтено» – ответ неверный, отсутствует обоснование принятому решению; студент демонстрирует полное непонимание сути вопроса.

Для оценки решения ситуационной задачи (аналитического задания):

Оценка «отлично» выставляется, если задача решена грамотно, ответы на вопросы сформулированы четко. Эталонный ответ полностью соответствует решению студента, которое хорошо обосновано теоретически.

Оценка «хорошо» выставляется, если задача решена, ответы на вопросы сформулированы не достаточно четко. Решение студента в целом соответствует эталонному ответу, но не достаточно хорошо обосновано теоретически.

Оценка «удовлетворительно» выставляется, если задача решена не полностью, ответы не содержат всех необходимых обоснований решения.

Оценка «неудовлетворительно» выставляется, если задача не решена или имеет грубые теоретические ошибки в ответе на поставленные вопросы.

3. МЕТОДИЧЕСКИЕ МАТЕРИАЛЫ, ОПРЕДЕЛЯЮЩИЕ ПРОЦЕДУРЫ ОЦЕНИВАНИЯ ЗНАНИЙ, УМЕНИЙ, НАВЫКОВ И (ИЛИ) ОПЫТА ДЕЯТЕЛЬНОСТИ, ХАРАКТЕРИЗУЮЩИХ ЭТАПЫ ФОРМИРОВАНИЯ КОМПЕТЕНЦИЙ

3.1. Организационные основы применения балльно-рейтинговой системы оценки успеваемости обучающихся по дисциплине (модулю)

Оценка качества освоения обучающимися дисциплины (модуля) реализуется в формате балльно-рейтинговой системы оценки успеваемости обучающихся (БРСО).

БРСО в ходе текущего контроля успеваемости и промежуточной аттестации осуществляется по 100-балльной шкале.

Академический рейтинг обучающегося по дисциплине (модулю) складывается из результатов:

- текущего контроля успеваемости (максимальный текущий рейтинг обучающегося 80 рейтинговых баллов);
- промежуточной аттестации (максимальный рубежный рейтинг обучающегося 20 рейтинговых баллов).

Условия оценки освоения обучающимися дисциплины (модуля) в формате БРСО доводятся преподавателем до сведения обучающихся на первом учебном занятии, а также размещены в свободном доступе в электронной информационно-образовательной среде Университета.

3.2. Проведение текущего контроля успеваемости обучающихся по дисциплине (модулю) в соответствии с балльно-рейтинговой системой оценки успеваемости обучающегося

В течение учебного семестра до промежуточной аттестации на основании утвержденной рабочей программы дисциплины (модуля) формируется текущий рейтинг обучающегося. Текущий рейтинг обучающегося складывается как сумма рейтинговых баллов, полученных им в течение учебного семестра по всем видам учебных занятий по учебной дисциплине.

В процессе текущего контроля оцениваются следующие действия обучающегося, направленные на освоение компетенций в рамках изучения учебной дисциплины:

- академическая активность (посещаемость учебных занятий, самостоятельное изучение содержания учебной дисциплины в электронной информационно-образовательной среде, соблюдение сроков сдачи практических заданий и текущих контрольных мероприятий и др.);
- выполнение и сдача текущих и итогового практических заданий (эссе, рефераты, творческие задания, кейс-задания, расчетные задания и др., активное участие в групповых интерактивных занятиях (дискуссии, WiKi-проекты и др.), защита проектов и др.);
- прохождение рубежей текущего контроля, включая соблюдение графика их прохождения в электронной информационно-образовательной среде.

Для планирования расчета текущего рейтинга обучающегося используются следующие пропорции:

Вид учебного действия	Максимальная рейтинговая оценка, баллов
академическая активность	10
практические задания	40
<i>из них: текущие практические задания</i>	20
<i>итоговое практическое задание</i>	20
рубежи текущего контроля	30
<i>ИТОГО:</i>	80

В течение учебного семестра по дисциплине (модулю) обучающимся должен быть накоплен текущий рейтинг не менее 52 рейтинговых баллов (65% от максимального значения текущего рейтинга).

Необходимыми условиями допуска обучающегося к промежуточной аттестации по дисциплине являются положительное прохождение обучающимся не менее 65% рубежей текущего контроля с накоплением не менее 65% максимального рейтингового балла за каждый рубеж текущего контроля и положительное выполнение итогового практического задания с накоплением не менее 65% максимального рейтингового балла, установленного за итоговое практическое задание.

Невыполнение вышеуказанных условий является текущей академической задолженностью, которая должна быть ликвидирована обучающимся до контрольного мероприятия промежуточной аттестации.

Сведения о наличии у обучающихся текущей академической задолженности, сроках и порядке добора рейтинговых баллов для её ликвидации доводятся до обучающихся педагогическим работником.

В случае неликвидации текущей академической задолженности, педагогический работник обязан во время контрольного мероприятия промежуточной аттестации поставить обучающемуся 0 рейтинговых баллов. В этом случае ликвидация текущей академической задолженности возможна в периоды проведения повторной промежуточной аттестации.

3.3. Проведение промежуточной аттестации обучающихся по дисциплине (модулю) в соответствии с балльно-рейтинговой системой оценки успеваемости обучающегося

Промежуточная аттестация по дисциплине (модулю) проводится в соответствии с Положением о промежуточной аттестации обучающихся по основным профессиональным

образовательным программам высшего образования – программам бакалавриата, программам специалитета в Российском государственном социальном университете и Положением о балльно-рейтинговой системе оценки успеваемости обучающихся по основным профессиональным образовательным программам высшего образования - программам бакалавриата, программам специалитета в Российском государственном социальном университете.

На промежуточную аттестацию отводится 20 рейтинговых баллов.

Ответы обучающегося на контрольном мероприятии промежуточной аттестации оцениваются педагогическим работником по 20 - балльной шкале, а итоговая оценка по дисциплине (модулю) выставляется по пятибалльной системе для дифференцированного зачета и по системе зачтено/не зачтено для зачета.

Критерии выставления оценки определяются Положением о балльно-рейтинговой системе оценки успеваемости обучающихся по основным профессиональным образовательным программам высшего образования - программам бакалавриата, программам специалитета, программам магистратуры в Российском государственном социальном университете.

В процессе определения рубежного рейтинга обучающегося используется следующая шкала:

Рубежный рейтинг	Критерии оценки освоения обучающимся учебной дисциплины в ходе контрольных мероприятий промежуточной аттестации
19-20 рейтинговых баллов	обучающийся глубоко и прочно усвоил программный материал, исчерпывающе, последовательно, грамотно и логически стройно его излагает, тесно увязывает с задачами и будущей деятельностью, не затрудняется с ответом при видоизменении задания, свободно справляется с задачами и практическими заданиями, правильно обосновывает принятые решения, умеет самостоятельно обобщать и излагать материал, не допуская
16-18 рейтинговых баллов	обучающийся твердо знает программный материал, грамотно и по существу излагает его, не допуская существенных неточностей в ответе на вопрос, может правильно применять теоретические положения и владеет необходимыми умениями и навыками при выполнении практических
13-15 рейтинговых баллов	обучающийся освоил основной материал, но не знает отдельных деталей, допускает неточности, недостаточно правильные формулировки, нарушает последовательность в изложении программного материала и испытывает затруднения в выполнении практических заданий
1-12 рейтинговых баллов	обучающийся не знает значительной части программного материала, допускает существенные ошибки, с большими затруднениями выполняет практические задания
0 рейтинговых баллов	не аттестован

Если результат контроля успеваемости в рамках проведения контрольных мероприятий промежуточной аттестации (рубежный рейтинг обучающегося) неудовлетворительный (получено менее 13 рейтинговых баллов), то промежуточная аттестация по учебной дисциплине (модулю) невозможна даже при наличии высокого текущего рейтинга, полученного по итогам текущего контроля по учебной дисциплине (модулю).

**Приложение № 1 к методическим материалам
по дисциплине. Конспекты практических
занятий по дисциплине «Второй
Иностранный язык (Французский)»**

**КОНСПЕКТЫ ПРАКТИЧЕСКИХ ЗАНЯТИЙ ПО ДИСЦИПЛИНЕ
ВТОРОЙ ИНОСТРАННЫЙ ЯЗЫК (ФРАНЦУЗСКИЙ)**

Конспект 1

1. Учебная дисциплина: «Второй Иностранный язык (Французский)»
2. Тема практического занятия: *Личные окончания глаголов первой и третьей группы: общая парадигма // Текст «Nous sommes jeudi. Il est neuf heures».*
3. Цели занятия: обогатить словарный запас обучающихся по теме практического занятия, сформировать понимание грамматического материала; развивать умения определять основную идею прочитанного текста; развивать навыки аудирования, говорения, чтения, письма, а также коммуникативную компетенцию, развивать творческие способности.
4. Структура практического занятия.

№ п/п	Содержание (кратко)	Методы и средства обучения
1.	Заявление темы, целей и задач практического занятия.	Информационно-развивающий метод: объяснение.
2.	Подробное объяснение грамматического материала. Выполнение упражнения на закрепление темы.	Информационно-развивающий метод: объяснение, беседа.
3.	Совместное чтение текста, его перевод с французского языка на русский, обсуждение вопросов по тексту. Пересказ текста	Репродуктивный метод: чтение текста, пересказ учебного материала. Творчески-воспроизводящий метод: ответ на вопросы после текста.
4.	Подведение итогов занятия. Объяснение домашнего задания.	Информационно-развивающий метод: объяснение.

5. Содержание практического занятия и взаимодействие с аудиторией.

Введение.

Формулирование темы, целей и задач практического занятия.

Вопросы к обсуждению:

1. Quel est votre nom et votre prénom?
2. Qui êtes-vous? Êtes-vous Russe?
3. Votre famille, est-elle grande ?
4. Vos parents, où travaillent-ils ?
5. Comment est votre ami (votre amie) ? Est-il(elle) gai(e), gentil(le), intelligent(e), spirituel(le)?

Практические задания:

- Текст для чтения и обсуждения:

Nous sommes jeudi. Il est neuf heures. On sonne. Notre professeur, Monsieur Lacombe, arrive. Le professeur nous dit bonjour et nous disons bonjour à notre professeur. D'abord, nous lisons des textes, nous conjugons des verbes et nous faisons des exercices de grammaire.

Ce jeudi, nous regardons aussi une émission de télévision sur les curiosités de Paris. Le film est très beau. Après le film, le professeur nous montre des images et nous pose des questions. Nous répondons à ses questions. Nous écoutons aussi le magnétophone et nous répétons après le speaker. Si nous faisons des fautes, le professeur nous corrige. Le professeur dit que nous fai-sons des progrès.

Вопросы к тексту:

1. Quel jour sommes-nous? 2. A quelle heure sonne-t-on? 3. Que dit le professeur à ses élèves? 4. Les élèves que répondent-ils à leur professeur? 5. Les élèves que font-ils d'abord? 6. Qu'est-ce que les élèves regardent ce jeudi? 7. Est-ce que le film est beau? 8. Les élèves écoutent-ils le magné-tophone? 9. Répètent-ils le texte après le speaker? 10. Que fait le professeur si les élèves font des fautes? 11. Qu'est-ce que le profeseur montre à ses élèves? 12. Le professeur pose-t-il des questions? 13. Les élèves répondent-ils aux questions du professeur? 14. Que dit le professeur à ses élèves?

- Пример лексико-грамматического упражнения:

Задание 1. Поставьте глаголы, стоящие в скобках, в настоящем времени:

1. Je (chercher) mon crayon. 2. Nous (regarder) la télévision. 3. (Restes-tu à la maison? 4. Je (écouter) ces disques. 5. On (sonner) à la porte. 6. Nous (dessiner) leur portrait. 7. Ils (apporter) une bonne nouvelle. 8. Nous (assister) à ce match. 9. On ne (fumer) pas ici.

Требования к выполнению практического задания: 1) Знание базовых грамматических единиц, использование грамматики текущей темы, владение базовой лексикой в дополнение к лексике темы. 2) Понимание взаимосвязи лексики, грамматики и синтаксиса в предложении.

Конспект 2

1. Учебная дисциплина: «Второй Иностраннный язык (Французский)»

2. Тема практического занятия: *Определенный артикль: случаи употребления // Текст «Alain Dupont».*

3. Цели занятия: обогатить словарный запас обучающихся по теме практического занятия, сформировать понимание грамматического материала; развивать умения определять основную идею прочитанного текста; развивать навыки аудирования, говорения, чтения, письма, а также коммуникативную компетенцию, развивать творческие способности.

4. Структура практического занятия.

№ п/п	Содержание (кратко)	Методы и средства обучения
1.	Заявление темы, целей и задач практического занятия.	Информационно-развивающий метод: объяснение.
2.	Подробное объяснение грамматического материала. Выполнение упражнения на закрепление темы.	Информационно-развивающий метод: объяснение, беседа.
3.	Совместное чтение текста, его перевод с французского языка на русский, обсуждение вопросов по тексту. Пересказ текста	Репродуктивный метод: чтение текста, пересказ учебного

		материала. Творчески-воспроизводящий метод: ответ на вопросы после текста.
4.	Подведение итогов занятия. Объяснение домашнего задания.	Информационно-развивающий метод: объяснение.

5. Содержание практического занятия и взаимодействие с аудиторией.

Введение.

Формулирование темы, целей и задач практического занятия.

Вопросы к обсуждению:

1. Quelle langue parlez-vous ?
2. Lisez-vous (écrivez-vous) en français (en anglais, en allemand, en chinois)?
3. Qu'est-ce que vous étudiez?
4. Vous êtes étudiant de quelle année?
5. À quelle faculté faites-vous vos études?

Практические задания:

- Текст для чтения и обсуждения:

Alain Dupont habite Amiens, cinq, rue Jasmin. Il étudie à la Faculté de médecine. Cette année, il termine ses études, il va devenir médecin. Alain travaille ferme. Dès le matin, il est assis à sa table, il prépare son premier examen.

Le téléphone sonne. Alain décroche. C'est sa soeur Germaine qui l'appelle de Paris. Elle dit à son frère que mardi, après-demain, elle revient à Amiens.

Mardi, à cinq heures quinze, Alain est déjà à la gare. Il regarde sa montre. Il est cinq heures vingt. Le train va arriver.

Вопросы к тексту:

1. Où habite Alain Dupont? 2. Où fait-il ses études? 3. Que veut-il devenir? 4. Est-ce qu'il termine ses études cette année? 5. Que fait-il dès le matin? 6. Alain a-t-il une soeur? 7. Qui appelle Alain de Paris? 8. Que dit Germaine à son frère? 9. A quelle heure Alain arrive-t-il à la gare? 10. A quelle heure arrive le train?

- Пример лексико-грамматического упражнения:

Задание 1. Ответьте на вопросы в утвердительной или в отрицательной форме, употребляя местоимения *le, la, les*:

1. Montre-t-il sa maison à ses amis? 2. Sait-il ton nom? 3. Étudiez-vous la grammaire russe? 4. Retrouvez-vous vos amis à la sortie du stade? 5. Écou-tez-vous ces disques? 6. Voulez-vous acheter cette montre? 7. Corrige-tu toujours tes fautes? 8. Peux-tu me donner le numéro de téléphone de la secrétaire? 9. Est-ce que vous apprenez par coeur les textes que vous étudiez?

Требования к выполнению практического задания: 1) Знание базовых грамматических единиц, использование грамматики текущей темы, владение базовой лексикой в дополнение к лексике темы. 2) Понимание взаимосвязи лексики, грамматики и синтаксиса в предложении.

Конспект 3

1. Учебная дисциплина: «Второй Иностранный язык (Французский)»

2. Тема практического занятия: Притяжательные прилагательные: общая парадигма. Указательные прилагательные: общая парадигма. // Рассказ про себя, про хобби и увлечения.

3. Цели занятия: обогатить словарный запас обучающихся по теме практического занятия, сформировать понимание грамматического материала; развивать умения определять основную идею прочитанного текста; развивать навыки аудирования, говорения, чтения, письма, а также коммуникативную компетенцию, развивать творческие способности.

4. Структура практического занятия.

№ п/п	Содержание (кратко)	Методы и средства обучения
1.	Заявление темы, целей и задач практического занятия.	Информационно-развивающий метод: объяснение.
2.	Подробное объяснение грамматического материала. Выполнение упражнения на закрепление темы.	Информационно-развивающий метод: объяснение, беседа.
3.	Рассказ про себя, про хобби и увлечения.	Творчески-воспроизводящий метод: составление собственного текста для устного выступления
4.	Фонетический диктант (запись слов и фраз со слуха).	Репродуктивный метод: написание текста под диктовку
5.	Подведение итогов занятия. Объяснение домашнего задания.	Информационно-развивающий метод: объяснение.

5. Содержание практического занятия и взаимодействие с аудиторией.

Введение.

Формулирование темы, целей и задач практического занятия.

Вопросы к обсуждению:

1. Que faites-vous le soir ?
2. Êtes-vous fatigué le soir ?
3. Que faites-vous dans la vie?
4. Est-ce que vous faites vos études à l'université et vous travaillez aussi?

Практические задания:

• *Составление монологических высказываний по теме «Мои хобби и увлечения».*

• *Пример лексико-грамматического упражнения:*

Задание 1. а) Употребите притяжательные прилагательные, согласуя их с подлежащим:

1. Vous parlez à ... professeur. 2. Écoutons ... amis. 3. J'appelle ... soeur au téléphone. 4. Mes amis arrivent avec ... femmes. 5. Cet élève aime ... éco-le. 6. Les garçons révisent ... leçons. 7. Répétez ... question, s'il vous plaît! 8. Corrigez-vous ... fautes? 9. Chaque matin, je lis ... journal. 10.

Ils terminent ... études. 11. Marthe téléphone à ... amis. 12. Joue avec ... petite soeur. 13. Je bavarde avec ... amie Juliette. 14, Michel va à Toulouse avec ... équipe.

b) *Переведите, употребляя притяжательные прилагательные:*

1. Мальчик показывает свои отметки отцу. 2. Ты ищешь свою ручку? — Нет, я ищу карандаш. 3. Повтори, пожалуйста, свой вопрос. Я повторяю вопрос. 4. Исправьте ошибки. 5. Они всегда исправляют свои ошибки. 6. Поговори с преподавателем. 7. Каждое утро после завтрака он читает газету. 8. Я разговариваю с другом. 9. Вы пишете брату? — Нет, я пишу сестре. 10. Где живет твоя подруга? 11. Куда ты идешь? — К брату, 12. Кому вы звоните? — Отцу. 13. Скажите, пожалуйста, свою фамилию. 14. Ты уезжаешь с братом? — Нет, я еду один.

• **Фонетический диктант** (запись слов и фраз со слуха).

Пример фраз для записи со слуха:

Pierre, Gérard et Martin sont les amis de Germain. Pierre est écrivain, Gérard est peintre. Martin est ingénieur. Gérard parle à ses amis de la peinture et de ses peintres préférés. Les amis l'écoutent avec intérêt. Tous s'intéressent à l'art.

Cet élève travaille bien. Il est très appliqué. Alain revient de l'institut à quatre heure vingt. Lucien téléphone à Germain et le prévient de sa visite. Les jeunes filles viennent du magasin.

Требования к выполнению практического задания: 1) Знание базовых грамматических единиц, использование грамматики текущей темы, владение базовой лексикой в дополнение к лексике темы. 2) Понимание взаимосвязи лексики, грамматики и синтаксиса в предложении.

Конспект 4

1. Учебная дисциплина: «Второй Иностранный язык (Французский)»

2. Тема практического занятия: *Неопределенный артикль: общая парадигма. // Текст «Jacques Leblanc».*

3. Цели занятия: обогатить словарный запас обучающихся по теме практического занятия, сформировать понимание грамматического материала; развивать умения определять основную идею прочитанного текста; развивать навыки аудирования, говорения, чтения, письма, а также коммуникативную компетенцию, развивать творческие способности.

4. Структура практического занятия.

№ п/п	Содержание (кратко)	Методы и средства обучения
1.	Заявление темы, целей и задач практического занятия.	Информационно-развивающий метод: объяснение.
2.	Подробное объяснение грамматического материала. Выполнение упражнения на закрепление темы.	Информационно-развивающий метод: объяснение, беседа.
3.	Совместное чтение текста, его перевод с французского языка на русский, обсуждение вопросов по тексту. Пересказ текста	Репродуктивный метод: чтение текста, пересказ учебного материала. Творчески-воспроизводящий метод: ответ на вопросы после текста.

4.	Подведение итогов занятия. Объяснение домашнего задания.	Информационно-развивающий метод: объяснение.
----	--	--

5. Содержание практического занятия и взаимодействие с аудиторией.

Введение.

Формулирование темы, целей и задач практического занятия.

Вопросы к обсуждению:

1. Où habitez-vous dans un appartement ou dans une maison?
2. Où aimeriez-vous vivre dans un appartement ou dans une maison? Pourquoi?
3. Connaissez-vous vos voisins?

Практические задания:

•Текст для чтения и обсуждения

Jacques Leblanc est interprète au Ministère des affaires étrangères. Il habite assez près du ministère dans une vieille maison de la rue Bonaparte. Son appartement n'est pas grand, mais confortable. Il se compose de deux pièces: une salle de séjour et une chambre à coucher.

La salle de séjour est une grande pièce carrée avec une large fenêtre qui donne sur la cour. Une grande bibliothèque occupe le mur de gauche. Contre le mur opposé, se trouve un meuble avec un poste de télévision et une chaîne Hi-Fi.

Au fond de la pièce il y a un divan et une petite table ronde. Le plancher est recouvert d'une moquette beige.

La chambre à coucher est petite. Il y a là un lit et un placard où Jacques range ses vêtements.

Jacques va souvent en mission à l'étranger. S'il ne quitte pas Paris, il ren-tre vers six heures. Après le dîner, il sort souvent avec des amis.

Вопросы к тексту:

1. Où travaille Jacques Leblanc? 2. Où habite-t-il? 3. A-t-il un grand ap-partement? 4. Combien (сколько) de pièces y a-t-il dans son appartement? 5. Où donne la fenêtre de la salle de séjour? 6. Quels meubles se trouvent dans la salle de séjour? 7. Où se trouve la bibliothèque? 8. Jacques a-t-il un poste de télévision et une chaîne Hi-Fi? 9. Qu'est-ce qu'il y a au fond de la salle de séjour? 10. Comment est sa chambre à coucher? 11. Où Jacques range-t-il ses vêtements? 12. Jacques va-t-il souvent en mission? 13. A quelle heure revient-il du bureau? 14. Que fait-il après le dîner?

•Пример лексико-грамматического упражнения:

Задание 1. Употребите определенный или неопределенный артикль:

1. C'est... serviette. C'est... serviette de Julie. ... serviette est sur ... bu-reau. 2. Pierre a ... belle serviette. 3. Sur la table il y a ... dictionnaire. 4. J'ai-me ... musique. 5. Marie adore ... roses. 6. Le père de Pierre est directeur de ... usine. 7. Le matin il va à ... usine. 8. Ce n'est pas ... université, c'est... insti-tut. 9. Ce n'est pas ... ville, c'est... cité. 10. Robert écrit ... article, c'est... article sur ... cinéma. 11. J'ai ... cours à deux heures. 12. ... cours finissent à quatre heures.

Требования к выполнению практического задания: 1) Знание базовых грамматических единиц, использование грамматики текущей темы, владение базовой лексикой в дополнение к лексике темы. 2) Понимание взаимосвязи лексики, грамматики и синтаксиса в предложении.

Конспект 5

1. Учебная дисциплина: «Второй Иностранный язык (Французский)»

2. Тема практического занятия: *оборот «il y a». // Описание своей комнаты.*

3. Цели занятия: обогатить словарный запас обучающихся по теме практического занятия, сформировать понимание грамматического материала; развивать умения определять основную идею прочитанного текста; развивать навыки аудирования, говорения, чтения, письма, а также коммуникативную компетенцию, развивать творческие способности.

4. Структура практического занятия.

№ п/п	Содержание (кратко)	Методы и средства обучения
1.	Заявление темы, целей и задач практического занятия.	Информационно-развивающий метод: объяснение.
2.	Подробное объяснение грамматического материала. Выполнение упражнения на закрепление темы.	Информационно-развивающий метод: объяснение, беседа.
3.	Описание своей комнаты.	Творчески-воспроизводящий метод: составление собственного текста для устного выступления
4.	Подведение итогов занятия. Объяснение домашнего задания.	Информационно-развивающий метод: объяснение.

5. Содержание практического занятия и взаимодействие с аудиторией.

Введение.

Формулирование темы, целей и задач практического занятия.

Вопросы к обсуждению:

1. Décrivez la salle d'étude où vous vous trouvez maintenant..
2. Décrivez votre cuisine.

Практические задания:

- Составление монологических высказываний по теме «Моя комната».
- Пример лексико-грамматического упражнения:

Задание 1. Заполните пропуски глаголом *être* или оборотом *il y a*:

1. Sur cette place ... un cinéma. 2. Le cinéma ... près du métro. 3. Près de la table ... une chaise. 4. La chaise ... près de la fenêtre. 5. Cet exercice ... à la page neuf. 6. A la page neuf... quatre exercices. 7. ... une belle fontaine sur cette place. 8. La cabine téléphonique ... près de la sortie. 9. A la sortie du métro ... des cabines téléphoniques.

Требования к выполнению практического задания: 1) Знание базовых грамматических единиц, использование грамматики текущей темы, владение базовой лексикой в дополнение к лексике темы. 2) Понимание взаимосвязи лексики, грамматики и синтаксиса в предложении.

Конспект 6

1. Учебная дисциплина: «Второй Иностранный язык (Французский)»

2. Тема практического занятия: Наречия en, y. Вопросительные наречия quand, comment. Порядок слов в предложениях, начинающихся с вопросительных наречий quand и comment.

3. Цели занятия: обогатить словарный запас обучающихся по теме практического занятия, сформировать понимание грамматического материала; развивать умения определять основную идею прочитанного текста; развивать навыки аудирования, говорения, чтения, письма, а также коммуникативную компетенцию, развивать творческие способности.

4. Структура практического занятия.

№ п/п	Содержание (кратко)	Методы и средства обучения
1.	Заявление темы, целей и задач практического занятия.	Информационно-развивающий метод: объяснение.
2.	Подробное объяснение грамматического материала. Выполнение упражнения на закрепление темы.	Информационно-развивающий метод: объяснение, беседа.
3.	Фонетический диктант	Репродуктивный метод: написание текста на слух
4.	Выполнение заданий по прослушанному тексту и последующее его обсуждение	Репродуктивный метод: восприятие текста на слух и дальнейшее выполнение заданий по нему
5.	Подведение итогов занятия. Объяснение домашнего задания.	Информационно-развивающий метод: объяснение.

5. Содержание практического занятия и взаимодействие с аудиторией.

Введение.

Формулирование темы, целей и задач практического занятия.

Вопросы к обсуждению:

1. Combien d'étages y a-t-il dans votre maison?
2. Comment est votre appartement?
3. Combien de pièces y a-t-il dans votre appartement?

Практические задания:

•Пример лексико-грамматического упражнения:

Задание 1. Употребите наречие en или у:

1. Combien de jours vas-tu rester à la campagne? — Je vais ... rester deux jours. 2. C'est votre placard? Qu'est-ce que vous ... mettez? 3. Tu vas au cinéma? — Non, je ... viens. 4. Il ouvre son attaché-case et... sort (вынимаем) ses livres. 5. Elle ouvre la fenêtre et regarde dans la cour; son garçon ... joue avec ses petits amis. 6. A quelle heure le train arrive-t-il à Pétersbourg? — Il ... arrive à 7 heures. 7. J'aime ce vase, d'habitude je ... mets des roses. 8. Tu pars? — Oui, je vais à Londres. — Tu ... vas seul? — Non, je ... vais avec ma femme. — Quand allez-vous ... revenir? — Nous pensons ... revenir dans quinze jours.

• Фонетический диктант (запись слов и фраз со слуха).

Пример фраз для записи со слуха:

Pierre, Gérard et Martin sont les amis de Germain. Pierre est écrivain, Gérard est peintre. Martin est ingénieur. Gérard parle à ses amis de la peinture et de ses peintres préférés. Les amis l'écoutent avec intérêt. Tous s'intéressent à l'art.

Cet élève travaille bien. Il est très appliqué. Alain revient de l'institut à quatre heure vingt. Lucien téléphone à Germain et le prévient de sa visite. Les jeunes filles viennent du magasin.

• Выполнение заданий по прослушанному тексту и последующее его обсуждение.

Пример одного из заданий аудирования:

Задание 1. Choisissez vrai ou faux.

1. L'homme connaît la femme.
2. C'est samedi.
3. La femme sort ce soir.
4. Samedi, elle dort.
5. L'homme n'est pas content.

Требования к выполнению практического задания: 1) Знание базовых грамматических единиц, использование грамматики текущей темы, владение базовой лексикой в дополнение к лексике темы. 2) Понимание взаимосвязи лексики, грамматики и синтаксиса в предложении.

Конспект 7

1. Учебная дисциплина: «Второй Иностранный язык (Французский)»
2. Тема практического занятия: Порядок слов в вопросительном предложении, начинающемся с наречия combien. // Текст «Trois étudiants, trois grands amis».
3. Цели занятия: обогатить словарный запас обучающихся по теме практического занятия, сформировать понимание грамматического материала; развивать умения определять основную идею прочитанного текста; развивать навыки аудирования, говорения, чтения, письма, а также коммуникативную компетенцию, развивать творческие способности.
4. Структура практического занятия.

№ п/п	Содержание (кратко)	Методы и средства обучения
-------	---------------------	----------------------------

1.	Заявление темы, целей и задач практического занятия.	Информационно-развивающий метод: объяснение.
2.	Подробное объяснение грамматического материала. Выполнение упражнения на закрепление темы.	Информационно-развивающий метод: объяснение, беседа.
3.	Совместное чтение текста, его перевод с французского языка на русский, обсуждение вопросов по тексту. Пересказ текста	Репродуктивный метод: чтение текста, пересказ учебного материала. Творчески-воспроизводящий метод: ответ на вопросы после текста.
4.	Подведение итогов занятия. Объяснение домашнего задания.	Информационно-развивающий метод: объяснение.

5. Содержание практического занятия и взаимодействие с аудиторией.

Введение.

Формулирование темы, целей и задач практического занятия.

Вопросы к обсуждению:

1. À quelle heure déjeunez-vous ?
2. À quelle heure partez-vous ?
3. A quelle heure commencent vos cours ?
4. A quelle heure finissent-ils ?
5. Combien de cours avez-vous chaque jour ?

Практические задания:

• *Текст для чтения и обсуждения*

Trois étudiants, trois grands amis, Louis, François et Antoine, habitent Paris, mais ils ne sont pas Parisiens. Ils n'ont même pas de parents à Paris. Antoine est de Blois. La ville natale de François est Rouen. La famille de Louis habite Louhans.

Antoine, François et Louis font leurs études à la Faculté de droit. Tous les trois habitent une vieille maison peu confortable, non loin de la Sorbonne. Chacun a une petite chambre sous le toit. Souvent il y fait froid en hiver.

En été, quand il fait chaud, ils aiment travailler dans le Jardin du Luxembourg qui se trouve près de la Sorbonne. Ils choisissent un coin calme, s'installent sur des chaises et lisent. Dans le jardin il y a toujours beaucoup d'étudiants qui viennent s'y reposer après les cours ou préparer leurs examens.

Вопросы к тексту:

1. Comment s'appellent les trois amis? 2. Quelle ville habitent-ils? 3. Sont-ils Parisiens? 4. Ont-ils des parents à Paris? 5. Quelle est la ville natale de François? 6. A quelle faculté les trois amis font-ils leurs études? 7. Comment est la maison où ils habitent? 8. Fait-il chaud dans leur mansarde en hiver? 9. Où se trouve le Jardin du Luxembourg? 10. Y a-t-il beaucoup d'étudiants au Jardin du Luxembourg? 11. Que viennent-ils y faire?

•Пример лексико-грамматического упражнения:

Задание 1. Переведите:

1. Сколько человек изучает французский язык в вашем институте? 2. Сколько языков изучают эти студенты? 3. Сколько тетрадей хочет купить Мари? 4. Сколько инженеров работает на этом заводе? 5. Сколько детей у этой женщины? 6. Сколько упражнений надо сделать? 7. Сколько студентов сдают экзамен в субботу? 8. Сколько экзаменов сдают студенты вашей группы?

Требования к выполнению практического задания: 1) Знание базовых грамматических единиц, использование грамматики текущей темы, владение базовой лексикой в дополнение к лексике темы. 2) Понимание взаимосвязи лексики, грамматики и синтаксиса в предложении.

Конспект 8

1. Учебная дисциплина: «Второй Иностранный язык (Французский)»

2. Тема практического занятия: Местоимение *cela*. Опускание неопределенного артикля после отрицания. Неупотребление артикля после количественных наречий. // Описание фотографий, на которых изображена группа людей.

3. Цели занятия: обогатить словарный запас обучающихся по теме практического занятия, сформировать понимание грамматического материала; развивать умения определять основную идею прочитанного текста; развивать навыки аудирования, говорения, чтения, письма, а также коммуникативную компетенцию, развивать творческие способности.

4. Структура практического занятия.

№ п/п	Содержание (кратко)	Методы и средства обучения
1.	Заявление темы, целей и задач практического занятия.	Информационно-развивающий метод: объяснение.
2.	Подробное объяснение грамматического материала. Выполнение упражнения на закрепление темы.	Информационно-развивающий метод: объяснение, беседа.
3.	Составление диалогических и монологических высказываний с описанием фотографий, на которых изображена группа людей.	Творчески-воспроизводящий метод
4.	Устная защита письменной работы на занятии.	Творчески-воспроизводящий метод
4.	Подведение итогов занятия. Объяснение домашнего задания.	Информационно-развивающий метод: объяснение.

5. Содержание практического занятия и взаимодействие с аудиторией.

Введение.

Формулирование темы, целей и задач практического занятия.

Вопросы к обсуждению:

1. Que prenez-vous pour aller à l'université ?
2. À quelle heure revenez-vous de l'université ?
3. Que faites-vous après les cours?
4. Aimez-vous la musique, le tennis, le patinage artistique?

Практические задания:

• *Составление диалогических и монологических высказываний с описанием фотографий, на которых изображена группа людей.*

• *Примеры лексико-грамматических упражнений:*

Задание 1. Ответьте на следующие вопросы сначала утвердительно, а затем отрицательно:

1. Avez-vous une carte de France? 2. Aimez-vous les bananes? 3. Avez-vous un cours de français lundi? 4. Ces élèves étudient-ils le français? 5. Vos frères ont-ils des enfants? 6. Ecoutez-vous la radio le matin? 7. Votre soeur a-t-elle des amis à Paris? 8. Posez-vous des questions à votre professeur? 9. Re-gardez-vous la télévision chaque jour? 10. Ecrivez-vous une dictée demain?

Задание 2. Ответьте на следующие вопросы, употребляя количественные наречия beaucoup, peu, assez, trop:

1. Fait-il des fautes dans ses dictées? 2. Y a-t-il des théâtres et des musées dans votre ville? 3. Faites-vous des exercices de phonétique? 4. Y a-t-il des disques étrangers dans votre collection? 5. Ecrivez-vous des dictées? 6. Ecris-tu des lettres? 7. Y a-t-il des magasins dans cette rue? 8. Donne-t-on des films étrangers dans les cinémas de Moscou? 9. Avez-vous des photos de vos amis? 10. Votre fils a-t-il des amis? 11. As-tu des pommes pour faire une tarte?

• *Устная защита письменной работы на занятии.*

Задание: Каждому студенту необходимо подготовить своё резюме на английском языке, описать в нём уровень образования, опыт работы и личные качества. К резюме необходимо подготовить эссе на тему «Pourquoi je dois travailler ici?», которое студенты будут представлять на занятии вместе со своим резюме.

Требования к выполнению практического задания: 1) Знание базовых грамматических единиц, использование грамматики текущей темы, владение базовой лексикой в дополнение к лексике темы. 2) Понимание взаимосвязи лексики, грамматики и синтаксиса в предложении.

Конспект 9

1. Учебная дисциплина: «Второй Иностранный язык (Французский)»
2. Тема практического занятия: *Личные окончания глаголов первой и третьей группы: общая парадигма // Текст «Nous sommes jeudi. Il est neuf heures».*
3. Цели занятия: обогатить словарный запас обучающихся по теме практического занятия, сформировать понимание грамматического материала; развивать умения определять

основную идею прочитанного текста; развивать навыки аудирования, говорения, чтения, письма, а также коммуникативную компетенцию, развивать творческие способности.

4. Структура практического занятия.

№ п/п	Содержание (кратко)	Методы и средства обучения
1.	Заявление темы, целей и задач практического занятия.	Информационно-развивающий метод: объяснение.
2.	Подробное объяснение грамматического материала. Выполнение упражнения на закрепление темы.	Информационно-развивающий метод: объяснение, беседа.
3.	Совместное чтение текста, его перевод с французского языка на русский, обсуждение вопросов по тексту. Пересказ текста	Репродуктивный метод: чтение текста, пересказ учебного материала. Творчески-воспроизводящий метод: ответ на вопросы после текста.
4.	Подведение итогов занятия. Объяснение домашнего задания.	Информационно-развивающий метод: объяснение.

5. Содержание практического занятия и взаимодействие с аудиторией.

Введение.

Формулирование темы, целей и задач практического занятия.

Вопросы к обсуждению:

1. Quelles langues étrangères apprenez-vous?
2. En quelle langue écrivez-vous\lisez-vous?
3. Aimez-vous le français?
4. Quel jour de la semaine apprends-tu le français ?

Практические задания:

•Текст для чтения и обсуждения:

Robert Boissy a vingt-huit ans. Il est journaliste de radio à RTL1 (Radio-Télé-Luxembourg). Il prépare des reportages pour la rubrique « Nouvelles de culture ». Il a toujours beaucoup de travail. Chaque matin, il assiste à la conférence de la rédaction avec tous les autres journalistes. A cette réunion il apprend où il va faire ses reportages. Il assiste souvent à des répétitions de spectacles et de concerts. Il prend des interviews à des critiques, à des met-teurs en scène, à des comédiens, à des spectateurs. Ensuite il revient chez lui et il rédige des articles. Le soir, il passe à la rédaction et laisse ses articles au studio. Le speaker les lit au micro le lendemain.

Le métier de journaliste de radio est difficile, mais Robert le trouve pas-sionnant parce qu'il rencontre beaucoup de gens et tient les auditeurs au cou-rant de la vie culturelle du pays.

Вопросы к тексту:

1. Quel âge a Robert Boissy?
2. Qui est-il et où travaille-t-il?
3. Pour quelle rubrique fait-il ses reportages?
4. A-t-il beaucoup de travail?
5. Pourquoi doit-il passer chaque matin à la rédaction?
6. Qu'est-ce qu'il fait dans la journée (днем)?
7. A qui prend-il des interviews?
8. Combien de fois par jour va-t-il à la rédaction?
9. Pourquoi y revient-il le soir?
10. Lit-il ses reportages à la radio?
11. Qui les lit à la radio?
12. Quand peut-on écouter ses reportages?
13. Robert aime-t-il son métier?

14. *Comment le trouve-t-il?* 15. *Pourquoi le trouve-t-il passionnant?* 16. *Son métier qu'est-ce qu'il lui permet (permet) de faire?*

•Пример лексико-грамматического упражнения:

Задание 1. Переведите следующие слова и используйте их в предложениях:

в среду, утром, в эту пятницу, по четвергам, в этом году, сегодня вечером.

1. *Nous n'avons pas de cours* 2. *Nous passons notre examen* 3.... *les cours finissent à deux heures.* 4. *... tu peux écouter ce concert à la radio.* 5. *...je préfère prendre le café.* 6. *... l'été est très chaud.*

Требования к выполнению практического задания: 1) Знание базовых грамматических единиц, использование грамматики текущей темы, владение базовой лексикой в дополнение к лексике темы. 2) Понимание взаимосвязи лексики, грамматики и синтаксиса в предложении.

Конспект 10

1. Учебная дисциплина: «Второй Иностраный язык (Французский)»

2. Тема практического занятия: *Местоимение en. Количественные числительные. // Описание одного из дней рождений.*

3. Цели занятия: обогатить словарный запас обучающихся по теме практического занятия, сформировать понимание грамматического материала; развивать умения определять основную идею прочитанного текста; развивать навыки аудирования, говорения, чтения, письма, а также коммуникативную компетенцию, развивать творческие способности.

4. Структура практического занятия.

№ п/п	Содержание (кратко)	Методы и средства обучения
1.	Заявление темы, целей и задач практического занятия.	Информационно-развивающий метод: объяснение.
2.	Подробное объяснение грамматического материала. Выполнение упражнения на закрепление темы.	Информационно-развивающий метод: объяснение, беседа.
3.	Составление диалогических и монологических высказываний на тему празднования одного из своих дней рождений.	Творчески-воспроизводящий метод
4.	Устная защита презентации на занятии.	Творчески-воспроизводящий метод
5.	Подведение итогов занятия. Объяснение домашнего задания.	Информационно-развивающий метод: объяснение.

5. Содержание практического занятия и взаимодействие с аудиторией.

Введение.

Формулирование темы, целей и задач практического занятия.

Вопросы к обсуждению:

1. Aimez-vous aller à la campagne?
2. Comment est votre maison de campagne?
3. Que faites-vous à la campagne?
4. Allez-vous à la mer en été?
5. Quel est votre passé-temps préféré au bord de la mer?

Практические задания:

• *Составление диалогических и монологических высказываний на тему празднования одного из своих дней рождений.*

• *Примеры лексико-грамматических упражнений:*

Задание 1. Ответьте в утвердительной и отрицательной форме, употребляя местоимение en:

1. Avez-vous un poste de télévision? Et votre ami en a-t-il un? 2. Avez-vous des livres français? 3. Achetez-vous des journaux français? 4. Avez-vous un cours de français samedi? 5. Faites-vous des progrès en français? 6. Avez-vous un dictionnaire français-russe? 7. Avez-vous des parents à Moscou? 8. Avez-vous des amis à l'étranger? 9. Achetez-vous souvent des fleurs? 10. Offrez-vous des fleurs à votre mère pour son anniversaire? 11. Faites-vous déjà des projets pour cet été? 12. Donne-t-on des films étrangers dans les cinémas de Moscou?

• *Устная защита презентации на занятии.*

Необходимо собрать и интересно представить информацию о национальных праздниках Франции или России на французском языке.

Требования к выполнению практического задания: 1) Знание базовых грамматических единиц, использование грамматики текущей темы, владение базовой лексикой в дополнение к лексике темы. 2) Понимание взаимосвязи лексики, грамматики и синтаксиса в предложении.

Конспект 11

1. Учебная дисциплина: «Второй Иностранный язык (Французский)»

2. Тема практического занятия: Артикль и предлоги перед существительными, обозначающими названия месяцев и времен года. Употребление числительных в датах. Обозначение года. // Текст «Le 14 juillet».

3. Цели занятия: обогатить словарный запас обучающихся по теме практического занятия, сформировать понимание грамматического материала; развивать умения определять основную идею прочитанного текста; развивать навыки аудирования, говорения, чтения, письма, а также коммуникативную компетенцию, развивать творческие способности.

4. Структура практического занятия.

№	Содержание (кратко)	Методы и средства обучения
---	---------------------	----------------------------

п/п		
1.	Заявление темы, целей и задач практического занятия.	Информационно-развивающий метод: объяснение.
2.	Подробное объяснение грамматического материала. Выполнение упражнения на закрепление темы.	Информационно-развивающий метод: объяснение, беседа.
3.	Совместное чтение текста, его перевод с французского языка на русский, обсуждение вопросов по тексту. Пересказ текста	Репродуктивный метод: чтение текста, пересказ учебного материала. Творчески-воспроизводящий метод: ответ на вопросы после текста.
4.	Подведение итогов занятия. Объяснение домашнего задания.	Информационно-развивающий метод: объяснение.

5. Содержание практического занятия и взаимодействие с аудиторией.

Введение.

Формулирование темы, целей и задач практического занятия.

Вопросы к обсуждению:

1. Quels sont les mois de l'année?
2. Quel est votre mois préféré? Pourquoi?
3. Quelle est votre saison préférée?

Практические задания:

- Текст для чтения и обсуждения

LE 14 JUILLET

Le 14 juillet est la fête nationale de la France. Ce jour-là, les Français et les Françaises célèbrent l'anniversaire de la prise de la Bastille, ancienne prison d'Etat, détruite par le peuple français en 1789.

Toutes les villes et tous les villages sont en fête. Les drapeaux tricolores flottent sur toutes les façades. Les estrades, dressées à tous les carrefours, les terrasses de cafés sont ornées de guirlandes et de lampions.

C'est une fête à mille visages. Elle commence la veille par des retraites aux flambeaux⁴ et des bals dans les rues. Tout le monde est dehors. On se dirige vers les places où des orchestres jouent des airs à la mode. On danse jusque tard dans la nuit.

Le 14 juillet, dès le matin, on entend partout la musique militaire. A 9 heures du matin des revues militaires commencent dans la capitale et dans toutes les grandes villes. Des hôtes étrangers viennent assister au défilé du 14 juillet à Paris. Les troupes défilent devant le président de la République. En même temps, dans les villages, les fanfares ouvrent la marche en jouant des airs militaires. Et derrière elles, tous les habitants défilent dans les rues. C'est le 14 juillet officiel.

Mais le 14 juillet de la rue, c'est autre chose. C'est une journée de gloire républicaine. Ce jour-là, toute la France a l'air de danser la Carmagnole, puisque c'est la fête de la République, la fête de la liberté. Des orchestres jouent sur les places et aux coins des rues. On chante «la Marseillaise», l'hymne national de la France.

Le soir des feux d'artifice illuminent le ciel. Mais la fête ne s'arrête pas là. Des bals recommencent. On danse et on chante toute la nuit. Tout le monde est gai. De tous côtés on entend des rires et des plaisanteries. Toute la France célèbre ce grand jour.

Вопросы к тексту:

1. Quand le peuple français célèbre-t-il sa fête nationale? 2. Pourquoi les Français célèbrent-ils leur fête nationale le 14 juillet? 3. Quelle est l'année de la prise de la Bastille? 4. Comment sont les villes et les villages le 14 juillet? 5. Quand commence la fête? Comment se déroule-t-elle? 6. Comment se déroule le 14 juillet officiel? 7. Qui assiste à la cérémonie officielle? 8. Pourquoi dit-on que c'est une fête à mille visages? 9. Que symbolise cette journée pour les Français? 10. Qu'est-ce que la Carmagnole? Pourquoi la danse-t-on ce jour-là? 11. Comment finit cette journée de fête? 12. Quelles sont les fêtes traditionnelles célébrées en France? 13. Savez-vous pourquoi l'hymne national de la France s'appelle «la Marseillaise»? Qui en est l'auteur? Quelle est la date de sa création? 14. Comment se déroule la cérémonie de la célébration du 14 juillet à La Rochelle?

•Пример лексико-грамматического упражнения:

Задание 1. Répondez aux questions:

1. Quel est le dernier mois de l'année? 2. Quels sont les mois de printemps? 3. Quel est le premier mois d'été? et le dernier? 4. Combien de saisons y a-t-il dans une année? Quelles sont ces saisons? 5. Combien de mois y a-t-il dans chaque saison? 6. En quelle saison fait-il surtout froid? 7. En quelle saison pleut-il d'habitude?

Задание 2. Traduisez:

a) 1. Какой сейчас месяц? — Сейчас декабрь. 2. Какой первый месяц года? 3. Какие зимние месяцы? 4. Июнь, июль, август — летние месяцы. 5. Мы отмечаем этот праздник в декабре. 6. В марте в Москве еще холодно.

Требования к выполнению практического задания: 1) Знание базовых грамматических единиц, использование грамматики текущей темы, владение базовой лексикой в дополнение к лексике темы. 2) Понимание взаимосвязи лексики, грамматики и синтаксиса в предложении.

Конспект 12

1. Учебная дисциплина: «Второй Иностранный язык (Французский)»

2. Тема практического занятия: Причастие прошедшего времени. // Текст «De la maternelle à l'université».

3. Цели занятия: обогатить словарный запас обучающихся по теме практического занятия, сформировать понимание грамматического материала; развивать умения определять основную идею прочитанного текста; развивать навыки аудирования, говорения, чтения, письма, а также коммуникативную компетенцию, развивать творческие способности.

4. Структура практического занятия.

№ п/п	Содержание (кратко)	Методы и средства обучения
1.	Заявление темы, целей и задач практического	Информационно-развивающий

	занятия.	метод: объяснение.
2.	Подробное объяснение грамматического материала. Выполнение упражнения на закрепление темы.	Информационно-развивающий метод: объяснение, беседа.
3.	Совместное чтение текста, его перевод с французского языка на русский, обсуждение вопросов по тексту. Пересказ текста	Репродуктивный метод: чтение текста, пересказ учебного материала. Творчески-воспроизводящий метод: ответ на вопросы после текста.
4.	Защита проектов	Творчески-воспроизводящий метод
5.	Подведение итогов занятия. Объяснение домашнего задания.	Информационно-развивающий метод: объяснение.

5. Содержание практического занятия и взаимодействие с аудиторией.

Введение.

Формулирование темы, целей и задач практического занятия.

Вопросы к обсуждению:

1. Les écoles non mixtes sont-elles meilleures que les écoles mixtes? Justifiez votre réponse.
2. Décrivez la méthode d'enseignement Montessori. Quelle est votre opinion sur ce style d'enseignement?

Практические задания:

- Текст для чтения и обсуждения

De la maternelle à l'université

Octobre 1970. Je vais à l'école pour la première fois! Je me rappelle ... Maman vient avec moi. Oh! l'école n'est pas loin: c'est la « maternelle » de notre quartier. Et à Strasbourg il y a une école maternelle dans chaque quartier. Mais mon sac est lourd: il est plein de feuilles de papier pour dessiner et pour apprendre à écrire. A l'école, nous jouons aussi avec nos amis de classe. Nous restons six heures par jour en classe. C'est long!

A six ans, je change d'école. Mon sac devient plus lourd avec mes livres de classe: un livre de français et un livre de calcul. L'année suivante, nous apprenons l'histoire et la géographie.

A dix ans, je fête mon anniversaire avec Joël et Nicole, mes meilleurs amis de classe. Je suis avec eux dans la même classe depuis trois ans. Mais nous quittons l'école primaire à la fin de l'année. Bientôt, le collège...

Le collège est de l'autre côté de la ville. Je dois prendre l'autobus. Joël et Nicole vont dans la même école, mais nous ne sommes plus dans la même classe. Je fais la connaissance de nouveaux amis: Béatrice et Guillaume. J'ai plusieurs professeurs maintenant... Et j'ai aussi beaucoup de livres de classe!

A 15 ans, j'entre en classe de seconde. Maintenant, je suis au lycée. Béatrice et Guillaume ne sont plus avec moi. Béatrice, elle, préfère quitter l'école à 16 ans et devenir coiffeuse. Guillaume, lui, est parti à la rentrée dans un lycée d'enseignement professionnel: il veut devenir plombier. Moi, je veux passer mon baccalauréat à 17 ans et devenir journaliste. J'ai encore trois années de lycée, puis trois années à l'université. A la fin des études, il faut réussir ses examens pour avoir la licence de journalisme.

- Пример лексико-грамматического упражнения:

Задание 1. Complétez les phrases par des participes passés formés sur les verbes suivants:

organiser, recommander, étudier, dessiner, fermer, passer

1. C'est une conférence ... par les étudiants de cinquième année. 2. L'enfant s'arrête devant une porte 3. Révisez les règles ... à la leçon précédente. 4. Je n'oublie pas les jours ... dans votre pays. 5. Je lis les articles ... par notre professeur. 6. Je vais vous faire voir un portrait... par ma soeur.

- Защита проекта

Необходимо разработать рекламное описание по профилю своей специальности, подготовить его презентацию на французском языке с обоснованием актуальности данной специальности; желательно разработать макет рекламного макета для дня открытых дверей.

Требования к выполнению практического задания: 1) Знание базовых грамматических единиц, использование грамматики текущей темы, владение базовой лексикой в дополнение к лексике темы. 2) Понимание взаимосвязи лексики, грамматики и синтаксиса в предложении.

Конспект 13

1. Учебная дисциплина: «Второй Иностранный язык (Французский)»

2. Тема практического занятия: *Время Passé composé. // Текст «Une année scolaire en classe de 4-e».*

3. Цели занятия: обогатить словарный запас обучающихся по теме практического занятия, сформировать понимание грамматического материала; развивать умения определять основную идею прочитанного текста; развивать навыки аудирования, говорения, чтения, письма, а также коммуникативную компетенцию, развивать творческие способности.

4. Структура практического занятия.

№ п/п	Содержание (кратко)	Методы и средства обучения
1.	Заявление темы, целей и задач практического занятия.	Информационно-развивающий метод: объяснение.
2.	Подробное объяснение грамматического материала. Выполнение упражнения на закрепление темы.	Информационно-развивающий метод: объяснение, беседа.
3.	Совместное чтение текста, его перевод с французского языка на русский, обсуждение вопросов по тексту. Пересказ текста	Репродуктивный метод: чтение текста, пересказ учебного материала. Творчески-воспроизводящий метод: ответ на вопросы после текста.
4.	Подведение итогов занятия. Объяснение домашнего задания.	Информационно-развивающий метод: объяснение.

5. Содержание практического занятия и взаимодействие с аудиторией.

Введение.

Формулирование темы, целей и задач практического занятия.

Вопросы к обсуждению:

1. Les écoles devraient-elles consacrer plus de temps à enseigner les compétences dont les gens ont besoin pour trouver un emploi?
2. Pensez-vous que l'université devrait être gratuite pour tous?

Практические задания:

- *Текст для чтения и обсуждения*

UNE ANNÉE SCOLAIRE EN CLASSE DE 4^e

Voici un entretien que nous venons d'avoir avec des élèves au C.E.S.1 de Bourg-la-Reine2.

Comment se passe une année scolaire en France? Allons le demander à Bruno et à Sandrine. Ils sont en classe de 4^e au C.E.S. de Bourg-la-Reine, à quelques kilomètres de Paris.

— *Bruno, vous allez en classe, toi et Sandrine, dans un C.E.S. Qu'est-ce que c'est, un C.E.S.?*

— *C'est un collège d'enseignement secondaire. Les élèves vont au col-lège de la classe de 6^e à la classe de 3^e avant d'aller au lycée.*

— *Quelles sont vos heures de classe?*

— *Nous avons des cours le matin de 8 heures ou 9 heures à midi et de 13 heures 30 à 16 heures 30.*

Chaque cours dure une heure. Nous n'allons pas en classe le mercredi après-midi et le samedi après-midi.

— *Mais vous ne travaillez pas tout le temps. Qu'est-ce que vous avez comme vacances3 pendant l'année?*

— *Nous avons une semaine de vacances à la Toussaint4, au commence-ment du mois de novembre, une quinzaine de jours de vacances de Noël5, huit jours de vacances en février, une douzaine de jours de vacances de Pâques6, huit jours à la Pentecôte7, au mois de mai, puis, en juillet, commen-cent les grandes vacances, qui durent jusqu'à la mi-septembre.*

— *Quels sont les moments les plus importants8 de l'année scolaire?*

— *Au commencement du mois d'octobre, dit Sandrine, nous élisons deux délégués de classe. Ce sont, le plus souvent, un garçon et une fille. Ils sont choisis pour discuter avec les professeurs de tous les problèmes de la classe. A la fin de chaque trimestre, il y a un «conseil de classe» avec les professeurs, les délégués des parents d'élèves, les délégués des élèves et le directeur du C.E.S. pour étudier le travail de chaque élève. Et, à la fin du troisième trimestre, le conseil de classe décide si nous pouvons passer dans la classe suivante ou si nous devons recommencer une année dans la même classe.*

— *C'est important, une classe de 4^e?*

— *Oui, je crois, dit Bruno, il y a beaucoup de travail et il n'est pas faci-le de passer en 3^e à la fin de l'année.*

— *Mais, vous allez sûrement y arriver!*

D'après Quoi de neuf?

- *Пример лексико-грамматического упражнения:*

Задание 1. Mettez les verbes entre parenthèses au passé composé:

1. La discussion (durer) deux heures. 2. Je (rencontrer) cet homme deux ou trois fois. 3. Ils (appeler) un taxi, 4. Je (ranger) tes vêtements dans mon ar-moire. 5. Elle (lever) la tête et (regarder) Charles avec attention. 6. Il y a deux jours ils (célébrer) leur anniversaire de mariage. 7. Nous (accompagner) nos amis à la gare. 8. Tu (oublier) de les prévenir. 9. Vous (laisser) la lettre sur le bureau. 10. On (sonner) et nous (quitter) la salle. 11. Ils (terminer) leurs étu-des l'année passée. 12. Je (acheter) une chaîne acoustique japonaise. 13. Ils (gagner) le match pour la coupe du pays.

Требования к выполнению практического задания: 1) Знание базовых грамматических единиц, использование грамматики текущей темы, владение базовой лексикой в дополнение к лексике темы. 2) Понимание взаимосвязи лексики, грамматики и синтаксиса в предложении.

Конспект 14

1. Учебная дисциплина: «Второй Иностранный язык (Французский)»

2. Тема практического занятия: *Futur immediate. Passé immédiat. // Рассказ о своих ближайших планах по поводу обучения.*

3. Цели занятия: обогатить словарный запас обучающихся по теме практического занятия, сформировать понимание грамматического материала; развивать умения определять основную идею прочитанного текста; развивать навыки аудирования, говорения, чтения, письма, а также коммуникативную компетенцию, развивать творческие способности.

4. Структура практического занятия.

№ п/п	Содержание (кратко)	Методы и средства обучения
1.	Заявление темы, целей и задач практического занятия.	Информационно-развивающий метод: объяснение.
2.	Подробное объяснение грамматического материала. Выполнение упражнения на закрепление темы.	Информационно-развивающий метод: объяснение, беседа.
3.	Рассказ о своих ближайших планах по поводу обучения.	Творчески-воспроизводящий метод.
4.	Подведение итогов занятия. Объяснение домашнего задания.	Информационно-развивающий метод: объяснение.

5. Содержание практического занятия и взаимодействие с аудиторией.

Введение.

Формулирование темы, целей и задач практического занятия.

Вопросы к обсуждению:

1. Comment trouver un bon emploi après l'université?
2. L'enseignement privé doit-il exister?

Практические задания:

- Составление монологических высказываний по теме «Мои ближайшие планы по поводу обучения».

- Пример лексико-грамматического упражнения:

Задание 1. Traduisez en utilisant le futur immédiat.

1. Подожди минутку, я сейчас приготовлю кофе. 2. Не уходите, доктор сейчас придет. 3. Мы сейчас вам все это покажем. 4. Что вы собираетесь делать сегодня вечером? 5. Я тороплюсь, сейчас будет звонок. 6. Когда вы собираетесь обсудить этот вопрос? 7. Одну минуту, пожалуйста, я сейчас дам тебе ее телефон. 8. Не уходи, я быстро вернусь. 9. Что ты будешь делать? — Послушаю пластинки.

Задание 2. Dites au passé immédiat:

je dîne; tu arrives; elle part; nous revenons; vous déjeunez; ils rentrent; je l'entends; tu les vois; il me téléphone; on sonne; nous l'élistons; vous les réunissez; ils leur répondent.

- *Сбор работ с эссе*

Примерный перечень тем для подготовки эссе:

1. Les enseignants devraient-ils être rémunérés en fonction des résultats aux examens de leurs élèves?
2. Le but de l'enseignement secondaire est de vous préparer à la vie.
3. Enseignement à distance.

Требования к выполнению практического задания: 1) Знание базовых грамматических единиц, использование грамматики текущей темы, владение базовой лексикой в дополнение к лексике темы. 2) Понимание взаимосвязи лексики, грамматики и синтаксиса в предложении.

Конспект 15

1. Учебная дисциплина: «Второй Иностранный язык (Французский)»
2. Тема практического занятия: Место наречия при глаголе в форме сложного времени. // Текст «Meubles à credit»..
3. Цели занятия: обогатить словарный запас обучающихся по теме практического занятия, сформировать понимание грамматического материала; развивать умения определять основную идею прочитанного текста; развивать навыки аудирования, говорения, чтения, письма, а также коммуникативную компетенцию, развивать творческие способности.
4. Структура практического занятия.

№ п/п	Содержание (кратко)	Методы и средства обучения
1.	Заявление темы, целей и задач практического занятия.	Информационно-развивающий метод: объяснение.
2.	Подробное объяснение грамматического материала. Выполнение упражнения на закрепление темы.	Информационно-развивающий метод: объяснение, беседа.
3.	Совместное чтение текста, его перевод с французского языка на русский, обсуждение вопросов по тексту. Пересказ текста	Репродуктивный метод: чтение текста, пересказ учебного материала. Творчески-воспроизводящий метод: ответ на вопросы после текста.
4.	Подведение итогов занятия. Объяснение домашнего задания.	Информационно-развивающий метод: объяснение.

5. Содержание практического занятия и взаимодействие с аудиторией.

Введение.

Формулирование темы, целей и задач практического занятия.

Вопросы к обсуждению:

1. Quelle est votre ville natale?

2. Pourquoi cet endroit est-il célèbre ?
3. Quel est votre endroit préféré dans votre ville ou village ? Pourquoi l'aimez-vous?

Практические задания:

- Текст для чтения и обсуждения

MEUBLES À CRÉDIT

Depuis toujours Martine rêvait d'avoir pour mari Daniel Donelle. Lui ou personne. C'était son seul rêve chimérique. Tous les autres rêves de Martine étaient modestes et réalisables. Maintenant qu'elle avait Daniel, elle rêvait d'un petit appartement modeste, aux portes de Paris. Ils devaient avoir un appartement bien à eux. Elle le voulait. Elle voyait déjà dans tous les détails son appartement à elle: les fleurs dans les vases, les lampes, les tableaux.

L'appartement était tel que l'avait rêvé Martine: aéré, clair, confortable. Il était encore vide, il n'y avait presque pas de meubles, juste un lit, trois tabourets, une table de cuisine, Il n'y avait pas de téléphone. On ne pouvait encore inviter personne.

Daniel commençait à s'habituer à ces deux pièces vides, les trois tabourets, l'ampoule sans abat-jour, les deux tasses, les deux assiettes achetées à l'Uni-Prix.

«C'est bon de vivre ainsi, pensait-il, on a besoin de peu de choses en réalité.»

Ils avaient la joie d'être ensemble...

Un jour Daniel est arrivé à l'improviste, à cause de cette absence de téléphone. Il a trouvé Martine dans la cuisine avec un monsieur. Un peu gênée, elle a dit:

— Monsieur est représentant d'une maison qui vend des meubles à crédit.

— Madame a choisi un ensemble-studio, le voici! le représentant a ouvert devant Daniel un catalogue. — Madame a un bon goût. C'est jeune, c'est moderne, c'est à la mode... L'armoire à glace, le bahut pour la vaisselle.

— Tu comprends, a dit Martine, l'armoire à glace, on va le mettre dans la chambre ...

— Madame est très pratique, a dit le représentant. Et le petit divan, c'est mieux que plusieurs chaises. Et si vous avez quelqu'un à coucher, c'est très commode. Il y a aussi un rayon pour les livres.

— Vous ne vendez pas de livres à crédit? a demandé Daniel, sarcastique. Il ne voulait pas de bonheur à crédit.

— Non, Monsieur, je regrette.

— Laisse donc, Daniel, tu ne comprends rien aux meubles, a dit Martine Monsieur, laissez-moi ce catalogue, je vais réfléchir.

D'après E. Triolet, Roses à crédit

- Примеры лексико-грамматических упражнений:

Задание 1. Traduisez les séries ci-dessous:

Я хорошо вас понял; он еще не вернулся, мы много танцевали, они его уже предупредили, я мало путешествовал, ты плохо выучил урок, он мне еще не звонил, вы достаточно работали.

Задание 2. Répondez aux questions en employant a) mal, bien; b) déjà, encore:

a) 1. Comment a-t-il prononcé ce son? 2. Comment avez-vous travaillé cette semaine? 3. Comment cet élève a-t-il répondu aujourd'hui? 4. Comment votre ami a-t-il passé ses examens? 5. Comment avez-vous passé ce dimanche?

b) 1. Avez-vous rendu le manuel à votre ami? 2. Vos parents sont-ils partis? 3. Avons-nous appris ce poème? 4. Votre ami a-t-il vu ce film? 5. Leur avez-vous annoncé votre départ?

Требования к выполнению практического задания: 1) Знание базовых грамматических единиц, использование грамматики текущей темы, владение базовой лексикой в дополнение к лексике темы. 2) Понимание взаимосвязи лексики, грамматики и синтаксиса в предложении.

Конспект 16

1. Учебная дисциплина: «Второй Иностранный язык (Французский)»
2. Тема практического занятия: *Temps Imparfait*. // Рассказ про родной город.
3. Цели занятия: обогатить словарный запас обучающихся по теме практического занятия, сформировать понимание грамматического материала; развивать умения определять основную идею прочитанного текста; развивать навыки аудирования, говорения, чтения, письма, а также коммуникативную компетенцию, развивать творческие способности.
4. Структура практического занятия.

№ п/п	Содержание (кратко)	Методы и средства обучения
1.	Заявление темы, целей и задач практического занятия.	Информационно-развивающий метод: объяснение.
2.	Подробное объяснение грамматического материала. Выполнение упражнения на закрепление темы.	Информационно-развивающий метод: объяснение, беседа.
3.	Рассказ про родной город	Творчески-воспроизводящий метод
4.	Защита проекта	Творчески-воспроизводящий метод
4.	Подведение итогов занятия. Объяснение домашнего задания.	Информационно-развивающий метод: объяснение.

5. Содержание практического занятия и взаимодействие с аудиторией.

Введение.

Формулирование темы, целей и задач практического занятия.

Вопросы к обсуждению:

1. Quelle est votre attitude envers votre ville ou village?
2. Allez-vous rester dans votre ville ou village après avoir obtenu votre diplôme universitaire ou déménager ailleurs? Pourquoi?
3. Quelles attractions recommandez-vous de visiter dans votre ville?

Практические задания:

- Составление монологических высказываний по теме «Мой родной город».
- Пример лексико-грамматического упражнения:

Задание 1. Mettez les verbes entre parenthèses à l'impératif:

1. *Il va faire froid ce soir, (prendre) ta veste.* 2. *Si tu veux te lever tôt, (se coucher) à dix heures.* 3. *Vous voulez téléphoner? Alors, (appeler) d'ici.* 4. *Ne (rester) pas chez vous pendant les vacances, (faire) un voyage!* 5. *Si tu es fatigué, (se promener) un peu.* 6. *Paul, (faire) bien attention quand tu traverses la rue.* 7. *Chers collègues, (prendre) place, s'il vous plaît.* 8. *Ne (parler) pas, (écouter) bien votre camarade.* 9. *(Savoir) écouter l'avis de vos collègues.* 10. *Ne (s'installer) pas près de la fenêtre si vous avez froid.* 11. *(Sortir) de chez toi à l'heure pour ne pas venir en retard.* 12. *(Se dépêcher), il ne nous reste que 10 minutes.*

• **Защита проекта**

Студенту необходимо разработать план туристической поездки: обозначить направление, выбрать ключевые достопримечательности маршрута, найти информацию о них. Результатом проекта должна стать презентация маршрута на французском языке.

Требования к выполнению практического задания: 1) Знание базовых грамматических единиц, использование грамматики текущей темы, владение базовой лексикой в дополнение к лексике темы. 2) Понимание взаимосвязи лексики, грамматики и синтаксиса в предложении.

Конспект 17

1. Учебная дисциплина: «Второй Иностранный язык (Французский)»

2. Тема практического занятия: Местоименные глаголы. Особенности правописания глаголов первой группы. // Текст «Une promenade à travers Paris».

3. Цели занятия: обогатить словарный запас обучающихся по теме практического занятия, сформировать понимание грамматического материала; развивать умения определять основную идею прочитанного текста; развивать навыки аудирования, говорения, чтения, письма, а также коммуникативную компетенцию, развивать творческие способности.

4. Структура практического занятия.

№ п/п	Содержание (кратко)	Методы и средства обучения
1.	Заявление темы, целей и задач практического занятия.	Информационно-развивающий метод: объяснение.
2.	Подробное объяснение грамматического материала. Выполнение упражнения на закрепление темы.	Информационно-развивающий метод: объяснение, беседа.
3.	Совместное чтение текста, его перевод с французского языка на русский, обсуждение вопросов по тексту. Пересказ текста	Репродуктивный метод: чтение текста, пересказ учебного материала. Творчески-воспроизводящий метод: ответ на вопросы после текста.
4.	Подведение итогов занятия. Объяснение домашнего задания.	Информационно-развивающий метод: объяснение.

5. Содержание практического занятия и взаимодействие с аудиторией.

Введение.

Формулирование темы, целей и задач практического занятия.

Вопросы к обсуждению:

1. Quelle est la différence entre un touriste et un voyageur?
2. Préférez-vous voyager seul ou accompagné?
3. Pourquoi est-il important de voyager?

Практические задания:

- Текст для чтения и обсуждения

UNE PROMENADE À TRAVERS PARIS

Léon Dubois est originaire d'Avignon. Il y est né, y est allé au collège, puis au lycée. A 19 ans il a obtenu son baccalauréat et, après son service militaire, il est parti à Marseille où il a trouvé une place d'employé dans un bureau du port.

Un jour, son ami de collège Gaston Longet, qui vit maintenant à Paris, l'invite à venir passer quelques jours dans la capitale. Léon n'a pas encore eu l'occasion d'aller à Paris, c'est pourquoi il accepte avec joie cette invitation. La veille de son départ, il envoie à Gaston un télégramme pour le prévenir de son arrivée.

Le 3 juillet Léon a quitté Marseille par le train du soir et le lendemain à 9 heures du matin, il est arrivé à Paris. Ne voulant pas gêner son ami, il a décidé de descendre dans un petit hôtel près de la gare de Lyon. Le jour même de son arrivée, il est allé rendre visite à son ami qui a été très content de le revoir. Les amis ont causé longtemps, puis ils ont décidé de faire une promenade à travers Paris. Avant tout, Gaston a voulu montrer à Léon le panorama de la ville du haut de la Tour Eiffel. Ils ont pris le métro et sont descendus à la station Champ-de-Mars. Ils sont montés en ascenseur au dernier étage de la Tour qui a 300 mètres de haut. De là une belle vue s'ouvre sur Paris: des maisons, des tours, des jardins, les rubans verts des boulevards, la Seine avec ses trente ponts.

— *Regarde, dit Gaston à son ami, là-bas au milieu de la Seine dans l'île de la Cité on voit les tours carrées de Notre-Dame. Là, sur la rive gauche, se trouve le Quartier latin, le quartier des étudiants.*

— *Et qu'est-ce qu'on voit là, sur la rive droite?*

— *Ça, c'est l'Arc de Triomphe.*

— *Et cette longue avenue? Ce sont les Champs-Élysées, n'est-ce pas?*

— *Oui, c'est cela, ce sont les Champs-Élysées qui vont de la place Charles de Gaulle à la place de la Concorde que tu vois là, à droite.*

— *Et les Grands Boulevards?*

— *Les Grands Boulevards sont plus loin. Allons-y si tu veux.*

Une heure après, les jeunes gens marchent le long d'un boulevard. C'est une large rue plantée de vieux arbres. Sur les trottoirs il y a beaucoup de passants. Léon regarde les voitures qui passent, les gens qui se promènent ou vont à leurs affaires. Il admire les belles maisons, s'arrête devant les vitrines des magasins.

Le soir vient. Les jeunes gens sont fatigués. Ils entrent dans un restaurant pour dîner et pour se reposer un peu. Après le dîner, ils continuent leur promenade. Ils vont jusqu'à la place de l'Opéra où Léon admire la belle façade du célèbre théâtre. Ensuite ils descendent dans le métro pour aller finir la soirée chez la sœur de Gaston, Suzanne.

Вопросы к тексту:

1. De quelle ville Léon Dubois est-il originaire? 2. Dans quels établissements d'enseignement est-il allé? 3. A quel âge a-t-il obtenu son bac? 4. Qu'a-t-il fait après son service militaire? 5. A-t-il eu jusque-là l'occasion d'aller à Paris? 6. Qui l'a invité à venir à Paris? 7. Qu'a fait Léon pour prévenir son ami de son arrivée? 8. Où Léon est-il descendu à Paris? 9. Qu'a-t-il fait le jour même de son arrivée? 10. Les amis ont-ils été contents de se revoir? 11. Qu'ont-ils décidé de faire? 12. Qu'est-ce qu'ils ont voulu voir avant tout? 13. Qu'est-ce qu'ils ont pris pour aller jusqu'au Champ-de-Mars? 14. Comment sont-ils montés sur la Tour? 15. Combien de mètres de haut la Tour Eiffel a-t-elle? 16. Que voit-on du haut de la Tour? 17. Qu'est-ce qui se trouve au milieu de la Seine? 18. Où se trouve Notre-Dame? 19. Où se trouve le Quartier latin? 20. Sur quelle rive se trouvent l'Arc de Triomphe et les Champs-Élysées? 21. Y a-t-il beaucoup de passants et de

voitures sur les Grands Boulevards? 22. Qu'admire Léon dans les rues? 23. Que font les jeunes gens quand le soir vient? 24. Où vont-ils après le dîner? 25. Où vont-ils finir la soirée?

- Пример лексико-грамматического упражнения:

Задание 1. Mettez les verbes entre parenthèses au passé composé:

1. Je (se promener) sur les boulevards.
2. Votre montre (s'arrêter).
3. Tu (se dépêcher) de partir.
4. Ils (se rencontrer) dans le métro.
5. Vous (se tromper).
6. Je (se reposer) bien.
7. Nous (s'arrêter) au coin de la rue.
8. Vous (se réunir) trop tard.

Требования к выполнению практического задания: 1) Знание базовых грамматических единиц, использование грамматики текущей темы, владение базовой лексикой в дополнение к лексике темы. 2) Понимание взаимосвязи лексики, грамматики и синтаксиса в предложении.

Конспект 18

1. Учебная дисциплина: «Второй Иностранный язык (Французский)»

2. Тема практического занятия: Сравнение времен Imparfait и Passé composé. // Текст «Beaubourg». Текст «La Tour Eiffel».

3. Цели занятия: обогатить словарный запас обучающихся по теме практического занятия, сформировать понимание грамматического материала; развивать умения определять основную идею прочитанного текста; развивать навыки аудирования, говорения, чтения, письма, а также коммуникативную компетенцию, развивать творческие способности.

4. Структура практического занятия.

№ п/п	Содержание (кратко)	Методы и средства обучения
1.	Заявление темы, целей и задач практического занятия.	Информационно-развивающий метод: объяснение.
2.	Подробное объяснение грамматического материала. Выполнение упражнения на закрепление темы.	Информационно-развивающий метод: объяснение, беседа.
3.	Совместное чтение текста, его перевод с французского языка на русский, обсуждение вопросов по тексту. Пересказ текста	Репродуктивный метод: чтение текста, пересказ учебного материала. Творчески-воспроизводящий метод: ответ на вопросы после текста.
4.	Подведение итогов занятия. Объяснение домашнего задания.	Информационно-развивающий метод: объяснение.

5. Содержание практического занятия и взаимодействие с аудиторией.

Введение.

Формулирование темы, целей и задач практического занятия.

Вопросы к обсуждению:

1. Quels sont les conseils de voyage pour les visiteurs de votre pays?
2. Voyager élargit-il nos horizons?

Практические задания:

- *Текст для чтения и обсуждения:*

1. BEAUBOURG

Le Centre national d'art et de culture Georges Pompidou a été inauguré le 31 janvier 1977. Comme il a été construit sur le plateau Beaubourg, les gens l'appellent plus familièrement Beaubourg. Avant même de commencer à fonctionner, le Centre a suscité bien des débats.

Cette immense construction de verre et d'acier ne ressemble pas aux musées classiques. Son architecture est très originale. Les ascenseurs, les escaliers mécaniques sont enfermés dans de grands tubes en couleur qui se trouvent sur la façade du bâtiment. On le compare le plus souvent à une usine pétrochimique, c'est pourquoi il a reçu le surnom de « raffinerie ».

Beaubourg compte quatre grands secteurs: la Bibliothèque publique d'information de quatre mille places avec une médiathèque, une salle de spectacles et une cinémathèque, le Musée national d'art moderne, le Centre de création industrielle (CCI) et l'Institut de recherche musicale.

La Bibliothèque occupe trois étages. On y trouve 500 000 volumes. Elle dispose de 200 000 diapositives et de 15 000 microfilms. Cette bibliothèque est ouverte à tous, alors que la Bibliothèque Nationale est réservée aux chercheurs. Elle est en libre-service: on prend les livres soi-même et on les laisse sur les tables en partant. Dans la salle d'actualité on peut lire les hebdomadaires, les mensuels, les derniers livres parus. Il y a aussi une bibliothèque pour les enfants de 4 à 14 ans. La médiathèque équipée de 40 cabines permet d'apprendre différentes langues étrangères.

Des troupes de théâtre jouent des spectacles dans une salle de spectacles de 600 places, des écrivains y présentent leurs livres au public.

La cinémathèque dispose d'une salle de 250 places qui permet à tous de voir ou de revoir les oeuvres les plus importantes du cinéma de toutes les époques.

Dans le Musée national d'art moderne on trouve des collections nationales, des oeuvres de 1905 à nos jours, des expositions temporaires.

Le Centre de création industrielle est un musée de type nouveau qui s'occupe surtout d'urbanisme. Il organise des expositions originales qui attirent un grand public. Il y a aussi un atelier pour enfants où 20 animateurs spécialisés peuvent s'occuper de 500 enfants par jour.

Le Centre reçoit jusqu'à 10 000 visiteurs par jour, sept jours par semaine, de 10 h du matin à 10 h du soir. Il est devenu non seulement le monument le plus célèbre de Paris, mais une cathédrale de la culture, car il a attiré un public nouveau qui n'allait ni au théâtre, ni dans les musées, ni dans les bibliothèques. Il a ouvert la culture à tous.

2. LA TOUR EIFFEL

En 1887, pour l'Exposition Universelle, qui devait s'ouvrir à Paris en 1889, on a commencé à construire, sous la direction de l'ingénieur Eiffel, une grande tour connue aujourd'hui sous le nom de la Tour Eiffel.

La tour se trouve sur la rive gauche, tout près de la Seine, sur le Champ-de-Mars. Elle a 300 mètres de haut, et on la voit bien de tous les côtés de Paris et même des environs. Elle a trois plates-formes qui se trouvent à 57 m, à 115 m et à 276 m de haut. Sur ces plates-formes il y a des cafés, des restaurants, des kiosques où l'on vend des souvenirs.

Les touristes et les étrangers qui viennent à Paris vont visiter avant tout la Tour Eiffel. On y monte en ascenseur. Si l'on veut monter à pied, il faut gravir 1710 marches.

Aujourd'hui la Tour Eiffel n'est pas seulement une construction curieuse. Elle est utilisée pour la radiodiffusion et la télévision dans la région parisienne. C'est aussi l'antenne du poste T.S.F.4 qui relie Paris au monde entier.

•Пример лексико-грамматического упражнения:

Задание 1. Mettez les verbes entre parenthèses au passé composé ou à l'imparfait:

1. Nous (passer) la nuit à bavarder. 2. Quand je (entrer), elles (bavarder) gaiement. 3. Pierre Roulin (reconnaître) Moreau à l'arrêt de l'autobus. Parfois ils (prendre) l'autobus ensemble. 4. Il (prendre) l'autobus à huit heures vingt et il (arriver) à la banque vers neuf heures moins dix. 5. Je (avoir) mal au pied et je (marcher) lentement. 6. Je ne le (attendre) pas longtemps. 7. Pendant des années, il (rester) loin de son pays. 8. Il ne (aimer) pas voyager, il (quitter) rarement sa maison.

•Сбор работ с эссе

Примерный перечень тем для подготовки эссе:

1. Le tourisme virtuel est la meilleure façon de voyager
2. Les voyages éducatifs élargissent vraiment les horizons.
3. Un explorateur célèbre et ses exploits.

Требования к выполнению практического задания: 1) Знание базовых грамматических единиц, использование грамматики текущей темы, владение базовой лексикой в дополнение к лексике темы. 2) Понимание взаимосвязи лексики, грамматики и синтаксиса в предложении.

ЛИСТ РЕГИСТРАЦИИ ИЗМЕНЕНИЙ

№ п/п	Содержание изменения	Реквизиты документа об утверждении изменения	Дата введения изменения
1.			
2.			
3.			
4.			



**Министерство науки и высшего образования Российской Федерации
Федеральное государственное бюджетное образовательное учреждение
высшего образования
«Российский государственный социальный университет»**

УТВЕРЖДАЮ

Заведующий кафедрой
прав человека

_____ М.В. Афонин

«26» апреля 2023 г.

МЕТОДИЧЕСКИЕ МАТЕРИАЛЫ ПО ДИСЦИПЛИНЕ (МОДУЛЮ)

ЧЕЛОВЕК И ЕГО ПРАВА В КОНТЕКСТЕ СОВРЕМЕННОЙ РЕАЛЬНОСТИ

Направление подготовки
«Информационная безопасность»

Направленность
«Организация и технологии защиты информации (по отрасли или в сфере профессиональной деятельности)»

ОБРАЗОВАТЕЛЬНАЯ ПРОГРАММА ВЫСШЕГО ОБРАЗОВАНИЯ –
ПРОГРАММА БАКАЛАВРИАТА

Форма обучения
Очная

Москва, 2023 г.

Методические материалы по дисциплине (модулю) «Человек и его права в контексте современной реальности» разработана на основании федерального государственного образовательного стандарта высшего образования - *бакалавриата* по направлению подготовки 10.03.01 Информационная безопасность, утвержденного приказом Министерства образования и науки Российской Федерации от 17.11.2020г. № 1427, учебного плана по основной профессиональной образовательной программе высшего образования - программе *бакалавриата* по направлению подготовки 10.03.01 Информационная безопасность (далее – «ОПОП»).

Методические материалы по дисциплине (модулю) разработаны рабочей группой в составе: Афонин Михаил Викторович, к.ю.н., доцент, зав. кафедрой прав человека.

Методические материалы по дисциплине (модулю) обсуждены и утверждены на заседании кафедры прав человека.

Протокол № 9 от «26» апреля 2023 года.

Заведующий кафедрой
к.ю.н., доцент



(подпись)

М.В. Афонин

СОДЕРЖАНИЕ

1. МЕТОДИЧЕСКИЕ МАТЕРИАЛЫ К ЛЕКЦИОННЫМ И ПРАКТИЧЕСКИМ ЗАНЯТИЯМ.....	4
1.1. Методические материалы к проведению лекционных занятий по дисциплине (модулю).....	4
1.2. Методические материалы по подготовке к практическим занятиям по дисциплине (модулю).....	11
2. МЕТОДИЧЕСКИЕ РЕКОМЕНДАЦИИ ДЛЯ ОБУЧАЮЩИХСЯ ПО ОСВОЕНИЮ ДИСЦИПЛИНЫ (МОДУЛЯ) И САМОСТОЯТЕЛЬНОЙ РАБОТЕ.....	16
3. МЕТОДИЧЕСКИЕ МАТЕРИАЛЫ, ОПРЕДЕЛЯЮЩИЕ ПРОЦЕДУРЫ ОЦЕНИВАНИЯ ЗНАНИЙ, УМЕНИЙ, НАВЫКОВ И (ИЛИ) ОПЫТА ДЕЯТЕЛЬНОСТИ, ХАРАКТЕРИЗУЮЩИХ ЭТАПЫ ФОРМИРОВАНИЯ КОМПЕТЕНЦИЙ.....	25
3.1. Организационные основы применения балльно-рейтинговой системы оценки успеваемости обучающихся по дисциплине (модулю).....	25
3.2. Проведение текущего контроля успеваемости обучающихся по дисциплине (модулю) в соответствии с балльно-рейтинговой системой оценки успеваемости обучающегося.....	25
3.3. Проведение промежуточной аттестации обучающихся по дисциплине (модулю) в соответствии с балльно-рейтинговой системой оценки успеваемости обучающегося.....	26
ЛИСТ РЕГИСТРАЦИИ ИЗМЕНЕНИЙ.....	28

1. МЕТОДИЧЕСКИЕ МАТЕРИАЛЫ К ЛЕКЦИОННЫМ И ПРАКТИЧЕСКИМ ЗАНЯТИЯМ

1.1. Методические материалы к проведению лекционных занятий по дисциплине (модулю)

Лекция - один из методов обучения, одна из основных системообразующих форм организации учебного процесса в вузе. Лекционное занятие представляет собой систематическое, последовательное, монологическое изложение педагогическим работником учебного материала, как правило, теоретического характера. Такое занятие представляет собой элемент технологии представления учебного материала путем логически стройного, систематически последовательного и ясного изложения.

Цель лекции – организация целенаправленной познавательной деятельности обучающихся по овладению программным материалом дисциплины (модуля). Чтение курса лекций позволяет дать связанное, последовательное изложение материала в соответствии с новейшими данными науки, сообщить слушателям основное содержание предмета в целостном, систематизированном виде. В ряде случаев лекция выполняет функцию основного источника информации: при отсутствии учебников и учебных пособий, чаще по новым курсам; в случае, когда новые научные данные по той или иной теме не нашли отражения в учебниках; отдельные разделы и темы очень сложны для самостоятельного изучения. В таких случаях только лектор может методически помочь обучающимся в освоении сложного материала.

Возможные формы проведения лекций:

- Вводная лекция – один из наиболее важных и трудных видов лекции при чтении систематических курсов. От успеха этой лекции во многом зависит успех усвоения всего курса. Она может содержать: определение дисциплины (модуля); краткую историческую справку о дисциплине (модуле); цели и задачи дисциплины (модуля), ее роль в общей системе обучения и связь со смежными дисциплинами (модулями); основные проблемы (понятия и определения) данной науки; основную и дополнительную учебную литературу; особенности самостоятельной работы обучающихся над дисциплиной (модулем) и формы участия в научно-исследовательской работе; отчетность по курсу.

- Информационная лекция ориентирована на изложение и объяснение обучающимся научной информации, подлежащей осмыслению и запоминанию. Это самый традиционный тип лекций в практике высшей школы.

- Заключительная лекция предназначена для обобщения полученных знаний и раскрытия перспектив дальнейшего развития данной науки.

- Обзорная лекция – это систематизация научных знаний на высоком уровне, допускающая большое число ассоциативных связей в процессе осмысления информации, излагаемой при раскрытии внутрисубъектной и межпредметной связей, исключая детализацию и конкретизацию. Как правило, стержень излагаемых теоретических положений составляет научно-понятийная и концептуальная основа всего курса или крупных его разделов.

- Лекция-беседа - непосредственный контакт педагогического работника с аудиторией - диалог. По ходу лекции педагогический работник задает вопросы для выяснения мнений и уровня осведомленности обучающихся по рассматриваемой проблеме.

- Лекция-дискуссия - свободный обмен мнениями в ходе изложения лекционного материала. Педагогический работник активизирует участие в обсуждении отдельными вопросами, сопоставляет между собой различные мнения и тем самым развивает дискуссию, стремясь направить ее в нужное русло.

- Лекция с применением обратной связи включает в себе то, что в начале и конце каждого раздела лекции задаются вопросы. Первый - для того, чтобы узнать, насколько обучающиеся ориентируются в излагаемом материале, вопрос в конце раздела предназначен для выяснения степени усвоения только что изложенного материала. При

неудовлетворительных результатах контрольного опроса педагогический работник возвращается к уже прочитанному разделу, изменив при этом методику подачи материала.

- Проблемная лекция опирается на логику последовательно моделируемых проблемных ситуаций путем постановки проблемных вопросов или предъявления проблемных задач. Проблемный вопрос - это диалектическое противоречие, требующее для своего решения размышления, сравнения, поиска, приобретения и применения новых знаний. Проблемная задача содержит дополнительную вводную информацию и при необходимости некоторые ориентиры поиска ее решения.

- Программированная лекция - консультация – педагогический работник сам составляет и предлагает обучающимся вопросы. На подготовленные вопросы педагогический работник сначала просит ответить обучающихся, а затем проводит анализ и обсуждение неправильных ответов. В лекциях можно использовать наглядные материалы, а также подготовить презентацию. Что касается презентации, то в качестве визуальной поддержки ее можно органично интегрировать во все вышеупомянутые лекции. В то же время лекцию-презентацию возможно выделить и в качестве самостоятельной формы. Лекция-презентация должна отражать суть основных и (или) проблемных вопросов лекции, на которые особо следует обратить внимание обучающихся. В условиях применения активного метода проведения занятий презентация представляется весьма удачным способом донесения информации до слушателей. Единственное, на что следует обратить внимание при подготовке слайдов, - это их оформление и текст. Слайд не должен быть перегружен картинками и лишней информацией, которая будет отвлекать от основного аспекта того или иного вопроса лекции. Во время лекции можно задавать вопросы аудитории в отношении того или иного слайда, тем самым еще больше вовлекая обучающихся в проблематику.

Краткое содержание лекционных занятий

Наименование разделов и тем	Содержание учебного материала
РАЗДЕЛ 1. Теория и история прав человека	
Тема 1.1. Основные понятия в сфере прав человека	<p>Сущность человека. Человек как социобиологическое существо. Личность. Различные теории личности: социологические, психологические, экономические, политические, религиозные, культурологические, нравственные и правовые. Понятие достоинства человека как фундаментальной основы прав человека. Человек, общество и исторический прогресс. Человек, власть и государство.</p> <p>Понятие прав человека. Права и свободы. Права человека и права гражданина. Права человека, льготы и привилегии. Диалектика соотношения интересов индивида, социальной общности и мирового сообщества на современном этапе. Гуманизм, свобода, равенство и равноправие – основополагающие принципы прав человека.</p> <p>Правовой статус гражданина, основание дифференциации. Социальный статус как фактическое положение гражданина и личности в обществе. Соотношение социального и правового статуса гражданина и личности.</p> <p>Система прав человека. Субъекты прав человека. Теория трех поколений прав человека. Современные национальные и международные (региональная и универсальная) системы прав человека в их соотношении. Социально-экономические и культурные, гражданские и политические права и свободы, их природа, сущность и взаимодействие. Особенности и многообразие классификаций прав человека. Конституционное закрепление прав человека. Структура конституционных прав и свобод гражданина в условиях</p>

<p>Тема 1.2. Пределы осуществления, основания и условия ограничения прав человека; соотношение международного права прав человека и российского права и отдельных отраслей международного права</p>	<p>правового государства.</p> <p>Территория и применимость международного права прав человека. Территориальное действие прав человека. Экстратерриториальное действие норм международного права прав человека. Концепция экстратерриториального действия норм о защите прав человека и вопрос контроля (стандарты контроля и их критерии). Присвоение обязательств государствам по правам человека в экстратерриториальном контексте.</p> <p>Ограничения в отношении применения гарантий защиты, закрепленных в международном праве прав человека. Пределы осуществления прав и свобод человека и гражданина: конституционные и иные ограничения. Злоупотребление правом. Возможность и условия отступления от обязательств согласно нормам международного права прав человека (Международный пакт о гражданских и политических правах 1966 г. (ст. 4). Европейская конвенция о защите прав человека и основных свобод 1950 г. (с 15). Американская конвенция о правах человека 1969 г. (ст. 27). Европейская социальная хартия 1961 г. (ст. 30) и Европейская социальная хартия, пересмотренная в 1996 г., (ст. F). Конвенция СНГ о правах и основных свободах человека 1995 г. (ст. 35)). Критерии, принципы и пределы правомерного ограничения прав человека. Права и свободы, не подлежащие ограничению. Международные договоры по правам человека, предусматривающие действие их норм в чрезвычайных ситуациях и во время вооруженных конфликтов. Международные договоры, не содержащие положения об отступлении от обязательств в области защиты прав человека. Законные ограничения в отношении осуществления отдельных прав человека. Основания и порядок ограничения прав человека в связи с чрезвычайным положением или на основании закона согласно ст. 56(1) и ст. 55(3) Конституции Российской Федерации 1993 г. Оговорки и заявления в отношении договоров в области международного права прав человека.</p> <p>Соотношение международного права прав человека и международного гуманитарного права. Концепции соотношения международного права прав человека и международного гуманитарного права в ситуациях вооруженного конфликта. Одновременное применение международного права прав человека и международного гуманитарного права и принцип <i>lex specialis</i>. Взаимодействие международного права прав человека и международного гуманитарного права. Применение норм международного права о защите беженцев (и норм о внутренне перемещенных лицах) в ситуациях вооруженного конфликта. Соотношение международного права прав человека и международного уголовного права. Соотношение международного права прав человека и других отраслей международного права. Соотношение международного права прав человека и национального права. Международное право прав человека и Конституция РФ. Международные стандарты по правам человека и правовая система Российской Федерации.</p>
<p>Тема 1.3. Становление и развитие прав человека от</p>	<p>Начало истории прав человека. Человек в учениях индуизма, раннего буддизма. Библия о человеке. Гуманистическое учение Протагора. Зарождение представлений о естественном праве (философия стоиков, учения древнеримских юристов). Римское право:</p>

<p>Древнего мира до начала XX века</p>	<p>права личности.</p> <p>Человек в экономической и социальной структуре феодального общества. Человек в религиозной картине мира. Деятельность инквизиции. Средневековые войны и личность. Феодальные права и права личности. Великая хартия вольности и ее историческое значение (1213 г.).</p> <p>Эпоха Возрождения (XIV – XV в.в.). Духовная эмансипация личности. Этические учения итальянских гуманистов о человеке. Реформация в Германии в XVIв. Лютер и его роль в развитии свободомыслия в делах веры. Формирование концепции прав человека. Учения Гроция, Локка, Спинозы, Гоббса о естественных правах человека.</p> <p>Эпоха Просвещения (XVIII в.). Проблема достоинства человека в работах французских и немецких просветителей. Политико-правовые концепции Руссо, Монтескье о человеке как субъекте свободы. Значение учения Беккариа для утверждения идей гуманизма в праве.</p> <p>Концепция прав человека, его достоинства и их нормативное закрепление в условиях буржуазных революций конца XVIII в. Американская Декларация о независимости (1776 г.), американский билль (1789 – 1791 г. г.). Французская Декларация прав человека и гражданина 1789 г. Формирование первого поколения прав человека.</p> <p>Гражданский кодекс Наполеона 1804 г. и его значение для утверждения экономических предпосылок развития личности. Французский уголовный кодекс 1810 г. и его роль в гуманизации уголовного права. Развитие рабочего движения и защита прав трудящихся в XIX в. Правозащитное движение в XIX в. (Дело Дрейфуса и др.).</p> <p>Проблема достоинства и прав человека в философских, политических и этических теориях конца XVIII – начала XIX в.в. (Кант, Фихте, Гегель, Фейербах). Буржуазный либерализм о демократических свободах (Бентам, Токвиль, Милль). Социалистические учения о правах человека (Фурье). Марксизм о правах человека. Анархистские учения (Прудон, Бакунин, Кропоткин). Юридический позитивизм (Лабанд, Эсмен), социологическая юриспруденция (Неринг).</p>
<p>Тема 1.4. Развитие прав человека в XX веке</p>	<p>Массовые общественные движения начала XX в. Первая мировая война. Крах монархических форм правления в Европе и Азии, национально-освободительное движение и расширение прав и свобод граждан в конституционном законодательстве ряда стран. Революция в России и начало законодательного признания второго поколения прав человека. Мировой экономический кризис, установление фашистских режимов в ряде стран, укрепление тоталитарной системы в СССР. Вторая мировая война. Значение приговоров Нюрнбергского и Токийского трибуналов для защиты прав человека.</p> <p>Устав ООН 1945 г. об утверждении веры в права человека. Всеобщая Декларация прав человека 1948 г., ее содержание, история создания, историческое значение. Интернационализация прав человека. Признание прав человека и развитие системы гарантий в послевоенных конституциях и законодательствах многих стран.</p> <p>Освобождение Индии, Пакистана и других стран Азии. Победа революции в Китае. Американская Декларация прав и обязанностей человека 1948 г. Европейская конвенция о защите прав человека.</p>

	<p>«Холодная война», гонка вооружений и наступление на демократические права в США, ФРГ, странах Восточной Европы. Крах мировой колониальной системы. Международные пакты 1966 г., их содержание.</p> <p>Достижения в осуществлении прав человека и гражданина в западных странах в 60-70-х годах. Реакционные тенденции: режим апартеида в ЮАР, франкизм в Испании, репрессии в Ольстере и т. д. Массовые поправки прав человека в Китае (1966-1976гг.), Кампучии (1975-1978гг.).</p> <p>Усиление позитивных процессов, связанных с обеспечением прав человека в 1970-80-х годах (падение реакционных режимов в Европе, Латинской Америке, освобождение Намибии и т.д.). Начало Хельсинского процесса. Начало формирования третьего поколения прав человека. Анализ фактов универсального и регионального характера. Окончание «холодной войны», социально-политические изменения в СССР, странах Восточной Европы. Новый этап в интернационализации прав человека. Развитие Хельсинского процесса. Понятие «человеческое измерение СБСЕ».</p>
<p>РАЗДЕЛ 2. Фундаментальные права человека</p>	
<p>Тема 2.1. Гражданские и политические права</p>	<p>Общая характеристика гражданских прав - понятие, особенности и виды. Правовые основы в международном и российском праве.</p> <p>Правовые основы, понятие и содержание права на жизнь. Понятие "произвольное лишение жизни". Договорные положения и общие принципы, касающиеся запрещения произвольного лишения жизни. Лишение жизни и присвоение ответственности государству государства. Толкование права на жизнь в практике международных механизмов защиты прав человека. Право на жизнь в Конституции РФ (ст. 20) и российском законодательстве.</p> <p>Достоинство личности. Запрещение пыток, негуманного обращения, посягательства на человеческое достоинство. Понятие "пытки, негуманное и унижающее человеческое достоинство обращение и наказание" и различные формы практики их осуществления. Экстрадиция, невыдворение и чрезвычайная передача. Превентивные и сдерживающие меры. Посещение мест содержания лиц. Охрана достоинства личности и запрещение пыток, насилия, другого жестокого или унижающего человеческое достоинство обращения или наказания в Конституции РФ (ст. 21) и российском законодательстве.</p> <p>Запрещение насильственного исчезновения. Понятие "насильственное исчезновение" и международно-правовые нормы о запрещении насильственного исчезновения. Насильственное исчезновение как комплексное нарушение прав человека. Посещение мест содержания лиц.</p> <p>Право на свободу и личную неприкосновенность. Запрещение произвольного задержания (лишения свободы) и предварительное заключение под стражу. Правовые основы и понятие "задержание". Основания и процедура задержания. Административное задержание по соображениям безопасности. Информация о причинах задержания. Habeas corpus. Условие законности ареста. Условие в срочном порядке быть доставленным к судье. Посещение мест содержания лиц. Право на свободу и личную неприкосновенность в Конституции РФ (ст. 22) и</p>

российском законодательстве.

Права, гарантирующие средства правовой защиты, справедливое судебное разбирательство, презумпцию невиновности, осуждение и наказание на основании закона и другие процессуальные гарантии. Преступления и принцип законности. Понятия "преступление" и "международное преступление". Международно-правовые основы необходимости осуждения и наказания. Принцип индивидуальной уголовной ответственности и запрещения коллективных наказаний. Право на рассмотрение дела компетентным, независимым и беспристрастным судом и элементы справедливого суда. Правовые основы, дефиниция и признаки понятия "компетентный, независимый и беспристрастный суд". Право на доступ к правосудию. Понятие и принципы справедливого суда: презумпции невиновности, равенство сторон, открытость суда и т.д. Вопросы выдачи "несправедливому" суду. Права, связанные с судебными гарантиями, в Конституции РФ (ст.ст. 45-54) и российском законодательстве.

Право на частную и семейную жизнь. Право на неприкосновенность жилища. Право на свободу передвижения и места жительства. Понятия и правовые основы. Неприкосновенность частной и семейной жизни, защита чести и доброго имени, право на тайну корреспонденции и коммуникации, запрещение перлюстрации, наблюдения, обысков, запрещение сбора, хранения, использования и распространения информации о частной жизни лица без его согласия. Гарантии против незаконного вторжения и обысков. Правовое закрепление в Конституции РФ (ст.ст. 23-27) и российском законодательстве.

Свобода мысли и слова. Свобода совести и религии. Понятие и правовые основы. Содержание, формы и сферы осуществления свободы мысли и его выражения. Ограничения на свободу выражения. Свобода совести, отказ от военной службы и т.д. Правовое закрепление в Конституции РФ (ст.ст. 28-29) и российском законодательстве.

Общая характеристика политических прав - понятие, особенности и виды. Правовые основы в международном и российском праве.

Свобода печати и массовой информации как элемент свободы мысли и слова. Понятие и правовые основы. Содержание, формы и сферы осуществления свободы печати и массовой информации. Ограничения на свободу печати и массовой информации. Запрещение цензуры. Правовое закрепление в Конституции РФ (ст. 29) и российском законодательстве.

Право на участие в общественной жизни: право на объединения. Понятие и правовые основы. Право на создание, вступление, участие в деятельности различных объединений, ассоциаций, профсоюзов, партий, общественных организаций и т.д. и свободный выход из них. Основания и условия ограничений на реализацию права на объединения. Правовое закрепление в Конституции РФ (ст. 30) и российском законодательстве.

Право на участие в общественной жизни: право на мирные собрания и публичные манифесты. Понятие и правовые основы. Основания и условия ограничений на реализацию права на мирные собрания и публичные манифесты. Правовое закрепление в Конституции РФ (ст. 31) и российском законодательстве.

	<p>Право на участие в управление делами государства. Понятие и правовые основы. Непосредственное участие в управлении делами государства (референдум, выборы в органы государственной власти или местного самоуправления и личное участие в управлении). Опосредованное участие в управлении делами государства через своих представителей (выборы в органы государственной власти или местного самоуправления). Равный доступ к государственной службе. Правовое закрепление в Конституции РФ (ст. 32) и российском законодательстве.</p> <p>Право обращений и петиций как право и средство защиты прав и свобод. Индивидуальные и коллективные обращения, петиции. Правовое закрепление в Конституции РФ (ст. 33) и российском законодательстве.</p>
<p>Тема 2.2. Экономические, социальные и культурные права</p>	<p>Общая характеристика экономических, социальных и культурных прав - понятие, особенности и виды. Правовые основы в международном и российском праве.</p> <p>Экономические права. Понятие и правовые основы. Право собственности. Право наследования. Свобода предпринимательской деятельности (хозяйственной инициативы). Свобода труда и другие трудовые права (в т.ч. на забастовку, на участие в управлении предприятием). Правовое закрепление в Конституции РФ (ст.ст. 34-37) и российском законодательстве.</p> <p>Социальные права. Понятие и правовые основы. Право на социальное обеспечение. Прав на жилище. Право на охрану здоровья и медицинскую помощь. Правовое закрепление в Конституции РФ (ст.ст. 38-41) и российском законодательстве.</p> <p>Культурные права. Понятие и правовые основы. Право на образование. Свобода преподавания (академическая свобода). Свобода творчества. Право на участие в культурной жизни и пользование учреждениями культуры, право на доступ к культурным ценностям. Правовое закрепление в Конституции РФ (ст.ст. 43-44) и российском законодательстве.</p>
<p>Тема 2.3. Коллективные права – права солидарности</p>	<p>Общая характеристика коллективных прав - понятие, особенности и виды. Правовые основы в международном и российском праве.</p> <p>Право народов на самоопределение. Понятие и правовые основы. Право на внутреннее самоопределение. Право на внешнее самоопределение и пределы его осуществления. Правовое закрепление в Конституции РФ (ст. 5) и российском законодательстве.</p> <p>Право на благоприятную окружающую среду. Понятие и правовые основы. Связь с другими правами. Правовое закрепление в Конституции РФ (ст.ст. 36, 42, 58) и российском законодательстве.</p> <p>Право на развитие. Понятие и правовые основы. Права человека и Повестка дня в области устойчивого развития до 2030 года. Правовое закрепление в российском законодательстве.</p>
<p>Тема 2.4. Обязанности человека и гражданина</p>	<p>Обязанности человека: понятие, содержание и виды. Обязанности человека и нравственный долг. Соотношение прав человека и его обязанностей. Соотношение обязанностей человека и обязанностей гражданина, механизм их реализации. Юридическая природа обязанностей гражданина. Конституционные обязанности гражданина, их виды в различных странах мира.</p>

1.2. Методические материалы по подготовке к практическим занятиям по дисциплине (модулю)

Практические (семинарские) занятия - одна из форм учебного занятия, направленная на развитие самостоятельности обучающихся и приобретение умений и навыков. Данные учебные занятия углубляют, расширяют, детализируют полученные ранее знания. Практическое занятие предполагает выполнение обучающимися по заданию и под руководством преподавателей одной или нескольких практических работ.

Цель практических занятий и семинаров состоит в развитии познавательных способностей, самостоятельности мышления и творческой активности обучающихся; углублении, расширении, детализировании знаний, полученных на лекции в обобщенной форме, и содействии выработке навыков профессиональной деятельности. В отдельных случаях на практических занятиях и семинарах руководителем занятия сообщаются дополнительные знания.

Для достижения поставленных целей и решения требуемого перечня задач практические занятия и семинары проводятся традиционными технологиями или с использованием активных и интерактивных образовательных технологий.

Возможные формы проведения практических (семинарских) занятий:

- Деловая игра - это метод группового обучения совместной деятельности в процессе решения общих задач в условиях максимально возможного приближения к реальным проблемным ситуациям. Имитационные игры - на занятиях имитируется деятельность какой-либо организации, предприятия или его подразделения. Имитироваться могут события, конкретная деятельность людей (деловое совещание, обсуждение плана) и обстановка, условия, в которых происходит событие или осуществляется деятельность (кабинет начальника цеха, зал заседаний). Исполнение ролей (ролевые игры) - в этих играх отрабатывается тактика поведения, действий, выполнение функций и обязанностей конкретного лица. Для проведения игр с исполнением роли разрабатывается модель-пьеса ситуации, между студентами распределяются роли с «обязательным содержанием», характеризующиеся различными интересами; в процессе их взаимодействия должно быть найдено компромиссное решение. «Деловой театр» (метод инсценировки) - в нем разыгрывается какая-либо ситуация, поведение человека в этой обстановке, обучающийся должен вжиться в образ определенного лица, понять его действия, оценить обстановку и найти правильную линию поведения. Основная задача метода инсценировки - научить ориентироваться в различных обстоятельствах, давать объективную оценку своему поведению, учитывать возможности других людей, влиять на их интересы, потребности и деятельность, не прибегая к формальным атрибутам власти, к приказу.

- Игровое проектирование - является практическим занятием или циклом занятий, суть которых состоит в разработке инженерного, конструкторского, технологического и других видов проектов в игровых условиях, максимально воссоздающих реальность. Этот метод отличается высокой степенью сочетания индивидуальной и совместной работы обучающихся.

- Познавательно-дидактические игры не относятся к деловым играм. Они предполагают лишь включение изучаемого материала в необычный игровой контекст и иногда содержат лишь элементы ролевых игр. Такие игры могут проводиться в виде копирования научных, культурных, социальных явлений (конкурс знатоков, «Поле чудес», КВН и т.д.) и в виде предметно-содержательных моделей, (например, игры-путешествия, когда надо разработать рациональный маршрут, пользуясь различными картами).

- Анализ конкретных ситуаций. Конкретная ситуация – это любое событие, которое содержит в себе противоречие или вступает в противоречие с окружающей средой. Ситуации могут нести в себе как позитивный, так и отрицательный опыт. Все ситуации делятся на простые, критические и экстремальные.

- Кейс-метод (от английского case – случай, ситуация) – усовершенствованный метод анализа конкретных ситуаций, метод активного проблемно-ситуационного анализа, основанный на обучении путем решения конкретных задач – ситуаций (решение кейсов). Непосредственная цель метода case-study - обучающиеся должны проанализировать ситуацию, разобраться в сути проблем, предложить возможные решения и выбрать лучшее из них. Кейсы делятся на практические (отражающие реальные жизненные ситуации), обучающие (искусственно созданные, содержащие значительные элемент условности при отражении в нем жизни) и исследовательские (ориентированные на проведение исследовательской деятельности посредством применения метода моделирования). Метод конкретных ситуаций (метод case-study) относится к неигровым имитационным активным методам обучения.

- Тренинг (англ. training от train — обучать, воспитывать) – метод активного обучения, направленный на развитие знаний, умений и навыков и социальных установок. Тренинг – форма интерактивного обучения, целью которого является развитие компетентности межличностного и профессионального поведения в общении. Достоинство тренинга заключается в том, что он обеспечивает активное вовлечение всех участников в процесс обучения. Можно выделить основные типы тренингов по критерию направленности воздействия и изменений – навыковый, психотерапевтический, социально-психологический, бизнес-тренинг.

- Метод Сократа (Майевтика) – метод вопросов, предполагающих критическое отношение к догматическим утверждениям, называется еще как метод «сократовской иронии». Это умение извлекать скрытое в человеке знание с помощью искусных наводящих вопросов, подразумевающего короткий, простой и заранее предсказуемый ответ.

- Интерактивная лекция – выступление ведущего обучающего перед большой аудиторией с применением следующих активных форм обучения: дискуссия, беседа, демонстрация слайдов или учебных фильмов, мозговой штурм.

- Групповая, научная дискуссия, диспут Дискуссия — это целенаправленное обсуждение конкретного вопроса, сопровождающееся обменом мнениями, идеями между двумя и более лицами. Задача дискуссии - обнаружить различия в понимании вопроса и в споре установить истину. Дискуссии могут быть свободными и управляемыми. К технике управляемой дискуссии относятся: четкое определение цели, прогнозирование реакции оппонентов, планирование своего поведения, ограничение времени на выступления и их заданная очередность. Разновидностью свободной дискуссии является форум, где каждому желающему дается неограниченное время на выступление, при условии, что его выступление вызывает интерес аудитории. Каждый конкретный форум имеет свою тематику — достаточно широкую, чтобы в её пределах можно было вести многоплановое обсуждение.

- Дебаты – это чётко структурированный и специально организованный публичный обмен мыслями между двумя сторонами по актуальным темам. Это разновидность публичной дискуссии участников дебатов, направляющая на переубеждение в своей правоте третьей стороны, а не друг друга. Поэтому вербальные и невербальные средства, которые используются участниками дебатов, имеют целью получения определённого результата — сформировать у слушателей положительное впечатление от собственной позиции.

- Метод работы в малых группах. Групповое обсуждение кого-либо вопроса направлено на достижение лучшего взаимопонимания и нахождения истины. Групповое обсуждение способствует лучшему усвоению изучаемого материала. Оптимальное количество участников - 5-7 человек. Перед обучающимися ставится проблема, выделяется определенное время, в течение которого они должны подготовить аргументированный обдуманный ответ. Педагогический работник может устанавливать правила проведения группового обсуждения – задавать определенные рамки обсуждения, ввести алгоритм выработки общего мнения, назначить лидера и др.

- Круглый стол - общество, собрание в рамках более крупного мероприятия (съезда, симпозиума, конференции). Мероприятие, как правило, на которое приглашаются эксперты и специалисты из разных сфер деятельности для обсуждения актуальных вопросов. Данная

модель обсуждения, основываясь на соглашениях, в качестве итогов даёт результаты, которые, в свою очередь, являются новыми соглашениями.

- Коллоквиум - (лат. colloquium — разговор, беседа) - одна из форм учебных занятий в системе образования, имеющая целью выяснение и повышение знаний обучающихся. На коллоквиумах обсуждаются: отдельные части, разделы, темы, вопросы изучаемого курса (обычно не включаемые в тематику семинарских и других практических учебных занятий), рефераты, проекты и др. работы обучающихся. Это научные собрания, на которых заслушиваются и обсуждаются доклады. Коллоквиум – это и форма контроля, массового опроса, позволяющая преподавателю в сравнительно небольшой срок выяснить уровень знаний студентов по данной теме дисциплины. Коллоквиум проходит обычно в форме дискуссии, в ходе которой обучающимся предоставляется возможность высказать свою точку зрения на рассматриваемую проблему, учиться обосновывать и защищать ее. Аргументируя и отстаивая свое мнение, обучающийся в то же время демонстрирует, насколько глубоко и осознанно он усвоил изученный материал.

- Метод «мозговой штурм» (мозговой штурм, мозговая атака, англ. brainstorming) — оперативный метод решения проблемы на основе стимулирования творческой активности, при котором участникам обсуждения предлагают высказывать как можно большее количество вариантов решения, в том числе самых фантастичных. Затем из общего числа высказанных идей отбирают наиболее удачные, которые могут быть использованы на практике. Является методом экспертного оценивания.

- Метод проектов - это способ достижения дидактической цели через детальную разработку проблемы (технологии), которая должна завершиться вполне реальным, осязаемым практическим результатом, оформленным тем или иным образом; это совокупность приёмов, действий обучающихся в их определённой последовательности для достижения поставленной задачи – решения проблемы, лично значимой для учащихся и оформленной в виде некоего конечного продукта. Основное предназначение метода проектов состоит в предоставлении учащимся возможности самостоятельного приобретения знаний в процессе решения практических задач или проблем, требующего интеграции знаний из различных предметных областей.

- Брифинг - (англ. briefing от англ. brief – короткий, недолгий) – краткая пресс-конференция, посвященная одному вопросу. Основное отличие: отсутствует презентационная часть. То есть практически сразу идут ответы на вопросы журналистов.

- Метод портфолио (итал. portfolio — 'портфель, англ. - папка для документов) - современная образовательная технология, в основе которой используется метод аутентичного оценивания результатов образовательной и профессиональной деятельности. Портфолио как подборка сертифицированных достижений, наиболее значимых работ и отзывов на них.

Вопросы для самоподготовки к практическим (семинарским) занятиям по разделам (темам) дисциплины (модуля)

РАЗДЕЛ 1. ТЕОРИЯ И ИСТОРИЯ ПРАВ ЧЕЛОВЕКА

Тема 1.1. Основные понятия в сфере прав человека

Вопросы для самоподготовки:

1. Понятие прав человека.
2. Права человека в философском, цивилизационном, социальном, моральном, политическом и правовом измерении.
3. Права человека, глобализация, толерантность и диалог культур.
4. Классификация прав и свобод человека.
5. Источники международного права прав человека: договоры (универсальные и региональные) и обычаи.

6. Акты международных организаций и конференций, акты «мягкого права».
7. Основные принципы международного права прав человека.
8. Субъекты международного права прав человека.
9. Субъекты российского права в сфере защиты прав человека.

Тема 1.2. Пределы осуществления, основания и условия ограничения прав человека; соотношение международного права прав человека и российского права и отдельных отраслей международного права

Вопросы для самоподготовки:

1. Территориальное и экстратерриториальное действие прав человека.
2. Присвоение обязательств государствам по правам человека в экстратерриториальном контексте, стандарты контроля и их критерии.
3. Пределы осуществления прав и ограничения прав человека, свобод человека.
4. Критерии, принципы и пределы правомерного ограничения прав человека.
5. Права и свободы, не подлежащие ограничению.
6. Основания и порядок ограничения прав человека в связи с чрезвычайным положением или на основании закона согласно ст. 56(1) и ст. 55(3) Конституции Российской Федерации 1993 г.
7. Оговорки и заявления в отношении договоров в области международного права прав человека.
8. Соотношение международного права прав человека и международного гуманитарного права, международного права о защите беженцев (и о внутренне перемещенных лицах), международного уголовного права.
9. Соотношение международного права прав чело, а также других отраслей международного права.
10. Соотношение международного права прав человека и национального права Российской Федерации.

Тема 1.3. Становление и развитие прав человека от Древнего мира до начала XX века

Вопросы для самоподготовки:

1. История развития концепций прав человека.
2. Античный, средневековый периоды развития концепций прав человека.
3. Права человека в Новое и Новейшее время.
4. Естественнo-правовая теория прав человека.
5. Позитивистская теория прав человека.
6. Религиозные концепции прав человека.

Тема 1.4. Развитие прав человека в XX веке

Вопросы для самоподготовки:

1. Революция в России и начало законодательного признания второго поколения прав человека.
2. Значение приговоров Нюрнбергского и Токийского трибуналов для защиты прав человека.
3. Устав ООН 1945 г. об утверждении веры в права человека.
4. Всеобщая Декларация прав человека 1948 г., ее содержание, история создания, историческое значение.
5. Интернационализация прав человека.

6. Признание прав человека и развитие системы гарантий в послевоенных конституциях и законодательствах многих стран.
7. Международные пакты 1966 г., их содержание.
8. Начало формирования третьего поколения прав человека.

РАЗДЕЛ 2. ФУНДАМЕНТАЛЬНЫЕ ПРАВА ЧЕЛОВЕКА

Тема 2.1. Гражданские и политические права

Вопросы для самоподготовки:

1. Понятие и сущность гражданских (личных прав).
2. Система гражданских прав.
3. Основные международные стандарты и нормы российского законодательства о гражданских правах.
4. Права, обеспечивающие жизнь и ценность человеческой личности.
5. Права, обеспечивающие свободу и личную безопасность.
6. Права, обеспечивающие блага личной и семейной жизни.
7. Права, обеспечивающие возможности признания человека субъектом права и гарантии равноправия.
8. Права, обеспечивающие средства правовой защиты (право на правосудие).
9. Понятие и содержание политических прав.
10. Система политических прав.
11. Права человека, связанные с управлением страной.
12. Свобода печати и массовой информации как элемент свободы мысли и слова.
13. Право на участие в общественной жизни: право на объединения.
14. Право на участие в общественной жизни: право на мирные собрания и публичные манифесты.
15. Право обращений и петиций как право и средство защиты прав и свобод.
16. Политические гарантии равноправия.

Тема 2.2. Экономические, социальные и культурные права

Вопросы для самоподготовки:

1. Экономические права.
2. Право собственности.
3. Понятие собственности, ее формы. История возникновения и развития.
4. Право владения имуществом в англосаксонской и романо-германской системах права.
5. Право предпринимательства, его содержание и осуществление.
6. Права трудящихся: право на труд, свобода труда, право на справедливые и благоприятные условия труда, право на защиту от безработицы, право на равную оплату за равный труд.
7. Закрепление данных прав в законодательстве различных стран и в международных актах.
8. Права, обеспечивающие условия и средства защиты прав трудящихся: право создавать и вступать в профсоюзы, право на забастовку.
9. Международная организация труда (МОТ).
10. Социальные права человека.
11. Права, обеспечивающие достойные человека условия жизни.
12. Право на достойный уровень жизни.
13. Право на свободу от голода.
14. Специальные органы ООН и программы, содействующие развитию этих прав.

15. Право на социальное обеспечение и его реализация.
16. Развитие пенсионного законодательства.
17. Права, обеспечивающие охрану и возможности восстановления здоровья.
18. Право на наивысший достаточный уровень физического и психического здоровья.
19. Право на здоровую окружающую среду.
20. Меры по защите, охране, улучшению и восстановлению природы и права человека.
21. Деятельность ООН, государственных органов, природоохранительных обществ и общественных движений.
22. Право на отдых и досуг.

Тема 2.3. Коллективные права – права солидарности

Вопросы для самоподготовки:

1. Понятие коллективных прав
2. Право народов на самоопределение
3. Право на благоприятную окружающую среду
4. Право на развитие

Тема 2.4. Обязанности человека и гражданина

Вопросы для самоподготовки:

1. Обязанности человека: понятие, содержание и виды.
2. Обязанности человека и нравственный долг.
3. Соотношение прав человека и его обязанностей.
4. Соотношение обязанностей человека и обязанностей гражданина, механизм их реализации.
5. Юридическая природа обязанностей гражданина.
6. Конституционные обязанности гражданина, их виды в различных странах мира.

2. МЕТОДИЧЕСКИЕ РЕКОМЕНДАЦИИ ДЛЯ ОБУЧАЮЩИХСЯ ПО ОСВОЕНИЮ ДИСЦИПЛИНЫ (МОДУЛЯ) И САМОСТОЯТЕЛЬНОЙ РАБОТЕ

Освоение обучающимся дисциплины (модуля) «*Наименование дисциплины (модуля)*» предполагает изучение материалов дисциплины на аудиторных занятиях и в ходе самостоятельной работы. Аудиторные занятия проходят в форме лекций, семинаров, практических и лабораторных занятий. Самостоятельная работа включает разнообразный комплекс видов и форм работы обучающихся.

Для успешного освоения дисциплины (модуля) и достижения поставленных целей необходимо внимательно ознакомиться с рабочей программы дисциплины (модуля), доступной в электронной информационно-образовательной среде РГСУ.

Следует обратить внимание на списки основной и дополнительной литературы, на предлагаемые преподавателем ресурсы информационно-телекоммуникационной сети Интернет. Эта информация необходима для самостоятельной работы обучающегося.

При подготовке к аудиторным занятиям необходимо помнить особенности каждой формы его проведения.

Подготовка к учебному занятию лекционного типа заключается в следующем.

С целью обеспечения успешного обучения обучающийся должен готовиться к лекции, поскольку она является важнейшей формой организации учебного процесса, поскольку:

- знакомит с новым учебным материалом;
- разъясняет учебные элементы, трудные для понимания;
- систематизирует учебный материал;
- ориентирует в учебном процессе.

С этой целью:

- внимательно прочитайте материал предыдущей лекции;
- ознакомьтесь с учебным материалом по учебнику и учебным пособиям с темой прочитанной лекции;
- внесите дополнения к полученным ранее знаниям по теме лекции на полях лекционной тетради;
- запишите возможные вопросы, которые вы зададите лектору на лекции по материалу изученной лекции;
- постарайтесь уяснить место изучаемой темы в своей подготовке;
- узнайте тему предстоящей лекции (по тематическому плану, по информации лектора) и запишите информацию, которой вы владеете по данному вопросу.

Подготовка к занятию семинарского типа.

При подготовке и работе во время проведения занятий семинарского типа следует обратить внимание на следующие моменты: на процесс предварительной подготовки, на работу во время занятия, обработку полученных результатов, исправление полученных замечаний.

Предварительная подготовка к учебному занятию семинарского типа заключается в изучении теоретического материала в отведенное для самостоятельной работы время, ознакомление с инструктивными материалами с целью осознания задач практического занятия, техники безопасности при работе с приборами, веществами.

Работа во время проведения учебного занятия семинарского типа включает:

- консультирование студентов преподавателями и вспомогательным персоналом с целью предоставления исчерпывающей информации, необходимой для самостоятельного выполнения предложенных преподавателем задач.
- самостоятельное выполнение заданий согласно обозначенной рабочей программой дисциплины (модуля) тематики.

Самостоятельная работа.

Самостоятельная работа - планируемая учебная, учебно-исследовательская, научно-исследовательская работа студентов, выполняемая во внеаудиторное (аудиторное) время по заданию и при методическом руководстве преподавателя, но без его непосредственного участия (при частичном непосредственном участии преподавателя, оставляющем ведущую роль за работой студентов).

Для более углубленного изучения темы задания для самостоятельной работы рекомендуется выполнять параллельно с изучением данной темы. При выполнении заданий по возможности используйте наглядное представление материала.

Самостоятельная работа студентов в ВУЗе является важным видом учебной и научной деятельности студента. Самостоятельная работа студентов играет значительную роль в рейтинговой технологии обучения.

К современному специалисту в области медицины общество предъявляет достаточно широкий перечень требований, среди которых немаловажное значение имеет наличие у выпускников определенных навыков (компетенций) и умения самостоятельно добывать знания из различных источников, систематизировать полученную информацию, давать оценку конкретной профессиональной ситуации. Формирование такого умения происходит в течение всего периода обучения.

В процессе самостоятельной работы студент приобретает необходимые для будущей специальности компетенции, навыки самоорганизации, самоконтроля, самоуправления, саморефлексии и становится активным самостоятельным субъектом учебной деятельности.

Самостоятельная работа студентов должна оказывать важное влияние на формирование личности будущего специалиста, его компетентность. Каждый студент самостоятельно определяет режим своей работы и меру труда, затрачиваемого на овладение учебным содержанием по каждой дисциплине. Он выполняет внеаудиторную работу по личному индивидуальному плану, в зависимости от его подготовки, времени и других условий.

Виды самостоятельной работы.

Работа с литературой.

При работе с книгой необходимо подобрать литературу, научиться правильно ее читать, вести записи. Для подбора литературы в библиотеке используются алфавитный и систематический каталоги. Важно помнить, что рациональные навыки работы с книгой - это всегда большая экономия времени и сил. Правильный подбор учебников рекомендуется преподавателем, читающим лекционный курс. Необходимая литература может быть также указана в методических разработках по данному курсу. Изучая материал по учебнику, следует переходить к следующему вопросу только после правильного уяснения предыдущего, описывая на бумаге все выкладки и вычисления (в том числе те, которые в учебнике опущены или на лекции даны для самостоятельного вывода). При изучении любой дисциплины большую и важную роль играет самостоятельная индивидуальная работа. Особое внимание следует обратить на определение основных понятий курса. Студент должен подробно разбирать примеры, которые поясняют такие определения, и уметь строить аналогичные примеры самостоятельно. Нужно добиваться точного представления о том, что изучаешь. Полезно составлять опорные конспекты. При изучении материала по учебнику полезно в тетради (на специально отведенных полях) дополнять конспект лекций. Там же следует отмечать вопросы, выделенные студентом для консультации с преподавателем. Выводы, полученные в результате изучения, рекомендуется в конспекте выделять, чтобы они при перечитывании записей лучше запоминались. Опыт показывает, что многим студентам помогает составление листа опорных сигналов, содержащего важнейшие и наиболее часто употребляемые формулы и понятия. Такой лист помогает запомнить формулы, основные положения лекции, а также может служить постоянным справочником для студента. Различают два вида чтения: первичное и вторичное. Первичное - это внимательное, неторопливое чтение, при котором можно остановиться на трудных местах.

Задача вторичного чтения - полное усвоение смысла целого (по счету это чтение может быть и не вторым, а третьим или четвертым). Самостоятельная работа с учебниками и книгами (а также самостоятельное теоретическое исследование проблем, обозначенных преподавателем на лекциях) – это важнейшее условие формирования у себя научного способа познания.

Чтение научного текста является частью познавательной деятельности. Ее цель – извлечение из текста необходимой информации. От того на сколько осознанна читающим собственная внутренняя установка при обращении к печатному слову (найти нужные сведения, усвоить информацию полностью или частично, критически проанализировать материал и т.п.) во многом зависит эффективность осуществляемого действия.

Методические рекомендации по составлению конспекта:

1. Внимательно прочитайте текст. Уточните в справочной литературе непонятные слова. При записи не забудьте вынести справочные данные на поля конспекта;
2. Выделите главное, составьте план;
3. Кратко сформулируйте основные положения текста, отметьте аргументацию автора;
4. Законспектируйте материал, четко следуя пунктам плана. При конспектировании старайтесь выразить мысль своими словами. Записи следует вести четко, ясно.

5. Грамотно записывайте цитаты. Цитируя, учитывайте лаконичность, значимость мысли. В тексте конспекта желательно приводить не только тезисные положения, но и их доказательства. При оформлении конспекта необходимо стремиться к емкости каждого предложения. Мысли автора книги следует излагать кратко, заботясь о стиле и выразительности написанного. Число дополнительных элементов конспекта должно быть логически обоснованным, записи должны распределяться в определенной последовательности, отвечающей логической структуре произведения. Для уточнения и дополнения необходимо оставлять поля. Овладение навыками конспектирования требует от студента целеустремленности, повседневной самостоятельной работы.

Методические материалы по самостоятельному решению задач

При самостоятельном решении задач нужно обосновывать каждый этап решения, исходя из теоретических положений курса. Если студент видит несколько путей решения проблемы (задачи), то нужно сравнить их и выбрать самый рациональный. Полезно до начала вычислений составить краткий план решения проблемы (задачи). Решение проблемных задач или примеров следует излагать подробно, вычисления располагать в строгом порядке, отделяя вспомогательные вычисления от основных. Решения при необходимости нужно сопровождать комментариями, схемами, чертежами и рисунками. Следует помнить, что решение каждой учебной задачи должно доводиться до окончательного логического ответа, которого требует условие, и по возможности с выводом. Полученный ответ следует проверить способами, вытекающими из существа данной задачи. Полезно также (если возможно) решать несколькими способами и сравнить полученные результаты. Решение задач данного типа нужно продолжать до приобретения твердых навыков в их решении.

Методические материалы к выполнению реферата

Реферат (от лат. referre – сообщать) – краткое изложение в письменном виде или в форме публикации доклада, содержания научного труда (трудов), литературы по теме. Работа над рефератом условно разделяется на выбор темы, подбор литературы, подготовку и защиту плана; написание теоретической части и всего текста с указанием библиографических данных используемых источников, подготовку доклада, выступление с ним. Тематика рефератов полностью связана с основными вопросами изучаемого курса.

Список литературы к темам не дается, и обучающиеся самостоятельно ведут библиографический поиск, причем им не рекомендуется ограничиваться университетской библиотекой.

Важно учитывать, что написание реферата требует от обучающихся определенных усилий. Особое внимание следует уделить подбору литературы, методике ее изучения с целью отбора и обработки собранного материала, обоснованию актуальности темы и теоретического уровня обоснованности используемых в качестве примеров фактов какой-либо деятельности.

Выбрав тему реферата, начав работу над литературой, необходимо составить план. Изучая литературу, продолжается обдумывание темы, осмысливание прочитанного, делаются выписки, сопоставляются точки зрения разных авторов и т.д. Реферативная работа сводится к тому, чтобы в ней выделились две взаимосвязанные стороны: во-первых, ее следует рассматривать как учебное задание, которое должен выполнить обучаемый, а во-вторых, как форму научной работы, творческого воображения при выполнении учебного задания.

Наличие плана реферата позволяет контролировать ход работы, избежать формального переписывания текстов из первоисточников.

Оформление реферата включает титульный лист, оглавление и краткий список использованной литературы. Список использованной литературы размещается на последней странице рукописи или печатной форме реферата. Реферат выполняется в письменной или печатной форме на белых листах формата А4 (210 x 297 мм). Шрифт Times New Roman, кегель 14, через 1,5 интервала при соблюдении следующих размеров текста: верхнее поле – 25 мм, нижнее – 20 мм, левое – 30 мм, правое – 15 мм. Нумерация страниц производится вверху листа, по центру. Титульный лист нумерации не подлежит.

Рефераты должны быть написаны простым, ясным языком, без претензий на наукообразность. Следует избегать сложных грамматических оборотов, непривычных терминов и символов. Если же такие термины и символы все-таки приводятся, то необходимо разъяснять их значение при первом упоминании в тексте реферата.

Объем реферата предполагает тщательный отбор информации, необходимой для краткого изложения вопроса. Важнейший этап – редактирование готового текста реферата и подготовка к обсуждению. Обсуждение требует хорошей ориентации в материале темы, умения выделить главное, поставить дискуссионный вопрос, привлечь внимание слушателей к интересной литературе, логично и убедительно изложить свои мысли.

Рефераты обязательно подлежат защите. Процедура защиты начинается с определения оппонентов защищающего свою работу. Они стремятся дать основательный анализ работы

обучающимся, обращают внимание на положительные моменты и недостатки реферата, дают общую оценку содержанию, форме преподнесения материала, характеру использованной литературы. Иногда они дополняют тот или иной раздел реферата. Последнее особенно ценно, ибо говорит о глубоком знании обучающимся-оппонентом изучаемой проблемы.

Обсуждение не ограничивается выслушиванием оппонентов. Другие обучающиеся имеют право уточнить или опровергнуть какое-либо утверждение. Преподаватель предлагает любому обучающемуся задать вопрос по существу доклада или попытаться подвести итог обсуждению.

Алгоритм работы над рефератом

1. Выбор темы

Тема должна быть сформулирована грамотно (с литературной точки зрения);

В названии реферата следует поставить четкие рамки рассмотрения темы;

Желательно избегать слишком длинных названий;

Следует по возможности воздерживаться от использования в названии спорных с научной точки зрения терминов, излишней наукообразности, а также чрезмерного упрощения формулировок.

2. Реферат следует составлять из пяти основных частей: введения; основной части; заключения; списка литературы; приложений.

3. Основные требования к введению:

Во введении не следует концентрироваться на содержании; введение должно включать краткое обоснование актуальности темы реферата, где требуется показать, почему данный вопрос может представлять научный интерес и есть ли связь представляемого материала с современностью. Таким образом, тема реферата должна быть актуальна либо с научной точки зрения, либо с современных позиций.

Очень важно выделить цель, а также задачи, которые требуется решить для выполнения цели.

Введение должно содержать краткий обзор изученной литературы, в котором указывается взятый из того или иного источника материал, кратко анализируются изученные источники, показывается их сильные и слабые стороны;

Объем введения составляет две страницы текста.

4. Требования к основной части реферата:

Основная часть содержит материал, отобранный для рассмотрения проблемы;

Также основная часть должна включать в себя собственно мнение обучающихся и сформулированные самостоятельные выводы, опирающиеся на приведенные факты;

Материал, представленный в основной части, должен быть логически изложен и распределен по параграфам, имеющим свои названия;

В изложении основной части необходимо использовать сноски (в первую очередь, когда приводятся цифры и чьи-то цитаты);

Основная часть должна содержать иллюстративный материал (графики, таблицы и т. д.);

Объем основной части составляет около 10 страниц.

5. Требования к заключению:

В заключении формулируются выводы по параграфам, обращается внимание на выдвинутые во введении задачи и цели;

Заключение должно быть четким, кратким, вытекающим из содержания основной части.

6. Требования к оформлению списка литературы (по ГОСТу):

Необходимо соблюдать правильность последовательности записи источников: сначала следует писать фамилию, а после инициалы; название работы не ставится в кавычки; после названия сокращенно пишется место издания; затем идет год издания; наконец, называется процитированная страница.

Критерии оценки реферата

Обучающийся, защищающий реферат, должен рассказать о его актуальности, поставленных целях и задачах, изученной литературе, структуре основной части, сделанных в ходе работы выводах.

По окончании выступления ему может быть задано несколько вопросов по представленной проблеме.

Оценка складывается из соблюдения требований к реферату, грамотного раскрытия темы, умения четко рассказывать о представленном реферате, способности понять суть задаваемых по работе вопросов и найти точные ответы на них.

Методические материалы к выполнению эссе

Эссе – литературное произведение небольшого объема, обычно прозаическое, свободной композиции, передающее индивидуальные впечатления, суждения, соображения автора о той или иной проблеме, теме, о том или ином событии или явлении. Это вид самостоятельной исследовательской работы обучающихся, с целью углубления и закрепления теоретических знаний и освоения практических навыков. Цель эссе состоит в развитии самостоятельного творческого мышления и письменного изложения собственных мыслей. При написании эссе обучающийся должен представить развернутый письменный ответ на теоретический или практический актуальный вопрос, объявленный преподавателем в аудитории непосредственно перед ее написанием. В процессе написания эссе разрешается пользоваться нормативно-правовыми актами, конспектом лекций (в печатном виде). Использование интернет-ресурсов не допускается. Темы эссе преподаватель предлагает из числа тех, которые обучающиеся уже рассматривали на лекциях или семинарских занятиях, исходя из содержания заданий в составе оценочных средств. По решению преподавателя, в качестве темы эссе может быть выбрана одна или несколько тем, которые могут быть распределены между обучающимися по желанию.

Требования к выполнению эссе:

1. Проводится письменно.

2. Эссе выполняется на компьютере (гарнитура Times New Roman, шрифт 14) через 1,5 интервала с полями: верхнее, нижнее – 2; правое – 3; левое – 1,5. Отступ первой строки абзаца – 1,25. Сноски – постраничные. Таблицы и рисунки встраиваются в текст работы. При этом обязательный заголовок таблицы надо размещать над табличным полем, а рисунки сопровождать подрисовочными подписями. При включении в эссе нескольких таблиц и/или рисунков их нумерация обязательна. Обязательна и нумерация страниц. Их целесообразно проставлять внизу страницы – по середине или в правом углу. Номер страницы не ставится на титульном листе, но в общее число страниц он включается. Объем эссе, без учета приложений, не должен превышать 5 страниц. Значительное превышение установленного объема является недостатком работы и указывает на то, что обучающийся не сумел отобрать и переработать необходимый материал.

3. Работа должна содержать собственные умозаключения по сути поставленной проблемы, включать самостоятельно проведенный анализ по сути этой проблемы, выводы, обобщающие авторскую позицию по поставленной проблеме.

Критерии оценки эссе:

«Отлично» – исключительные знания материала, абсолютное понимание сути, безукоризненное знание основных понятий и положений, логически и лексически грамотно изложенный, содержательный, аргументированный, конкретный и исчерпывающий ответ.

«Хорошо» – глубокие знания материала, правильное понимание сути, знание основных понятий и положений, содержательный, полный и конкретный ответ.

«Удовлетворительно» – твердые, но недостаточно полные знания, верное понимание сути, в целом правильный ответ.

«Неудовлетворительно» – непонимание сущности задания, грубые ошибки в ответе.

Методические материалы по выполнению тестирования.

Тестовые задания содержат вопросы и 3-4 варианта ответа по базовым положениям изучаемой темы/раздела, составлены с расчетом на знания, полученные обучающимся в процессе изучения темы/раздела.

Тестовые задания выполняются в письменной форме и сдаются преподавателю, ведущему дисциплину (модуль). На выполнение тестовых заданий обучающимся отводится 45 минут.

При обработке результатов оценочной процедуры используются: критерии оценки по содержанию и качеству полученных ответов, ключи, оценочные листы.

Критерии оценки теста:

«Зачтено» - если обучающийся правильно выполнил не менее 2/3 всей работы или допустил не более одной грубой ошибки и двух недочетов, не более одной грубой и одной негрубой ошибки, не более трех негрубых ошибок, одной негрубой ошибки и трех недочетов, при наличии четырех-пяти недочетов.

«Не зачтено» - если число ошибок и недочетов превысило норму для оценки 3 или правильно выполнено менее 2/3 всей работы.

Методические материалы по выполнению доклада.

Рекомендуется следующая структура доклада:

1. титульный лист, содержание доклада;
2. краткое изложение;
3. цели и задачи;
4. изложение характера исследований и рассмотренных проблем, гипотезы, спорные вопросы;
5. источники информации, методы сбора и анализа данных, степень их полноты и достоверности;
6. анализ и толкование полученных в работе результатов;
7. выводы и оценки;
8. библиография и приложения.

Время выступления докладчика не должно превышать 10 минут.

Основные требования к оформлению доклада:

- титульный лист должен включать название доклада, наименование предметной (цикловой) комиссии, фамилию обучающегося;
- все использованные литературные источники сопровождаются библиографическим описанием;
- приводимая цитата из источника берется в кавычки (оформляются сноски);
- единицы измерения должны применяться в соответствии с действующими стандартами;
- все названия литературных источников следует приводить в соответствии с новейшими изданиями;
- рекомендуется включение таблиц, графиков, схем, если они отражают основное содержание или улучшают ее наглядность;
- названия фирм, учреждений, организаций и предприятий должны именоваться так, как они указываются в источнике;

Критерии оценки доклада

При выполнении доклада обучающийся должен продемонстрировать умение кратко излагать прочитанный материал, а также умение обобщать и анализировать материал по теме доклада.

Презентация

Методические материалы к презентациям

1. Объем презентации 10 -20 слайдов.
2. На титульном слайде должно быть отражено:
 - наименование факультета;
 - тема презентации;

- фамилия, имя, отчество, направление подготовки/ специальность, направленность (профиль)/ специализация, форма обучения, номер группы автора презентации;
- фамилия, имя, отчество, степень, звание, должность руководитель работы;
- год выполнения работы.

3. В презентации должны быть отражены обоснование актуальности представляемого материала, цели и задачи работы.

4. Содержание презентации должно включать наиболее значимый материал доклада, а также, при необходимости, таблицы, диаграммы, рисунки, фотографии, карты, видео – вставки, звуковое сопровождение.

5. Заключительный слайд должен содержать информацию об источниках информации для презентации.

Критерии оценки презентации

1. Объём презентации 10 -20 слайдов.
2. Правильность оформления титульного слайда.
3. Актуальность отобранного материала, обоснованность формулировки цели и задач работы.

4. Наглядность и логичность презентации, обоснованность использования таблиц, диаграмм, рисунков, фотографий, карт, видео – вставок, звукового сопровождения; правильный выбор шрифтов, фона, других элементов дизайна слайда.

5. Объём и качество источников информации (не менее 2-х интернет – источников и не менее 2-х литературных источников).

Методические материалы по подготовке к опросу

Самостоятельная работа обучающихся включает подготовку к опросу на практических занятиях. Для этого обучающийся изучает лекции, основную и дополнительную литературу, публикации, информацию из Интернет-ресурсов.

Тема и вопросы к практическим занятиям, вопросы для самоконтроля содержатся в рабочей программе и доводятся до студентов заранее.

Для подготовки к опросу обучающемуся необходимо ознакомиться с материалом, посвященным теме практического занятия, в учебнике или другой рекомендованной литературе, конспекте лекции, обратить внимание на усвоение основных понятий дисциплины, выявить неясные вопросы и подобрать дополнительную литературу для их освещения.

Критерии оценки опроса

«Отлично»:

- дан полный, развернутый ответ на поставленный вопрос;
- в ответе прослеживается четкая структура, логическая последовательность, отражающая сущность раскрываемых понятий, теорий, явлений;
- знание по предмету демонстрируются на фоне понимания его в системе данной науки и междисциплинарных связей;
- свободное владение терминологией;
- ответы на дополнительные вопросы четкие, краткие;

«Хорошо»:

- дан полный, развернутый ответ на поставленный вопрос, показано умение выделять существенные и несущественные признаки, причинно-следственные связи;
- ответ недостаточно логичен с единичными ошибками в частности, исправленные студентом с помощью преподавателя;
- единичные ошибки в терминологии;
- ответы на дополнительные вопросы правильные, недостаточно полные и четкие.

«Удовлетворительно»:

- ответ не полный, с ошибками в деталях, умение раскрыть значение обобщённых знаний не показано, речевое оформление требует поправок, коррекции;

– логика и последовательность изложения имеют нарушения, студент не способен самостоятельно выделить существенные и несущественные признаки и причинно-следственные связи;

- ошибки в раскрываемых понятиях, терминах;
- студент не ориентируется в теме, допускает серьезные ошибки;
- студент не может ответить на большую часть дополнительных вопросов.

«Неудовлетворительно»:

– ответ представляет собой разрозненные знания с существенными ошибками по вопросу;

– присутствуют фрагментарность, нелогичность изложения, студент не осознает связь обсуждаемого вопроса с другими объектами дисциплины, речь неграмотная;

- незнание терминологии;
- ответы на дополнительные вопросы неправильные.

Методические материалы по выполнению практического задания

При выполнении практического задания обучающийся придерживается следующего алгоритма:

1. Записать дату, тему и цель задания;
2. Ознакомиться с правилами и условия выполнения практического задания;
3. Повторить теоретические задания, необходимые для рациональной работы и других практических действий, используя конспекты лекций и рекомендованную литературу, представленной в программе;
4. Выполнить работу по предложенному алгоритму действий;
5. Обобщить результаты работы, сформулировать выводы / дать ответы на контрольные вопросы;

Работа должна быть выполнена грамотно, с соблюдением культуры изложения. При использовании данных из учебных, методических пособий и другой литературы, периодических изданий, Интернет-источников должны иметься ссылки на вышеперечисленные.

Критерии оценки практического задания:

«Отлично» – правильный ответ, дается четкое обоснование принятому решению; рассуждения четкие последовательные логические; используются ссылки на полученные при изучении дисциплины знания; правильно используются формулы, понятия, процедуры, имеющие прямое отношение к задаче для подтверждения принятого решения.

«Хорошо» – правильный ответ, дается обоснование принятому решению; но с не существенными ошибками, в рассуждениях отсутствует логическая последовательность; используются ссылки на полученные при изучении дисциплины знания, правильно используются формулы, понятия, процедуры, имеющие прямое отношение к задаче для подтверждения принятого решения.

«Удовлетворительно» – правильный ответ, допускаются грубые ошибки в обосновании принятого решения; рассуждения не последовательные сумбурные; используются ссылки на полученные при изучении дисциплины знания; используются формулы, процедуры, понятия, имеющие прямое значение для подтверждения принятого решения, однако, при обращении к ним допускаются серьезные ошибки, студент не может правильно ими воспользоваться.

«Неудовлетворительно, не зачтено» – ответ неверный, отсутствует обоснование принятому решению; студент демонстрирует полное непонимание сути вопроса.

Для оценки решения ситуационной задачи (аналитического задания):

Оценка «отлично» выставляется, если задача решена грамотно, ответы на вопросы сформулированы четко. Эталонный ответ полностью соответствует решению студента, которое хорошо обосновано теоретически.

Оценка «хорошо» выставляется, если задача решена, ответы на вопросы сформулированы не достаточно четко. Решение студента в целом соответствует эталонному ответу, но не достаточно хорошо обосновано теоретически.

Оценка «удовлетворительно» выставляется, если задача решена не полностью, ответы не содержат всех необходимых обоснований решения.

Оценка «неудовлетворительно» выставляется, если задача не решена или имеет грубые теоретические ошибки в ответе на поставленные вопросы.

Методические указания для подготовки к промежуточной аттестации

Изучение учебных дисциплин (модулей) завершается зачетом. Подготовка к промежуточной аттестации способствует закреплению, углублению и обобщению знаний, получаемых, в процессе обучения, а также применению их к решению практических задач. Готовясь к зачету, студент ликвидирует имеющиеся пробелы в знаниях, углубляет, систематизирует и упорядочивает свои знания. На зачете студент демонстрирует то, что он освоил в процессе обучения по дисциплине (модулю).

Вначале следует просмотреть весь материал по дисциплине (модулю), отметить для себя трудные вопросы. Обязательно в них разобраться. В заключение еще раз целесообразно повторить основные положения, используя при этом листы опорных сигналов. Систематическая подготовка к занятиям в течение семестра позволит использовать время промежуточной аттестации для систематизации знаний.

3. МЕТОДИЧЕСКИЕ МАТЕРИАЛЫ, ОПРЕДЕЛЯЮЩИЕ ПРОЦЕДУРЫ ОЦЕНИВАНИЯ ЗНАНИЙ, УМЕНИЙ, НАВЫКОВ И (ИЛИ) ОПЫТА ДЕЯТЕЛЬНОСТИ, ХАРАКТЕРИЗУЮЩИХ ЭТАПЫ ФОРМИРОВАНИЯ КОМПЕТЕНЦИЙ

3.1. Организационные основы применения балльно-рейтинговой системы оценки успеваемости обучающихся по дисциплине (модулю)

Оценка качества освоения обучающимися дисциплины (модуля) реализуется в формате балльно-рейтинговой системы оценки успеваемости обучающихся (БРСО).

БРСО в ходе текущего контроля успеваемости и промежуточной аттестации осуществляется по 100-балльной шкале.

Академический рейтинг обучающегося по дисциплине (модулю) складывается из результатов:

– текущего контроля успеваемости (максимальный текущий рейтинг обучающегося 80 рейтинговых баллов);

– промежуточной аттестации (максимальный рубежный рейтинг обучающегося 20 рейтинговых баллов).

Условия оценки освоения обучающимся дисциплины (модуля) в формате БРСО доводятся преподавателем до сведения обучающихся на первом учебном занятии, а также размещены в свободном доступе в электронной информационно-образовательной среде Университета.

3.2. Проведение текущего контроля успеваемости обучающихся по дисциплине (модулю) в соответствии с балльно-рейтинговой системой оценки успеваемости обучающегося

В течение учебного семестра до промежуточной аттестации на основании утвержденной рабочей программы дисциплины (модуля) формируется текущий рейтинг обучающегося. Текущий рейтинг обучающегося складывается как сумма рейтинговых баллов, полученных им в течение учебного семестра по всем видам учебных занятий по учебной дисциплине.

В процессе текущего контроля оцениваются следующие действия обучающегося, направленные на освоение компетенций в рамках изучения учебной дисциплины:

– академическая активность (посещаемость учебных занятий, самостоятельное изучение содержания учебной дисциплины в электронной информационно-образовательной среде, соблюдение сроков сдачи практических заданий и текущих контрольных мероприятий и др.);

– выполнение и сдача текущих и итогового практических заданий (эссе, рефераты, творческие задания, кейс-задания, лабораторные работы, расчетные задания и др., активное участие в групповых интерактивных занятиях (дискуссии, WiKi-проекты и др.), защита проектов и др.);

– прохождение рубежей текущего контроля, включая соблюдение графика их прохождения в электронной информационно-образовательной среде.

Для планирования расчета текущего рейтинга обучающегося используются следующие пропорции:

Вид учебного действия	Максимальная рейтинговая оценка, баллов
академическая активность	10
практические задания	40
<i>из них: текущие практические задания</i>	20
<i>итоговое практическое задание</i>	20
рубежи текущего контроля	30
ИТОГО:	80

В течение учебного семестра по дисциплине (модулю) обучающимся должен быть накоплен текущий рейтинг не менее 52 рейтинговых баллов (65% от максимального значения текущего рейтинга).

Необходимыми условиями допуска обучающегося к промежуточной аттестации по дисциплине являются положительное прохождение обучающимся не менее 65% рубежей текущего контроля с накоплением не менее 65% максимального рейтингового балла за каждый рубеж текущего контроля и положительное выполнение итогового практического задания с накоплением не менее 65% максимального рейтингового балла, установленного за итоговое практическое задание.

Невыполнение вышеуказанных условий является текущей академической задолженностью, которая должна быть ликвидирована обучающимся до контрольного мероприятия промежуточной аттестации.

Сведения о наличии у обучающихся текущей академической задолженности, сроках и порядке добора рейтинговых баллов для её ликвидации доводятся до обучающихся педагогическим работником.

В случае неликвидации текущей академической задолженности, педагогический работник обязан во время контрольного мероприятия промежуточной аттестации поставить обучающемуся 0 рейтинговых баллов. В этом случае ликвидация текущей академической задолженности возможна в периоды проведения повторной промежуточной аттестации.

3.3. Проведение промежуточной аттестации обучающихся по дисциплине (модулю) в соответствии с балльно-рейтинговой системой оценки успеваемости обучающегося

Промежуточная аттестация по дисциплине (модулю) проводится в соответствии с Положением о промежуточной аттестации обучающихся по основным профессиональным образовательным программам высшего образования – программам бакалавриата в Российском государственном социальном университете и Положением о балльно-рейтинговой системе оценки успеваемости обучающихся по основным профессиональным образовательным программам высшего образования - программам бакалавриата в Российском государственном социальном университете.

На промежуточную аттестацию отводится 20 рейтинговых баллов.

Ответы обучающегося на контрольном мероприятии промежуточной аттестации оцениваются педагогическим работником по 20 - балльной шкале, а итоговая оценка по дисциплине (модулю) выставляется по системе зачтено/не зачтено.

Критерии выставления оценки определяются Положением о балльно-рейтинговой системе оценки успеваемости обучающихся по основным профессиональным образовательным программам высшего образования - программам бакалавриата в Российском государственном социальном университете.

В процессе определения рубежного рейтинга обучающегося используется следующая шкала:

Рубежный рейтинг	Критерии оценки освоения обучающимся учебной дисциплины в ходе контрольных мероприятий промежуточной аттестации
19-20 рейтинговых баллов	обучающийся глубоко и прочно усвоил программный материал, исчерпывающе, последовательно, грамотно и логически стройно его излагает, тесно увязывает с задачами и будущей деятельностью, не затрудняется с ответом при видоизменении задания, свободно справляется с задачами и практическими заданиями, правильно обосновывает принятые решения, умеет самостоятельно обобщать и излагать материал, не допуская
16-18 рейтинговых баллов	обучающийся твердо знает программный материал, грамотно и по существу излагает его, не допуская существенных неточностей в ответе на вопрос, может правильно применять теоретические положения и владеет необходимыми умениями и навыками при выполнении практических
13-15 рейтинговых баллов	обучающийся освоил основной материал, но не знает отдельных деталей, допускает неточности, недостаточно правильные формулировки, нарушает последовательность в изложении программного материала и испытывает затруднения в выполнении практических заданий
1-12 рейтинговых баллов	обучающийся не знает значительной части программного материала, допускает существенные ошибки, с большими затруднениями выполняет практические задания
0 рейтинговых баллов	не аттестован

Если результат контроля успеваемости в рамках проведения контрольных мероприятий промежуточной аттестации (рубежный рейтинг обучающегося) неудовлетворительный (получено менее 13 рейтинговых баллов), то промежуточная аттестация по учебной дисциплине (модулю) невозможна даже при наличии высокого текущего рейтинга, полученного по итогам текущего контроля по учебной дисциплине (модулю).

ЛИСТ РЕГИСТРАЦИИ ИЗМЕНЕНИЙ

№ п/п	Содержание изменения	Реквизиты документа об утверждении изменения	Дата введения изменения
1.			
2.			
3.			
4.			